

ЕЖЕГОДНИК



ЕЖЕГОДНИК БОЛЬШОЙ СОВЕТСКОЙ ЭНЦИКЛОПЕДИИ

1980

ВЫПУСК ДВАДЦАТЬ ЧЕТВЕРТЫЙ

ГЛАВНЫЙ РЕДАКТОР
В. Г. ПАНОВ

РЕДАКЦИОННАЯ КОЛЛЕГИЯ

Л. М. ВОЛОДАРСКИЙ, В. В. ЗАГЛАДИН, А. Н. ИГНАТЬЕВ (зам. главного редактора), Г. М. КОРНИЕНКО, В. В. КУЗНЕЦОВ, Г. Д. ОБИЧКИН, Н. В. ОРЛОВ, И. П. ПОМЕЛОВ, Е. М. ЧЕХАРИН



ИЗДАТЕЛЬСТВО «СОВЕТСКАЯ ЭНЦИКЛОПЕДИЯ»

НАУЧНО-РЕДАКЦИОННЫЙ СОВЕТ
ИЗДАТЕЛЬСТВА «СОВЕТСКАЯ ЭНЦИКЛОПЕДИЯ»

А. М. ПРОХОРОВ (председатель), И. В. АБАШИДЗЕ, П. А. АЗИМОВ, А. П. АЛЕКСАНДРОВ, В. А. АМ-
БАРЦУМЯН, М. С. АСИМОВ, М. П. БАЖАН, Ю. Я. БАРАБАШ, Н. В. БАРАНОВ, А. Ф. БЕЛОВ,
Н. Н. БОГОЛЮБОВ, Ю. В. БРОМЛЕЙ, Б. Э. БЫХОВСКИЙ, В. Х. ВАСИЛЕНКО, Л. М. ВОЛОДАРСКИЙ,
В. В. ВОЛЬСКИЙ, Б. М. ВУЛ, С. Р. ГЕРШБЕРГ, М. С. ГИЛЯРОВ, В. П. ГЛУШКО, В. М. ГЛУШКОВ,
Г. Н. ГОЛИКОВ, Д. Б. ГУЛИЕВ, А. А. ГУСЕВ (заместитель председателя), В. П. ЕЛЮТИН, В. С. ЕМЕЛЬ-
ЯНОВ, А. А. ИМШЕНЕЦКИЙ, Н. Н. ИНОЗЕМЦЕВ, А. Ю. ИШЛИНСКИЙ, М. И. КАБАЧНИК, Г. А. КА-
РАВАЕВ, К. К. КАРАКЕЕВ, М. К. КАРАТАЕВ, Б. М. КЕДРОВ, Г. В. КЕЛДЫШ, В. А. КИРИЛЛИН,
И. Л. КНУНЯНЦ, Ф. В. КОНСТАНТИНОВ, В. Н. КУДРЯВЦЕВ, М. И. КУЗНЕЦОВ (заместитель предсе-
дателя), В. Г. КУЛИКОВ, И. А. КУТУЗОВ, П. П. ЛОБАНОВ, Г. М. ЛОЗА, Ю. Е. МАКСАРЕВ,
Ю. Ю. МАТУЛИС, Г. И. НААН, Г. Д. ОБИЧКИН, Н. В. ОГАРКОВ, В. Г. ПАНОВ (первый заместитель
председателя), Б. Е. ПАТОН, В. М. ПОЛЕВОЙ, М. А. ПРОКОФЬЕВ, Ю. В. ПРОХОРОВ, Н. Ф. РОСТОВ-
ЦЕВ, А. М. РУМЯНЦЕВ, Б. А. РЫБАКОВ, В. П. САМСОН, М. И. СЛАДКОВСКИЙ, В. И. СМИРНОВ,
В. Н. СТОЛЕТОВ, Б. И. СТУКАЛИН, А. А. СУРКОВ, М. Л. ТЕРЕНТЬЕВ, И. М. ТЕРЕХОВ, С. А. ТОКА-
РЕВ, В. А. ТРАПЕЗНИКОВ, Е. К. ФЕДОРОВ, М. Б. ХРАПЧЕНКО, Е. И. ЧАЗОВ, В. Н. ЧЕРНИГОВ-
СКИЙ, Я. Е. ШМУШКИС, С. И. ЮТКЕВИЧ,

ОТ РЕДАКЦИОННОЙ КОЛЛЕГИИ

Ежегодник 1980 года — двадцать четвертый выпуск в серии Ежегодников Большой Советской Энциклопедии. Как и предшествующие ему выпуски, он посвящен событиям истекшего года: изменениям в политике и экономике всех стран мира, культурной жизни, последним достижениям науки и техники и т. д. Будучи, таким образом, летописью года, Ежегодник может служить своеобразным путеводителем в быстро меняющемся современном мире.

В Ежегоднике 1980 года сохранены все разделы, ставшие постоянными в этой книге: о Советском Союзе, союзных и автономных советских республиках; о зарубежных странах; о международных организациях; обзоры экономики социалистических стран и стран капиталистического мира; обзор массового движения трудящихся капиталистических стран; раздел о развитии связей между коммунистическими и рабочими партиями; разделы о науке и технике; о международной культурной и спортивной жизни; биографические справки и др.

Сообщаемые в Ежегоднике 1980 года сведения ограничены, как правило, хронологическими рамками 1979 года. Некоторые цифры, опубликованные в предыдущих выпусках, изменены, так как они уточнились. Данные за 1979 год в ряде случаев предварительные. В основу экономических показателей для СССР и союзных республик положены материалы Центральных статистических управлений СССР и союзных республик, для зарубежных стран — официальные национальные статистические и другие справочные издания, а также публикации ООН. Сведения о здравоохранении, народном образовании, печати и транспорте в союзных советских республиках помещены в соответствующих разделах статьи «СССР».

Как и ранее, благодаря содействию организаций ряда социалистических стран, обществ «Австрия — СССР», «Бельгия — СССР», «Италия — СССР», «Финляндия — СССР», а также отдельных организаций и лиц из зарубежных стран в Ежегоднике помещены статьи, знакомящие с культурной жизнью соответствующих стран.

Как правило, упоминаемые в статьях Ежегодника названия новых литературных произведений, пьес и кинофильмов, выпущенных не на русском языке, даются в буквальном переводе, за исключением тех случаев, когда в русской советской печати за этими произведениями закрепились другие названия.

Редакционная коллегия признательна читателям, поделившимся своими замечаниями в отношении предыдущих выпусков Ежегодника, и заранее благодарит за замечания и предложения по данному выпуску.

Редакция Ежегодника — А. Н. Игнатъев, О. А. Егорова, Н. И. Жудро, М. А. Каролик, П. Г. Королев, С. А. Логунова, Д. В. Недосекин, К. В. Калашникова, С. В. Чуракова.

В подготовке раздела «Наука и техника» участвовали сотрудники научно-отраслевых редакций издательства «Советская Энциклопедия»: О. А. Азарова, Д. М. Алексеев, Г. И. Белов, В. А. Благообразов, А. А. Богданов, В. И. Бородулин, С. И. Венецкий, Е. В. Вонский, Т. А. Ганиева, Л. М. Гейман, А. П. Горкин, Т. А. Грецькая, Н. Г. Дубровская, В. А. Дубровский, С. М. Жебровский, Ю. Н. Жуков, Ю. И. Занедецкий, В. И. Иванова, Т. В. Исаева, Л. В. Калашникова, Н. М. Ланда, О. В. Лапшина, Г. П. Латышева, Т. Н. Логинова, В. М. Макаревич, А. С. Орешников, Л. И. Петровская, В. Я. Петрухин, Ю. Н. Попов, Л. Н. Попова, Б. П. Самсонов, А. В. Симолиц, Б. С. Сурганов, А. Д. Сыркин, Ю. Ю. Фигатнер, М. Н. Хитров, Л. П. Черноцкая, И. Ю. Шебалин.

Библиография — Э. В. Михайлова, Н. П. Барсукова, Л. Б. Болдина, В. Г. Соколова, М. М. Шнякерева.

Транскрипция — А. Ф. Дальковская, М. Д. Дриневиц, Л. Ф. Риф.

Комплектование — Л. А. Анпилогова.

Картографирование — М. М. Пустова, В. И. Анпилогова, В. И. Копылова, М. Л. Петрушина, Е. В. Пустовалова.

Иллюстрирование — Г. В. Соболевский, О. М. Мержанова, Э. А. Сухова.

Корректорская — М. В. Акимова, А. Ф. Прошко, М. К. Богачева, Н. Е. Змеева, К. И. Мазурина, И. К. Полякова, Е. Е. Трубицына, А. С. Шалаева, М. Д. Штрамель.

Манибуры — А. Т. Логачева, А. А. Гринберг, Н. О. Емельянова, Л. П. Соболевская, Р. В. Кочетыгова, В. Э. Подхватилина, Н. Е. Семова, В. И. Козлова, Э. С. Яковлева.

Технический редактор — О. Д. Шапошникова.

Год 1979-й был для Советской страны 4-м годом 10-й пятилетки, годом самоотверженного труда рабочего класса, колхозного крестьянства и народной интеллигенции, их борьбы за дальнейшее претворение в конкретные дела решений 25-го съезда КПСС. Достигнуты новые успехи в развитии экономики, науки и техники, культуры, в подъеме материального благосостояния народа, в укреплении обороноспособности страны. Возросла роль СССР на международной арене, продолжалась его последовательная борьба за мир и безопасность народов, за социальный прогресс.

Социалистическое строительство шло широким фронтом. Национальный доход увеличился более чем на 8 млрд. руб. и превысил 430 млрд. руб. Около трех четвертей его использовано на потребление. Продукция промышленности возросла по сравнению с 1978 г. на 20 млрд. руб. и достигла 606 млрд. руб. Сооружено более 200 новых крупных народнохозяйственных объектов. Вступили в строй Прилонский химический завод (Воронежск. обл.), Одесский припортовый завод, досрочно введены на полную проектную мощность Нулекская ГЭС — на 2,7 млн. квт и Ириклинская ГРЭС — на 2,4 млн. квт, сданы в эксплуатацию турбины на Курской, Чернобыльской и Армянской атомных электростанциях, 2-й и 3-й агрегаты Саяно-Шушенской ГЭС по 640 тыс. квт каждый, 2-я очередь газопровода Уренгой — Челябинск протяженностью более 1600 км, в постоянную эксплуатацию сдана ж.-д. линия БАМ — Тында — Беркаит и др.

Характерная черта советской экономики — неуклонный технический прогресс. Яркий пример тому: за 1979 г. освоен и начат выпуск 3,5 тысячи наименований новых видов промышленной продукции. Объем производства продукции высшей категории качества увеличился на 23%.

Последовательно претворялась в жизнь долгосрочная программа укрепления материально-технической базы сельского хозяйства, совершенствования организации сельскохозяйственного производства. Продукция с. х-ва составила 123,5 млрд. руб., что на 9% больше среднегодового производства в 9-й пятилетке. Несмотря на тяжелые погодные условия, собрано 179 млн. т зерна. В Казахской ССР получен рекордный урожай — 34,5 млн. т зерна. Высоким урожаем ознаменован труд хлопководов Узбекистана: 5,76 млн. т хлопка отправлено на заготовительные пункты. Хороших результатов добились труженники сельского хозяйства Грузии, Армении, Азербайджана, Туркменистана, Таджикистана, Молдавии.

Вместе с тем это был сложный год. Советская экономика столкнулась с объективными трудностями — неблагоприятными стихийными явлениями природы на значительной части территории страны, что отрицательно сказалось на сельском хозяйстве, на работе многих отраслей промышленности и транспорта. В то же время в результате имевшихся место недостатков в хозяйстве плановые задания по повышению эффективности и качества работы были выполнены не в полном объеме.

В 1979 г. в соответствии с программой социального развития и повышения уровня жизни народа, выработанной 25-м съездом КПСС, завершено проведение одного из крупнейших социальных мероприятий 10-й пятилетки — повышение тарифных ставок и должностных окладов работников непроизводственных отраслей. В результате этого заработ-

ная плата увеличена 31 млн. рабочих и служащих. Реальные доходы на душу населения увеличились на 3%, общественные фонды потребления выросли на 4,3%. Построены жилые дома общей площадью 102,5 млн. кв. метров, что позволило улучшить жилищные условия почти 10 млн. чел. Введено в действие большое количество школ, больниц, дошкольных учреждений.

Рост уровня образования, культуры, подготовки специалистов всех отраслей народного хозяйства ярко характеризуют данные Всесоюзной переписи населения, проведенной в январе 1979 г. Численность всех лиц, имеющих высшее и среднее (полное и неполное) образование, увеличилась по сравнению с 1970 г. на 46% и составила 139,1 млн. чел.

Минувший год отмечен поистине всенародным размахом социалистического соревнования, дальнейшим распространением замечательных патриотических починов, выдающимися трудовыми достижениями новаторов производства и передовых коллективов. В ходе соревнования выдвинулись десятки тысяч труженников, досрочно выполнивших задания десятилетия. Ткачиха В. Н. Голубева и прядильщица А. Ф. Ерофеева из Иваново завершили с начала пятилетки соответственно 15 и 14 личных годовых норм. Огромные успехи, достигнутые упорным трудом во Всесоюзном социалистическом соревновании, высоко оценены ЦК КПСС, Советом Министров СССР, ВЦСПС и ЦК ВЛКСМ, которые определили победителей и наградили переходящими Красными знаменами 8 союзных республик, 34 автономные республики, края и области, 102 города и городских района, 133 автономных округа и сельских района, 1564 коллектива предприятий, организаций, учреждений, колхозов и совхозов.

21 апреля в стране прошел Всесоюзный коммунистический субботник, посвященный 109-й годовщине со дня рождения В. И. Ленина. В субботнике приняло участие 150 млн. человек. При этом промышленными предприятиями выработано продукции на 825 млн. руб. 75% средств, полученных от проведения субботника, решено направить в фонд помощи братскому Вьетнаму, пострадавшему в результате варварской агрессии Китая. Остальная часть средств будет израсходована на строительство специализированных детских лечебных учреждений в СССР. В 1979 г. в Москве вошел в строй Всесоюзный и.-и. центр по охране здоровья матери и ребенка, построенный на средства от проведенного ранее субботника.

ЦК КПСС в принятом в 1979 г. постановлении «О 110-й годовщине со дня рождения Владимира Ильича Ленина» призвал всех советских людей встретить ленинский юбилей новыми трудовыми успехами, превратить завершающийся год десятилетия пятилетки в год ударной ленинской работы. Этот призыв партии нашел всенародный отклик. По инициативе передовиков производства Москвы и Ленинграда в стране развернулось массовое движение за выполнение пятилетних заданий к 22 апреля 1980 г.

Следуя ленинским заветам, КПСС, ее Центральный Комитет направляют усилия народа на решение назревших проблем, мобилизуют трудящихся на максимально эффективное использование всех возможностей развитого социализма, воспитывают у всех труженников бережливое, подлинно хозяйское отношение ко всему, что создано и создается трудом народа. По достоинству оценивая большие достиже-

ния, ЦК КПСС в то же время указывал на необходимость видеть перспективу, сосредоточить внимание на преодолении трудностей и перешенных экономических проблем. Признано необходимым обеспечить опережающее развитие энергетики, подтянуть ряд жизненно важных звеньев промышленности, транспорт, продолжить курс на дальнейший подъем сельского хозяйства. Такая ориентация приобретает особую значимость в обстановке, когда ведется большая работа по составлению плана на 11-ю пятилетку и Основных направлений экономического развития СССР до 1990 г.

На Апрельском и Ноябрьском пленумах ЦК КПСС в 1979 г. были рассмотрены главные вопросы текущего экономического, политического и социального развития страны. В речи Л. И. Брежнев на Ноябрьском пленуме определены кардинальные проблемы дальнейшего развития советской экономики, указаны конкретные пути существенного повышения эффективности производства и качества работы, роста благосостояния советских людей. Анализ состояния дел в народном хозяйстве, имеющихся трудностей и недостатков показал, что в стране имеются неиспользованные возможности и резервы, которые должны быть приведены в действие для дальнейшего успешного продвижения вперед.

«О стране, о ее экономике думают, за них болеют душой тысячи и тысячи трудовых коллективов, миллионы и миллионы сознательных советских граждан», — говорил на Ноябрьском пленуме Л. И. Брежнев. — Социалистический хозяйственный механизм призван обеспечить достойный выход бытующей экономии и инициативы».

Крупным шагом в совершенствовании всего народнохозяйственного комплекса страны явились принятые в июле постановления ЦК КПСС «О дальнейшем совершенствовании хозяйственного механизма и задачах партийных и государственных органов», постановление ЦК КПСС и Совета Министров СССР «Об улучшении планирования и усилении воздействия хозяйственного механизма на повышение эффективности производства и качества работы». Охватывая обширный круг проблем, эти документы определили систему мер, призванных обеспечить динамичный рост советской экономики, присущий обществу зрелого социализма. Принятое в мае постановление ЦК КПСС «О дальнейшем улучшении идеологической, политико-воспитательной работы» наметило конкретные пути решения задач формирования коммунистического сознания советских людей, совершенствования форм и методов идейного воспитания трудящихся. «Знание революционной теории, политики партии», — отмечается в постановлении ЦК, — должно превращаться у советских людей в убеждение, активную жизненную позицию стойкого борца за коммунизм, против любых проявлений чуждой идеологии, в руководство к действию для решения актуальных проблем развитого социализма».

Крупнейшим политическим событием года в жизни страны стали выборы в Верховный Совет СССР десятого созыва — первые после принятия новой Конституции СССР. Они состоялись 4 марта и были проведены в соответствии с новым Законом о выборах. Предшествовавшая им избирательная кампания проходила в обстановке большого политического и трудового подъема и характеризовалась деловитостью, высокой активностью советских людей. Избирательная кампания с новой силой подчеркнула всенародное одобрение и горячую поддержку внутренней и внешней политики КПСС. Выборы принесли новую большую победу блоку коммунистов и беспартийных. За кандидатов этого блока проголосовало 99,99% избирателей. В числе 1500 избранных депутатов: рабочих — 522, колхозников — 244, членов и кандидатов в чл. КПСС — 1075, беспартийных — 201, женщин — 487. Избраны депутаты 61 национальности. Выборы продемонстрировали идейно-политическое и социальное единство советского общества, сплоченность всех наций и народностей страны.

Дальнейшее развитие получила политическая система Советского государства. Важную роль в успешном выполнении планов социально-экономических преобразований, повышении активности всех граждан играют советские законы. На первой и второй сессиях высшего органа государственной власти приняты законы и постановления, касающиеся основных вопросов деятельности Верховного Совета СССР, народного контроля, дальнейшего укрепления законности и правопорядка в соответствии с положениями Конституции СССР.

Закон о народном контроле в СССР знаменует важный этап в развитии органов народного контроля, повышает их

значение и авторитет как единой централизованной системы, сочетающей государственный контроль с общественным. В рядах народного контроля ныне более 9 млн. человек, из них две трети — рабочие и крестьяне. Большое общественно-политическое значение имеют также правовые акты о Верховном Суде СССР, прокуратуре СССР, государственном арбитраже и адвокатуре в СССР. Отражая реальный демократизм нашего строя, они подчеркивают, что во всей своей деятельности правоохранительные органы призваны стоять на страже интересов общества и государства, социальных, экономических, политических, личных прав и свобод советских граждан. Новые законы служат дальнейшему развитию социалистической демократии, вовлечению трудящихся масс в управление государственными и общественными делами, успешному решению задач построения коммунистического общества.

* * *

В 1979 г. вместе с советским народом новый значительный шаг вперед во всех областях хозяйственного и культурного строительства сделали народы стран социалистического содружества. Оно выступает сегодня как самая динамичная экономическая сила в мире, развивающаяся устойчивыми, высокими темпами. В братских социалистических странах происходило дальнейшее расширение промышленного и сельскохозяйственного производства, повышался материальный и культурный уровень жизни трудящихся. Прирост их нац. дохода составил от 2 до 8%.

Ведущей экономической организацией, выступающей в качестве важного рычага хозяйственной интеграции стран социалистического содружества, является Совет Экономической Взаимопомощи. В минувшем году он отметил свое 30-летие. Иные в СЭВ входят 10 социалистических государств Европы, Азии и Латинской Америки с населением св. 438 млн. человек. Если 30 лет назад страны — члены СЭВ производили 19% мировой продукции, то сейчас — примерно одну треть. Они производят больше, чем страны ЕЭС, электроэнергии почти в 1,5 раза, газа и угля — в 3,1, чугуна и стали — в 1,6, цемента — в 1,5, шерстяных тканей и кожаной обуви — в 1,4 раза.

Участники состоявшегося в Москве в июне 33-го заседания Сессии СЭВ подвели итоги его деятельности за три десятилетия, выразив единодушную решимость и впредь расширять и углублять всестороннее сотрудничество. Были одобрены долгосрочные целевые программы сотрудничества в области производства промышленных товаров народного потребления и развития транспортных связей, рассмотрен вопрос о координации народнохозяйственных планов государств — членов СЭВ на 1981—85 гг.

Подлинный демократизм в деятельности СЭВ, высокие идеалы и цели, которыми руководствуются входящие в него страны, социально-экономические успехи братских государств принесли Совету высокий международный авторитет. Об этом, в частности, свидетельствует участие в 33-м заседании Сессии СЭВ представителей Анголы, Афганистана, НДРГ, Ирака, Лаоса, Мозамбика, Мексики, Эфиопии и Финляндии. СЭВ осуществляет широкие связи с 60 международными организациями, в работе которых принимают участие представители стран с различными социально-экономическими системами.

Большое значение в деле дальнейшего укрепления взаимодействия братских партий и стран имели крымские и др. встречи и беседы Л. И. Брежнева с руководителями других социалистических стран. Достигнутые на них договоренности дали новый импульс согласованию действий на ближайшую и отдаленную перспективу. Эти встречи, как и визиты партийно-правительственных делегаций СССР во главе с Л. И. Брежневым в Венгрию (май — июнь) и ГДР (октябрь), продемонстрировали нерушимую сплоченность стран социалистического содружества в решении стоящих перед ними проблем на основе марксизма-ленинизма, социалистического интернационализма.

На международной арене братские страны действуют совместно, выступают с согласованными инициативами по актуальным проблемам обеспечения мира и безопасности народов. Главным центром координации их внешнеполитической деятельности является Организация Варшавского договора. Надежным оплотом безопасности Варшавских народов и их созидательного труда служат оснащенные всем необходимым для обороны Объединенные вооруженные силы го-

сударств — участников Варшавского договора. Исторические достижения содружества социалистических стран в политическом и социально-экономическом развитии — убедительный пример огромных возможностей социализма.

* * *

Иную картину представляет собой мир капитала, для которого 1979 г. был весьма напряженным и неустойчивым. Факторы социально-экономической нестабильности проявились в низких темпах роста производства, безудержном росте инфляции, неснижающемся уровне безработицы, несбалансированности платежных балансов, резком колебании курсов валют, глубоком расстройстве всей системы международных экономических отношений капитализма. В запутанный клубок сплелись кризисные процессы циклического и хронического, конъюнктурного и структурного, внутреннего и внешнего характера. По оценкам ОЭСР в 1979 г. рост ВНП в капиталистических странах замедлился до 3% и это замедление продолжится. США вступили в период острого спада производства. Эксперты предсказывают также спад в странах Западной Европы и в Японии.

В острейшую экономическую и социально-политическую проблему капитализма превратилась инфляция. В целом по развитым капиталистическим странам цены выросли в 1979 г. на 8,5%. Инфляция в США — самая жестокая за последние 35 лет — составила 13,3%, а стоимость товаров первой необходимости, жилья, медицинского обслуживания возросла почти на 18%. Американский доллар 1945 г. стоил в 1979 г. всего 24 цента. Одновременно с инфляцией возрастала и безработица. К концу минувшего года в развитых капиталистических странах насчитывалось ок. 17 млн. безработных, в т. ч. почти 10 млн. в странах «Общего рынка». Предполагается, что в 1980 г. армия безработных в развитых капиталистических странах превысит 20 млн. чел.

Все экономические трудности капитализма тяжким бременем ложатся на плечи трудящихся масс, заставляют их расплачиваться за политику монополий, господствующего класса. По официальной статистике, число людей в США, живущих «ниже уровня бедности», составляет сейчас св. 25 млн. чел. Что касается капиталистических монополий, то здесь положение совсем другое. Восемь крупнейших американских нефтяных компаний, например, увеличили свои прибыли с 9 млрд. долл. в 1978 г. до 15 млрд. долл. в 1979 г., а доходы авиаперевозчиков увеличились почти на 100%.

Непрекращающаяся гонка вооружений и разбухание военных бюджетов усугубляют неурядицы капиталистической экономики. В 1979 г. только прямые военные расходы стран НАТО составили 218 млрд. долл. Гигантские непроизводительные расходы подхлещают инфляцию, подрывают платежеспособный спрос населения, тормозят развитие многих невоенных отраслей. Как заметил в этой связи журнал «Нью-Йорк таймс мэгэзин», военная машина США «сталкивает гражданскую экономику в пропасть».

В странах капитала обострились социальные противоречия, рос накал классовой борьбы. На всех континентах ширилось забастовочное движение. В 1979 г. в США, Канаде, Великобритании, Италии, др. странах Запада бастовали шахтеры, докеры, железнодорожники, автомобильстроители, государственные служащие, учителя. В Испании в забастовках приняло участие 5,7 млн. чел., в Бразилии бастовало более 2 млн. чел. Рабочий класс, все трудящиеся противопоставили наступлению монополий решимость бороться за удовлетворение своих социально-экономических требований, в защиту демократических и профсоюзных прав и свобод.

Последовательными борцами за дело трудящихся повсюду выступали и выступают коммунистические и рабочие партии, авторы и влияния которых растут. Например, во Франции, Италии, Португалии, Испании, Японии, Финляндии, Греции коммунистические партии представляют собой общенациональную политическую силу, которой страшатся империалистические круги, пытающиеся любым способом преградить ей путь к участию в определении государственной политики. В 1979 г. на выборах в высшие законодательные органы в Японии, Мексике, Испании, Швеции, Португалии увеличилось число депутатов коммунистов. Именно коммунисты выдвигали программы демократической альтернативы государственно-монополистической политике буржуазных классов.

* * *

1979 год явился свидетелем дальнейшего распространения вширь и вглубь национально-освободительных революций. В январе революционные вооруженные силы под руководством Единого фронта национального спасения Кампучии совместно с восставшим населением и при помощи вьетнамской народной армии освободили столицу страны Пномпень и сбросили проамериканский кровавый режим Пол Пота — Йеңг Сари. В феврале массовая общенародная борьба смела в Иране деспотический шахский режим, поставивший страну в полную зависимость от империализма США. В июле пал под ударами демократических сил диктаторский режим Сомосы в Никарагуа. Все это убедительно говорит о крушении политики, проводимой империалистами и их пекинскими пособниками.

Событием, которое оказало отрицательное воздействие на международную обстановку в 1979 г., стала развязанная 17 февраля китайская агрессия против Социалистической Республки Вьетнам. Эта агрессия была предпринята под предлогом «наказания» Вьетнама за помощь, оказанную им кампучийскому народу в свержении клики Пол Пота — Йеңг Сари. Причина этой агрессии кроется прежде всего в том, что Вьетнам стал серьезным препятствием на пути осуществления гегемонистских замыслов Пекина. С позиций боевой солидарности с вьетнамским народом выступили Советский Союз, другие страны социалистического содружества. Авантюра китайской военщины во Вьетнаме обернулась позорным провалом.

Напряженную борьбу за сохранение и укрепление завоеваний Апрельской революции 1978 г. вел афганский народ. В стране проводилась революционно-демократические преобразования в интересах рабочего класса, трудового крестьянства. Эти преобразования натолкнулись на яростное сопротивление афганской реакции, поддержанной империалистическими кругами Запада и китайскими гегемонистами. В конце декабря по просьбе правительства ДРА и в соответствии с советско-афганским договором 1978 г. о дружбе, добрососедстве и сотрудничестве, а также с Уставом ООН Советский Союз ввел в Афганистан ограниченный воинский контингент, чтобы оказать помощь афганскому народу в отражении вооруженного вмешательства извне, организуемого гл. обр. Вашингтоном и Пекином.

Стремясь укрепить в регионе позиции США, подорванные крушением шахского режима в Иране и революционными переменами в Афганистане, американские реакционные круги активизировали свою экспансионистскую политику. Правительство Картера продолжило курс на создание военно-политического альянса правящих кругов Израиля и Египта под эгидой США, направленного против национально-освободительных движений на Ближнем Востоке, в районе Персидского залива и в Африке. Агрессивные акции американского империализма против революций и национально-освободительных движений, предпринятые ради достижения стратегических, политических и экономических целей, вновь наглядно показывают роль США как международного жандарма. Однако народы отвергают американское вмешательство и, исходя из своих интересов, по своему усмотрению осуществляют свое политическое, экономическое, социальное и культурное развитие.

В сентябре в Гаване состоялась 6-я Конференция глав государств и правительств неприсоединившихся стран, в которой приняли участие более 100 стран и национально-освободительных движений. Конференция продемонстрировала победу прогрессивных сил и провал попыток реакции подорвать антиимпериалистическую, миролюбивую направленность движения неприсоединения в мире. Проявившаяся в Гаване тенденция к более четкому определению позиций движения неприсоединения по основным вопросам раздела, в частности, обострение противоречий между развивающимися странами и главными центрами современного капитализма.

* * *

Проблема войны и мира и в минувшем году продолжала оставаться центральной проблемой. Международная обстановка характеризовалась острой борьбой между силами мира, свободы и справедливости и силами милитаризма, национального и социального угнетения. Процесс разрядки, оставаясь доминирующим в международной жизни, в 1979 г.

НАСЕЛЕНИЕ СССР

Население есть основа и субъект общественного производства. Трудом людей создается все общественное богатство. В то же время население выступает и потребителем произведенных благ. Его численность, состав и размещение, темпы его роста в настоящем и будущем имеют первостепенное значение для развития народного хозяйства.

Основной источник сведений о населении — данные регулярно проводимых переписей. Последняя по счету Всесоюзная перепись населения была проведена в СССР по состоянию на 17 января 1979 г. Ее материалы дают представление о том, как изменились численность и состав населения нашей страны.

Рост населения. В начале века население России составляло ок. 130 млн. чел., а на 1 января 1980 г. население СССР достигло 264,5 млн. чел. Это век долгого и трудного

Численность населения СССР, млн. чел.*
(оценка на начало года)

Годы	Все население (млн. чел.)	В том числе		В процентах ко всему населению	
		городское	сельское	городское	сельское
1897**	124,6	18,4	106,2	15	85
1913 (оценка на конец года)	159,2	28,5	130,7	18	82
1917	163,0	29,1	133,9	18	82
1920	136,8	20,9	115,9	15	85
1926 (по переписи на 17 декабря)	147,0	26,3	120,7	18	82
1939	190,7	60,4	130,3	32	68
1940	194,1	63,1	131,0	33	67
1950	178,5	69,4	109,1	39	61
1959 (по переписи на 15 января)	208,8	100,0	108,8	48	52
1960	212,4	103,6	108,8	49	51
1970 (по переписи на 15 января)	241,7	136,0	105,7	56	44
1979 (по переписи на 17 января)	262,4	163,6	98,8	62	38
1980	264,5	166,2	98,3	63	37

* Все данные (кроме 1897, 1920 и 1926 гг.) приведены в сопоставимых границах СССР.

** По данным первой всеобщей переписи населения.

пути, пройденного нашей страной. За годы первой мировой войны, а также Гражданской войны и иностранной интервенции в результате военных действий, разрухи и сокращения рождаемости человеческие потери составили 21 млн., а общий демографический ущерб, нанесенный советскому народу второй мировой войной, оценивается в 50 млн. чел. В послевоенные годы население СССР увеличивается, хотя последствия войн продолжают сказываться на его возрастной структуре и темпах роста.

На прирост населения влияют изменения, происшедшие в характере его воспроизводства. За последние 50—60 лет в СССР произошел переход от высокой ранее к низкой смертности и от высокой к низкой рождаемости. В 1913 г. родилось 7,2 млн. детей, а в 1978 г. — 4,8 млн., хотя население увеличилось за это время более чем на 103 млн. чел. Годовое число умерших за те же годы сократилось с 4,6 до 2,5 млн. В абсолютном выражении годовой естественный прирост населения незначительно — с 2,6 до 2,2 млн., хотя в расчете на 1000 жителей он сократился с 16,4 до 8,5. Немногим меньший прирост достигается в последние годы при гораздо меньших числах рождений и смертей: воспроизводство населения стало более «экономным». В последние годы население увеличивается умеренным темпом, составляющим ежегодно ок. 0,9%. При этом сохраняются различия между регионами страны в показателях естеств. прироста, обусловленные в основном разным уровнем рождаемости: в прибалтийских союзных республиках, УССР и РСФСР он примерно вдвое ниже, чем в южных р-нах.

Внутренняя миграция населения — из сел в города и между отдельными регионами, связанная с урбанизацией и развитием производит. сил, особенно в Сибири и на Дальнем Востоке, представляет собой наряду с естеств. приростом существенный фактор изменения численности населения отдельных регионов, а в конечном счете и всего населения страны.

Эти причины объясняют неодинаковый прирост населения по территории страны. За последние 20 лет быстрее увеличилось население среднеазиатских союзных республик и медленнее — население центральной и западной части страны. В целом по территории СССР темпы прироста населения нарастают с запада на восток и с севера на юг. По данным переписи населения 1979 г., в европейской части страны проживало 193 млн., в азиатской части — 69 млн. чел., или, соответственно, 74% и 26% населения.

Численность населения союзных республик (тыс. чел.)

Союзные республики	На 15 января		На 17 января 1979 г.	Процент городского населения	% к итогу 1979 г.	% к итогу 1959 г.
	1959 г.	1970 г.				
СССР	208827	241720	262436	62	100	126
РСФСР	117534	130079	137551	69	52,4	117
Украинская ССР	41869	47126	49753	61	19,0	119
Белорусская ССР	8056	9002	9560	55	3,6	119
Узбекская ССР	8119	11799	15391	41	5,9	190
Казахская ССР	9295	13009	14684	54	5,6	158
Грузинская ССР	4044	4686	5015	52	1,9	124
Азербайджанская ССР	3698	5117	6028	53	2,3	163
Литовская ССР	2711	3128	3398	61	1,3	125
Молдавская ССР	2885	3569	3947	39	1,5	137
Латвийская ССР	2093	2364	2521	68	1,0	120
Киргизская ССР	2066	2934	3529	39	1,3	171
Таджикская ССР	1981	2900	3801	35	1,4	192
Армянская ССР	1763	2492	3031	66	1,2	172
Туркменская ССР	1516	2159	2759	48	1,1	182
Эстонская ССР	1197	1356	1466	70	0,6	122

Городское и сельское население. Для нашей страны характерен неуклонный рост городского населения. Индустриализация и развитие производительных сил особенно в последние годы ускорили процесс урбанизации. С 1929 г. по 1980 г. городское население страны выросло на 137 млн., или почти в 6 раз, и сейчас составляет 63% всего населения. За годы Советской власти образовано 1188 городов. По переписи 1979 г. городов с числом жителей более 100 тыс. насчитывалось 273, из них — 45 с числом жителей более полумиллиона, в т. ч. 18 — с числом жителей миллион и более человек. На фоне обострения роста городского населения преимущественно увеличивается население крупных городов. В городах с населением 100 тыс. и более проживает ок. $\frac{2}{3}$ всех горожан, из них свыше половины — в городах с населением 500 тыс. и более.

В годы индустриализации и первые послевоенные десятилетия основным источником прироста городского населения была миграция из сельской местности и связанное с ней преобразование сельских населенных пунктов в города и поселки городского типа. Однако роль этих факторов в пополнении городского населения постепенно уменьшается, а роль естественного прироста возрастает: с 1959 г. по 1978 г. естественный прирост дал 42% общего прироста городского населения страны. Значение его, однако, различно в зависимости от величины и функционального типа города.

За последние 20 лет (1959—78 гг.) городское население увеличилось во всех союзных республиках, причем особенно оно выросло там, где доля горожан в 1959 г. была меньше, и относительно меньший прирост его был в тех союзных республиках, где процент горожан был выше. В результате различия в доле городского населения между союзными республиками уменьшились.

Сельское население страны составляет на 1 января 1980 г. 98,3 млн. чел. За 1959—78 гг. оно уменьшилось на 10 млн. вследствие переезда части сельских жителей в города и преобразования сельских населенных пунктов в городские, несмотря на то, что естественный прирост населения в сельской местности за этот период составил ок. 27 млн. чел. В РСФСР, УССР, БССР, Лит. ССР, Латв. ССР, Эст. ССР сельское население сократилось, в остальных республиках — увеличилось. Особенно выросло сельское население в тех союзных республиках, где его доля в 1959 г. была относительно высока (кроме Молд. ССР и БССР), что объясняется сохранением высокой рождаемости в сельской местности и сравнительно небольшой интенсивностью оттока населения из села в город.

Структура населения по полу. Обычно на 100 девочек рождается примерно 105—106 мальчиков, или 512 мальчиков и 488 девочек на каждую тысячу родившихся. Это соотношение практически не меняется как во времени, так и между странами. На следующих годах жизни, вследствие более высокой смертности лиц мужского пола, соотношение численности полов обычно выравнивается, а в старших возрастах численность женщин преобладает. Особенно сильно нарушают нормальное соотношение численности полов войны, уносящие преимущественно мужчин. В послевоенные годы это положение постепенно выравнивается и если в 1959 г. лиц мужского пола в населении было 45,0%, то в 1979 г. — 46,6%. Численность женщин превышает численность мужчин в старших возрастах; до 50 лет соотношение численности полов в основном выравнивается.

Численность мужчин и женщин в СССР
(в млн. чел.)

Годы	Все население		Городское население		Сельское население	
	мужчины	женщины	мужчины	женщины	мужчины	женщины
1939	91,4	99,3	28,9	31,5	62,5	67,8
1959	94,0	114,8	45,2	54,8	48,8	60,0
1970	111,4	130,3	63,0	73,0	48,4	57,3
1979	122,3	140,1	76,3	87,3	46,0	52,8

Структура населения по возрасту. Возрастной состав населения — одна из важнейших демографических и экономических характеристик. От соотношения между возрастными группами зависит, например, доля экономически активного населения, трудовых ресурсов того или иного регио-

на. Возрастная структура населения оказывает влияние и на его развитие: относительное число женщин в возрасте от 15 до 50 лет во многом определяет число рождений и рост общей численности населения.

Данные о возрастной структуре необходимы для правильного планирования многих важных показателей экономики и культуры, а также для изучения закономерностей роста населения, причин заболеваемости и смертности, для демографических прогнозов. Возрастная структура населения складывается под влиянием рождаемости и смертности: численность людей в каждом возрасте зависит от того, сколько их родилось в прошлые годы и сколько из родившихся умерло. На возрастной состав населения отдельных территорий влияет также миграция, поскольку в некоторых возрастах люди меняют место жительства чаще, чем в других. Особенно сильное влияние на нее оказывают войны — не только прямые военные потери, но и сокращение рождаемости и увеличение смертности гражданского населения. Возрастная структура населения отдельных территорий, а также городского и сельского населения имеет свои особенности, определяющиеся различиями в изменении рождаемости и в интенсивности миграции.

Брак и семья. Рост населения и его перспективы в значительной мере зависят от того, как образуются и развиваются семьи.

В последние годы в нашей стране ежегодно заключается 2,7—2,8 млн. браков, а всего за 1959—78 гг. образовалось ок. 48 млн. супружеских пар. Юноши и девушки создают семью в среднем на 2—3 года позже, чем это было в начале века. Среди вступающих в брак мужчин в последние годы примерно половина в возрасте до 24 лет, а среди вступающих в брак женщин — примерно половина в возрасте до 22 лет. Заметна тенденция к более ранним бракам. Если из женщин, родившихся в 1931—35 гг., к возрасту 22 года были замужем только 40%, то среди родившихся в 1952—54 гг. к этому возрасту было замужем уже 58%.

Для воспроизводства населения имеет значение не только формирование семьи, но и ее стабильность в дальнейшем. Частота разводов в СССР находится на умеренном уровне — за год распадается из-за развода примерно 1,5% существующих браков. Однако как абсолютное число разводов, так и их частота увеличиваются. Сразу после замужества распадается незначительная доля браков, но все же ок. $\frac{1}{3}$ годового числа разводов приходится на браки, просуществовавшие не более 2 лет. Часть браков распадается из-за смерти одного из супругов. Повторные браки составляют 15—16% годового числа браков и не полностью компенсируют распадение семей.

По данным переписей населения общее число лиц, состоящих в браке, по сравнению с довоенным временем увеличилось на 60%, а за последние 20 лет — на 42%.

На 17 января 1979 г. в стране насчитывалось 66,3 млн. семей, на 32% больше, чем по переписи 1959 г., и на 80% больше, чем до Великой Отечественной войны. В их состав входило примерно 232 млн. чел., или 89% постоянного населения. Со времени переписи населения 1959 г. число семей увеличилось относительно больше, чем численность населения (на 32% против 26%), что отражает тенденцию к сокращению величины семьи. Больше всего за эти годы увеличилось число семей, состоящих из 2 и 3 чел., — они теперь составляют вместе более половины всех семей. Семей из 5 и 6 чел. стало меньше, а число семей из 7 и более чел. увеличилось, хотя доля их в общем числе семей уменьшилась. Средняя величина семьи уменьшилась с 3,7 до 3,5. В связи с повышением мобильности населения, особенно молодежи, относительно увеличилось также число лиц, живущих без семьи.

Динамика числа лиц, состоящих в браке, и семей

Годы	Число лиц, состоящих в браке (млн.)	В % к 1939 г.	Число супружеских пар (млн.)*	Число семей (млн.)	В % к 1939 г.	Число супружеских пар на 100 семей
1939	76,6	100	38,2	37,0**	100	103
1959	86,5	113	43,0	50,3	136	85
1970	107,2	140	52,9	58,7	159	89
1979	122,6	160	61,3	66,3	179	92

* Оценка по числу женатых мужчин; для 1979 г. — $\frac{1}{2}$ числа всех состоящих в браке. ** Оценка.

Величина семей значительно различается по союзным республикам — от 5,7 в Тадж. ССР до 3,1 в Латв. ССР и Эст. ССР, а также между городскими поселениями и сельской местностью. Эти различия обусловлены разным числом детей в семье и разной долей сложных семей, состоящих из нескольких поколений родственников: основную роль в территориальной дифференциации величины семей играют различия в числе детей.

В 1970 г. 64% всех семей составляли так называемые простые семьи, состоящие из супружеской пары с детьми или без детей, еще в 16% семей супруги жили с одним из родителей или др. родственниками. Семьи с двумя и более супружескими парами были относительно редки — они насчитывали ок. 4% семей; ок. 15% составляли неполные семьи, без супружеской пары. Процесс «упрощения» семьи, по-видимому, продолжается. За 20 последних лет число супружеских пар в населении увеличилось на 42%, тогда как число семей за это время выросло на 32%; число супружеских пар, приходящихся на 100 семей, становится все больше. Поскольку число больших семей не растет, это означает, что молодые супруги стремятся раньше начать самостоятельную жизнь и отделиться от родителей; этому способствует, в частности, улучшение жилищных условий.

Число и величина семей в СССР

	Число семей (в тыс.)				1979 г.		В % к итогу	
	1939 г. (оценка)	1959 г.	1970 г.	1979 г.	в % к 1939 г.	1939 г.	1979 г.	
Все семьи в том числе:	37000	50333	58690	66307	131,7	100	100	
из 2 чел.	7437	13078	14930	19664	150,4	20,1	29,7	
из 3 чел.	8473	13078	15366	19128	146,3	22,9	28,8	
из 4 чел.	8103	10937	14155	15239	139,3	21,9	23,0	
из 5 чел.	5994	6762	7372	6311	93,3	16,2	9,5	
из 6 чел.	3700	3606	3467	2741	76,0	10,0	4,1	
из 7 и более чел.	3293	2872	3400	3224	112,3	8,9	4,9	
Средняя величина семьи	4,06	3,71	3,70	3,51	94,6	—	—	

Национальный состав населения. Территорию нашей страны населяют более 100 наций и народностей. Их равенство и право на самоопределение нашло свое выражение в образовании союзных и автономных республик, автономных областей и округов.

Национальность и язык при переписи записывались те, которые указывали сами переписываемые. Как показывают данные переписей населения, численность большинства народов, проживающих в СССР, за 1939—78 гг. увеличилась, причем в большей степени увеличилась численность народов Средней Азии, Казахстана, Закавказья и Северного Кавказа, а также некоторых народностей Севера, Сибири и Дальнего Востока.

Изменение этнического состава населения зависит от различий в естественном приросте, этнических процессов консолидации и ассимиляции, а также от миграционных процессов, особенно если речь идет об этническом составе населения отдельных территорий. Сравнительное влияние этих источников роста выдвигать не всегда легко.

Основной причиной различий в изменении численности отдельных народов служат различия в рождаемости, обусловленные сохраняющимися культурно-бытовыми традициями в сфере брачно-семейных отношений, в частности традициями ранних браков и многоженности. В прошлом эти традиции, сформировавшиеся под влиянием длительного исторического развития, были свойственны всем народам. Однако у одних народов из-за особенностей социально-экономического развития они потеряли свое значение, у других, в частности перешедших к социализму, минуя стадию капиталистических отношений, — еще продолжают сохраняться. В нашей стране в результате прогрессивного процесса сближения народов, межнациональной интеграции, усиления взаимовлияния народов, интернационализации всего

Национальный состав населения СССР*

Национальности	Число лиц данной национальности (тыс.)			1979 г. в % к 1939 г.
	1959 г.	1970 г.	1979 г.	
Русские	114114	129015	137397	120
Украинцы	37253	40753	42347	114
Узбеки	6015	9195	12456	207
Белорусы	7913	9052	9463	120
Казахи	3622	5299	6356	181
Татары	4968	5931	6317	127
Азербайджанцы	2940	4380	5477	186
Армяне	2787	3359	4151	149
Грузины	2692	3243	3571	133
Молдаване	2214	2698	2968	134
Таджики	1397	2136	2898	207
Литовцы	2326	2663	2851	123
Латвийцы	1002	1525	2028	202
Немцы	1620	1846	1936	120
Киргизы	969	1452	1906	197
Ермен	2268	2151	1811	80
Чуваши	1470	1694	1731	119
Народности Дагестана	945	1365	1657	175
Латыши	1400	1430	1439	103
Башкиры	989	1240	1371	139
Мордва	1285	1263	1192	93
Поляки	1380	1167	1151	83
Эстонцы	989	1007	1020	103
Чеченцы	419	613	756	180
Удмурты	625	704	714	114
Марийцы	504	599	622	123
Осетины	413	488	542	131
Коми и коми-пермяки	431	475	478	111
Буряты	253	315	353	139
Якуты	233	296	328	141
Кабардинцы	204	280	322	158
Карачаевцы	173	236	303	176
Ингуши	106	158	186	176
Тувинцы	100	139	166	166
Народности Севера, Сибири и Дальнего Востока	129	153	158	122
Калмыки	106	137	147	138
Карелы	167	146	138	83
Карачаевцы	81	113	131	161
Адыгейцы	80	100	109	137
Абхазы	65	83	91	139
Хакасы	57	67	71	125
Балкарцы	42	60	66	136
Алтайцы	43	56	60	133
Черкесы	30	40	46	153

* Включены основные национальности союзных и автономных республик, а также национальности, насчитывавшие в 1979 г. более 1 млн. чел. Расположены в нисходящем порядке по численности в 1979 г.

уклада жизни возникла новая историческая общность людей — советский народ. Это находит свое выражение в этнических процессах консолидации, в ходе которой численно небольшие этнические группы соединяются с родственными народами, а также этнической ассимиляции, при которых лица одной национальности воспринимают язык, культуру и быт другой, что также способствует изменению этнического состава населения. Наряду с естественным приростом и миграцией этими процессами также объясняется уменьшение численности отдельных народов и этнических групп. Процесс сближения наций выражается в увеличении доли этнически смешанных семей, в состав которых входят лица разных национальностей. По переписи 1959 г. процент таких семей был 10,2%, по переписи 1970 г. — 13,5%.

Перепись населения 1979 г. показала, что 93% населения считает родным язык той национальности, к которой себя относят. Однако процент этот неодинаков у отдельных народов. У некоторых из них часть людей считает родным язык какой-либо другой национальности, преимущественно русский. В ходе неуклонного сближения народов нашей страны, укрепления их дружбы и единства русский язык играет важную роль как средство межнационального общения. При переписи 1979 г. русский язык назвали родным 153,5 млн. чел., из них 137,2 млн. русских и 16,3 млн. др. национальностей. Кроме того, 61,3 млн. чел. указали русский язык в качестве

Изменение уровня образования отдельных групп населения

Годы	На 1000 чел. имеют высшее и среднее (полное и неполное) образование									
	Все население 10 лет и старше					Занятые в народном х-ве				
	оба пола	мужчины	женщины	город	село	оба пола	мужчины	женщины	город	село
1939	108	127	90	218	52	123	136	104	242	63
1959	361	392	338	469	256	433	434	431	564	316
1970	483	522	452	592	332	653	654	651	748	499
1979	638	685	597	723	492	803	810	801	863	693

второго языка народов СССР, которым они свободно владеют.

Несмотря на довольно существенные изменения в численности отдельных народов нашей страны, этнический состав населения СССР в целом изменился незначительно. Относительная численность русских в населении, например, составляла в 1939 г. 52,7%, в 1959 г. — 54,6%, в 1979 г. — 52,4%.

Источники средств существования и уровень образования населения. Материалы переписи населения 1979 г. характеризуют также основную экономическую структуру населения — распределение его по источникам средств существования. Согласно этим данным, более половины (51,5%) населения в 1979 г. составляли работающие в народном х-ве (кроме занятых только в личном подсобном х-ве); по сравнению с 1970 г. их численность увеличилась со 115,2 до 134,9 млн. чел., или на 17%. Примерно 1/6 часть населения — пенсионеры и др. лица, находящиеся на обеспечении государства. На начало 1979 г. в стране было 47,6 млн. пенсионеров, однако при переписи к этой группе относились лишь те, для кого пенсия была основным источником средств существования; постоянно работавшие пенсионеры учтены в числе работающих в народном х-ве. Немногим более 3/10 населения составляли при переписи иждивенцы отдельных лиц. В эту группу вошли дети, пожилые и др. лица, занятые только домашним хозяйством и воспитанием детей, а также члены семей колхозников, рабочих и служащих, занятые только в личном подсобном х-ве. По переписи 1979 г. на 100 работающих приходилось 59 иждивенцев, тогда как в 1970 г. — 76. В качестве источника средств существования 2,5% населения указали стипендии: число стипендиатов увеличилось за 1970—78 гг. почти вдвое.

По данным переписи населения 1979 г. высшее и среднее (полное и неполное) образование в нашей стране имеют 139 млн. чел., или 6 из каждых 10 чел. в возрасте 10 лет и старше, а среди работающих в народном х-ве — 109 млн. чел., или 8 из каждых 10. В 1959 г. лиц, имеющих высшее и среднее (специальное и общее) образование, насчитывалось 23,3 млн. чел. В 1979 г. их стало больше почти в 4 раза.

Рост численности лиц, имеющих высшее и среднее образование (по данным переписей населения)

Уровень образования	Тыс. чел.			1979 г. в % к 1959 г.	На 1000 чел. 10 лет и старше		
	1959 г.	1970 г.	1979 г.		1959 г.	1970 г.	1979 г.
	Высшее и среднее (полное и неполное)	58708	95046	139087	237	361	483
в том числе:							
высшее законченное	3778	8262	14826	392	23	42	68
высшее незаконченное	1738	2605	3235	186	11	13	15
среднее специальное	7870	13420	23439	298	48	68	107
среднее общее	9936	23391	45099	454	61	119	207
неполное среднее	35386	47368	52488	148	218	241	241

Постепенно стираются различия в уровне образования мужчин и женщин: среди занятых в народном х-ве доли мужчин и женщин с высшим и средним образованием практически сравнялись. Значительно сократился разрыв в уровне образования городского и сельского населения. Численность лиц с начальным образованием и не имеющих начального образования за 1970—78 гг. уменьшилась на 27%.

Воспроизводство населения. Для воспроизводства населения нашей страны характерен переход к новому типу воспроизводства — низкой рождаемости и низкой смертности.

Рождаемость в нашей стране начала снижаться с начала 1930-х гг. и этот процесс продолжается в послевоенные годы, постепенно замедляясь. По мере снижения рождаемости сглаживаются различия в ее уровне между отдельными группами населения, однако различия между этническими группами еще сохраняются.

Ограничение родителями числа детей объясняется коренным изменением положения женщин в обществе, широким вовлечением их в общественное производство, изменением социальных функций и структуры семьи, ростом уровня жизни и связанным с ним изменением материальных и духовных потребностей. Определенную роль сыграло и то, что, несмотря на всестороннюю помощь государства, работающей матери не всегда легко совместить работу с воспитанием детей. Для

Изменение общих коэффициентов естественного движения населения

Годы	Общие коэффициенты естественного движения (на 1000 населения)		
	Число родившихся	Число умерших	Естественный прирост
1913	45,5	29,1	16,4
1940	31,2	18,0	13,2
1950	26,7	9,7	17,0
1960	24,9	7,1	17,8
1970	17,4	8,2	9,2
1975	18,1	9,3	8,8
1976	18,4	9,5	8,9
1977	18,1	9,6	8,5
1978	18,2	9,7	8,5
1979	18,3	10,1	8,2

большей части населения страны сейчас характерна малодетная семья с одним-двумя или двумя-тремя детьми. В сельской местности семьи в среднем больше, чем в городах. Семьи с большим числом детей распространены в среднеазиатских союзных республиках, в Казахстане и Азербайджане, преимущественно у коренных народов этих союзных республик.

Снижение рождаемости происходило неравномерно на разных территориях и у разных групп населения, из-за чего сохраняются значительные региональные различия в характере естественного движения и возрастной структуры населения, отмеченные ранее.

Существенное снижение смертности в СССР после Великой Октябрьской социалистической революции было достигнуто в результате социальных и экономических преобразований, направленных на повышение благосостояния народа и охрану здоровья трудящихся. Снижение смертности наглядно выступает в динамике показателя ожидаемой продолжительности жизни — своеобразной обобщающей характеристики смертности, не зависящей от возрастного состава населения. Эта величина показывает, сколько прожили бы в среднем родившиеся в данном году, если бы на протяжении всей их дальнейшей жизни уровень смертности в каждом возрасте оставался таким же, как сейчас.

Если до революции ожидаемая продолжительность жизни при рождении составляла 32 года, то в 1971—72 гг. она составила 70 лет (74 г. для женщин и 64 г. для мужчин). Такого снижения смертности наша страна достигла вдвое быстрее, чем экономически развитые западноевропейские страны, которым для этого понадобилось более 100 лет.

Сейчас для СССР, как и для других экономически развитых стран, характерен так называемый современный тип смертности, отличающийся сравнительно невысокой младенческой смертностью, а у взрослых — преобладанием в структуре причин смерти болезней системы органов кровообращения, злокачественных новообразований, а также несчастных случаев, отравлений и травм, при почти полном устранении инфекционных заболеваний. В борьбе за дальнейшее снижение смертности и укрепление здоровья людей большое

значение имеет выравнивание территориальных различий в условиях труда, медицинском обслуживании, жилищных условиях. Важную роль должно сыграть создание безопасных конструкций, модернизация устаревшего оборудования, соблюдение техники безопасности, борьба с пьянством и алкоголизмом. Первостепенное значение имеет предотвращение неблагоприятного влияния факторов внешней среды, профилактики заболеваний и преждевременной смерти. Общий уровень смертности в настоящее время не оказывает существенного влияния на темпы роста населения. Однако улучшение состояния здоровья населения означает продление активного периода жизни людей и тем самым более полное использование трудового потенциала общества в интересах его дальнейшего социального развития.

А. Волков.

СОЮЗ СОВЕТСКИХ СОЦИАЛИСТИЧЕСКИХ РЕСПУБЛИК

ОБЩИЕ СВЕДЕНИЯ

СССР занимает почти шестую часть обитаемой суши земного шара — 22,4 млн. км². Св. 75% площади страны расположено в Азии и ок. 25% — в Европе. Численность населения на 1 января 1980 г. — 264,5 млн. чел.

СССР граничит с Норвегией, Финляндией, Польшей, Чехословакией, Венгрией, Румынией, Турцией, Ираном, Афганистаном, Китаем, Монголией, КНДР. Столица СССР — Москва (8099 тыс. жит.).

НАСЕЛЕНИЕ

Численность населения СССР, млн. чел.
(оценка на начало года)

	Все население	Городское	Сельское	Мужчины	Женщины
1897 г.*	124,6	18,4	106,2	62,0	62,6
1913 г. (оценка на конец года)	159,2	28,5	130,7	79,1	80,1
1917 г.	163,0	29,1	133,9	нет данных	нет данных
1940 г.	194,1	63,1	131,0	93,0	101,1
1951 г.	181,6	73,0	108,6	79,9	101,7
1959 г. (по переписи на 15 января)	208,8	100,0	108,8	94,0	114,8
1961 г.	216,3	107,9	108,4	97,9	118,4
1966 г.	232,2	123,7	108,5	106,3	125,9
1970 г. (по переписи на 15 января)	241,7	136,0	105,7	111,4	130,3
1977 г.	257,9	157,9	100,0	120,0	137,9
1979 г. (по переписи на 17 января)	262,4	163,6	98,8	122,4	140
1980 г.	264,5	166,2	98,3	141,2	123,3

* По данным первой всеобщей переписи населения.

ОСНОВЫ ОБЩЕСТВЕННОГО СТРОЯ И НАЦИОНАЛЬНО-ГОСУДАРСТВЕННОЕ УСТРОЙСТВО СССР

Союз Советских Социалистических Республик есть социалистическое общенародное государство, выражающее волю и интересы рабочих, крестьян и интеллигенции, трудящихся всех наций и народностей страны. Вся власть в СССР принадлежит народу. Народ осуществляет государственную власть через Советы народных депутатов, составляющие политическую основу СССР. Руководящей и направляющей силой советского общества, ядром его политической системы, государственных и общественных организаций является Коммунистическая партия Советского Союза. Основу экономической системы СССР составляет социалистическая собственность на средства производства в форме государственной (общенародной) и колхозно-кооперативной собственности. Социальную основу СССР составляет нерушимый союз рабочих, крестьян и интеллигенции.

СССР — единое союзное многонациональное государство, образованное на основе принципа социалистического федерализма, в результате свободного самоопределения наций и добровольного объединения 15 равноправных Советских Социалистических Республик. СССР олицетворяет госу-

дарственное единство советского народа, сплачивает все нации и народности в целях совместного строительства коммунизма.

Основы общественного строя и политики СССР, права, свободы и обязанности граждан, принципы организации и цели Советского государства, система органов государственной власти и управления закреплены в Конституции СССР 1977 г.

ВЫСШИЕ ОРГАНЫ ГОСУДАРСТВЕННОЙ ВЛАСТИ И УПРАВЛЕНИЯ СССР

ВЕРХОВНЫЙ СОВЕТ СССР

Верховный Совет СССР является высшим органом государственной власти, правомочным решать все вопросы, отнесенные Конституцией СССР к ведению Союза ССР. Принятие Конституции СССР, внесение в нее изменений; принятие в состав СССР новых республик, утверждение образования новых автономных республик и автономных областей; утверждение государственных планов экономического и социального развития СССР, государственного бюджета СССР и отчетов об их выполнении; образование подотчетных ему органов Союза ССР осуществляется исключительно Верховным Советом СССР. Законы СССР принимаются Верховным Советом СССР или проводимым по его решению всенародным голосованием (референдумом).

Верховный Совет СССР состоит из двух равноправных палат: Совета Союза, избираемого по избирательным округам с равной численностью населения, и Совета Национальностей, избираемого по норме 32 депутата от каждой союзной республики, 11 — от автономной республики, 5 — от автономной области, 1 — от автономного округа. Право избирать предоставлено гражданам СССР с 18 лет, право быть избранным — с 21 года.

4 марта 1979 г. состоялись выборы в Верховный Совет СССР 10-го созыва. В выборах принял участие 174 920 221 избиратель (99,99% всех избирателей, внесенных в списки). КПСС выступала на выборах в едином блоке с беспартийными. Кандидаты этого блока во всех избирательных округах получили абсолютное большинство голосов и избраны депутатами.

В Верховный Совет СССР 10-го созыва избрано 1500 депутатов (по 750 депутатов в каждую палату). В их составе: рабочих — 522 (34,8%), колхозников — 244 (16,3%), членов и кандидатов в члены КПСС — 1075 (71,7%), беспартийных — 425 (28,3%), женщины — 487 (32,5%). Депутатов моложе 30 лет — 317 (21,1%). Избраны депутаты 61 национальности. Впервые в Верховный Совет СССР избран 831 (55,4%) депутат. Имеют высшее и незаконченное высшее образование 794 (52,9%) депутата, среднее образование — 592 (39,5%).

В Совет Союза избрано 750 депутатов. В их составе рабочих — 270 (36%), колхозников — 104 (13,9%), членов и кандидатов в члены КПСС — 549 (73,2%), беспартийных — 201 (26,8%), женщины — 240 (32%). Депутатов моложе 30 лет — 139 (18,5%). Имеют высшее и незаконченное высшее образование — 408 (54,4%) депутатов, среднее образование — 293 (39,1%).

В Совет Национальностей избрано 750 депутатов. В их составе 480 депутатов от 15 союзных республик, 220 — от

20 автономных республик, 40 — от 8 автономных областей, 10 — от 10 автономных округов. В числе депутатов: рабочие — 252 (33,6%), колхозников — 140 (18,7%), членов и кандидатов в члены КПСС — 526 (70,1%), беспартийных — 204 (29,9%), женщин — 247 (32,9%). Депутатов молодежи — 178 (23,7%). Имеют высшее и незаконченное высшее образование — 386 (51,5%), среднее образование — 290 (39,9%).

Деятельность Верховного Совета СССР строится в соответствии с требованиями Конституции СССР. Порядок этой деятельности определяется Регламентом Верховного Совета СССР и другими законами СССР, издаваемыми на основе Конституции СССР. Постоянный и эффективный характер деятельности Верховного Совета СССР обеспечивается работой его сессий, Президиума Верховного Совета СССР, Комиссий Верховного Совета СССР и его палат, депутатских групп.

Сессии Верховного Совета СССР. Сессии Верховного Совета СССР созываются Президиумом Верховного Совета СССР два раза в год. Внеочередные сессии созываются Президиумом по его инициативе, а также по предложению союзной республики или не менее трети депутатов одной из палат. Сессии состоят из раздельных и совместных заседаний палат, а также проводимых между ними заседаний постоянных комиссий палат или Комиссий Верховного Совета СССР. В 1979 г. проведены две сессии Верховного Совета СССР 10-го созыва.

18—19 апреля состоялась 1-я сессия. Палаты признали полномочия всех депутатов Совета Союза и Совета Национальностей, избранных 4 марта 1979 г., избрали председателей палат и их заместителей, образовали постоянные комиссии палат.

Верховный Совет СССР избрал Президиум Верховного Совета СССР, образовал Совет Министров СССР и Комитет народного контроля СССР, избрал Верховный Суд СССР, назначил Генерального прокурора СССР.

На сессии были приняты: Регламент Верховного Совета СССР, который определяет порядок деятельности Верховного Совета и его органов. Состоит из 12 глав (70 статей): общие положения; сессии Верховного Совета СССР; Президиум Верховного Совета СССР; Комиссии Верховного Совета СССР и комиссии его палат; образование Совета Министров СССР — Правительства СССР; образование Комитета народного контроля СССР, избрание Верховного Суда СССР, назначение Генерального прокурора СССР; рассмотрение проектов законов СССР и других вопросов; рассмотрение государственных планов экономического и социального развития СССР, государственного бюджета СССР и отчетов об их выполнении; рассмотрение внешнеполитических вопросов; осуществление Верховным Советом СССР контрольных полномочий; опубликование актов, издание стенографических отчетов и других документов Верховного Совета СССР; аппарат и смета расходов Верховного Совета СССР.

Закон СССР «О внесении изменений и дополнений в Положение о постоянных комиссиях Совета Союза и Совета Национальностей Верховного Совета СССР», утвердил новую редакцию Положения.

Закон СССР «О внесении изменений и дополнений в Закон СССР „О статусе депутатов Советов депутатов трудящихся в СССР“», утвердил новую редакцию Закона и новое наименование Закона — «О статусе народных депутатов в СССР».

Закон СССР «О внесении изменений и дополнений в Закон СССР „О порядке отзыва депутата Верховного Совета СССР“», утвердил новую редакцию Закона.

Законы СССР об утверждении указов Президиума Верховного Совета СССР «Об освобождении производственных объединений и межхозяйственных предприятий (организаций) в сельском хозяйстве от уплаты налога со строений и земельной ренты»; «О внесении изменений в Закон СССР „О Государственном нотариате“»; «О подоходном налоге с кооперативных и общественных организаций».

28—30 ноября состоялась 2-я сессия.

На сессии были приняты: Закон СССР «О Государственном плане экономического и социального развития СССР на 1980 год».

Постановление Верховного Совета СССР «О ходе выполнения Государственного плана экономического и социального развития на 1979 год».

Закон СССР «О Государственном бюджете СССР на 1980 год».

Постановление Верховного Совета СССР «Об утверждении отчета об исполнении Государственного бюджета СССР за 1978 год».

Закон СССР «О народном контроле в СССР», определяющий принципы и задачи народного контроля в СССР, а также порядок организации и деятельности органов народного контроля, состоит из прамбулы и 3 разделов (30 статей): общие положения; система, порядок образования и функции органов народного контроля; организация деятельности органов народного контроля и их полномочия.

Постановление Верховного Совета СССР «О порядке введения в действие Закона СССР „О народном контроле в СССР“».

Закон СССР «О Верховном Суде СССР». Устанавливает порядок организации и деятельности высшего судебного органа СССР. Состоит из 5 глав (39 статей): общие положения; пленум Верховного Суда СССР; судебные коллегии Верховного Суда СССР; Председатель Верховного Суда СССР, заместители Председателя, председатели судебных коллегий, секретарь пленума Верховного Суда СССР; аппарат Верховного Суда СССР.

Закон СССР «О прокуратуре СССР». Определяет задачи, порядок организации и деятельности прокуратуры СССР. Состоит из 4 разделов (49 статей): общие положения; система органов прокуратуры и их организация; прокурорский надзор; иные вопросы организации и деятельности органов прокуратуры.

Закон СССР «О государственном арбитраже в СССР». Определяет задачи, порядок организации и деятельности государственного арбитража. Состоит из 5 разделов (27 статей): общие положения; организация государственного арбитража; подведомственность хозяйств, споров; порядок разрешения хозяйств, споров; предупреждение нарушений законности и разработка предложений по совершенствованию правового регулирования хозяйств, деятельности.

Постановление Верховного Совета СССР «О порядке введения в действие Закона СССР „О государственном арбитраже в СССР“». Предусматривает введение в действие указанного закона с 1 июля 1980 г.

Закон СССР «Об адвокатуре в СССР». Определяет задачи адвокатуры, порядок организации коллегий адвокатов, их правовое положение, права и обязанности адвокатов, взаимоотношения адвокатуры с государственными органами и общественными организациями. Состоит из 16 статей.

Законы СССР: «Об утверждении Указов Президиума Верховного Совета СССР о внесении изменений и дополнений в Основы законодательства Союза ССР и союзных республик о здравоохранении, о народном образовании, о недрах, о браке и семье, Основы лесного законодательства Союза ССР и союзных республик и в законодательство о гражданском судопроизводстве», «Об утверждении Указов Президиума Верховного Совета СССР о внесении изменений в отдельные законодательные акты СССР о труде», «Об утверждении Указов Президиума Верховного Совета СССР о внесении изменений в некоторые законодательные акты СССР», «Об утверждении Указа Президиума Верховного Совета СССР „Об образовании общесоюзного Министерства строительства СССР в районах Дальнего Востока и Забайкалья“ и о внесении дополнения в статью 23 Закона СССР „О Совете Министров СССР“».

Президиум Верховного Совета СССР — постоянно действующий орган Верховного Совета СССР, подотчетный ему во всей своей деятельности и осуществляющий в пределах, предусмотренных Конституцией, функции высшего органа государственной власти СССР в период между его сессиями. Избирается Верховным Советом СССР из числа депутатов в составе Председателя Президиума, Первого заместителя Председателя, 15 заместителей Председателя — по одному от каждой союзной республики, Секретаря и 21 члена Президиума.

Председатель Президиума Верховного Совета СССР — Л. И. Брежнев. Первый заместитель Председателя — В. В. Кузнецов, заместители Председателя — М. А. Яснов, А. Ф. Ватченко, И. Е. Поляков, И. Б. Усманходжаев, С. Н. Имашев (с 25 июля 1980 г.), П. Г. Гилашвили, К. А. Халилов, А. С. Баркаускас, И. П. Калинин (с 25 июля 1980 г.), П. Я. Страутманис, А. Дувшеев, М. Халов, Б. Е. Саркисов, Б. Якулиев, И. Г. Кэбин, Секретарь Президиума — М. П. Георгадзе; члены Президиума — Р. А. Гарилова, Р. Г. Гамзатов, А. В. Гиталов, В. В. Гришви, Н. А. Злобин, В. И. Колотоп, Д. А. Кунаев, П. М. Машеров,

Е. И. Мухина, В. В. Николаева-Терешкова, Н. А. Новоселова, Б. Н. Пастухов, А. И. Покрышкин, Ш. Р. Рашидов, Г. В. Романов, Г. Н. Смирнов, Р. М. Мусия, Е. К. Федоров, М. З. Шакиров, А. И. Шибавев, В. В. Щербицкий.

Заседания Президиума Верховного Совета СССР в 1979 г.: 17 января, 19 февраля, 17 апреля (9-й созыв), 20 апреля, 3 июля, 5 сентября, 27 ноября, 25 декабря. На заседаниях рассмотрены вопросы, связанные с выборами в Верховный Совет СССР 10-го созыва, выборами в Верховные Советы союзных, автономных республик и в местные Советы народных депутатов, проведением 1-й и 2-й сессий Верховного Совета СССР, подготовкой проектов законов СССР, а также вопросы: о практике приема населения в исполкомах Советов народных депутатов, на предприятиях, в учреждениях и организациях Челябинской области; о практике проведения сессии Советов народных депутатов в Узбекской ССР; о Всесоюзной переписи населения; о Международном годе ребенка; о ходе подготовки к проведению 22-х Олимпийских игр; о практике применения и соблюдения органами прокуратуры и внутренних дел законодательства об охране правопорядка и борьбе с правонарушениями; о соблюдении законодательства об обеспечении медицинской помощью беременных женщин и новорожденных. Заслушана информация Совета Министров СССР о ходе выполнения поручений, данных Верховным Советом СССР при рассмотрении вопросов о плане и бюджете на 1979 г. Ратифицированы Договор о дружбе, добрососедстве и сотрудничестве между СССР и Демократической Республикой Афганистан и Договор о дружбе и сотрудничестве между СССР и Народной Демократической Республикой Йемен. Утверждено общее Положение об орденах, медалях и почетных званиях СССР. Рассмотрены некоторые др. вопросы. Президиумом Верховного Совета СССР в 1979 г. приняты также постановления «О задачах Советов народных депутатов, вытекающих из Постановления ЦК КПСС „О дальнейшем улучшении идеологической, политико-воспитательной работы“» и «О задачах Советов народных депутатов, вытекающих из Постановления ЦК КПСС „О дальнейшем совершенствовании хозяйственного механизма и задачах партийных и государственных органов“». Приняты указы и постановления по ряду актуальных вопросов.

Председатели Совета Союза и Совета Национальностей руководят заседаниями соответствующих палат и ведут их внутренним порядком. На первой сессии Верховного Совета СССР 10-го созыва избраны:

Председатель Совета Союза — А. П. Шитиков, **Заместители Председателя** — Н. П. Гришявичус, П. Курбанов, Б. Е. Патон, З. П. Ярошевич.

Председатель Совета Национальностей — В. П. Рубен, **Заместители Председателя** — К. Б. Доненбаева, Н. М. Зайченко, Д. Б. Кабалевский, М. Мирзомурадов.

Постоянные комиссии Совета Союза и Совета Национальностей избираются из числа депутатов для предварительного рассмотрения и подготовки вопросов, относящихся к ведению Верховного Совета СССР, а также для содействия проведения в жизнь законов СССР и иных решений Верховного Совета СССР и его Президиума, контроля за деятельностью государственных органов и организаций. В обеих палатах Верховного Совета СССР 10-го созыва образовано 32 постоянных комиссии (по 16 в каждой палате). В состав комиссий избрано 1140 депутатов.

Постоянные комиссии палат и председатели комиссий: Совет Союза: мандатная — К. С. Демирчян, законодательных предложений — М. С. Горбачев, по иностранным делам — М. А. Сусллов, планово-бюджетная — Г. И. Ващенко, по промышленности — К. Г. Вайно, по транспорту и связи — И. Е. Клименко, по строительству и промышленности строительных материалов — В. П. Ломакин, по сельскому хозяйству — В. М. Кавун, по науке и технике — И. А. Глебов, по товарам народного потребления и торговле — В. П. Орлов, по жилищно-коммунальному хозяйству и бытовому обслуживанию — Б. В. Коноплев, по здравоохранению и социальному обеспечению — И. Н. Блохина, по народному образованию и культуре — А. Э. Восс, по вопросам труда и быта женщин, охраны материнства и детства — З. П. Пухова, по делам молодежи — А. Аскаров, по охране природы и рациональному использованию природных ресурсов — М.-С. И. Умаханов.

Совет Национальностей: мандатная — А. Г. Коркин, законодательных предложений — И. М. Ярко-вой (с 24 июня 1980 г.), по иностранным делам — Б. Н. По-

номарев, планово-бюджетная — Н. И. Масленников, по промышленности — А. В. Власов, по транспорту и связи — Т. Баймиров, по строительству и промышленности строительных материалов — Н. А. Читанова, по сельскому хозяйству — В. А. Карлов, по науке и технике — В. А. Котельников (с 24 июня 1980 г.), по товарам народного потребления и торговле — А. М. Масалиев, по жилищно-коммунальному хозяйству и бытовому обслуживанию — В. В. Никитин, по здравоохранению и социальному обеспечению — З. И. Гусейнова, по народному образованию и культуре — П. Н. Федосеев, по вопросам труда и быта женщин, охраны материнства и детства — Л. П. Лыкова, по делам молодежи — А. Т. Кузьмин, по охране природы и рациональному использованию природных ресурсов — Д. М. Грідасов.

СОВЕТ МИНИСТРОВ СССР

Совет Министров СССР — Правительство СССР, является высшим исполнительным и распорядительным органом государственной власти. Ответствен перед Верховным Советом СССР и ему подотчетен, а в период между сессиями Верховного Совета СССР — перед Президиумом Верховного Совета СССР, которому подотчетен. Правомочен решать все вопросы государственного управления, отнесенные к ведению Союза ССР, поскольку они не входят согласно Конституции в компетенцию Верховного Совета СССР и Президиума Верховного Совета СССР.

Состав на 1 июля 1980 г.:

Председатель Совета Министров СССР — А. Н. Косыгин, **Первый заместитель Председателя** — Н. А. Тихонов, **Заместители Председателя** — Н. К. Байбаков (он же — Пред. Гос. планового к-та СССР), Г. И. Марчук (он же — Пред. Гос. к-та СССР по науке и технике), И. Т. Новиков (он же — Пред. Гос. к-та СССР по делам строительства), Н. В. Мартынов (он же — Пред. Гос. к-та СССР по материально-техническому снабжению), И. В. Архипов, В. Э. Дымыщ, К. Ф. Катусев, Т. Я. Киселев, М. А. Лесечко, В. Н. Новиков, З. Н. Нуриев, Л. В. Смирнов.

Министры СССР общесоюзных министерств: авиационной промышленности — В. А. Казаков, автомобильной промышленности — В. Н. Поляков, внешней торговли — Н. С. Патолитчев, газовой промышленности — С. А. Оруджев, гражданской авиации — Б. П. Бугаев, машиностроения — В. В. Бахирев, машиностроения для животноводства и кормопроизводства — К. Н. Беляк, машиностроения для легкой и пищевой промышленности и бытовых приборов — И. И. Пудков, медицинской промышленности — А. К. Мельниченко, морского флота — Т. Б. Гуженко, нефтяной промышленности — Н. А. Мальцев, оборонной промышленности — П. В. Финогенов, обороны — Д. Ф. Устинов, общего машиностроения — С. А. Афанасьев, приборостроения, средств автоматизации и систем управления — К. Н. Руднев, промышленности средств связи — Э. К. Первышин, путей сообщения — И. Г. Павловский, радиопромышленности — П. С. Плешаков, среднего машиностроения — Е. П. Славский, станкостроительной и инструментальной промышленности — А. И. Костоусов, строительной, дорожной и коммунального машиностроения — Е. С. Новоселов, строительства в районах Дальнего Востока и Забайкалья — С. В. Башилов, строительства предприятий нефтяной и газовой промышленности — Б. Е. Щербина, судостроительной промышленности — М. В. Егоров, тракторного и сельскохозяйственного машиностроения — И. Ф. Синицын, транспортного строительства — И. Д. Соснов, тяжелого и транспортного машиностроения — В. Ф. Жигалин, химической и нефтяной промышленности — К. И. Брехов, химической промышленности — Л. А. Костандов, целлюлозно-бумажной промышленности — К. И. Галашин, электротехнической промышленности — А. И. Шокин, электротехнической промышленности — А. К. Антонов, энергетического машиностроения — В. В. Кротов.

Министры СССР союзно-республиканских министерств: внутренних дел — Н. А. Шелодов, высшего и среднего специального образования — В. П. Елютин, геологии — Е. А. Козловский, заготовок — Г. С. Золотухин, здравоохранения — Б. В. Петровский, иностранных дел — А. А. Громыко, культуры — П. Н. Демичев, легкой промышленности — Н. Н. Тарасов, лесной и деревообрабатывающей промышленности — Н. В. Тимофеев, меллиорации и водного хозяйства — Н. Ф. Васильев, монтажных и специальных

строительных работ — Б. В. Бакин, мясной и молочной промышленности — С. Ф. Антонов, нефтеперерабатывающей и нефтехимической промышленности — В. С. Федоров, пищевой промышленности — В. П. Ленин, промышленного строительства — А. М. Токарев, промышленности строительных материалов — А. И. Яшин, просвещения — М. А. Прокофьев, рыбного хозяйства — В. М. Каменцев, связи — Н. В. Галызин, сельского строительства — С. Д. Хитров, сельского хозяйства — В. К. Месяк, строительства — Г. А. Караваев, строительства предприятий тяжелой индустрии — Н. В. Голдин, торговли — А. И. Струев, угольной промышленности — Б. Ф. Братченко, финансов — В. Ф. Гарбузов, цветной металлургии — П. Ф. Ломако, черной металлургии — И. П. Казанец, энергетики и электрификации — П. С. Непорожний, юстиции — В. И. Терехилов.

Председатели Государственных комитетов СССР (общесоюзных): по науке и технике — Г. И. Марчук (он же — Зам. Пред. Совета Министров СССР), по делам изобретений и открытий — И. С. Найшков, по стандартам — В. В. Бойцов, по внешним экономическим связям — С. А. Скачков, по гидрометеорологии и контролю природной среды — И. А. Израэль, по материальным резервам — А. А. Кокарев.

Председатели Государственных комитетов СССР (союзно-республиканских): планового — Н. К. Байбаков (он же — Зам. Пред. Совета Министров СССР), по делам строительства — И. Т. Новиков (он же — Зам. Пред. Совета Министров СССР), по материально-техническому снабжению — Н. В. Мартынов (он же — Зам. Пред. Совета Министров СССР), по труду и социальным вопросам — В. Г. Демосов, по ценам — Н. Т. Глушков, по профессионально-техническому образованию — А. А. Булгаков, по телевидению и радиовещанию — С. Г. Лапин, по картографии — Ф. Т. Ермаш, по делам издательства, полиграфии и книжной торговле — Б. И. Стукалин, по лесному хозяйству — Г. И. Воробьев, государственной безопасности — Ю. В. Андропов, по производственно-техническому обеспечению сельского хозяйства — А. А. Ежовский.

Управляющий делами Совета Министров СССР — М. С. Смиртюков, Председатель правления Государственного банка СССР — В. С. Алхимов, начальник Центрального статистического управления СССР — Л. М. Володарский.

В состав Совета Министров СССР включается Председатель Комитета народного контроля СССР (А. М. Школьников) и входят по должности Председатели Советов Министров союзных республик: М. С. Соломенцев (РСФСР), А. П. Ляшко (УССР), А. Н. Аксенов (БССР), Н. Д. Худайбердыев (Узб. ССР), Б. А. Ашмив (Каз. ССР), З. А. Натаридзе (Груз. ССР), А. И. Ибрагимов (Азерб. ССР), И. А. Маноюшис (Лит. ССР), С. К. Гроссу (Молд. ССР), Ю. Я. Рубен (Латв. ССР), С. И. Ибраимов (Кирг. ССР), Р. Набиев (Тадж. ССР), Ф. Т. Саркисян (Арм. ССР), Ч. С. Каррыев (Туркм. ССР), В. И. Клаусон (Эст. ССР).

Комитет народного контроля СССР

Комитет народного контроля СССР возглавляет всю систему органов народного контроля. Образуется Верховным Советом СССР сроком на 5 лет. Образован на 1-й сессии Верховного Совета СССР 10-го созыва в составе: Председатель Комитета, первый заместитель Председателя, 5 заместителей Председателя и 12 членов. Председатель Комитета народного контроля СССР — А. М. Школьников.

Верховный Суд СССР

Верховный Суд СССР является высшим судебным органом СССР и осуществляет надзор за судебной деятельностью судов СССР, а также судов союзных республик в пределах, установленных законом. Избирается Верховным Советом СССР сроком на 5 лет. Избран на 1-й сессии Верховного Совета СССР 10-го созыва в составе Председателя, двух заместителей Председателя, 16 членов и 45 народных заседателей. В состав Верховного Суда СССР входят по должности Председатели Верховных судов союзных республик. Председатель Верховного Суда СССР — Л. Н. Смирнов.

Генеральный прокурор СССР

Генеральный прокурор и подчиненные ему прокуроры осуществляют высший надзор за точным и единообразным исполнением законов всеми министерствами, государственными комитетами и ведомствами, предприятиями, учреждениями и организациями, исполнительными и распорядительными органами местных Советов народных депутатов, колхозами, кооперативными и иными общественными организациями, должностными лицами, а также гражданами. Ответствен перед Верховным Советом СССР и ему подотчетен, а в период между сессиями — перед Президиумом Верховного Совета СССР, которому подотчетен. Назначается Верховным Советом СССР сроком на 5 лет. На 1-й сессии Верховного Совета СССР 10-го созыва Генеральным прокурором СССР вновь назначен Р. А. Руденко.

ВЫСШЕ ОРГАНЫ ГОСУДАРСТВЕННОЙ ВЛАСТИ СОЮЗНЫХ И АВТОНОМНЫХ РЕСПУБЛИК

Верховные Советы союзных республик избираются сроком на 5 лет. Верховные Советы союзных республик 10-го созыва избраны 24 февраля 1980 г. Избрано 6730 депутатов, в т. ч. в Верховный Совет РСФСР — 975 депутатов, УССР — 650, БССР — 485, Узб. ССР — 510, Каз. ССР — 510, Груз. ССР — 440, Азерб. ССР — 450, Лит. ССР — 350, Молд. ССР — 380, Латв. ССР — 325, Кирг. ССР — 350, Тадж. ССР — 350, Арм. ССР — 340, Туркм. ССР — 330, Эст. ССР — 285 депутатов. В составе депутатов: рабочих — 33,2%, колхозников — 17,4%, членов и кандидатов в члены КПСС — 67,2%, беспартийных — 32,8%, женщин — 35,9%, депутатов моложе 30 лет — 19,9%, не являлись депутатами Верховного Совета республики предыдущего созыва 63,2%.

АДМИНИСТРАТИВНО-ТЕРРИТОРИАЛЬНЫЙ СОСТАВ СССР И СОЮЗНЫХ РЕСПУБЛИК (на 1 января 1980 г.)

	Автономные республики	Автономные области	Автономные округа	Края и области	Районы	Районы городские	Города		Поселки городского типа	Сельские советы
							всего	из них: республиканского, краевого, областного подчинения		
СССР	20	8	10	127*	3176	615	2074	947	3864	41 374
РСФСР	16	5	10	55*	1805	366	1004	555	2065	22 681
Украинская ССР	—	—	—	25	479	120	412	138	899	8 522
Белорусская ССР	—	—	—	6	117	23	96	34	111	1 506
Узбекская ССР	1	—	—	11	148	17	93	51	95	1 061
Казахская ССР	—	—	—	19	218	29	82	49	193	2 276
Грузинская ССР	2	1	—	—	65	11	51	14	61	926
Азербайджанская ССР	—	1	—	—	61	10	60	11	125	1 061
Литовская ССР	1	—	—	—	44	7	92	11	22	528
Молдавская ССР	—	—	—	—	37	4	21	9	44	753
Латвийская ССР	—	—	—	—	26	6	56	7	37	470
Киргизская ССР	—	—	—	3	38	4	18	16	31	372
Таджикская ССР	—	—	—	3	43	4	18	13	49	313
Армянская ССР	—	1	—	—	36	7	24	21	33	472
Туркменская ССР	—	—	—	5	44	3	15	12	74	240
Эстонская ССР	—	—	—	—	15	4	32	6	25	193

* В том числе 6 краев.

Верховные Советы автономных республик избираются сроком на 5 лет. Верховные Советы автономных республик 10-го созыва избраны 24 февраля 1980 г. В 20 автономных республиках (в РСФСР — 16, в Узб. ССР — 1, в Груз. ССР — 2, в Азерб. ССР — 1) избрано 3460 депутатов. В составе депутатов: рабочих — 37,5%, колхозников — 13%, членов и кандидатов в члены КПСС — 63,3%, беспартийных — 36,7%, женщин — 39,9%, депутатов моложе 30 лет — 22,9%, не являлись депутатами Верховного Совета республики предыдущего созыва 66,2%.

МЕСТНЫЕ ОРГАНЫ ГОСУДАРСТВЕННОЙ ВЛАСТИ

Краевые, областные Советы, Советы народных депутатов автономных областей и автономных округов, районные, городские, районные в городах, поселковые и сельские Советы народных депутатов избираются сроком на два с половиной года. Местные Советы действующего созыва избраны 24 февраля 1980 г. Избрано св. 2274 тыс. депутатов. В составе депутатов: рабочих — 43,3%, колхозников — 25,4%, членов и кандидатов в члены КПСС — 43,1%, беспартийных — 56,9%, женщин — 49,5%, депутатов моложе 30 лет — 33,3%, не являлись депутатами Совета предыдущего созыва 46,7%. *В. Григорьева.*

КОММУНИСТИЧЕСКАЯ ПАРТИЯ СОВЕТСКОГО СОЮЗА (КПСС) в 1979 г.

КПСС — боевой авангард советского народа — на 1 января 1980 г. насчитывала 16 398 340 членов и 683 949 кандидатов в члены партии, объединенных в 408 194 первичные партийные организации. Среди коммунистов (по социальному положению): рабочих — 43,1%, крестьян (колхозников) — 13,0%, служащих и остальных — 43,9%. 26,0% коммунистов составляли женщины. В КПСС — 14 ЦК Компартий союзных республик, 6 крайкомов, 149 обкомов, 10 окружкомов, 862 горкома, 616 городских и 2868 сельских райкомов.

Политбюро и Секретариат ЦК КПСС. Члены Политбюро: Л. И. Брежнев, Ю. В. Андропов, В. В. Гришин, А. А. Громыко, А. П. Кириленко, А. Н. Косыгин, Д. А. Кунаев, А. Я. Пельце, Г. В. Романов, М. А. Сулов, Н. А. Тихонов (с 27 ноября 1979 г.), Д. Ф. Устинов, К. У. Черненко, В. В. Щербицкий.

Кандидаты в члены Политбюро: Г. А. Алиев, М. С. Горбачев (с 27 ноября 1979 г.), П. Н. Демичев, В. В. Кузнецов, П. М. Машеров, Б. Н. Пономарев, Ш. Р. Рашидов, М. С. Соломенцев, Э. А. Шеварднадзе.

Генеральный секретарь ЦК КПСС — Л. И. Брежнев. Секретари ЦК КПСС: М. А. Сулов, А. П. Кириленко, К. У. Черненко, Б. Н. Пономарев, М. С. Горбачев, И. В. Кашионов, В. И. Долгих, М. В. Зинянин, К. В. Русаков.

Председатель Комитета партийного контроля при ЦК КПСС — А. Я. Пельце.

Председатель Центральной Ревизионной Комиссии КПСС — Г. Ф. Сизов.

В 1979 г. состоялись два пленума ЦК КПСС.

Апрельский пленум (17 апреля) рассмотрел вопросы 1-й сессии Верховного Совета СССР 10-го созыва. ЦК КПСС целиком и полностью одобрил положения и выводы о деятельности Верховного Совета СССР и направленных дальнейшего совершенствования работы всех Советов народных депутатов, содержащиеся в выступлениях на пленуме Генерального секретаря ЦК КПСС Л. И. Брежнева. Пленум одобрил предложения Политбюро ЦК КПСС по организационным вопросам сессии Верховного Совета СССР. Решения пленума и сессии Верховного Совета СССР являются крупным вкладом в развитие советской государственности, направлены на успешное выполнение выдвинутых 25-м съездом партии задач развития советского общества в 10-й пятилетке.

Пленум одобрил Я. П. Рабова от обязанностей секретаря ЦК КПСС в связи с назначением его первым зам. председателя Госплана СССР, перевел из кандидатов в члены ЦК КПСС Л. А. Бородина — первого секретаря Астраханского обкома КПСС.

Ноябрьский пленум (27 ноября) заслушал и обсудил доклады Зам. Председателя Совета Министров СССР, председателя Госплана СССР Н. К. Байбакова «О Государственном плане экономического и социального развития СССР на 1980 год» и министра финансов СССР В. Ф. Гарбузова «О Государственном бюджете СССР на 1980 год и об исполнении Государственного бюджета СССР

за 1978 год». Пленум постановил одобрить в основном проекты плана и бюджета, внести их на рассмотрение очередной сессии Верховного Совета СССР.

На пленуме с большой речью выступил Л. И. Брежнев. Он определил узловые проблемы социально-экономического прогресса страны, дал всесторонний анализ итогов четырех лет пятилетки и планов на ее завершающий год, поставил ближайшие и перспективные задачи, раскрыл недостатки, показал пути их преодоления и средства решения задач, стоящих перед партией и народом.

Пленум целиком и полностью одобрил положения и выводы, изложенные в речи Л. И. Брежнева, и постановил положить их в основу деятельности всех партийных, государственных и хозяйственных органов, профсоюзных и комсомольских организаций по выполнению плана 1980 г., реализации установок 25-го съезда КПСС по вопросам экономической политики партии. Пленум подчеркнул необходимость обеспечить дальнейшее динамичное и пропорциональное осуществление курса на повышение эффективности и качества работы во всех звеньях народного х-ва. В числе важнейших задач пленум указал на дальнейший подъем производительности труда, ускорение интенсификации производства на основе научно-технического прогресса, совершенствование планирования и управления экономической. Пленум призвал настойчиво проводить работу по развитию топливно-сырьевой базы, энергетики, металлургии, машиностроения, химической и др. отраслей промышленности. В постановлении отмечается необходимость максимально использовать резервы и возможности для улучшения работы всех видов транспорта, повышать отдачу основных производственных фондов, рационально использовать трудовые, сырьевые, топливно-энергетические и финансовые ресурсы.

Особое внимание пленум обратил на насущные задачи в области с. х-ва: укрепление и развитие его материально-технической базы, повышение урожайности полей и продуктивности животноводства. Пленум призвал организованно провести зимовку скота, хорошо подготовиться к весенним полевым работам, выполнить и перевыполнить государственные планы 1980 г. по закупкам продуктов земледелия и животноводства. Пленум потребовал улучшить положение дел в капитальном строительстве, сосредоточить силы и средства на пусковых объектах, а также на реконструкции и техническом перевооружении действующих предприятий. Постановление пленума обязало партийные организации совершенствовать политическую и организаторскую работу, направив ее на всемерное развитие трудовой активности масс, повышение дисциплины и организованности, усиление персональной ответственности кадров за порученное дело. Пленум призвал широко развернуть социалистическое соревнование за достойную встречу 110-й годовщины со дня рождения В. И. Ленина, за успешное завершение 10-й пятилетки.

Пленум перевел Н. А. Тихонова из кандидатов в члены Политбюро ЦК КПСС, избрал М. С. Горбачева кандидатом в члены Политбюро ЦК КПСС.

В 1979 г. советский народ под руководством КПСС продолжал неуклонное движение вперед, к новым рубежам коммунистического строительства, достигнув на этом пути немалых успехов.

Призыв партии — прервать 1979 г. в год ударного труда — получил горячий отклик, проявившийся в дальнейшем разворачивании социалистического соревнования. В движении ударников коммунистического труда участвовало более 63 млн. чел. («Правда», 30 декабря).

Праздником труда стал Всесоюзный коммунистический субботник, посвященный 109-й годовщине со дня рождения В. И. Ленина, состоявшийся 21 апреля. 150 млн. чел. самоотверженным трудом достойно ознаменовали 60-ю годовщину первого коммунистического субботника, названного В. И. Лениным Великим почином. Промышленные предприятия выработали продукции на 825 млн. руб. Заработная плата, начисленная во время субботника, составила более 167 млн. руб. Решение о передаче большей части заработанных во время субботника средств в Фонд помощи Вьетнаму, пострадавшему от варварской агрессии Китая, явилось ярким выражением интернациональной солидарности советского народа с народом СРВ.

В 1979 г. ЦК КПСС и Советское правительство приняли ряд важных постановлений, направленных на всестороннее развитие и повышение эффективности социалистической экономики в целом и отдельных ее отраслей. Особое внима-

ние было уделено совершенствованию планирования и управления народным х-вом. В постановлении «О 50-й годовщине первого пятилетнего плана развития народного хозяйства СССР» ЦК КПСС глубоко раскрыл значение планирования народного х-ва как одного из важнейших научных и социальных завоеваний 20 века и революционной практики преобразования общественной жизни, как главного инструмента осуществления экономической политики социализма. ЦК призвал, опираясь на накопленный опыт и учитывая современные требования, совершенствовать практику планирования, действия хозяйственного механизма («Правда», 18 марта). В июле приняты постановления ЦК КПСС «О дальнейшем совершенствовании хозяйственного механизма и задачах партийных и государственных органов» и постановление ЦК КПСС и Совета Министров СССР «Об улучшении планирования и усилении воздействия хозяйственного механизма на повышение эффективности производства и качества работы» («Партийная жизнь», № 15). Эти документы комплексно охватывают назревшие проблемы управления экономикой развитого социализма, определяют конкретные меры совершенствования планирования, намечают пути повышения эффективности капитальных вложений, поднимают роль хозрасчета, экономических рычагов и стимулов.

Решению насущных вопросов промышленности, транспорта, строительства посвящено постановление ЦК КПСС «Об опыте работы коллективов предприятий Московской железной дороги по ускорению перевозок грузов за счет увеличения веса и длины поездов» («Правда», 24 марта), постановления ЦК КПСС и Совета Министров СССР «О мерах по дальнейшему улучшению подготовки квалифицированных кадров и закреплению их в строительстве» («Правда», 13 февраля), «Об обеспечении народного хозяйства и населения топливом, электрической и тепловой энергией в осенне-зимний период 1979/80 года» («Правда», 14 июня). Вопросы капитального строительства, развития топливно-энергетических комплексов страны, работы ж.-д. транспорта обсуждались на совещаниях в ЦК КПСС («Правда», 30 января, 27 февраля и 25 октября).

Последовательно проводя в жизнь программу комплексного развития с. х-ва, ЦК КПСС и Совет Министров СССР приняли постановления: «О дополнительных мерах по подготовке и проведению весенних полевых работ в 1979 году» («Правда», 13 января), «О мерах по дальнейшему развитию электрификации сельского хозяйства» («Правда», 16 февраля), «О дополнительных мерах по обеспечению уборки урожая, заготовок сельскохозяйственных продуктов и кормов в 1979 году и успешного проведения зимовки скота в период 1979/80 года» («Правда», 5 апреля), «О дополнительных мерах по закреплению кадров в сельском хозяйстве Нечерноземной зоны РСФСР» («Ленинское знамя», 6 июня), «О создании единой специализированной агрохимической службы в стране» («Правда», 30 августа), «О дополнительных мерах по обеспечению своевременной уборки, перевозки и переработки сахарной свеклы урожая 1979 года» («Правда», 1 сентября), «О дальнейшем развитии заводского производства деревянных панельных домов и комплектов деревянных деталей для домов из местных материалов для сельского жилищного строительства» («Правда», 17 ноября). Поддержав инициативу передовых коллективов, ЦК КПСС, Совет Министров СССР, ВЦСПС и ЦК ВЛКСМ приняли постановление «О развертывании Всесоюзного социалистического соревнования работников животноводства за увеличение производства и заготовок продуктов животноводства в зимний период 1979—1980 гг.» («Правда», 8 декабря).

В целях наиболее полного решения задач, поставленных 25-м съездом КПСС и Конституцией СССР в деле охраны окружающей природной среды, ЦК КПСС и Совет Министров СССР приняли постановление «О дополнительных мерах по усилению охраны природы и улучшению использования природных ресурсов» («Правда», 6 января).

Забота о благе советского человека, о полном удовлетворении его материальных и духовных потребностей, развитии культуры, народного образования и науки отражена в постановлениях ЦК КПСС и Совета Министров СССР «О дальнейшем развитии высшей школы и повышении качества подготовки специалистов» («Правда», 12 июля), «О строительстве сооружений защиты г. Ленинграда от наводнений» («Правда», 19 августа), «О дальнейшем развитии медицинской науки в районах Сибири и Дальнего Востока» («Правда», 24 августа), «О дальнейшем развитии и улучшении

деятельности потребительской кооперации» («Правда», 15 ноября).

Важную роль в более полном и рациональном использовании трудовых ресурсов призваны сыграть меры, определенные постановлением ЦК КПСС, Президиума Верховного Совета СССР и Совета Министров СССР «О мероприятиях по материальному стимулированию работы пенсионеров в народном хозяйстве» («Правда», 2 октября).

На укрепление социалистической законности и правопорядка направлены меры, предусмотренные в постановлении ЦК КПСС «Об улучшении работы по охране правопорядка и усилении борьбы с правонарушениями» («Правда», 11 сентября).

Успешное осуществление КПСС своей руководящей роли в обществе обеспечивалось ее дальнейшим организационным и идейным укреплением, совершенствованием форм и методов партийной работы, высокой трудовой и политической активностью коммунистов. Большое значение в этом деле имеют принятые в 1979 г. постановления ЦК КПСС «О работе Карагандинского обкома партии по выполнению решений 25-го съезда КПСС о партийном руководстве профсоюзными организациями и повышении их роли в хозяйственном и культурном строительстве» («Партийная жизнь», № 8), по отчету ЦК КП Туркменистана о работе по выполнению решений 25-го съезда КПСС («Партийная жизнь», № 12), «О работе Удмуртского обкома КПСС по подбору, расстановке и воспитанию руководящих кадров» («Партийная жизнь», № 23).

В деловой, конструктивной атмосфере проходила очередная отчетно-выборная кампания, охватившая 586 тыс. партийных групп, 436 тыс. цеховых, а также 364 тыс. первичных партийных организаций («Правда», 27 августа). На собраниях был проанализирован накопленный опыт, выявлены недостатки, определены действенные способы решения новых задач.

Мощным импульсом для деятельности партии по формированию коммунистического сознания советских людей явилось постановление ЦК КПСС «О дальнейшем улучшении идеологической, политико-воспитательной работы» («Правда», 6 мая). Задачи, вытекающие из этого постановления, были обсуждены во всех партийных организациях и на проведенном в ЦК КПСС совещании руководителей средств массовой информации и идеологических учреждений («Правда», 8 мая). 16—17 октября состоялось Всесоюзное совещание идеологических работников, на котором с докладом «Дело всей партии» выступил член Политбюро ЦК КПСС, секретарь ЦК КПСС М. А. Суслов. Совещание подвело первые итоги реализации мер, намеченных постановлением, могло выявить сильные стороны и упущения в идеологической деятельности партийных организаций, определить первоочередные задачи.

Дальнейшее развитие получила пропаганда марксистско-ленинской теории, политических и экономических знаний. В 1978/79 уч. г. в системе партийной учебы занималось св. 22 млн. чел., в комсомольском политпросвещении — 8 млн., в системе экономического образования и массовых формах пропаганды — более 40 млн. («Правда», 12 августа). Заметно улучшился состав пропагандистов. В 1979/80 уч. г. св. 90% руководителей занятий имели высшее и незаконченное высшее образование, каждые трое из пяти — специалисты народного х-ва, почти пятая часть — руководящие работники. В сентябре повсеместно проведены двухнедельные курсы переподготовки, через которые прошли св. 20% пропагандистов, занятых в системе партийной учебы («Правда», 29 сентября).

Большую агитационно-массовую работу провели партийные организации в связи с состоявшимся в марте выборами в Верховный Совет СССР. Выборы явились демонстрацией высокого морально-политического авторитета КПСС, единства партии и народа: почти 99,9% избирателей отдали голоса за кандидатов блока коммунистов и беспартийных.

16 декабря опубликовано постановление ЦК КПСС «О 110-й годовщине со дня рождения Владимира Ильича Ленина». Подготовка к славному юбилею способствовала дальнейшему развитию трудовой и общественной активности народа, мобилизации усилий на досрочное выполнение плана 1980 г., воспитанию трудящихся на идеях, примере жизни и деятельности В. И. Ленина, на революционных, боевых и трудовых традициях Коммунистической партии и советского народа.

В 1979 г. КПСС продолжала последовательно осуществлять Программу дальнейшей борьбы за мир и международ-

ное сотрудничество, за свободу и независимость народов. Международная деятельность КПСС явилась крупным вкладом в укрепление сотрудничества социалистических стран, мирового коммунистического и рабочего движения.

Политбюро ЦК КПСС, Президиум Верховного Совета СССР, Совет Министров СССР высоко оценили итоги визитов партийно-правительственных делегаций СССР в ВНР и ГДР («Правда», 8 июня и 12 октября). Полное одобрение Политбюро ЦК КПСС и Совета Министров СССР получила деятельность советской делегации на 33-й сессии СЭВ, проходившей 26—28 июня в Москве («Правда», 8 июля).

ЦК КПСС рассмотрел и одобрил итоги крымских встреч и бесед Л. И. Брежнева с партийными и государственными руководителями ЧССР, ГДР, СРР, ПНР, НРБ, МНР, а также совещания секретарей ЦК братских партий социалистических стран по международным и идеологическим вопросам («Правда», 7 июля и 18 августа).

В 1979 г. состоялись переговоры, встречи, беседы руководителей КПСС с посетившими СССР делегациями и руководителями деятелями коммунистических, рабочих и национально-демократических партий, лидерами государств и представителями зарубежных организаций, в т. ч.: в я н в а р е — с делегациями Левой партии — коммунисты Швеции, КП Бельгии, КП Финляндии, Прогрессивной партии трудового народа Кипра (АКЭЛ), в ф е в р а л е — с председателем КП Испании Д. Ибаррури, членом руководства Партии арабского социалистического возрождения (ПАСВ) Сирии М. Шашаном, секретарем ЦК ВСРП Ф. Хаваши, членом Политбюро Французской КП Ги Эрмье, членом Руководства и секретариата Итальянской КП П. Буфалдини, делегацией Единого фронта национального спасения Кампучии; в м а р т е — с первым секретарем ЦК ВСРП Я. Кадаром, первым секретарем ЦК ПОРП Э. Герексом, делегацией парторганизации КП Вьетнама; в а п р е л е — с членом Политбюро ЦК КП Кубы, зам. председателя Государственного совета и Совета Министров Республики Куба К. Р. Родригесом, зам. председателя Президиума ЦК КП Японии Т. Нисидзава и членом Президиума ЦК КПЯ Х. Татика, членом Президиума ЦК СКЮ М. Миничем, делегациями парторганизации Болгарской КП, МНРП, ВСРП; в м а е — с президентом СФРЮ, председателем СКЮ И. Броз Тито, членом Политбюро ЦК ВСРП, зам. председателя Совета Министров ВНР Д. Ацелом, генеральным секретарем Партии прогресса и социализма Марокко Али Ята, партийно-правительственной делегацией Народной Республики Конго, делегациями Норвежской рабочей партии, Швейцарской партии труда, парторганизации Болгарской КП, Румынской КП, КП Кубы; в и ю н е — с делегациями Сирийской КП, Ливанской КП, парторганизации КП Вьетнама, Трудовой партии Кореи, СКЮ, членом Политбюро, секретарем ЦК Болгарской КП О. Дойновым; в и ю л е — с генеральным секретарем ЦК КПЧ, президентом ЧССР Г. Гусаком, генеральным секретарем ЦК СЕПГ, председателем Государственного совета ГДР Э. Хонеккером, председателем КП Бельгии Л. Ван Гейтом, членом Политбюро, секретарем ЦК Французской КП М. Гремем, членом ЦК Объединенной партии национальной независимости (ЮНИП), государственным секретарем Республики Замбии А. Г. Зулу, генеральным секретарем КП Канады У. Каштаном, генеральным секретарем ЦК КП Греции Х. Флоракисом, делегациями КП Гондураса, парторганизации Болгарской КП, Румынской КП, секретарей федераций Французской КП; в а в г у с т е — с генеральным секретарем РКП, президентом СРР Н. Чаушеску, первым секретарем ЦК ПОРП Э. Герексом, первым секретарем ЦК БКП, председателем Государственного совета НРБ Т. Живковым, первым секретарем ЦК МНРП, председателем Президиума Великого Народного хурала МНР Ю. Целенбалом, председателем Прогрессивно-социалистической партии Ливана В. Джумблатом, генеральным секретарем КП Аргентины Х. Арнедо Альваресом, генеральным секретарем Португальской КП А. Куньялом, председателем партии Движение за освобождение Сан-Томе и Принсипи (МЛСТП), президентом Демократической Республики Сан-Томе и Принсипи М. Пинту да Кошта, делегациями КП Чили, парторганизации Народно-революционной партии Лаоса, КП Вьетнама; в с е н т я б р е — с генеральным секретарем Итальянской КП Э. Берлингуэром, членом Политбюро, секретарем ЦК КП Вьетнама Ле Дык Тхо, членом Политбюро, секретарем ЦК МПЛА — Партии труда Л. Лара и членом Политбюро ЦК МПЛА — Партии труда П. Луваду, делегациями Ливанской КП, Исполкома КП Великобрита-

нии, КП Австрии, генеральным секретарем ЦК Народно-революционной партии Лаоса, премьер-министром ЛНДР К. Фомвиханом, генеральным секретарем ЦК Народно-демократической партии Афганистана, председателем Революционного совета ДРА Н. М. Тарак; в о к т я б р е — с генеральным секретарем ЦК КП Шри-Ланки К. П. Сильвой и секретарем ЦК КПШЛ Д. Гунасекерой, членом Политбюро, секретарем ЦК СЕПГ К. Хагером, генеральным секретарем ЦК Бразильской КП Л. К. Престесом, генеральным секретарем ЦК Партии арабского социалистического возрождения (ПАСВ), президентом Сирийской Арабской Республики Х. Асадом, председателем КП Люксембурга Р. Урбани, генеральным секретарем ЦК Именской социалистической партии, председателем Президиума Верховного народного совета НДРЯ А. Ф. Исмаилом, делегациями Французской КП, партии Фронт национального освобождения Алжира, Комитета рабоче-крестьянской инспекции ГДР; в н о я б р е — с зам. председателя Президиума ЦК КП Японии Т. Нисидзава и членами Президиума ЦК КПЯ Х. Татика и Т. Сакаки, делегациями Народной организации Юго-Западной Африки — СВАПО (Намибия), Организации освобождения Палестины (ООП); в д е к а б р е — с председателем Норвежской рабочей партии Р. Стееном, делегациями КП Японии, партийных работников ПОРП, КПЧ, партийно-государственной делегацией Народной Республики Ангола, делегациями Демократического союза малийского народа (ДСМН), Африканского национального конгресса Южной Африки (АНК), Национального совета Палестины.

Делегации КПСС выезжали для обмена опытом, участия в съездах и других мероприятиях братских партий в социалистические страны, а также в Бельгию, Бурунди, Венесуэлу, Гвинею-Бисау, Данию, Западный Берлин, Ирландию, Испанию, Италию, Кипр, Ливан, Мали, Марокко, Нидерланды, Норвегию, Панаму, Перу, Португалию, Сирию, США, ФРГ, Францию, Швецию, Ямайку, Японию и другие.

В 1979 г. ЦК КПСС (в ряде случаев совместно с Президиумом Верховного Совета СССР и Советом Министров СССР) направил приветствия братским партиям, руководителям и общественным деятелям зарубежных стран: в я н в а р е — первому секретарю ЦК КП Кубы, председателю Государственного совета и Совета Министров Республики Куба Ф. Кастро Рус в связи с 20-летним кубинской революции, председателю Социалистической партии Австралии П. Кленси по случаю его 60-летия, 4-му съезду партии Фронт национального освобождения Алжира, ЦК Народно-демократической партии Афганистана в связи с 14-й годовщиной ее основания; в ф е в р а л е — Бенджедиду Шадли в связи с избранием генеральным секретарем партии Фронт национального освобождения Алжира, 2-му съезду КП Мальты, 2-му национальному съезду Партии прогресса и социализма Марокко, председателю Германской КП Г. Мису в день его 50-летия, 17-му съезду КП Ирландии; в м а р т е — 2-му национальному съезду Доминиканской КП, 3-му внеочередному съезду Конголезской партии труда, ЦК Иракской КП в связи с 45-й годовщиной ее основания, руководителям ВНР по случаю 60-й годовщины провозглашения Венгерской советской республики, 15-му съезду Итальянской КП, 23-му съезду КП Бельгии; в а п р е л е — 4-му национальному съезду КП Бolivии, М. Траоре в связи с избранием генеральным секретарем партии Демократический союз малийского народа, руководителям ВНР по случаю 34-й годовщины освобождения Венгрии от фашизма, Д. Сассу-Нгессо в связи с избранием председателем ЦК Конголезской партии труда и вступлением на посты президента и председателя Совета Министров НРК, руководителя Демократической Республики Афганистан по случаю первой годовщины апрельской революции, ЦК СКЮ в связи с 60-летием основания КП Югославии; в м а е — руководителям ГДР по случаю 34-й годовщины освобождения немецкого народа от фашизма, 7-му национальному съезду КП Сальвадора, руководителям ЧССР в связи с 34-й годовщиной освобождения Чехословакии от фашистских захватчиков, 23-му съезду Французской КП, 28-му съезду Испанской социалистической рабочей партии, генеральному секретарю КП Эквадора П. Сааду в день его 70-летия, руководителям Демократической Республики Афганистан в связи с 60-летием установления дипломатических отношений между СССР и Афганистаном, 9-му съезду Португальской КП; в и ю н е — генеральному секретарю КП Канады У. Каштану по случаю 70-летия со дня рождения; в и ю л е — руководителям АНДР в связи с 17-й годов-

шней провозглашения независимости Алжира, члену Политбюро ЦК СЕПГ, председателю Совета Министров ГДР В. Штофу по случаю его 65-летия, руководителям МНР по случаю 58-й годовщины Монгольской народной революции, члену Политбюро ЦК НРПД, президенту Лаосской Народно-Демократической Республики, председателю Верховного Народного собрания ЛНДР Суфанувонгу в день его 70-летия, 4-му съезду Ливанской КП, руководителям ПНР по случаю 35-летия Польской Народной Республики, первому секретарю ЦК КП Кубы, председателю Государственного совета и Совета Министров Республики Куба Ф. Карстро Рус в связи с 26-й годовщиной Дня национального восстания; в а в г у с т е — 20-му съезду Народной прогрессивной партии Гайаны, руководителям КНДР по случаю 34-й годовщины освобождения Кореи, руководителям СРР по случаю 35-й годовщины освобождения Румынии от фашистского ига, 22-му национальному съезду КП США, руководителям ЧССР в связи с 35-летием Словацкого национального восстания, генеральному секретарю ЦК партии Народный авангард Коста-Рики М. Мора Вальверде в связи с его 70-летием, председателю Исполкома ООП Я. Арафату в связи с его 50-летием; в с е н т я б р е — руководителям СРВ по случаю национального праздника — 34-й годовщины образования Социалистической Республики Вьетнам, Национальному председателю Южно-Африканской КП Ю. Даду в день его 70-летия, руководителям НРВ в связи с 35-й годовщиной социалистической революции в Болгарии, руководителям КНДР по случаю 31-й годовщины образования республики, члену Политбюро ЦК ВСРП, председателю Президиума ВНР П. Лощонци по случаю его 60-летия, делегатам съезда Единого фронта национального спасения Кампучии; в о к т я б р е — генеральному секретарю партии — государства Гвинеи, президенту Гвинейской Народной Революционной Республики А. Сску Туре в связи с 21-й годовщиной провозглашения республики, руководителям ГДР по случаю 30-летия со дня образования республики, председателю МПЛА — Партии труда, президенту Народной Республики Ангола Ж. Э. душ Сантушу в связи с 3-й годовщиной подписания Договора о дружбе и сотрудничестве между СССР и НРА, члену Политбюро ЦК ИОРП, председателю Совета Министров ПНР П. Ярошевичу по случаю его 70-летия, председателю Национального совета КП Индии Ш. А. Данге в связи с его 80-летием, руководителям НДРП по случаю национального праздника — Дня революции 14 октября, 5-й Национальной конференции Партии социалистического единства Новой Зеландии; в н о я б р е — председателю МПЛА — Партии труда, президенту Народной Республики Ангола Ж. Э. душ Сантушу по случаю 4-й годовщины провозглашения независимости страны, 36-му съезду КП Великобритании, ЦК КП Дании в связи с 60-летием со дня ее основания, руководителям Социалистической Республики Вьетнам в день 1-й годовщины подписания Договора о дружбе и сотрудничестве между СССР и СРВ, генеральному секретарю партии Фронт национального освобождения Алжира, президенту АНДР Бенджедиду Шади по случаю 25-й годовщины алжирской революции, 7-му национальному съезду Перуанской КП, ЦК КП Израиля в связи с 60-й годовщиной основания партии, 12-му съезду Румынской КП, ЦК Мексиканской КП в связи с 60-летием со дня основания партии, президенту СФРЮ, председателю СКЮ И. Броз Тито по случаю Дня республики; в д е к а б р е — ЦК МПЛА — Партии труда по случаю годовщины со дня создания Народного движения за освобождение Анголы, ЦК Народно-демократической партии Афганистана в связи с 1-й годовщиной подписания Договора о дружбе, добрососедстве и сотрудничестве между СССР и ДРА, руководителям ЛНДР по случаю дня провозглашения Лаосской Народно-Демократической Республики, 7-й региональной конференции Партии арабского социалистического возрождения Сирии, Бракру Кармало в связи с избранием генеральным секретарем ЦК Народно-демократической партии Афганистана и на высшие государственные посты в ДРА, ЦК Конголезской партии труда по случаю 10-й годовщины основания партии.

ЦК КПСС вызвал братские соболезнования по поводу кончины видного политического деятеля Югославии Э. Карделя (февраль), председателя МПЛА — Партии труда, президента Народной Республики Ангола А. Нето (сентябрь), выдающегося государственного, политического и военного деятеля Чехословакии Л. Свободы (сентябрь), видного государственного и политического деятеля ГДР Ф. Эберта (декабрь).

М. Андерсон.

ВСЕСОЮЗНЫЙ ЛЕНИНСКИЙ КОМУНИСТИЧЕСКИЙ СОЮЗ МОЛОДЕЖИ (ВЛКСМ)

ВЛКСМ — самодетельная общественная организация, объединяющая широкие массы передовой советской молодежи. Комсомол — активный помощник и резерв КПСС. 73,4% принятых в кандидаты и члены КПСС — комсомольцы, 3,4% состава ВЛКСМ — молодые коммунисты.

На 1 января 1980 г. в ВЛКСМ состояло 39 572 тыс. членов (439 тыс. первичных организаций).

Члены Бюро ЦК ВЛКСМ (январь 1980 г.): В. А. Аксенов (с января 1980 г.), А. Г. Бордов, В. Г. Волчихин, В. Н. Ганичев, Э. Г. Гафуржанов, В. С. Глебов, В. В. Григорьев, В. А. Гусейнов, Ю. А. Дергаусов (с ноября 1979 г.), А. В. Жуганов, А. Н. Колякин, А. И. Корниченко, И. Е. Тысенко, В. М. Мишин, З. Г. Новожилова, Д. А. Охромий, Б. Н. Пастухов, В. Г. Сидорик, К. Султанов, А. В. Федулова, Д. Н. Филиппов. Кандидаты в члены Бюро ЦК ВЛКСМ: Н. Е. Андрианов, В. С. Балтрунас, В. П. Трошев, С. П. Кудешов, К. М. Платонов, Ж. К. Шартава (с мая 1979 г.), И. Н. Шелоков (с мая 1979 г.). Секретариат ЦК ВЛКСМ: Б. Н. Пастухов (первый секретарь), В. В. Григорьев, В. А. Гусейнов, Ю. А. Дергаусов (с ноября 1979 г.), А. В. Жуганов, В. М. Мишин, З. Г. Новожилова, Д. А. Охромий, А. В. Федулова, Д. Н. Филиппов. Пред. Центрального Совета Всесоюзной пионерской организации имени В. И. Ленина — А. В. Федулова. Пред. Центральной ревизионной комиссии ВЛКСМ — Е. М. Глушкевич (с мая 1979 г.).

Орган ЦК ВЛКСМ — газета «Комсомольская правда» (тираж — 10 млн. экз.). Издательства ВЛКСМ: «Молодая гвардия» (Москва), «Молодь» (Киев), «Еш гвардия» (Ташкент). Разовый тираж 235 комсомольских и пионерских изданий составляет 80 млн. экземпляров. В 1979 г. орденом Дружбы народов награждена украинская республиканская газета «Комсомольское знамя» (28 ноября); орденами «Знак Почета» — литовская республиканская газета «Комьянумо тиеса» («Комсомольская правда») (21 марта), республиканские газеты «Азербайджан гянджляри» и «Молодежь Азербайджана» (16 ноября), пионерские газеты — узбекская «Лепни учкунн» («Ленинская искра») (8 августа) и «Пионер Беларуси» (19 октября).

22 октября награжден орденом Ленина ВЛКСМ Грузии. В 1979 г. состоялось 2 пленума ЦК ВЛКСМ.

17 мая 1979 г. 4-й пленум ЦК ВЛКСМ был посвящен вопросу об усилении работы комсомола по коммунистическому воспитанию учащихся общеобразовательных школ и подготовке их к труду. 5-й пленум (14 ноября) обсудил работу комсомола по повышению эффективности идейно-нравственного воспитания молодежи.

1 января 1979 г. по Центральному телевидению было передано выступление товарища Л. И. Брежнева в связи с объявлением по решению ООН 1979 года — Международным годом ребенка. 19 февраля Президиум Верховного Совета СССР рассмотрел вопрос о проведении Международного года ребенка в СССР. Молодежные организации Советского Союза были в числе организаторов Всемирной конференции «За мирное и счастливое будущее для всех детей» (сентябрь, Москва). В конференции участвовали представители 432 международных, региональных и нац. организаций более чем из 130 стран мира. В рамках конференции состоялся международный форум молодежи и студентов.

Международный детский праздник по Всесоюзном пионерском лагере «Артек», посвященный Году ребенка, объединил многотысячный отряд юных ленинцев Советского Союза и их сверстников из 73 стран. 9 августа в гости к артековцам приехали Л. И. Брежнев и К. У. Черненко. Одно из центральных событий Международного года ребенка — Европейская встреча детей — прошло в июле в Будапеште. Больше тысячи ребят из 84 стран собрались на Международную ассамблею детей «Знамя мира» в Болгарии (август). В этих мероприятиях активно участвовали дети нашей страны.

По инициативе москвичей в комсомольских организациях развернулось массовое социалистическое соревнование в честь 110-й годовщины со дня рождения В. И. Ленина. Для дальнейшего совершенствования коммунистического воспитания молодежи и повышения эффективности работы комсомольских организаций важное значение имели всесоюзные научно-практические конференции «Социалистическое соревнование, движение за коммунистическое отношение к труду — могучее средство развития творческой активности масс и воспитания нового человека» (апрель, Ленин-

град), «Формирование активной жизненной позиции: опыт и актуальные проблемы нравственного воспитания» (апрель, Баку).

В полте Бюро ЦК ВЛКСМ утвердило мероприятия по усилению политической, трудовой и нравственной закалки молодежи в свете постановления ЦК КПСС «О дальнейшем улучшении идеологической, политико-воспитательной работы».

Различными формами политической и экономической учебы в 1979 г. было охвачено ок. 18 млн. молодых тружеников (в т. ч. в системе комсомольской политической учебы — св. 8,7 млн. чел.). На 439 отделениях комсомольских пропагандистов в уел-тах марксизма-ленинизма занимались св. 20 тыс. слушателей.

В период с 3 по 9 мая во всех комсомольских организациях страны прошла вахта памяти в честь победы советского народа в Великой Отечественной войне. В сентябре в Пятигорске провели 1-й Всесоюзный слет часовые комсомольско-пионерских постов у огня Вечной славы. В канун 62-й годовщины Великого Октября повсеместно проводилась Неделя революционной славы. 29 сентября в комсомольских организациях страны отмечалось знаменательное событие — 75-летие со дня рождения Н. Островского. В Шенетовке был открыт мемориал Н. Островского, в Сочи — памятник писателю. 60-летию Коммунистического Интернационала Молодежи, отмечавшемуся в поезде, была посвящена Всесоюзная научная конференция в Москве.

ЦК ВЛКСМ определял конкретную программу шефства комсомола в 1979 г. над важнейшими отраслями и объектами нар. х-ва: развитием нефтяной и газовой пром-сти Западной Сибири (январь), дальнейшим совершенствованием движения «Животноводство — ударное дело комсомола» (май), создании и развитии Канско-Ачинского топливно-энергетического комплекса (сентябрь) и др. 145 строительных объектов были объявлены Всесоюзными ударными комсомольскими стройками, более 3 тыс. строек — подшефными местных комсомольских организаций. Св. 100 тыс. комсомольских путевок на ударное строительство были вручены молодым добровольцам. 28 марта отправился на стройки Западной Сибири Всесоюзный ударный комсомольский отряд им. 25-летия целины в составе 10 эшелонов из Москвы, Киева, Минска, Тбилиси, Ростова-на-Дону, Ташкента, Алма-Аты, Ульяновска, Воронежа, Свердловска. В октябре 1-й Всесоюзный ударный комсомольский отряд молодых железнодорожников прибыл на БАМ для работы по эксплуатации участка магистрали Тынды — Беркатит.

Комсомол участвовал в осуществлении аграрной политики партии. По примеру выпускников Ленинградского с.-х. ин-та 14,3 тыс. выпускников с.-х. учебных заведений были направлены в 1979 г. на работу в с. х-во руководителями среднего звена. Комсомольские путевки в Череповецкие были вручены св. 27 тыс. юношей и девушек, более 44 тыс. чел. трудилась в составе ударных отрядов. Всего на объектах сельского х-ва и мелиоративного строительства Нечерноземья трудилась 150 тыс. юношей и девушек. В июне в ЦК ВЛКСМ состоялась совещание-семинар первых секретарей обкомов комсомола Нечерноземной зоны РСФСР и ЦК ВЛКСМ союзных республик, крайкомов, обкомов комсомола, шефствующих над преобразованием Нечерноземья.

В честь 25-летия освоения целинных и залежных земель в марте в Алма-Ате открылся Всесоюзный патристический молодежный клуб трудовой славы «Целинник»; в ЦК ВЛКСМ состоялась встреча с первоцелинниками — героями книги Л. И. Брежнева «Целина», с комсоргами всех поколений молодых преобразователей целины.

В мае в Москве ЦК ВЛКСМ и Госстандарт СССР организовали Всесоюзную научно-практическую конференцию «Роль ВЛКСМ в разрывании массового движения молодежи по повышению качества выпускаемой продукции». ЦК ВЛКСМ провел Всесоюзный семинар по изучению опыта привлечения комсомольцев и молодежи ВАЗа к комплексному решению вопросов повышения эффективности производства и качества труда (г. Тольятти, июнь).

В марте 1979 г. были присуждены премии Ленинского комсомола в области производства за 1978 г. В октябре большой группе молодых ученых и специалистов нар. х-ва, деятелей литературы и искусства, журналистики и архитектуры присуждены премии Ленинского комсомола 1979 года.

ЦК ВЛКСМ, комитеты комсомола активно использовали широчайшие возможности, предоставленные молодежи для эстетического и физического воспитания. В настоящее время в СССР работают св. 135 тыс. клубных учреждений, 350 тыс. библиотек, 153 тыс. киноустановок, 1300 музеев, 580 театров.

Более 300 самостоятельных и профессиональных художественных коллективов и творческих групп выступили в 1979 г. на всесоюзных ударных стройках. 1 февраля по областям Нечерноземной зоны РСФСР отправился агитпоезд ЦК ВЛКСМ «Ленинский комсомол». Св. 800 исполнителей из всех союзных республик участвовали в традиционном фестивале искусств «Огни магистрали-79» на БАМе (август). Фестиваль искусств «Молодые — молодым» для тружеников с. х-ва Нечерноземной зоны состоялся в Костроме (декабрь).

В феврале были подведены итоги Всесоюзного конкурса на лучший кинофильм под девизом «Молодая гвардия Страны Советов», объявленного ЦК ВЛКСМ, Госкино СССР и Союзом кинематографистов СССР. На Всесоюзном смотре работ молодых кинематографистов (декабрь, Киев), в котором участвовали 150 режиссеров, актеров, сценаристов и операторов, было представлено ок. 100 лент, созданных на всех 38 киностудиях страны.

Более 300 представителей всех союзных республик, пишущих на 46 языках народов СССР, участвовали в 7-м Всесоюзном совещании молодых литераторов, организованном Союзом писателей СССР и ЦК ВЛКСМ (март, Москва). 200 авторов продемонстрировали св. 600 произведений на Всесоюзной выставке молодых художников, организованной Академией художеств СССР. В апреле в г. Тольятти прошел 6-й фестиваль политической песни памяти Виктора Хары, в октябре в Сочи — 6-й Международный фестиваль молодежной песни «Красная гвоздика» (участники из 30 стран мира).

16 марта 1979 г. группа научно-спортивной экспедиции «Комсомольской правды» в составе Д. Шаро, Ю. Хмельского, В. Леденева, А. Мельникова, В. Рахманова, В. Давыдова, В. Шишкарева стартовала на лыжах с острова Генриетта в направлении Северного полюса. За 76 дней группа преодолела 1500 км по дрейфующим льдам Северного Ледовитого океана и 1 июня на географическом Северном полюсе Земли в честь достижения вершины планеты подняла гол. флаг СССР.

В 7-й летней Спартакиаде народов СССР приняли участие более 100 млн. чел., в финалах участвовали также св. 2500 спортсменов из 90 зарубежных государств. 22 млн. чел. в ходе Спартакиады выполнили нормы ГТО. В детских спортивных играх «Старты надежд» участвовали более 18 млн. школьников.

Сборная Советского Союза завоевала 1-е общекомандное место на Всемирной универсиаде в Мехико (34 золотых, 29 серебряных и 12 бронзовых наград).

В декабре в Москве ЦК ВЛКСМ и Спорткомитет СССР организовали Всесоюзную научно-практическую конференцию «Идейно-политическое и нравственное воспитание физкультурников и спортсменов».

ЦК ВЛКСМ, комитеты комсомола уделяли постоянное внимание дальнейшему совершенствованию воспитательной работы среди студенческой и учащейся молодежи, подготовке высококвалифицированных специалистов нар. х-ва. В научно-студенческих обществах, кружках занимались ок. 2 млн. чел., в студенческих конструкторских бюро, созданных в 330 вузах, — св. 100 тыс. юношей и девушек. Мин-во высшего образования, ЦК ВЛКСМ и ВСНТО СССР провели в январе во Львове Всесоюзное совещание-семинар по совершенствованию и дальнейшему развитию научно-исследовательской работы студентов. В октябре подведены итоги Всесоюзного конкурса на лучшую студенческую научную работу по естественным, техническим и гуманитарным наукам. Было рассмотрено ок. 15 тыс. работ студентов из 579 вузов страны. 43 лучшие работы выдвинуты на соискание медалей АН СССР, АПН СССР, АМН СССР, ВАСХНИЛ; 1885 работ внедрены в практику, выдано 158 авторских свидетельств на изобретения, св. тысячи статей опубликованы в печати.

В апреле в Алма-Ате состоялся Всесоюзный слет студенческих отрядов, в рядах которых школы идейно-политической, трудовой и нравственной закалки прошли св. 6 млн. юношей и девушек. 770-тысячный Всесоюзный студенческий отряд, успешно завершив трудовой семестр 1979 года, выполнил в строительстве и др. отраслях нар. х-ва страны объем работ на сумму ок. 1,5 млрд. руб.

2 октября по всей стране были проведены пионерские линейки под девизом «Пионеры всей страны делу Ленина верны!». На линейках были определены задачи на новый учебный год, который пионеры посвятили 110-й годовщине со дня рождения В. И. Ленина. Вопросы дальнейшего

улучшения работы Всесоюзной пионерской организации по идейно-нравственному воспитанию пионеров рассмотрел в декабре пленум Центрального Совета Всесоюзной пионерской организации имени В. И. Ленина.

В январе прошла Всесоюзная неделя науки, техники и производства для детей и юношества. 2 июня был дан старт летней трудовой четверти старшекласников. 10 млн. ребят



Москва, сентябрь. Летчик-космонавт СССР Ю. Н. Глазков с участниками Международной встречи молодежи социалистических стран в павильоне «Космос» на ВДНХ СССР.

вышли летом на поля, в лесничества, встали за станки в составе своих трудовых отрядов. В июле в Запорожье состоялся Всесоюзный слет участников трудовых объединений школьников, в Черкассах — 2-й Всесоюзный слет пионеров-тимуровцев, в Туле — Всесоюзный финал пионерской военно-спортивной игры «Зарница».

В ходе состоявшихся во второй половине 1979 г. отчетов и выборов в комсомольских организациях улучшился качественный состав комсомольских работников и активистов. 63,3% первичных, 30,2% цеховых комсомольских организаций возглавляют молодые коммунисты; 28,1% секретарей цеховых и 53,0% секретарей первичных комсомольских организаций имеют высшее и незаконченное высшее образование.

Международная деятельность ВЛКСМ была направлена на пропаганду миролюбивого внешнеполитического курса КПСС и Советского государства, на сплочение прогрессивного молодежного движения в борьбе за мир, разрядку напряженности, разоружение. Единодушной поддержкой советской молодежи новых мирных инициатив СССР, изложенных в речи Л. И. Брежнева 6 октября в Берлине, была выражена в опубликованном заявлении ЦК ВЛКСМ, КМО СССР и Студенческого совета СССР.

В феврале делегация советской молодежи приняла участие в Исполкоме ВФДМ в Дортмунде (ФРГ), где была принята программа действий по развертыванию борьбы против гонки вооружений, за разоружение, упрочение мира, укрепление антиимпериалистической солидарности, за права молодого поколения; в ноябре — в работе Консультативной встречи европейских молодежных и студенческих организаций (ВНР) по вопросам укрепления и углубления сотрудничества, участия молодого поколения Европы в борьбе за ее мирное будущее. Посланы молодежи всех континентов (127 молодежных и студенческих организаций из 87 стран) провели в Минске 8-е Международные летние курсы.

30-летию СЭВ была посвящена встреча трудящейся молодежи социалистических стран (сентябрь, Москва). В октябре в Москве состоялся семинар руководителей вузовских молодежных организаций ВНР, СРВ, ГДР, Кубы, МНР, ПНР, СРР, ЧССР, ЛНДР. В декабре в Берлине прошла встреча секретарей центральных комитетов союзов молодежи социалистических стран по идеологическим вопросам. В 1979 г. подписаны программы сотрудничества на 1980—1985 гг. ВЛКСМ и Союза коммунистической молодежи Хо Ши Мина, ВЛКСМ и Народно-революционной молодежи Лаоса.

В 1979 г. прошли фестивали дружбы советской и болгарской, советской и чехословацкой, советской и кубинской молодежи; 4-я встреча дружбы и солидарности советской и вьетнамской молодежи. Дни дружбы советской и лаосской молодежи, а также фестивали, встречи, недели дружбы молодежи СССР с молодежью Финляндии, Сирии, НДРИ, НРК, АНДР, Панамы, Мадагаскара, Мексики, Гвинеи-Бисау и Островов Зеленого Мыса, США, Франции, ФРГ.

В январе в Мапуту (Мозамбик), в марте — апреле в Льеже и Антверпене (Бельгия) экспонировались выставки «Советская молодежь» (св. 80 тыс. посетителей), в октябре — ноябре в Кабуле (ДРА) — выставка «Советская молодежь вчера, сегодня».

В 1979 г. по линии международного молодежного туризма «Спутник» в СССР было принято св. 213 тыс. иностранных туристов; 180 тыс. советских юношей и девушек выезжали в туристские поездки за рубеж. В молодежных лагерях отдохнули 114,6 тыс. советских и 23,7 тыс. иностранных туристов. Путешествия по маршрутам «Спутника» совершили 2 млн. 731,4 тыс. чел.

В. Окунь.

ПРОФЕССИОНАЛЬНЫЕ СОЮЗЫ

На 1 января 1980 г. советские профсоюзы объединяли 127,3 млн. членов (731,5 тыс. первичных профсоюзных организаций). Вся массово-политическая и организаторская работа профсоюзов в 1979 г. была направлена на осуществление задач, поставленных 25-м съездом КПСС перед профессиональными союзами, на выполнение решений 16-го съезда профсоюзов СССР и задач, изложенных в речи Л. И. Брежнева на этом съезде, на широкое вовлечение трудящихся во Всесоюзное социалистическое соревнование за досрочное выполнение государственного плана экономического и социального развития 4-го года 10-й пятилетки.

В 1979 г. состоялся 2 пленум ВЦСПС. 8-й пленум ВЦСПС (27 июня) обсудил два вопроса: работу профессиональных союзов по выполнению решений 25-го съезда КПСС и задач, изложенных в речи Л. И. Брежнева на 16-м съезде профсоюзов СССР, и задачи профсоюзных организаций по выполнению постановления ЦК КПСС «О дальнейшем улучшении идеологической, политико-воспитательной работы». 9-й пленум ВЦСПС (19 декабря) рассмотрел задачи профсоюзов, вытекающие из решений Ноябрьского (1979 г.) пленума ЦК КПСС, положений и выводов, изложенных на пленуме в речи Л. И. Брежнева; утвердил бюджет профессиональных союзов СССР и бюджет гос. социального страхования на 1980 г.

По итогам Всесоюзного социалистического соревнования за 1979 год признаны победителями и награждены переходящими Красными знаменами ЦК КПСС, Совета Министров СССР, ВЦСПС и ЦК ВЛКСМ за достижение высоких результатов в соревновании и успешное выполнение плана экономического и социального развития 1564 коллектива объединений, предприятий, организаций и учреждений, колхозов и совхозов, в том числе 755 с занесением на Всесоюзную Доску почета на ВДНХ СССР; 133 автономных округа и сельских района; 100 городов и городских районов; 36 автономных республик, краев и областей, гг. Москва и Ленин-

град и 8 союзных республик (Белорусская ССР, Узбекская ССР, Казахская ССР, Грузинская ССР, Азербайджанская ССР, Молдавская ССР, Таджикская ССР, Армянская ССР).

В 1979 г. Президиум и Секретариат ВЦСПС наградили Почетной грамотой ВЦСПС 764 коллектива предприятий, учреждений и организаций, 8973 передовика производства, успешно выполнивших производственные планы и социалистические обязательства. Нагрудным знаком ВЦСПС «За активную работу в профсоюзах» награждено 1672 профсоюзных активиста. За большие заслуги по коммунистическому воспитанию молодежи, подготовке высококвалифицированных кадров ВЦСПС и ЦК ВЛКСМ наградили знаком ВЦСПС и ЦК ВЛКСМ «Наставник молодежи» 2612 человек. Президиум ВЦСПС совместно с К-том по Ленинским и Гос. премиям СССР в области науки и техники при Совете Министров СССР присудил Гос. премии СССР за 1978 г. 180 передовикам Всесоюзного социалистического соревнования.

ВЦСПС, ЦК ВЛКСМ и Госнаб СССР подвели в мае итоги Всесоюзного общественного смотра эффективности использования сырья, материалов и топливно-энергетических ресурсов. В ходе смотра трудящиеся внесли более 4 млн. предложений. Их реализация позволила сэкономить сырье и материалы, из которых произведено продукции более чем на 1,26 млрд. руб. По итогам смотра 74 производственных коллектива награждены переходящими Красными знаменами с дипломами и премиями.

Число участников социалистического соревнования в 1979 г. увеличилось по сравнению с предыдущим годом на 2,3 млн. чел. и составило 105,3 млн. чел. На 1 января 1980 г. в движении за коммунистическое отношение к труду участвовало 65,8 млн. чел. (на 2,4 млн. чел. больше, чем на 1 января 1979 г.), из них 31,2 млн. чел. являются ударниками коммунистического труда.

В апреле профсоюзные организации активно участвовали в проведении Всесоюзного коммунистического субботника, посвященного 109-й годовщине со дня рождения В. И. Ленина и 60-летию Великой Победы. В нем приняло участие 150 млн. рабочих, служащих, колхозников, интеллигенции и учащейся молодежи. В день субботника заработано более 167 млн. руб., произведено промышленной продукции на 825 млн. руб.; 75% заработанных на субботнике средств направлено в фонд помощи братскому Вьетнаму, пострадавшему от варварской агрессии Китая.

3,5 млн. передовиков производства всех отраслей нар. х-ва награждены единым общесоюзным знаком «Победитель социалистического соревнования» 1979 г.

На предприятиях и в организациях работало 139,3 тыс. постоянно действующих производственных совещаний (ПДС), число членов которых составляло 5,9 млн. чел. В работе производственных совещаний приняло участие 35,8 млн. рабочих и служащих; было внесено 1,4 млн. предложений и рекомендаций, из которых 1,1 млн. внедрено в производство.

Возросла роль научно-технических обществ, общества рационализаторов и изобретателей и др. творческих объединений в решении задач технического прогресса. В НТО и ВОИР на 1 января 1980 г. насчитывалось 20,4 млн. членов. Количество первичных организаций НТО, выполняющих функции производственно-технических советов предприятий, увеличилось за год на 1,1 тыс. и составило 55,5 тыс.

При содействии первичных организаций и советов ВОИР в 1979 г. в нар. х-ве страны нашли применение ок. 4 млн. изобретений и рационализаторских предложений, экономический эффект от их внедрения — 6,3 млрд. руб. в расчете на год (на 386 млн. руб. больше, чем в 1978 г.). Успешно выполнены социалистические обязательства по созданию 22-миллиардного рационализаторского фонда экономии 10-й пятилетки. Общая экономия от внедрения изобретений и рационализаторских предложений составила 22,3 млрд. руб. Увеличились на 59 млн. руб. расходы государства на мероприятия по охране труда, они составили более 2,3 млрд. руб. При советах профсоюзов действовало 167 юридических консультаций для оказания членам профсоюзов бесплатной юридической помощи. Расходы по бюджету гос. социального страхования в 1979 г. возросли по сравнению с 1978 г. на 6,1% и составили 33,1 млрд. руб., в т. ч. на выплату пенсий эти расходы возросли на 7,5%, на пособия по временной нетрудоспособности — на 3,8%, по беременности и родам — на 2,5%. На строительство и благоустройство профсоюзных здравниц израсходовано 259,3 млн. руб.,

введено в действие 11,7 тыс. мест. В санаториях, домах отдыха и пансионатах отдыхали 9,6 млн. чел., 2393 санатория-профилактория на предприятиях и в организациях обслужили 2,6 млн. рабочих и служащих.

В 1979 г. действовало 52,6 тыс. загородных, городских, санаторных пионерских лагерей, лагерей труда и отдыха, спортивно-оздоровительных и других лагерей, в которых отдыхали 13,1 млн. детей и подростков, что на 739,4 тыс. больше, чем в 1978 г. Построены вновь и расширены действующие пионерские лагеря на 67 тыс. мест.

Профсоюзные и подведомственные им туристско-экскурсионные организации содействовали дальнейшему развитию туризма и экскурсий. Были введены в эксплуатацию новые туристские объекты на 12,2 тыс. мест. Туристские организации профсоюзов имеют собственные и арендованные туристские базы, гостиницы, кемпинги на 336,8 тыс. мест. За 1979 г. на всесоюзных, местных туристских маршрутах и маршрутах выходного дня обслужено 29,6 млн. туристов. Число экскурсантов составило 169,6 млн. чел. Объем туристско-экскурсионных услуг достиг 1 млрд. 277 млн. руб.

На 1 января 1980 г. насчитывалось 22,2 тыс. профсоюзных клубов, домов и дворцов культуры, 344,6 тыс. красных уголков. В кружках художественной самодеятельности профсоюзов занималось 10,1 млн. чел. Книжный фонд профсоюзных библиотек составлял 313,4 млн. экз., услугами библиотек пользовалось 26 млн. читателей. На 1 января 1980 г. в 11,4 тыс. народных университетах насчитывалось 2,8 млн. слушателей; 13,1 млн. чел. обучалось в школах коммунистического труда.

33 добровольных спортивных общества профсоюзов объединяли 39,9 млн. членов. Вновь подготовлены и подтвердили звание 639 мастеров спорта СССР международного класса, 7546 мастеров спорта СССР, 241 256 кандидатов в мастера спорта и спортсменов 1-го разряда; 11,1 млн. чел. сдали нормы комплекса ГТО. В 2446 детских и юношеских спортивных школах занималось 754,5 тыс. детей. На физическую культуру и спорт за 1979 г. израсходовано 609,9 млн. руб.

Советские профсоюзы имели международные связи со 161 профцентром из 130 стран мира. За год в СССР побывали 1073 профсоюзные и рабочие делегации из 121 страны; 798 делегаций советских профсоюзов выезжали в 79 стран мира.

Тираж печатного органа ВЦСПС — газеты «Труд» составил в 1979 г. 12 млн. 250 тыс. экз., а тираж книжной продукции «Профиздата» — 24,4 млн. экз.

На 1 января 1980 г. рабочие и служащие СССР были объединены в 29 профессиональных союз: рабочих авиационной пром-сти (пред. ЦК профсоюза — Г. К. Альбов), авиационных работников (В. А. Зуев), рабочих автомобильного, тракторного и с.-х. машиностроения (Н. В. Драгунов), рабочих автомобильного транспорта и шоссежных дорог (Л. А. Яковлев), рабочих геологоразведочных работ (Л. И. Кураин), работников гос. торговли и потребительской кооперации (О. Ф. Богачева), работников гос. учреждений (Г. А. Макеев), рабочих ж.-д. транспорта (Н. И. Ковалев), работников культуры (М. В. Пашков), рабочих лесной, бумажной и деревообрабатывающей пром-сти (М. В. Кулешов), рабочих машиностроения и приборостроения (А. Я. Рыбаков), медицинских работников (Л. Н. Новак), рабочих местной пром-сти и коммунально-бытовых предприятий (Г. П. Сорочкин), рабочих металлургической пром-сти (И. И. Костюков), рабочих морского и речного флота (О. А. Сычеников), рабочих нефтяной и газовой пром-сти (В. Т. Седенко), рабочих оборонной пром-сти (В. И. Лапшин), рабочих пищевой пром-сти (Л. Н. Матросова), работников просвещения, высшей школы и научных учреждений (Т. П. Янушкова), рабочих радиоэлектронной пром-сти (В. И. Иванов), работников связи (З. И. Миняева), работников сельского хозяйства (И. Ф. Шкуратов), рабочих строительства и пром-сти строительных материалов (И. А. Ланшин), рабочих судостроительной пром-сти (А. Г. Буримович), рабочих текстильной и легкой пром-сти (М. Г. Долженкова), рабочих тяжелого машиностроения (Н. И. Зиновьев), рабочих угольной пром-сти (Е. И. Ефременко), рабочих химической и нефтехимической пром-сти (Н. П. Светцов), рабочих электростанций и электротехнической пром-сти (Н. П. Симозатов).

Работой профсоюзных организаций в республиках, краях и областях руководят межсоюзные органы — советы профсоюзов (171 на 1 января 1980 г.). Всей деятельностью профсоюзов в период между съездами руководит Всесоюзный Центральный совет профессиональных союзов (ВЦСПС).

Председатель ВЦСПС — А. И. Шibaев, зам. председателя — В. И. Прохоров, секретари ВЦСПС — А. П. Бирюкова, В. Ф. Богатиков, А. В. Викторов, И. М. Владыченко, Л. А. Земляничкова, С. В. Козлов, К. Ю. Мацквичюс, А. М. Субботин (с июля 1980 г.), А. П. Ушаков, С. А. Шадаев. Председатель Центральной ревизионной комиссии — Е. Ф. Гугина. *Н. Макаренко.*

ОБЩЕСТВЕННЫЕ ОРГАНИЗАЦИИ И ТВОРЧЕСКИЕ СОЮЗЫ в 1979 г.

В СССР действуют различные общественные организации, членами которых являются миллионы трудящихся. Помимо сведений о ВЛКСМ, профсоюзах и потребительской кооперации (см. соответствующие статьи, стр. 21, 23, 72), сообщаем сведения о следующих организациях и творческих союзах:

Агентство печати «Новости» (АПН) — информационный орган советских общественных организаций. Учреждено в 1961 г. конференцией представителей Союза журналистов СССР, Союза писателей СССР, Союза советских обществ дружбы и культурной связи с зарубежными странами и Всесоюзного общества «Знание».

Высший руководящий орган АПН — Конференция организаций-учредителей. Она избирает Совет учредителей, который утверждает Правление агентства, направляет и контролирует всю его деятельность. Правление АПН руководит повседневной организационно-творческой работой агентства. Председатель Правления АПН — Л. Н. Толкунов.

Девиз АПН — «Информация на благо мира, на благо дружбы между народами». Агентство широко распространяет за рубежом информацию о Советском Союзе и знакомит советскую общественность с жизнью народов зарубежных стран.

АПН имеет свои представительства в 90 странах мира, отделения и корпункты в столицах союзных республик и в ряде крупных городов СССР. Оно издает в зарубежных странах журналы, газеты и пресс-бюллетени на 55 языках общим разовым тиражом св. 2,5 млн. экз., готовит для иностранных газет, журналов, радио, телевидения статьи и комментарии по вопросам внутренней жизни и внешней политики СССР, очерки, интервью, фотоматериалы. Через свои зарубежные представительства и непосредственно поддерживает постоянное сотрудничество и обмен информацией с органами печати и издательствами 110 стран всех континентов мира.

Издательство АПН самостоятельно и в сотрудничестве с зарубежными издательствами ежегодно выпускает на многих языках книги, брошюры, буклеты и другую литературу общим тиражом до 30 млн. экз.

Для советской печати АПН выпускает вестники «По Советскому Союзу», «Советская панорама», «Международная информация» и др. *Р. Ожарков.*

Ассоциация содействия ООН в СССР основана в 1956 г. для популяризации целей и принципов ООН, способствующих сохранению и упрочению мира, развитию международного сотрудничества и взаимопонимания, укреплению солидарности и дружбы между народами. Руководящий орган — Центральное Правление. В деятельности Ассоциации участвуют ее коллективные члены: АН СССР, СКЗМ, АПН, Всесоюзное общество «Знание», ВЦСПС, МГУ и др., широкий актив общественности. Советская Ассоциация — член Всемирной федерации ассоциаций содействия ООН (ВФАСООН).

Деятельность в 1979 г. Совместно с другими организациями Ассоциация провела собрания общественности в Москве и ряде городов страны, посвященные Международному дню борьбы за ликвидацию расовой дискриминации и Дню Зимбабве (21 марта), Дню ООН (23 октября), Дню прав человека (10 декабря) и др. мероприятия. Делегации Ассоциации участвовали в 27-й пленарной Ассамблее ВФАСООН, в 122-й (Никосия, апрель), 123-й и 124-й (Барселона, октябрь) сессиях Исполкома ВФАСООН, в семинаре ассоциаций содействия ООН по вопросу реализации резолюции ООН по разоружению и новому международному экономическому порядку (Никосия, март), в 14-й Га Конференции неправительственных организаций (НПО), имеющих консультативный статус при ЭКОСОС, и заседании специального комитета НПО по разоружению, в заседании Генсовета Ассоциации содействия ООН Великобритании (март), в двусторонней дискуссии с американской Ассоциацией содействия ООН по вопросам разоружения и разрядки (Нью-Йорк, сентябрь), в рамках двустороннего сотрудничества выезжали в Великобританию (июль), Индию (февраль) и на Филиппины (август — сентябрь).

По приглашению Ассоциации Советский Союз посетили делегации нац. ассоциаций Индии (сентябрь), Испании (июль) и Сенегала (август). В Москве были проведены рабочие консультации по вопросам деятельности ВФАСООН с ее президентом М. Шимаи, ген. секретарем Ф. Филдом и директором отделения при ЮНЕСКО Дж. Александером. *Г. Ковриженко.*

Всесоюзное общество «Знание» — добровольная общественная научно-просветительная организация. Создано в 1947 г. Руководящий орган — Съезд Всесоюзного общества, в период между съездами — Правление. Председатель правления — Н. Г. Басов.

В системе Общества — 4576 организаций (15 союзно-республиканских и 20 в автономных республиках: 145 краевых, областных, окружных, 793 городских и 708 внутригородских районных, 2908 сельских районных организаций). На 1 января 1980 г. Общество объединяло 146 426 первичных организаций. В числе 3221,3 тыс. членов Общества 1994 академика и чл.-корр. АН СССР и АН союзных республик, 20,5 тыс. докторов, свыше 151 тыс. кандидатов наук.

Деятельность в 1979 г. За год прочтано 26 256,3 тыс. лекций (их прослушали 1257,5 млн. чел.), в т. ч. 317,4 тыс. лекций передано по радио и телевидению. Проведено 97 тыс. научно-производственных и экономических конференций, 175 тыс. теоретических конференций и научных консультаций, 840,4 тыс. тематических вечеров, устных журналов, вечеров вопросов и ответов, 242,7 тыс. лекториев и кинолекториев; работало 47 090 народных университетов, в которых обучалось более 13 млн. слушателей.

Тираж научно-популярной литературы, издаваемой организациями Общества (включая журналы), — св. 150 млн. экз. Издательство «Знание» выпустило 714 названий книг и брошюр тиражом более 75 млн. экз., в т. ч. журналы «Слово лектора», «Международная жизнь» (на рус., англ., франц. языках), «Наука и жизнь», «Знание — сила», «Наука и религия»; ежемесячники «Наука и человечество» (совместно с АН СССР) и «Будущее науки»; в РСФСР — ежемесячник «Знания — пароду»; «Аргументы и факты» (Москва), на Украине — журналы «Наука и общество», «Человек и мир», ежемесячник «Трибуна лектора»; в Азербайджане и Литве — «Наука и жизнь»; в Эстонии — «Горизонт», в Грузии — «Наука и техника».

В здании Общества находятся Политехнический музей, Центральный лекторий в Москве, лектории во многих городах Советского Союза, Дома научно-технической пропаганды (в Москве, Ленинграде, Киеве), Центральная политехническая библиотека, Отдел научно-технической информации и библиографии, Дома научного атеизма, 36 планетариев.

Общество осуществляло сотрудничество с обществами по распространению научных знаний социалистических стран и просветительными союзами, ассоциациями содействия развитию наук и др. организациями ряда капиталистических и развивающихся стран. В 1979 г. было направлено за рубеж 146 лекторов и представителей общества, из них в социалистические страны — 123. Они прочитали 675 лекций, участвовали в 1115 встречах и беседах, на которых присутствовало более 64 тыс. чел. 16 специализированных туристских групп выезжали в 6 социалистических и в 10 капиталистических стран. В Москве были организованы 1040 лекций, встреч, бесед, которые посетили 85 тыс. иностранных туристов. 137 зарубежных лекторов прочли 325 лекций в Москве и др. городах СССР. *М. Н. Симонян.*

Всесоюзное общество изобретателей и рационализаторов (ВОИР). Создано в 1958 г. как добровольная массовая организация, работающая под руководством ВЦСПС. Задачи Общества — привлечение широких масс к активному участию в изобретательской и рационализаторской деятельности, осуществление общественного контроля за своевременным рассмотрением, разработкой и использованием изобретений и рационализаторских предложений, оказание правовой и технической помощи изобретателям и рационализаторам, повышение их технических и патентных знаний. Руководящий орган — Центральный совет ВОИР. Председатель — Г. П. Софонов.

На 1 января 1980 г. в Обществе св. 11 млн. чел., объединенных в св. 95 тыс. первичных организаций.

Печатный орган ВОИР — ежемесячный журнал «Изобретатель и рационализатор», тираж 410 тыс. экз.

Деятельность в 1979 г. Проведены пленумы ВОИР: 1-й — 23 мая, был посвящен работе организаций ВОИР по дальнейшему развитию и повышению эффективности общественных творческих объединений трудящихся в решении задач технического совершенствования производства; 2-й — 27 ноября, обсудил задачи организаций ВОИР, направленные на выполнение постановления ЦК КПСС и Совета Министров СССР «Об улучшении планирования и усилении воздействия хозяйственного механизма на повышение эффективности производства и качества работы».

Внедрено 4,2 млн. изобретений и рационализаторских предложений с экономическим эффектом св. 6 млрд. руб. Кроме того, новаторы страны за 4 года пятилетки выполнили социальные обязательства по созданию экономии от своих предложений в 22 млрд. руб.

На ВДНХ СССР ЦС ВОИР организовал проведение 8 выставок достижений изобретателей и рационализаторов БССР, Лит. ССР, Куйбышевской, Новосибирской обл. и др. В помощь изобретателям и рационализаторам действуют св. 56 тыс. консультационных пунктов, св. 21 тыс. общественных конструкторских и св. 8 тыс. общественных патентных бюро, работают школы молодого рационализатора, ун-ты технического творчества и общественные ин-ты патентования. При советах ВОИР действуют 640 секций по отраслям нар. х-ва, в которых работает ок. 10 тыс. чел. На январь 1980 г. Президиумы Верховных Советов союзных республик присвоили звания «Заслуженный изобретатель республики» 1680 изобретателям и «Заслуженный рационализатор республики» — 5422 рационализаторам.

Центральным советом ВОИР были приняты делегации из НРБ, ВНР, ГДР, ПНР, ЧССР, Австрии. Делегации ВОИР выезжали в НРБ, ВНР, ЧССР, ПНР, Швейцарию. На ВДНХ СССР проведена 1-я Международная выставка работ новаторов с х-ва, участие в которой приняли НРБ, ВНР, ГДР, МНР, ПНР, СРР, СССР, ЧССР. *В. Божинский.*

Всесоюзные научные медицинские общества (ВНМО) — добровольная организация врачей и др. специалистов, занятых н.-и., педагогической и практической деятельностью.

ВНМО объединяет ок. 400 тыс. членов. Координирует деятельность ВНМО консультативный орган Мин-ва здравоохранения СССР — Совет научных медицинских обществ. Председатель Совета — Г. К. Ушаков.

ВНМО совместно с Мин-вом здравоохранения СССР и АНН СССР участвует в издании 37 журналов. В 1979 г. ВНМО состояли в 28 международных ассоциациях.

Деятельность в 1979 г. Функционировало 38 ВНМО: акушеров-гинекологов; анатомов, гистологов и эмбриологов; анестезиологов и реаниматологов; врачебного контроля и лечебной физкультуры; врачей-лаборантов; гастроэнтерологов; гематологов и трансфузиологов; геронтологов и гернатров; гигиенистов; детских врачей; дерматовенерологов; инфекционистов; историков медицины; медицинских генетиков; кардиологов; медико-техническое; эпидемиологов, микробиологов и паразитологов; невропатологов и психиатров; нейрохирургов; нефрологов; онкологов; оториноларингологов; офтальмологов; патологоанатомов; патофизиологов; ревматологов; рентгенологов и радиологов; стоматологов; судебных медиков; терапевтов; травматологов и ортопедов; урологов; фармакологов; фармацевтов; физиотерапевтов и курортологов; фтизиатров; хирургов; эндокринологов.

Проведено восемь Всесоюзных научных съездов: 9-й фтизиатров (Кипинев), 7-й дермато-венерологов (Львов), 5-й офтальмологов (Ташкент), 3-й онкологов (Ташкент), 3-й кардиологов (Москва), 2-й врачей-лаборантов (Ворошиловград), 1-й гематологов и трансфузиологов (Баку), 1-й инфекционистов (Киев).

Пленумы провели 13 ВНМО: акушеров и гинекологов; анестезиологов и реаниматологов; геронтологов и гернатров; детских врачей; историков медицины; медико-техническое; невропатологов и психиатров; патологоанатомов; ревматологов; стоматологов; судебных медиков; травматологов и ортопедов; фармацевтов. *Г. Летадилов.*

ДОСААФ СССР (Всесоюзное добровольное общество содействия армии, авиации и флоту) — массовая оборонно-патриотическая организация советского народа, основная задача которой — содействовать укреплению обороноспособности страны и подготовке трудящихся к защите социалистического Отечества. Создано в результате объединения добровольных оборонных обществ: ДОСАРМ, ДОСФЛОТ,

ДОСАВ. Высший орган — Всесоюзный съезд ДОСААФ. Председатель ЦК ДОСААФ СССР — А. И. Покрышкин. На 1 января 1980 г. в рядах ДОСААФ состояло св. 90 млн. членов, объединенных в 336 тыс. первичных организаций. ДОСААФ издает газету «Советский патриот», журналы «Военные знания», «Крылья Родины», «Радио», «За рулем», разовый тираж которых превышает 4 млн. 800 тыс. экз.

Деятельность в 1979 г. В мае состоялся 4-й пленум ЦК ДОСААФ СССР, который обсудил состояние и меры по улучшению материально-технической базы для дальнейшего подъема военно-патриотической, оборонно-массовой, учебной и спортивной работы в организациях ДОСААФ.

В организациях ДОСААФ подготовлено св. 2 млн. 200 тыс. специалистов массовых технических профессий, в т. ч. 748 тыс. шоферов, трактористов, мотористов, электриков и др. специалистов для с. х-ва. Общее количество спортсменов, постоянно занимающихся самолетным, вертолетным, парашютным, автомобильным, водно-моторным и др. техническими видами спорта, превысило 29 млн. На старты 7-й летней спартакиады народов СССР по техническим видам спорта вышло ок. 50 млн. участников. Для занятий техническими видами спорта в ДОСААФ имеются 250 стрелково-спортивных клубов, 15 стрельбищ, св. 15 тыс. тиров, 2530 районных и городских спортивно-технических клубов, св. 5000 спортивно-технических клубов при первичных организациях ДОСААФ, большое количество аэродромов, водных станций, мотодромов, автодромов, картодромов, плавательных бассейнов, разнообразная спортивная техника.

Спортсмены по техническим видам спорта добились высоких результатов на международных соревнованиях 1979 г., завоевав 849 золотых, серебряных и бронзовых медалей. Установлено 150 рекордов СССР, из них 86 превышают мировые достижения.

Издательство ДОСААФ в 1979 г. выпустило более 25 млн. экз. книг, брошюр, плакатов. *И. Стегичев.*

Комитет молодежных организаций СССР (КМО СССР) — общественная организация советской молодежи, осуществляющая деятельность по развитию и укреплению связей советской молодежи с международными, региональными и нац. молодежными и студенческими организациями за рубежом в интересах борьбы за мир, безопасность, сотрудничество и социальный прогресс. Учрежден в 1956 г. (предшественник — Антифашистский к-т советской молодежи, 1941—56 гг.). В состав К-та входят общественные, профессиональные, студенческие, культурные, спортивные и др. организации советской молодежи. Советские студенческие организации представлены Студенческим советом СССР. Отделения К-та функционируют в союзных республиках, городах Москве, Ленинграде, Волгограде, Ростове-на-Дону, Новосибирске и др. Председатель КМО СССР — Г. И. Янаев. К-т поддерживает связи более чем с 1350 нац., региональными и международными студенческими организациями на всех континентах, имеет своих представителей в Бюро ВФДМ, в Секретариате МСС, в журналах этих организаций — «Молодежь мира» (англ., франц., исп. языки) и «Всемирные студенческие новости» (англ., франц., исп., нем. языки).

Печатный орган К-та — «Вестник КМО СССР». Деятельность в 1979 г. проходила под знаком проведения Международного года ребенка и Всемирной конференции «За счастлиное и мирное будущее для всех детей» (Москва, сентябрь), в рамках которой собрался Международный форум молодежи и студентов с участием 145 нац., 13 международных и региональных организаций из 103 стран. 9 августа во Всесоюзном пионерском лагере «Артек» им. В. И. Ленина состоялась встреча Л. И. Брежнев и К. У. Черненко с пионерами и школьниками, детьми из разных стран мира.

60-летию Коммунистического интернационала молодежи была посвящена научная конференция в Москве (ноябрь). В Москве, Ленинграде, Тбилиси, Вильнюсе, Риге, а также в городах-побратимах был проведен 2-й фестиваль дружбы молодежи СССР и Финляндии (июль); состоялись Недели дружбы советской молодежи с молодежью Сирии (март), Алжира (июнь), Гвинеи (август), Мексики (ноябрь) и др.

К-т провел 5-й Международный семинар молодых исследователей по проблемам сотрудничества в бассейне Тихого океана (август), 8-е летние студенческие курсы (июль — август), международный рабочий лагерь «Донской-79» (июль), 6-й Международный молодежный фестиваль песни

«Красная гвоздика» (октябрь, Сочи), региональные семинары: «Роль молодежи в развитии» с участием африканской молодежи (май) и «Политика Пекина и молодежное движение стран Азии» (июль), а также выставки «Советская молодежь» в Мозамбике (январь — февраль), Бельгии (февраль — март), Афганистане (октябрь — ноябрь).

Представители советской молодежи участвовали в выездном заседании Бюро ВФДМ по вопросам Нового международного экономического порядка (январь, Москва), Исполкоме ВФДМ (февраль, Дортмунд), Всемирной конференции молодежи и студентов против расизма и апартеида (февраль, Франция), Исполкоме МСС (ноябрь, Прага), Европейской консультативной встрече международных, региональных и нац. молодежных и студенческих организаций (ноябрь, Кестхей-Балатон, ВНР); в кампаниях «Нет — нейтронной бомбе!» и против планов размещения нового ракетно-ядерного оружия США в Западной Европе; кампаниях и мероприятиях солидарности с борющимися народами и молодежью Юга Африки, Чили, Никарагуа, арабских народов Ближнего Востока и др. *В. Камышапов.*

Комитет советских женщин (КСЖ) создан в 1941 г. как Антифашистский комитет советских женщин (в 1956 г. переименован в КСЖ). Задачи КСЖ — развитие и укрепление дружеских связей и сотрудничества с женскими организациями зарубежных стран, участие в международном демократическом женском движении в защиту прав женщин и детей, за мир, нац. независимость, демократию и социальный прогресс. Руководящий орган — Пленум КСЖ, между Пленумами — Президиум. Председатель КСЖ — В. В. Николаева-Терешкова. КСЖ является членом МДФЖ, имеет представителей в Бюро и Секретариате МДФЖ. Совместно с ВЦСПС КСЖ издает ежемесячный журнал «Советская женщина» на 14 языках (распространяется более чем в 140 странах).

Деятельность в 1979 г. Центральным событием года было проведение Всемирной конференции «За мирное и счастливое будущее для всех детей» (7—11 сентября, Москва), в которой участвовали представители 130 стран, 385 нац. и 48 международных организаций, ООН и ее специализированных учреждений. КСЖ принимал участие в международных встречах, проходивших в различных странах мира в связи с Международным годом ребенка; в семинарах — «Положение ливанских и палестинских детей» (июнь, Хельсинки), «Положение детей в чрезвычайных условиях, в условиях войны, агрессии, колониализма, расизма, апартеида» (июнь, Алжир) и др. КСЖ участвовал в акциях солидарности с народом Кампучия, с борьбой народов Чили, Уругвая, Парагвая, Никарагуа за свободу и демократию, с борьбой народов Южной Африки, Зимбабве и Намибии за нац. независимость, против апартеида и расизма. Материальная помощь была направлена в Кампучию, Всеобщему союзу палестинских женщин, женским организациям Анголы, Гвинеи-Бисау, Зимбабве, Замбии, Лаоса, Эфиопии, Южной Африки и др. В Ханое на средства, собранные по инициативе МДФЖ женщинами многих стран мира, в т. ч. СССР, был построен Центр охраны материнства и детства.

Представители КСЖ приняли участие во встрече за круглым столом на тему: «Борьба женщин за мир, разоружение и разрядку, против нейтронной бомбы, за запрещение ядерного и других видов оружия массового уничтожения» (май, Копенгаген), в Европейской региональной конференции неправительственных организаций по вопросам разоружения (октябрь, Женева), в консультативной встрече для представительниц женских организаций европейских стран по вопросам борьбы против планов НАТО по размещению в Западной Европе новых видов оружия массового уничтожения — ракет среднего радиуса действия (ноябрь, Берлин), в «Неделе за разоружение», проводившейся по инициативе ООН и ВСМ.

В 1979 г. по стипендиям КСЖ в СССР обучалось св. 700 чел. из 58 стран. *Л. Балаховская.*

Научно-техническое общество СССР (НТО) — добровольные массовые организации, объединяющие научных работников, инженеров, техников, специалистов с. х.-ва, рабочих-новаторов и колхозников-передовиков, содействующие ускорению научно-технического прогресса, повышению эффективности общественного производства и качества работы. В СССР — 23 НТО, организованных по отраслям производства. Общества объединяются Всесоюзным советом научно-технических обществ (ВСНТО). Председатель — А. Ю. Ишлинский. При ВСНТО действуют 17 общественных

комитетов по межотраслевым научно-техническим проблемам, в т. ч. по проблемам износостойкости и трещины, научной и технической информации, прогнозирования научно-технического прогресса и др. НТО работают под руководством ВЦСПС.

На 1 января 1980 г. насчитывалось 9,3 млн. действительных членов НТО, св. 121 тыс. юридических членов. Число первичных организаций НТО на предприятиях, объединениях, стройках, в совхозах и колхозах, н.-и. и проектных ин-тах — ок. 120 тыс. В их числе 55 тыс. осуществляют функции производственно-технических советов предприятий. Под руководством организаций НТО работает св. 515 тыс. общественных бюро и групп экономического анализа, общественных н.-и. ин-тов и лабораторий, бюро технической информации, советов по научной организации труда, творческих бригад. В них участвует св. 3,2 млн. чел.

НТО самостоятельно или совместно с миномини и ведомствами издают 77 научно-технических журналов. Органом ВСНТО является журнал «Техника и наука». В крупных промышленных центрах НТО имеют 49 домов техники. Ряд НТО — члены международных научно-технических ассоциаций, ВСНТО — член Всемирной федерации инженерных организаций.

Деятельность в 1979 г. Проведено 185 тыс. конференций, совещаний, симпозиумов, 71 тыс. конкурсов по производственно-техническим вопросам, на 316 тыс. курсах и семинарах по новой технике, школах передового опыта обучалось 6,7 млн. чел. В системе НТО работало 3,8 тыс. народных ун-тов технического прогресса, с.-х. и экономических знаний, где обучались 950 тыс. членов общества.

Состоялись пленумы ВСНТО: 3-й (март) рассмотрел вопросы о работе НТО по сокращению затрат ручного труда на основе механизации вспомогательных производственных процессов; 4-й (ноябрь) обсудил задачи обществ, вытекающие из постановления ЦК КПСС и Совета Министров СССР «Об улучшении планирования и усилении воздействия хозяйственного механизма на повышение эффективности производства и качества работы». (О 1-м и 2-м пленумах см. Ежегодник БСЭ 1979 г., с. 23.) *С. Пряничников.*

Советская ассоциация международного права образована в 1957 г. как нац. отделение Ассоциации международного права (местонахождение — Лондон). Цель и задачи Советской ассоциации — содействие развитию принципов и норм международного права, способствующих мирному сотрудничеству и сосуществованию государств независимо от их общественного и гос. строя; содействие развитию науки международного права; взаимознакомление научных кругов зарубежных стран и СССР с развитием этой науки. В Советской ассоциации св. 400 членов; руководящий орган — Общее собрание, между собраниями — Исполнительный к-т. Председатель Ассоциации — Г. И. Тункин.

Печатный орган Советской ассоциации международного права — «Советский ежегодник международного права».

Деятельность в 1979 г. На 22-м ежегодном собрании Советской ассоциации международного права (30 января — 1 февраля) были заслушаны доклады «Международное и национальное право», «К вопросу о природе международного частного права», «Международное публичное и международное частное право», «Заключение, исполнение и денонсация международных договоров в СССР».

В мае и ноябре Советская ассоциация принимала участие в заседаниях Административного совета в Лондоне, где обсуждались вопросы организации и проведения 59-й конференции Ассоциации международного права в августе 1980 г. в Белграде. В апреле — мае представители Советской ассоциации в составе делегации доброй воли по приглашению Нац. демократического форума посетили США, в августе участвовали в 11-й Хаммеровской конференции «Мир и права человека, права человека и мир», которая состоялась в Монреале. *Л. Корбут.*

Советский комитет ветеранов войны создан в 1956 г. Организация объединяет усилия ветеранов войны, направленные на борьбу за укрепление мира, разрядку международной напряженности, всеобщее и полное разоружение; на укрепление связей с международными и зарубежными нац. организациями ветеранов, выступающими против угрозы новой войны, за безопасность народов, их сотрудничество и дружбу; на успешное выполнение планов развития нар. х-ва СССР, патриотическое и интернациональное воспитание подрастающего поколения. В столицах союзных республик, городах-героях, крупных краевых и областных центрах созданы секции Комитета. Высший руководящий ор-

ган — Всесоюзная конференция ветеранов войны, в период между конференциями — пленум Комитета. Председатель Комитета — П. И. Батов, ответственный секретарь — А. П. Маресьев.

Комитет является членом Международной Федерации борцов Сопротивления (ФИР), Международных комитетов бывших узников фашистских концлагерей Освенцим, Дахау, Мauthausen, Бухенвальд, Заксенхаузен, Нойенгамме, Равенсбрюк и Ромбергшарк.

Деятельность в 1979 г. Комитет принимал активное участие в подготовке и проведении Всемирной встречи ветеранов войны за разоружение в Риме (18—20 октября), на которой собрались делегации ветеранов, представители политических партий, демократических общественных организаций более чем из 30 стран мира. На встрече было принято «Послание к правительствам и народам стран мира», в нем подчеркивалась необходимость принятия действенных мер по прекращению гонки вооружений, приветствовались усилия, направленные на разрядку международной напряженности, упрочение мира и безопасности, на достижение взаимного доверия между народами. 20 декабря делегация Комитета вручила текст послания члену Политбюро ЦК КПСС, первому зам. пред. Совета Министров СССР Н. А. Тихонову.

Советский комитет за европейскую безопасность и сотрудничество образован в 1971 г. представителями советских общественных организаций. В составе К-та — св. 170 видных политических и общественных деятелей, рабочих, крестьян, ученых, представителей профсоюзных, молодежных, женских и др. общественных организаций. Руководящий орган — Бюро. Пред. К-та — А. П. Шитиков. В К-те функционируют 5 комиссий: по проблемам безопасности в Европе, экономическому и научно-техническому сотрудничеству, по вопросам культуры, социальным аспектам и по информации. К-т участвует в деятельности Международного к-та за европеизацию безопасности и сотрудничество, поддерживает широкие контакты с пап. к-тами и организациями за европейскую безопасность и сотрудничество, с видными общественными деятелями стран — участницами Общоевропейского совещания за безопасность и сотрудничество, с различными международными организациями, выступающими за разрядку, безопасность, сотрудничество и мир.

Печатный орган К-та — «Информационный бюллетень» (на рус., нем., англ., франц. языках).

Деятельность в 1979 г. К-т уделял главное внимание дальнейшей консолидации общественности для выполнения выработанной 25-м съездом КПСС Программы дальнейшей борьбы за мир и международное сотрудничество, за свободу и независимость народов, вел систематическую работу по созданию благоприятных условий для реализации положений Заключительного акта Общоевропейского совещания всеми его участниками в полном объеме. Повседневная деятельность к-та способствовала дальнейшему углублению разрядки напряженности, широкому ознакомлению с новыми советскими мирными инициативами и в особенности с предложениями, выдвинутыми Л. И. Брежневым 6 октября 1979 г. в Берлине. К-т выступал за скорейшее подписание и ратификацию Договора об ОСВ-2, за продвигание переговоров в Вене по вопросам сокращения вооруженных сил и вооружений в Центральной Европе; участвовал в борьбе против гонки вооружений, против планов США и НАТО по производству и размещению в некоторых странах Западной Европы новых видов ракетно-ядерного оружия, за разоружение, за всемерное расширение экономического, научно-технического и культурного сотрудничества, за осуществление крупномасштабных программ сотрудничества в области энергетики, транспорта и охраны окружающей среды.

Представители К-та участвовали в подготовке и проведении ряда международных конференций, симпозиумов, семинаров и коллоквиумов: «Трудящиеся Европы и социальные проблемы разоружения на современном этапе» (Москва, февраль), «Вторая конференция по новым инициативам в сотрудничестве Восток — Запад» (Вена, март), «Форум европейской общественности за разоружение и безопасность» (Бельгия, Де Хан, октябрь), «Новые меры по уменьшению напряженности в Европе» (Австрия, Гросенсдорф, август), «На пути к Мадриду» (Хельсинки, май), «Разоружение — неотложная задача нашего времени» (София, июнь), «Современные проблемы военной разрядки» (Копенгаген, ноябрь — декабрь) и др., а также в серии международных семинаров, посвященных проблемам междуна-

родной политики, разоружению и сотрудничеству между Востоком и Западом (Гамбург, Париж, Вена и Западный Берлин).

По материалам международного симпозиума К-том издана книга «Трудящиеся Европы и социальные проблемы разоружения на современном этапе».

Г. Барановский.

Советский комитет защиты мира (СКЗМ) — выборная общественная организация, объединяющая и координирующая деятельность советских сторонников мира. Создан в 1949 г. Руководящий орган — Президиум. Председатель СКЗМ — Е. К. Федоров (с марта 1979 г.).

Печатный орган СКЗМ — еженедельный бюллетень «Век XX и мир», выходит на рус., англ., франц., исп. и нем. языках.

Деятельность в 1979 г. Главной задачей СКЗМ было объединение усилий советской общественности в поддержку миролюбивой внешней политики КПСС и Советского правительства, за претворение в жизнь Программы мира 24-го и 25-го съездов КПСС. СКЗМ выступал за разоружение и разрядку, приветствовал подписание Договора об ОСВ-2 и новые мирные инициативы СССР по военной разрядке в Европе, выдвинутые в речи Л. И. Брежнева 6 октября 1979 г. в Берлине, участвовал в движении протеста против решения НАТО о размещении в Западной Европе нового американского ракетно-ядерного оружия. Советские сторонники мира выступали с резким осуждением неоконформистской политики империализма, гегемонизма и агрессивных акций Пекина в отношении ДРВ, за ликвидацию напряженности на Ближнем и Среднем Востоке.

В 1979 г. исполнилось 30 лет всемирному движению сторонников мира. В связи с юбилеем представителями СКЗМ приняты участие в сессиях ВСМ в Берлине (2—5 февраля), Президиума ВСМ в Праге (25—27 апреля). 30 марта состоялся пленум СКЗМ, а 12 декабря — Всесоюзная конференция сторонников мира в Москве.

Делегация СКЗМ принимала участие в международных встречах и акциях ВСМ, связанных с борьбой за разоружение и разрядку: Чрезвычайной международной конференции и поддержке Вьетнама (Хельсинки, 6—8 марта), Международной конференции солидарности с народом Палестины (Базель, 4—6 мая), Международной конференции солидарности с народом Афганистана (Кабул, 24—27 августа), в Международном дне мира 1 сентября, посвященном 40-летию с начала 2-й мировой войны, в сессии Президиума ВСМ в Панаме (28—30 сентября), во 2-й Международной конференции солидарности с народом Пуэрто-Рико (Мехико, 30 ноября — 2 декабря), в неделе действий за разоружение (24—31 октября), в чрезвычайной сессии Президиума ВСМ (Хельсинки, декабрь).

Советские представители участвовали также в бергдорфских встречах общественности СССР и ФРГ (Москва, февраль), в международной научной конференции «Социализм и мир» (Братислава, февраль), в семинарах «Разоружение и развитие» (Дakar, февраль) и «Роль средств массовой информации в формировании общественного мнения в интересах разрядки и разоружения» (Копенгаген, март), в международном научном симпозиуме «Проблемы перевода военного производства на мирные цели» (Вена, март — апрель), в 12-й Дартмутской конференции советской и американской общественности (Уильямсберг, США, май), в диалоге марксистов и христиан (Зальцбаден, Австрия, июнь), в Международной конференции за запрещение ядерного оружия (Токио, июль — август) и др.

По приглашению СКЗМ СССР посетили делегации общественности ГДР, ЧССР, Гвинеи, Замбии, Индии, Малагаскара, Марокко, Нидерландов, Норвегии, НРК, Сирии, США, Турции, Финляндии, Франции, ФРГ, Швейцарии, Шри-Ланки, Японии и др. Делегации СКЗМ побывали в НРБ, СРР, Афганистане, Бельгии, Верхней Вольте, Греции, Исландии, на Кипре, в Мали, НДРГ, Турции, ФРГ, ряде латиноамериканских стран и др.

О. Мартыненко.

Советский комитет солидарности стран Азии и Африки (СКССАА) — общественная организация, координирующая движение афро-азиатской солидарности в Советском Союзе, содействующая укреплению дружбы и солидарности между народами СССР и стран Азии и Африки. Создан в 1956 г. (до 1958 г. — Советский комитет солидарности стран Азии). В составе Комитета — 340 членов. Руководящий орган — Президиум (43 чел.). Председатель — М. А. Ибрагимов. В Средней Азии, Закавказье и Казахстане работают республиканские к-ты солидарности, в Находке —

отделение СКССАА. СКССАА — член Организации солидарности народов Азии и Африки (ОСНАА), имеет представитель в Президиуме и Постоянном Секретариате ОСНАА.

Совместно с институтами Востоковедения и Африки АН СССР СКССАА издает журнал «Азия и Африка сегодня» на рус., англ. и франц. языках.

Деятельность в 1979 г. СКССАА поддерживал связи с прогрессивными политическими партиями, национально-освободительными движениями и общественными организациями более чем в 100 странах. По приглашению Комитета в СССР побывали св. 650 делегатов из стран Азии, Африки, Европы и Америки. Более 40 делегаций СКССАА выезжали по приглашению нац. организаций в Эфиопию, Анголу, Мозамбик, Замбию, Кампучию, Сирию, Ливию, Ливан, Ирландию, во Францию и др. страны, участвовали во Всемирном конгрессе солидарности с арабскими народами (Тисабон, ноябрь), в международных конференциях — в поддержку национально-освободительных движений Юга Африки и солидарности с «апринтовыми» государствами (Лусака, апрель), о роли транснациональных монополий и стратегии развития (Париж, апрель), против военных пактов и баз, за международную безопасность и сотрудничество (Никосия, июль); семинарах — «Новая стратегия развития» (Женева, октябрь), «ЕЭС и Южная Африка» (Дублин, январь); в работе I-й сессии Международной комиссии по расследованию преступлений расистов на Юге Африки (Брюссель, февраль).

СКССАА выступил с заявлениями в поддержку борьбы СРВ против агрессии китайских гегемонистов, в поддержку Народной Кампучии, с осуждением сепаратной египетско-израильской сделки, преступлений расистских режимов на Юге Африки; с участием других советских общественных организаций провел международный семинар «Роль общественности в поддержке борьбы народов Юга Африки против расизма, апартеида и колониализма» (Алма-Ата, май), Неделю солидарности с народами Юга Африки и День освобождения Африки (май), Международный день солидарности с палестинским народом (29 ноября) и др.

Комитет продолжал оказывать материальную помощь нац.-освободительным движениям и ряду организаций солидарности стран Азии и Африки. В советских вузах и техникумах обучается св. 1500 стипендиатов СКССАА.

В. Цветков.

Советский фонд мира создан в 1961 г. по инициативе советской общественности. Задача Фонда — оказывать финансовую поддержку организациям, движениям и лицам, борющимся за укрепление мира, нац. независимость и свободу, развитие дружбы и сотрудничества между народами, запрещение ядерного оружия и др. средств массового уничтожения, достижение всеобщего и полного разоружения. Руководящий орган — Правление. Председатель правления — Б. И. Полевой.

В союзных и автономных республиках, краях и областях, в городах и районах, в большинстве научных и учебных учреждений, творческих и кооперативных организаций, колхозов и совхозов, коллективов промышленных предприятий созданы комиссии содействия Фонду. В деятельности Советского фонда мира принимают участие десятки миллионов советских граждан. Средства Фонда образуются из добровольных взносов от проведения субботников, «вахт мира», «рейсов мира», трудовых семестров; от реализации переданных Фонду ценностей, произведений искусства; от специально организуемых спектаклей, концертов, вечеров, лекций, спортивных выступлений и др.

Деятельность в 1979 г. Фонд мира направил партии промышленных товаров и продовольствия для кампучийского народа; совместно с ЦК ВЛКСМ, ВЦСПС, Красным Крестом оказал помощь населению Лаоса, через К-т советских женщин — демократическим женским организациям. Помощь медикаментами, промышленными и продовольственными товарами была оказана детям бойцов Союза африканского народа Зимбабве, детям родезийских беженцев, находящихся в Замбии, детям патриотов Намибии и Юга Африки и др. В связи с вспышкой эпидемией полиомиелита было направлено 250 тыс. доз вакцин для детей Ботсваны. Советский фонд мира выносит ежегодный материальный вклад в Фонд ОАЕ на оказание помощи мирному населению освобожденных районов колониальных территорий и жертвам апартеида Южной Африки; участвует во всех крупных общественных мероприятиях за мир; финансирует проведение научных исследований по проблемам

мира. В сентябре Фондом были выделены средства для проведения в Москве Всемирной конференции «За мирное и счастливое будущее для всех детей».

Л. Лихонов.

Союз архитекторов СССР (СА СССР, в 1932—55 гг. — Союз советских архитекторов) — добровольная общественная творческая организация, объединяющая архитекторов. Создан в 1932 г. на основе постановления ЦК ВКП(б) «О перестройке литературно-художественных организаций» от 23 апреля 1932 г. На 1 января 1980 г. насчитывал 15 335 членов; 14 республиканских СА (63 местные организации) и 77 организаций СА в автономных республиках, краях, областях и городах РСФСР. Руководящий орган — Всесоюзный съезд, исполнит. — Правление и Секретариат. Первый секретарь СА СССР — Г. М. Орлов.

СА СССР — член учредитель Международного Союза архитекторов (МСА).

В ведении Союза находится Архитектурный фонд. Печатные органы Союза — журнал «Архитектура СССР» и иллюстрированное приложение к «Строительной газете» «Архитектура» (совместно с Госгражданстроем).

Деятельность в 1979 г. Состоялись: 8-й пленум Правления СА на тему «Проблемы архитектуры жилищ и жилых районов в городах Сибири и Дальнего Востока» (Красноярск); 9-й пленум правления, рассмотревший «Вопросы развития архитектуры сельских населенных мест» (Москва). На заседаниях Секретариата были обсуждены проекты жилого района Меншерское озеро в г. Горьком, художественного оформления Москвы к 22-м Олимпийским играм, дипломные проекты выпускников архитектурных вузов страны. Прошли съезды архитекторов Азербайджана (12-й), Армении (12-й), Латвии (10-й), Таджикистана (10-й), Туркмении (11-й), Эстонии (12-й).

В творческих комиссиях и секциях Правления СА в течение года обсуждались: архитектура промышленных комплексов в Строгино (Москва) и Смирске, проблемы формирования художественного облика города-героя Севастополя, строительство объектов Олимпиады-80 (Киев, Минск); проведены конференции: «Научно-технический прогресс в архитектуре городов Сибири, Дальнего Востока и Севера» (Ленинград), «Электроинно-вычислительная техника и архитектурное проектирование» (Киев), «Роль общественных зданий в формировании центра села» (Москва).

Среди проведенных в течение года конкурсов — конкурсы на лучшие проекты торговых центров для жилых зон городов, новых типов малоэтажных жилых домов, интерьеров школьных зданий и др.

СА подготовил и провел в Москве заседание руководителей рабочих групп «Жилище», «Строительство + Индустриализация» и «Городское благоустройство» Международного Союза архитекторов, встречу архитекторов социалистических стран на тему «Проблемы современной архитектуры сельских населенных мест», принял участие в ежегодной встрече руководителей СА социалистических стран (НРБ), в конкурсе на проект застройки района Берзаринцати в Берлине (ГДР), выставку «Пражское квадратное поле-79» (ЧССР) и др. В рамках Дней культуры социалистических стран в СССР проведены Недели архитектуры Кубы, ГДР, Польши, Румынии и Чехословакии.

Союз журналистов СССР — добровольная творческая общественная организация профессиональных работников периодической печати, телевидения, радиовещания, информационных агентств, издательства. Образован в 1939 г. На конец 1979 г. Союз насчитывал ок. 64,5 тыс. членов. Высший руководящий орган — Всесоюзный съезд. Деятельность между съездами руководит Правление, творческой и организационной работой — Секретариат. Председатель Правления — В. Г. Афанасьев.

Союз журналистов СССР — член МОЖ. В ноябре 1979 г. делегация советских журналистов участвовала в работе Президиума МОЖ в Ханое.

Союз издает еженедельную газету-обзор «За рубежом», журналы «Журналист», «Советское фото», «Демократический журналист» (издание МОЖ на русском языке) и «Информационный вестник».

Деятельность Союза в 1979 г. была направлена на активное содействие выполнению задач, поставленных 25-м съездом КПСС, решений пленумов ЦК КПСС, планов социально-экономич. и культурного строительства; пропаганду достижений советского народа и социалистич. образа жизни; осуществление внешнеполитической деятельности КПСС и Советского правительства. Этим целям были посвящены пленум правления Союза журналистов СССР и Московской

городской организации, обсудивший задачи журналистов в свете постановления ЦК КПСС «О дальнейшем улучшении идеологической политико-воспитательной работы» (июль), всесоюзные летучки журналистов на важнейших объектах 10-й пятилетки («Атомаш», Павлодар-Экибастульский территориально-производственный комплекс, предприятия текстильной промышленности в Иваново и др. городах), творческие семинары, конкурсы, фотоконкурсы (всего более 30 мероприятий). Для совершенствования профессионально-мастерства журналистов были проведены творческие семинары журналистов городских и районных газет (Калуга, январь), молодых журналистов (Новосибирск, февраль), по проблемам развития жанров (Киев, апрель), ответственных секретарей редакций газет (Таллин, октябрь), журналистов-аграрников (Рязань, ноябрь), радиожурналистов (Ереван, ноябрь) и др.

В 1979 г. в СССР было принято ок. 500 иностранных журналистов, ок. 250 советских журналистов побывали за рубежом. В течение года Союз провел в СССР 5 мероприятий международного характера. Среди них — семинар по подготовке журналистских кадров для развивающихся стран (Ташкент, сентябрь; проведен совместно с советской комиссией ЮНЕСКО), консультативное совещание руководителей журналистских организаций социалистических стран — членов СЭВ (Москва, июль). Советские журналисты участвовали в 15 международных мероприятиях за рубежом, в т. ч. в очередной встрече журналистов стран Европы (Италия, июль), международной конференции журналистов в защиту палестинского народа (Болгария, ноябрь) и др.

Л. Ягодни.

Союз кинематографистов СССР — общественная творческая организация, объединяющая деятелей кинематографии. Создан в 1965 г. (в 1957—65 гг. — Оргкомитет Союза). На 1 января 1980 г. объединял 14 республиканских союзов и 8 городских организаций РСФСР с общим количеством членов 5837. Высший руководящий орган Союза — Всесоюзный съезд, исполнительные органы — Правление и Секретариат. Первый секретарь Правления — Л. А. Кулиджанов.

Союз представляет советское кино в международных организациях: Международном центре детского кино (СИФЕЖ), Международной гильдии авторов кино и телевидения; международных ассоциациях: мультипликаторов (АСИФА), кинолюбителей (УНИКА); совместно с Госкино СССР — паучного кино (МАНК) и кинотехники (УНИАТЕК).

В ведении Союза находится Бюро пропаганды советского киноискусства (БПСК). Печатные органы — журналы «Искусство кино» и «Советский экран» (совместно с Госкино СССР).

Деятельность в 1979 г. Состоялись: 4-й пленум Правления, посвященный коммунистическому воспитанию подрастающего поколения и задачам Союза кинематографистов по дальнейшему развитию кино для детей и юношества, 5-й пленум Правления по вопросу «Кино и зритель», где обсуждались проблемы дальнейшего повышения воспитательной действенности киноискусства; совместно с Госкино СССР проведен 12-й Всесоюзный кинофестиваль (Ашхабад); совместно с Госкино СССР и Спорткомитетом СССР — 7-й Всесоюзный фестиваль спортивных фильмов (Ленинград); Всесоюзный фестиваль телевизионных документальных фильмов под девизом «Наш советский образ жизни» (Владивосток); фестиваль, посвященный 50-летию со дня рождения В. М. Шукшина (Алтайский край); совместно с Минпросом РСФСР — второй фестиваль детских любительских фильмов (Орджоникидзе); совместно с Гостелерадио СССР и УССР — смотр политических телефильмов (Львов); совместно с Госкино СССР и ЦК ВЛКСМ — Всесоюзная неделя просмотра работ молодых кинематографистов (Киев) и др.

Широко отмечалось 60-летие советского кино. Указом Президиума Верховного Совета СССР от 25 апреля 1979 г. установлен праздник — День советского кино, который будет отмечаться ежегодно 27 августа в день подписания В. И. Лениным декрета о национализации кино- и фотодела в стране. Союз принял участие в организации и проведении совместно с Госкино СССР и исполкомом Моссовета торжественного заседания, посвященного 60-летию советского кино, а также в работе специальной юбилейной выставки «60 лет советского кино» на ВДНХ СССР и др. мероприятиях. Среди важнейших международных мероприятий Союза — 11-й Международный кинофестиваль в Москве, в рамках которого проведен Международный симпозиум «Вклад многонационального советского кино в мировое ки-

ноискусство» (совместно с Госкино СССР), Международный симпозиум по проблемам детского кино (Кишинев), Международный симпозиум, посвященный 30-летию СЭВ, и др.

И. Васькина.

Союз композиторов СССР (СК СССР, в 1932—57 гг. — Союз советских композиторов) — общественная творческая организация, объединяющая композиторов и музыковедов СССР. Создан в 1932 г. на основе постановления ЦК ВКП(б) от 23 апреля 1932 г. «О перестройке литературно-художественных организаций». СК СССР включает в себя союзы композиторов союзных республик, в т. ч. РСФСР, в который, в свою очередь, входят организации 11 автономных республик (включая организацию, образованную в 1979 г. в Якутской АССР) и 4 объединенные организации (Верхневолжская, Дальневосточная, Сибирская и Уральская). На 1 января 1980 г. СК насчитывал 2136 членов. Руководящий орган Союза — Всесоюзный съезд, исполнит. органы — Правление и Секретариат. Первый секретарь СК СССР — Т. Н. Хренников.

СК СССР входит в международные организации, в т. ч. в Международный музыкальный совет при ЮНЕСКО, Международное общество по музыкальному воспитанию и образованию (ИСМЕ).

В ведении СК СССР находятся Музфонд СССР, Всесоюзное бюро пропаганды советской музыки, издательство «Советский композитор». Печатные органы — журналы «Советская музыка» и «Музыкальная жизнь» (оба соим. с Мин-вом культуры СССР).

Деятельность в 1979 г. Были проведены: 6-й Всесоюзный съезд композиторов (ноябрь), 4-й съезд композиторов РСФСР (апрель), съезды композиторов Литвы (8-й), Молдавии (5-й), Украины (7-й). СК СССР принял участие в организации и проведении: Дней культуры Украины в Москве в связи с 325-летием воссоединения Украины с Россией; Всесоюзного совещания музыковедов по проблемам музыкальной культуры Азии и Африки (Ташкент); выездных заседаний секретариата Правления СК СССР в Кемерово и Кемеровской области в ознаменование 50-летия первой пятилетки; праздника советской музыки в Коми АССР; традиционных фестивалей в Тюменской обл. и на БАМе; торжеств, посвященных 175-летию со дня рождения М. И. Глинки, на Смоленщине, 140-летию со дня рождения М. П. Мусоргского, в Великих Луках, 100-летию основания Всесоюзного хорового общества. Представители Ленинградской композиторской организации побывали на Саяно-Шушенской ГЭС (фестиваль «Саянские огни»); Московская организация впервые провела смотр творчества композиторов Москвы — фестиваль «Московская осень», который будет традиционным.

СК СССР провел в Дилижане (Арм. ССР) советско-итальянский симпозиум «Музыкальное творчество и общество»; состоялись совместные с Союзом композиторов ПНР и НРБ секретариаты в связи с 35-летием «Народной Польши и 35-летием социалистической революции в Болгарии, а также советско-болгарский симпозиум на тему «Значение музыки в формировании человека социалистического общества»; совместный советско-кубинский секретариат в связи с 20-летием победы кубинской революции; СК СССР принял участие в международной конференции по музыкальному творчеству для детей в Берлине, международном фестивале молодежной песни «Красная гвоздика» в Сочи и др.

Т. Карышева.

Союз обществ Красного Креста и Красного Полумесяца СССР (СОКК и КП СССР) создан в 1925 г. В 11 союзных республиках имеются общества Красного Креста; в Узб. ССР, Туркм. ССР, Тадж. ССР и Азерб. ССР — общества Красного Полумесяца. В 1979 г. в СССР насчитывалось св. 407 тыс. первичных организаций. Высший руководящий орган — Съезд, между съездами — Исполком. Пред. Исполкома СОКК и КП СССР — В. А. Балтийский. Исполком СОКК и КП СССР представляет общество Красного Креста и Красного Полумесяца в международных организациях Красного Креста, участвует в их деятельности, поддерживает контакты с нац. обществами Красного Креста, Красного Полумесяца, Красного Льва и Солнца многих стран мира.

Печатный орган Исполкома СОКК и КП СССР — ежемесячный журнал «Советский Красный Крест».

Деятельность в 1979 г. В ноябре 5-й пленум Исполкома СОКК и КП СССР обсудил деятельность и задачи организаций Союза обществ Красного Креста и Красного Полумесяца по гигиеническому воспитанию и медико-санитарной подготовке учащихся в свете решений 8-го Всесоюз-

ного съезда СОКК и КП СССР. Исполком СОКК и КП СССР оказал материальную помощь населению Афганистана, Ирана, Кампучии, Замбии, Мозамбика, Нигера, Эфиопии, Чада, Никарагуа, Перу, НРК, СФРЮ и др., пострадавшему от стихийных и др. бедствий. В Алжире, Иране, Эфиопии работали группы СОКК и КП СССР.

СССР посетили 13 зарубежных делегаций обществ Красного Креста и Красного Полумесяца, в т. ч. из Верхней Вольты, Того, Сенегала, Ливии, Испании, Норвегии, Индонезии и др. Делегации СОКК и КП СССР выезжали в 35 стран.

В мае в г. Фрунзе состоялся международный семинар «Роль Красного Креста и Красного Полумесяца в оказании первичной медико-санитарной помощи населению», в нем участвовало 76 нап. обществ стран Азии, Африки, Латинской Америки, представители Лиги обществ Красного Креста, Международного К-та Красного Креста, ВОЗ и ЮНИСЕФ. В ноябре в Кишиневе было проведено совещание представителей нап. обществ социалистических стран по вопросу пропаганды безвозмездного донорства.

Союз писателей СССР (СП СССР) — добровольная общественная творческая организация, объединяющая профессиональных литераторов СССР. Создан на основе постановления ЦК ВКП(б) от 23 апреля 1932 г. «О перестройке литературно-художественных организаций» (в 1932—34 гг. — Оргкомитет СП СССР). Союз объединяет 15 СП союзных республик, в т. ч. СП РСФСР, куда входят 2 городских писательские организации Москвы и Ленинграда, 16 союзных автономных республик, 4 — автономных областей и 50 отделений в краях и областях РСФСР. На 1 января 1980 г. СП СССР насчитывал 8516 членов. Высший руководящий орган — Всесоюзный съезд. Деятельностью между съездами руководит Правление, творческой и организационной работой — Секретариат. Первый секретарь Правления СП СССР — Г. М. Марков.

В ведении СП СССР находятся Литературный ин-т им. М. Горького, Литературный фонд СССР, издательства «Советский писатель» и «Литературная газета», Всесоюзное бюро пропаганды художественной литературы.

В системе СП издается 15 лит. газет на 14 языках народов СССР, 86 лит.-художественных и общественно-политических журналов на 43 языках народов СССР и 5 иностранных языках.

Деятельность в 1979 г. Состоялись Пленум правления СП СССР и СП РСФСР на тему «Активная позиция писателя и современный литературный процесс» и Всесоюзные совещания: руководителей писательских организаций страны и редакторов печатных органов, посвященное задачам советской литературы в свете решений Июльского и Позарьского (1978 г.) пленумов ЦК КПСС и выступлений на них Л. И. Брежнева; молодых писателей; писателей, работающих в жанре приключенческой, научно-фантастической литературы. Проведены Всесоюзные творческие конференции писателей и критиков: «Осуществление аграрной политики КПСС и задачи современной литературы в изображении тружеников советского села» (посв. 25-летию освоения целины); «С Лениным, по ленинскому пути» (посв. 110-й годовщине со дня рождения В. И. Ленина); о роли многонациональной советской литературы в интернациональном и патриотическом воспитании молодежи и др. Работали Всесоюзные семинары: драматургов; писателей-маршистов; Первый Всероссийский сатириков и юмористов; молодых писателей, пишущих для детей и юношества. Международному году ребенка была посвящена Всесоюзная неделя детской и юношеской книги. Состоялись: Дни литературы РСФСР на Украине и украинской литературы в Москве, посвященные 325-летию воссоединения Украины с Россией; 13-й Всесоюзный Пушкинский праздник поэзии, традиционные Дни поэзии М. Лермонтова, Н. Некрасова, Ф. Тютчева, А. Фета, А. Блока и др.; юбилей — 150-летие со дня рождения М. Набавяна, 170-летие со дня рождения Н. Гоголя, 100-летие со дня рождения П. Бажова, 75 летие со дня рождения Н. Островского, В. Ланца, С. Нерис, А. Гайдара и др. Отмечено 80-летие Л. Леонова.

СП СССР участвовал в международных мероприятиях: 2-й встрече писателей в Софии, 2-й встрече детских и юношеских писателей в Москве, Конференции писателей на тему «Роль писателя в развивающемся обществе» (Маврикий). 6-й конференция писателей стран Азии и Африки (НРА) и др.

Ю. Верченко.

Союз советских обществ дружбы и культурной связи с зарубежными странами (ССОД) — массовая общественная организация, объединяющая на добровольных началах советские ассоциации и общества дружбы, профессиональные ассоциации и секции деятелей науки и культуры, а также представителей советских городов, осуществляющих связи с зарубежными городами. Цель ССОД — развитие и укрепление взаимопонимания, доверия, дружбы и культурного сотрудничества между народами Советского Союза и зарубежных стран. Образован в 1958 г. (с 1925 г. по 1958 г. — Всесоюзное общество культурных связей с заграницей — ВОКС). Высший орган — Всесоюзная конференция, избираемая один раз в 5 лет. На конференции избираются Совет (руководящий орган между конференциями) и Ревизионная комиссия. Совет избирает исполнительный орган — Президиум. Председатель Президиума — З. М. Круглова.

В 1979 г. ССОД объединял 77 ассоциаций и обществ дружбы и культурной связи с зарубежными странами, 14 республиканских обществ дружбы, 13 ассоциаций и секций по различным отраслям знаний, ассоциацию по связям советских и зарубежных городов, 7 отделений в городах РСФСР (Ленинград, Волгоград, Иркутск, Хабаровск, Новосибирск, Сочи, Тольятти), ок. 1200 республиканских, краевых, областных, городских и районных отделений обществ и ок. 30 тыс. коллективов предприятий, учреждений; колхозов, совхозов, учебных заведений, экипажей советских морских судов заграничного плавания, являющихся коллективными членами советских обществ дружбы. В 1979 г. были образованы общество «СССР — Таиланд» и ассоциация дружбы с народами стран Южной и Юго-Восточной Азии. За рубежом функционирует ок. 120 организаций дружбы с СССР. ССОД имеет 20ма дружбы с народами зарубежных стран в Москве, Ленинграде и Иркутске.

Печатные издания ССОД: еженедельная газета «Московские новости» (на англ., франц., арабском и исп. языках), еженедельный журнал «Культура и жизнь» (на рус., англ., франц., исп. и нем. языках).

Деятельность ССОД в 1979 г. Почти в 120 странах мира при содействии ССОД местные организации и общества дружбы с Советским Союзом устроили показы советских кинофильмов и фотовыставок, провели собрания, лекции, симпозиумы, семинары, конференции и встречи по актуальным международным проблемам и вопросам развития связей с Советским Союзом, в т. ч. семинар для руководящих работников и активистов обществ дружбы с СССР социалистических стран (Ленинград, июнь), международный colloquium по вопросам ограничения вооружений и разоружения (Мюнхен, апрель), международную встречу представителей обществ дружбы с СССР социалистических стран (София, октябрь), лаосско-советский семинар (Вьентьян, октябрь), 4-й японско-советский симпозиум по проблеме мира и безопасности в Азии (Токио, ноябрь); выставку «Политическая сатира в борьбе за мир» (Кипр, июнь); выставку картин советских художников Л. Бродской (апрель) и Г. Кролисса (ноябрь) в Австрии, декоративно-прикладного искусства Армении в Греции (ноябрь), прикладного искусства Азербайджана в Нидерландах (ноябрь). Более чем в 90 странах были проведены месячники, недели дружбы с Советским Союзом и др. крупные комплексные мероприятия в связи с 62-й годовщиной Великой Октябрьской социалистической революции, 109-й годовщиной со дня рождения В. И. Ленина, годовщиной Конституции СССР: в 70 странах — многосторонние и двусторонние встречи, семинары, конференции, фотовыставки в связи с Международным годом ребенка. Представители 24 стран приняли участие в московской Международной встрече под девизом «Дети — завтрашний день нашей планеты» (апрель). Состоялись франко-советский colloquium на тему «Развитие ребенка в современном мире» в Париже, Бордо, Лионе, Лилле (март), вьетнамско-советская встреча по вопросам воспитания подрастающего поколения (Ханой, апрель), греко-советская встреча «Роль искусства в эстетическом и нравственном становлении подрастающего поколения» (Афины, май). В 38 странах общества дружбы с Советским Союзом в сотрудничестве с местными властями и при содействии ССОД провели Дни СССР с участием отдельных союзных республик СССР, а также Дни Тбилиси — в Нанте (март), Дни Душанбе — в Клагенфурте (сентябрь), Дни Таллина — в Котке (сентябрь), Дни Риги — в Кале (октябрь), Дни Волгограда — в Турине (октябрь), Дни Баку — в Неаполе

(ноябрь), Дни Ленинграда — в Гамбурге (декабрь) и др. ССОД оказывал помощь зарубежным партнерам в организации школ и курсов русского языка, на которых в 1979 г. в 73 странах занималось 600 тыс. чел.

В СССР ССОД провел св. 30 тыс. мероприятий, посвященных зарубежным странам, их юбилейным и памятным датам. В Советском Союзе состоялись Дни Хельсинки — в Москве (май), Дни Ливии — в Узбекистане (июнь), Дни Сирии — в Белоруссии (июль), Дни Генуи — в Одессе (июль), Дни Франции — в Армении (сентябрь), Дни Туниса — в Ташкенте (сентябрь), Неделя Гавра — в Ленинграде (сентябрь), Дни дружбы с арабским народом Палестины — в Казахстане (ноябрь) и др. Московский Дом дружбы в 1979 г. организовал более 2 тыс. мероприятий, на которых присутствовало 200 тыс. чел., в т. ч. св. 60 тыс. иностранных гостей.

В. Тимеев.

Союз художников СССР (СХ СССР) — добровольная общественная творческая организация, объединяющая художников и искусствоведов. Создан на основе постановления ЦК ВКП(б) от 23 апреля 1932 г. «О перестройке литературно-художественных организаций» (в 1939—57 гг. — Оргкомитет СХ СССР). Единый СХ СССР создан в 1957 г. На 1 января 1980 г. СХ насчитывал 16 712 членов. В составе СХ СССР — 15 республиканских союзов художников, 20 союзов художников автономных республик и 94 организации в краях, областях и городах; создано при СХ СССР Объединение молодых художников и искусствоведов насчитывало на 1 января 1980 г. 3198 членов. Руководящий орган СХ СССР — Всесоюзный съезд, исполнительные органы — Правление и Секретариат. Председатель правления — Н. А. Пономарев, первый секретарь — Т. Т. Салахов.

В ведении Союза находится издательство «Советский художник», Художественный фонд СССР, Центральный Дом художника, Центральная учебно-экспериментальная студия, Творческо-производственное объединение «Агитплакат». Печатные органы — журналы «Творчество», «Декоративное искусство СССР», «Искусство» (совм. с Мин-вом культуры СССР и АХ СССР).

Деятельность в 1979 г. Были проведены: 3-й пленум правления СХ СССР в Магнитогорске на тему «Укрепление связи труда и искусства — великая реальность развитого социализма» (к 30-летию Магнитогорска); 4-й пленум СХ СССР в Москве на тему «Роль художественных выставок в эстетическом воспитании и пропаганде искусства социалистического реализма», расширенное заседание Секретариата СХ СССР и СХ РСФСР, посвященное 25-летию освоения целинных земель. Союз организовал св. 100 выставок (они были показаны в 122 городах страны), в т. ч. 6 всесоюзных и 6 республиканских. В ноябре в Москве открылся Центральный Дом художника — один из крупнейших культурных центров страны.

Расширялись контакты СХ СССР с творческими организациями зарубежных стран. В январе в Дамаске подписан протокол о сотрудничестве с профсоюзом работников искусства Сирии. За рубежом состоялось 57 выставок советского искусства. 16 зарубежных выставок были показаны в СССР.

СХ СССР представляет советское искусство в Международных Ассоциациях художников (АИАП) и художественных критиков (АЙКА). Союз участвовал в 9-м конгрессе АИАП на тему «Искусство и общество» (Штутгарт, ФРГ), в 31-й Генеральной Ассамблее АЙКА (Барселона, Испания).

И. Хасанова.

ВАЖНЕЙШИЕ СОБЫТИЯ ВНУТРЕННЕЙ ЖИЗНИ СССР 1979 г.

В 1979 г. — четвертом году 10-й пятилетки сделан новый крупный шаг вперед в развитии экономики, науки и культуры, в подеме благосостояния народа, в укреплении обороноспособности страны. Нац. доход страны превысил 430 млрд. руб. и увеличился за год более чем на 8 млрд. руб. Продукция промышленности возросла по сравнению с 1978 г. на 20 млрд. руб. и достигла 606 млрд. руб., продукция сельского х-ва составила 123,5 млрд. руб., что на 9% больше среднегодового производства в 9-й пятилетке. В 1979 г. вступило в строй св. 200 новых крупных народнохозяйственных объектов, в т. ч. Придонский химический з-д (Воронежская обл.), Одесский припортовый з-д, досрочно введены на полную проектную мощность Нурекская ГЭС — на 2,7 млн. квт и Ирклинская ГРЭС — на 2,4 млн. квт,

приняты в эксплуатацию турбины на Курской, Чернобыльской и Армянской атомных электростанциях, 2-й и 3-й агрегаты Сааяно-Шушенской ГЭС по 640 тыс. квт каждый. 1-я очередь шахты «Западно-Долбасская», 2-я очередь газопровода Уренгой — Челябинск, на БАМе в постоянную эксплуатацию сдана ж.-д. линия Тында — Беркамит и др. Несмотря на неблагоприятные погодные условия, в 1979 г. было собрано 179 млн. т зерна. В Казахской ССР получен рекордный урожай зерна — 34,5 млн. т. Колхозы и совхозы республик значительно переполнили свои обязательства, продав государству 20,7 млн. т зерна. Перевыполнен план продажи зерна государству рядом областей РСФСР и Украины. Высоким урожаем ознаменовал труд хлопкоробов Узбекистана. Хороших результатов добились труженики колхозов и совхозов Грузии, Армении, Азербайджана, Туркменистана, Таджикистана, Молдавии. В 1979 г. завершено повышение тарифных ставок и должностных окладов работников непромышленных отраслей. В результате этого увеличена заработная плата 31 млн. чел. Повышена заработная плата также некоторым др. категориям работников. В 1979 г. построены жилые дома общей площадью 102,5 млн. м², что позволило улучшить жилищные условия почти 10 млн. чел.

Рост уровня образования, культуры, подготовки специалистов характеризуют данные Всесоюзной переписи населения, проведенной в январе 1979 г. Численность всех лиц, имеющих высшее и среднее (полное и неполное) образование, увеличилась по сравнению с 1970 г. на 46% и составила 139,1 млн. чел.

Состоявшиеся 4 марта выборы в Верховный Совет СССР 10-го созыва вновь продемонстрировали нерушимое единство советского народа.

21 апреля Всесоюзный коммунистический субботник был посвящен 109-й годовщине со дня рождения В. И. Ленина. В субботнике приняло участие 150 млн. чел. Промышленными предприятиями выработано продукции на 825 млн. руб. 75% средств, полученных от проведения субботника, решено направить в фонд помощи братскому Вьетнаму, пострадавшему в результате нарварской агрессии Китая. Остальная часть средств будет израсходована на строительство специализированных детских лечебных учреждений СССР.

В 1979 г. в Москве вошел в строй Всесоюзный н.-и. центр по охране здоровья матери и ребенка, построенный на средства от проведенного ранее субботника.

В решениях Ноябрьского (1979 г.) пленума ЦК КПСС, в речи на нем Л. И. Брежнева определены узловые проблемы дальнейшего развития советской экономики, указаны конкретные пути существенного повышения эффективности производства и качества работы, роста благосостояния советских людей. Принятое в 1979 г. ЦК КПСС и Советом Министров СССР постановление об улучшении планирования и усилении воздействия хозяйственного механизма на повышение эффективности производства и качества работы определяет конкретные меры совершенствования планирования, комплексно решает назревшие проблемы управления экономикой страны.

В историю исследования космоса вошел самый длительный (175-суточный) пилотируемый полет орбитального н.-и. комплекса «Салют-6» — «Союз» с космонавтами В. А. Ляховым и В. В. Рюминым на борту.

В 1979 г. отмечались юбилейные даты: 325-летие воссоединения Украины с Россией, 60-летие провозглашения социалистической советской республики Латвии, 60-летие советского кино, 50-летие первого пятилетнего плана развития народного х-ва СССР, 25-летие освоения целинных и залежных земель. Отмечались 175-летие со дня рождения М. И. Глинки, 150-летие со дня рождения армянского публициста, революц. демократа М. Налбандяна, 120-летие со дня рождения основоположника советского худож. литературы К. Хетагурова, 100-летие со дня рождения русского советского писателя П. П. Бажова, советского латышского композитора А. Калныня, ученого-физика А. Эйнштейна и др.

Важнейшими событиями культурной жизни года были 11-й Международный кинофестиваль и 2-я Международная книжная выставка-ярмарка в Москве, 12-й Всесоюзный кинофестиваль в Ашхабаде, 9-й Всесоюзный конкурс вокалистов им. М. И. Глинки в Таллине, 6-й Всесоюзный съезд композиторов в Москве; состоялись традиционные фестивали искусств и праздники поэзии. Прошла 7-я летняя Спартакиада народов СССР.

КАЛЕНДАРЬ ВАЖНЕЙШИХ СОБЫТИЙ ВНУТРЕННЕЙ ЖИЗНИ СССР 1979 г.

Январь

- 1 — Опубликовано новогоднее поздравление ЦК КПСС, Президиума Верховного Совета СССР и Совета Министров СССР советскому народу.
- 4 — Президиум Верховного Совета СССР принял указы о награждении журнала Союза писателей Мордовской АССР «Мокша» и Азербайджанского ТЮЗа им. М. Горького орденами «Знак Почета».
- 5 — Опубликовано сообщение о завершении сооружения 1-й очереди завода тракторных прицепов в Орске. Мощность нового производства — 10 тыс. большегрузных прицепов в год.
- 5 — Вступлением в строй 7-й лавы на шахте «Воргашорская № 1» завершено сооружение самого крупного угледобывающего предприятия Печорского бассейна.
- 6 — Опубликовано изложение постановления ЦК КПСС и Совета Министров СССР «О дополнительных мерах по усилению охраны природы и улучшению использования природных ресурсов».
- 8 — Опубликовано поздравление Л. И. Брежнева участникам строительства крупнейшего в стране глубоководного механизированного Восточного порта (Приморский край) с вводом в действие уникального автоматизированного угольного перегрузочного комплекса мощностью 5 млн. т в год и завершением тем самым сооружения 1-й очереди порта.
- 10 — Президиум Верховного Совета СССР принял указ о награждении Института физики АН УССР орденом Трудового Красного Знамени.
- 10 — Опубликовано сообщение о вводе в эксплуатацию 1-й очереди Алексеевского горно-обогатительного комбината (Каз. ССР). Ее мощность — ок. 100 тыс. т обогащенного каолина в год.
- 11 — Президиум Верховного Совета СССР принял указ о награждении строительно-монтажного треста «Дальморгидрострой» орденом Трудового Красного Знамени.
- 11 — Президиум Верховного Совета СССР принял указ о награждении Московской камвольной-пряделной ф-ки им. М. И. Калинин — филиала Московской производственного камвольного объединения «Октябрь» орденом «Знак Почета».
- 11 — В связи с предстоящими выборами в Верховный Совет СССР в стране начались оживленные предвыборные совещания, на которых были обсуждены названные на собраниях трудовых коллективов кандидатуры в Верховный Совет СССР.
- 12 — Опубликовано поздравление ЦК КПСС, Президиума Верховного Совета СССР и Совета Министров СССР Центральному Комитету КП Латвии, Президиуму Верховного Совета и Совету Министров Латвийской ССР с 60-летием провозглашения социалистической советской республики Латвии.
- 12 — Опубликовано поздравление Л. И. Брежнева участникам строительства шахты им. 60-летия Ленинского комсомола производственного объединения «Угольчел» Мин-ва угольной пром-сти СССР с успешным завершением строительства крупного высокомеханизированного комплекса по добыче и переработке антрацитовых углей.
- 12 — Президиум Верховного Совета СССР принял указ о награждении Героя Социалистического Труда начальника Казахского управления гражданской авиации Н. А. Кузнецова орденом Ленина и второй золотой медалью «Серп и Молот».
- 12 — В Кишиневе состоялась встреча Л. И. Брежнева с руководителями Молдавской ССР.
- 12 — Опубликовано сообщение о проведении Мин-вом культуры СССР, ЦК ВЛКСМ и ВТО с января 1979 г. по декабрь 1980 г. Всесоюзного смотра спектаклей для детей и юношества в драматических, музыкально-драматических и музыкальных театрах страны, посвященного 110-й годовщине со дня рождения В. И. Ленина.
- 13 — Опубликовано изложение постановления ЦК КПСС и Совета Министров СССР «О дополнительных мерах по подготовке и проведению весенних полевых работ в 1979 году».
- 13 — Опубликовано сообщение о вводе в эксплуатацию 1-й очереди четвертого калийного з-да в Солигорске (БССР), рассчитанной на выпуск 1,7 млн. т продукции в год.
- 15—16 — В Москве состоялось Всесоюзное совещание работников культуры. Л. И. Брежнев направил приветствие участникам совещания.
- 17 — Опубликовано поздравление Л. И. Брежнева главной редакцией Большой Советской Энциклопедии, коллективам издательства «Советская Энциклопедия», Московской типографии № 2, бумажной ф-ки им. Янисона с завершением 3-го издания Большой Советской Энциклопедии.
- 17—24 — Проведена Всесоюзная перепись населения.
- 18 — Опубликовано поздравление Л. И. Брежнева участникам строительства магистрального газопровода «Союз» и Оренбургского газового комплекса с вводом в действие газопровода «Союз» и 3-й очереди Оренбургского газового комплекса.
- 19 — Опубликовано поздравление Л. И. Брежнева участникам строительства и освоения производственных мощностей Павлодарского нефтеперерабатывающего з-да с вводом его в действие и досрочным освоением производственных мощностей.
- 19 — Опубликовано сообщение о вступлении в строй на Череповецком металлургическом з-де 10-й коксовой батареи производительностью 730 тыс. т продукции в год.
- 20 — Опубликовано поздравление Л. И. Брежнева участникам сооружения Новождамбульского фосфорного з-да с вводом в действие его 1-й очереди.
- 20 — Опубликовано сообщение ЦСУ СССР об итогах выполнения Гос. плана экономического и социального развития СССР в 1978 г.
- 20 — Единая энергосистема СССР слилась с объединенной энергосистемой стран — членов СЭВ «Мир» в энергокольцо, охватившее территорию более 20 млн. км². Замкнула кольцо на параллельную работу линия электропередачи Вивична (СССР) — Альбертирша (ВНР) напряжением 750 кв.
- 24 — Президиум Верховного Совета СССР принял указ об установлении нового праздника — Всесоюзного Дня изобретателя и рационализатора, который будет отмечаться ежегодно в последнюю субботу июня.
- 24—26 — В Новосибирске состоялась сессия ВАСХНИЛ, обсудившая задачи науки по дальнейшему развитию с. х-ва Сибири и Дальнего Востока в свете решений Июльского (1978 г.) пленума ЦК КПСС, рекомендаций и указаний Л. И. Брежнева.
- 25 — Опубликовано поздравление Л. И. Брежнева участникам строительства производственных и портовых сооружений Одесского припортового з-да с завершением строительства 1-й очереди з-да, пуском установки по производству аммиака мощностью 450 тыс. т в год и механизированных комплексов по перегрузке химической продукции.
- 26 — Опубликовано поздравление Л. И. Брежнева участникам сооружения комплексов по производству жидких удобрений, серной кислоты и химического оборудования в сумских производственных объединениях «Химпром» и машиностроительном им. М. В. Фрунзе с досрочным вводом в действие этих производств.
- 26 — Совет Министров СССР принял постановление о преобразовании в 1980 г. Братского филиала Иркутского политехнического ин-та в Братский индустриальный ин-т.
- 28 — На Курской атомной электростанции пущен 2-й энергоблок мощностью 1 млн. квт.
- 29 — Президиум Верховного Совета СССР принял указ о награждении Перезаслав-Хмельницкого Киевской обл. орденом Дружбы народов.
- 30 — Опубликовано поздравление ЦК КПСС, Президиума Верховного Совета СССР и Совета Министров СССР партийным, советским, общественным организациям, всем трудящимся РСФСР и УССР с 325-летием воссоединения Украины с Россией.
- 30 — В Киеве состоялось торжественное собрание, посвященное 325-летию воссоединения Украины с Россией.
- 31 — Опубликовано поздравление Л. И. Брежнева участникам строительства крупного полосового стана «800» на Орско-Халиловском металлургическом комбинате с досрочным завершением строительства и вводом стана в эксплуатацию.
- 31 — Президиум Верховного Совета СССР принял указ о награждении журнала «Изобретатель и рационализатор» орденом «Знак Почета».

Февраль

- 1 — Президиум Верховного Совета СССР принял указ о награждении Гос. ин-та театрального искусства им. А. В. Луначарского орденом Дружбы народов.
- 2 — Президиум Верховного Совета СССР принял указ об установлении нового праздника — Дня Аэроблота, который будет отмечаться ежегодно во второе воскресенье февраля.
- 2 — В Москве в Большом театре Союза ССР состоялся торжественный вечер, посвященный 100-летию со дня рождения выдающегося русского советского писателя П. П. Бажова.
- 3 — Опубликовано сообщение о сдаче в эксплуатацию комплекса по производству аммиака на з-де сложных минеральных удобрений производственного объединения «Славцехим» им. В. И. Ленина в Коктля-Ярве (Эст. ССР).
- 3 — Опубликовано Обращение ЦК КПСС ко всем избирателям, гражданам Советского Союза в связи с выборами в Верховный Совет СССР.
- 5 — Совет Министров СССР принял постановление об организации в 1979 г. в Сухуми гос. университета.

- 6 — Опубликовано поздравление Л. И. Брежнева участникам создания комплекса по производству хромовых кож на Курском производственном кожевенном объединении с завершением строительства и вводом в действие крупнейшего в отрасли предприятия.
- 6 — Опубликовано Обращение ВЦСПС ко всем членам профсоюзов — рабочим и работникам, колхозникам, инженерно-техническим работникам, служащим, деятелям науки, культуры и искусства Советского Союза в связи с выборами в Верховный Совет СССР.
- 6 — Президиум Верховного Совета СССР принял указ о награждении члена Политбюро ЦК КПСС, Председателя Комитета партийного контроля при ЦК КПСС, Героя Социалистического Труда А. Я. Пельше орденом Ленина и второй золотой медалью «Серп и Молот» в связи с 80-летием со дня рождения.
- 7 — Опубликовано поздравление ЦК КПСС, Президиума Верховного Совета СССР и Совета Министров СССР А. Я. Пельше в день его 80-летия.
- 7 — Опубликовано поздравление Л. И. Брежнева участникам сооружения линии электропередачи Винница (СССР) — Альбертштадт (ВНР) с вводом в действие межгосударственной линии электропередачи напряжением 750 кВ.
- 7 — Президиум Верховного Совета СССР принял указ о награждении журнала «Вопросы экономики» орденом Трудового Красного Знамени.
- 8 — ЦК КПСС, Совет Министров СССР, ВЦСПС и ЦК ВЛКСМ приняли постановление об итогах Всесоюзного социалистического соревнования за 1978 г. и задачах по успешному выполнению плана 1979 г., повышению эффективности производства и качества работы в свете решений Июльского и Ноябрьского (1978 г.) пленумов ЦК КПСС.
- 8 — Опубликовано поздравление Л. И. Брежнева участникам строительства и освоения комплекса по производству сложных удобрений на Алмалыком химическом з-де (Узб. ССР) с завершением строительства третьей очереди комплекса и досрочным выполнением трехлетнего плана выработки удобрений.
- 8 — Опубликовано сообщение о вводе в строй спутника КамАЗа — з-да резинотехнических изделий — второго производственного комплекса объединения «Балаковорезинотехника» (Саратовская обл.).
- 9 — Опубликовано Обращение ЦК ВЛКСМ к молодым избирателям в связи с выборами в Верховный Совет СССР.
- 11 — День Аэростата.
- 13 — Опубликовано изложение постановления ЦК КПСС и Совета Министров СССР «О мерах по дальнейшему улучшению подготовки квалифицированных кадров и закреплению их в строительстве».
- 14 — Опубликовано сообщение о вводе в строй 8-й очереди крупнейшего в мире угольного разреза «Богатырь» (Экибастузский угольный бассейн). Годовая мощность предприятия достигла 42,5 млн. т твердого топлива.
- 15 — Президиум Верховного Совета СССР принял указ о награждении Всесоюзного н.-и. ин-та горной геомеханики и маркшейдерского дела орденом Трудового Красного Знамени.
- 16 — Президиум Верховного Совета СССР принял указ о награждении Академического Большого хора Центрального телевидения и радиовещания орденом Трудового Красного Знамени.
- 16 — Опубликовано изложение постановления ЦК КПСС и Совета Министров СССР «О мерах по дальнейшему развитию электрификации сельского хозяйства».
- 20 — Опубликовано сообщение о вводе в строй линии электропередачи напряжением 220 кв Усть-Илим — Усть-Кут — Даван протяженностью 550 км.
- 20 — Президиум Верховного Совета СССР принял указ о награждении члена Политбюро ЦК КПСС, Председателя Совета Министров СССР А. Н. Косыгина орденом Октябрьской Революции в связи с 75-летием со дня рождения.
- 21 — Опубликовано поздравление ЦК КПСС, Президиума Верховного Совета СССР и Совета Министров СССР А. Н. Косыгина в день его 75-летия.
- 21 — Опубликовано сообщение о завершении испытаний в объединении «Электросила» им. С. М. Кирова (Ленинград) крупнейшего в СССР и в мире турбогенератора мощностью 1200 тыс. квт, предназначенного для Костромской ГРЭС.
- 23 — Опубликовано приветствие Л. И. Брежнева участникам строительства и освоения комплекса по производству апатитового концентрата в производственном объединении «Апатит» им. С. М. Кирова в связи с досрочным сооружением объектов по производству 1,3 млн. т апатитового концентрата и добыче 4 млн. т апатито-нефелиновой руды в год.
- 23 — День Советской Армии и Военно-Морского Флота.
- 23 — Опубликовано сообщение о вводе в строй 2-й очереди Светлогорского целлюлозно-бумажного комбината — завода ацетатной целлюлозы производительностью 80 тыс. т в год.
- 25 — Осуществлен запуск космического корабля «Союз-32», в летном экипаже в составе командира корабля подполковника В. А. Ляхова и бортинженера летчика-космонавта СССР В. В. Рюмина. 26 февраля осуществлена стыковка корабля с орбитальной станцией «Салют-6». 19 августа после успешного завершения программы полета космонавты возвратились на Землю.
- 26 — Выдал первую продукцию автоматизированный комплекс азотно-тукового з-да в Череповце. Его мощность — 430 тыс. т аммиака в год.
- 27 — Опубликовано сообщение о завершении на Ермаковском з-де ферросплавов (Каз. ССР) строительства крупного планового комплекса мощностью 300 тыс. т металла в год.
- 28 — Президиум Верховного Совета СССР принял указ об установлении нового праздника — Дня советской науки, который будет отмечаться ежегодно в третье воскресенье апреля.

Март

- 1 — Президиум Верховного Совета СССР принял указ о награждении Центрального н.-и. ин-та морского флота орденом Трудового Красного Знамени.
- 1 — В Москве в Большом театре Союза ССР состоялась встреча представителей трудящихся Московского городского избирательного округа с кандидатом в депутаты Совета Национальностей Верховного Совета СССР А. Н. Косыгиным.
- 2 — В Москве в Кремлевском Дворце съездов состоялась встреча избирателей Бауманского избирательного округа Москвы с кандидатом в депутаты Совета Союза Верховного Совета СССР Л. И. Брежневым.
- 2 — Опубликовано сообщение об окончании сооружения 1-й очереди шахты «Златино-Донбасская № 6—42» мощностью 1,5 млн. т угля в год.
- 4 — Состоялись выборы в Верховный Совет СССР 10-го созыва.
- 6 — Президиум Верховного Совета СССР принял указ о награждении журнала Союза писателей Мордовской АССР «Сятко» («Искра») орденом «Знак Почета».
- 7 — Опубликовано сообщение Центральной избирательной комиссии об итогах выборов в Верховный Совет СССР 10-го созыва, состоявшихся 4 марта 1979 г.
- 7 — В Москве в Большом театре Союза ССР состоялось торжественное собрание, посвященное Международному женскому дню 8 Марта.
- 8 — Опубликовано поздравление ЦК КПСС советским женщинам с Международным женским днем 8 Марта.
- 11 — Президиум Верховного Совета СССР принял указ о награждении Московского ин-та инженеров землеустройства орденом Трудового Красного Знамени.
- 14 — Опубликовано приветствие Л. И. Брежнева участникам освоения целинных и залежных земель по случаю 25-летия освоения целины.
- 14 — Президиум Верховного Совета СССР принял указ о награждении Тульского механического техникума транспортного строительства орденом «Знак Почета».
- 14 — Опубликовано сообщение об учреждении настоящей памятной медали в ознаменование 25-летия освоения целинных и залежных земель.
- 14—15 — В Москве состоялось годовое общее собрание АН СССР, на котором подведены итоги деятельности АН СССР в 1978 г., вручены золотые медали и премии лауреатам года, а также избраны новые действительные члены и чл.-корр. АН СССР.
- 14—15 — В Алма-Ате состоялось торжественное заседание, посвященное 25-летию освоения целинных и залежных земель.
- 15 — Президиум Верховного Совета СССР принял указ о награждении Киевского н.-и. ин-та педатрии, акушерства и гинекологии им. Героя Советского Союза проф. П. М. Буйко орденом Трудового Красного Знамени.
- 15 — Президиум Верховного Совета СССР принял указы о награждении Гос. музея А. М. Горького в г. Горьком и паллодарской областной газеты «Кыыл ту» («Красное знамя») орденами «Знак Почета».
- 16 — Опубликовано сообщение о вводе в строй в новгородском производственном объединении «Азот» одного из крупнейших в стране цехов мощностью 450 тыс. т удобрений в год.
- 16 — Со-на Генриетты в направлении Северного полюса стартовала маршрутная группа полярной научно-спортивной экспедиции газеты «Комсомольская правда». 31 мая экспедиция достигла географической точки «Северный полюс».
- 17 — Опубликовано постановление Бюро ЦК ВЛКСМ о присуждении премии Ленинского комсомола в области производства за 1978 г.
- 18 — Опубликовано изложение постановления ЦК КПСС «О 50-й годовщине первого пятилетнего плана развития народного хозяйства СССР».
- 18 — День работников жилищно-коммунального хозяйства и бытового обслуживания населения.

- 20—26 — В Москве проходило 7-е Всесоюзное совещание молодых литераторов, организованное СП СССР и ЦК ВЛКСМ.
- 21 — Президиум Верховного Совета СССР принял указ о награждении литовской республиканской газеты «Коммунистический тиас» («Комсомольская правда») орденом «Знак Почета».
- 22 — В Москве состоялась торжественный вечер, посвященный 70-летию со дня рождения классика литовской советской литературы П. Цвирики.
- 23 — Опубликовано постановление ЦК КПСС, Президиума Верховного Совета СССР и Совета Министров СССР Башкирскому обкому КПСС, Президиуму Верховного Совета и Совету Министров Башкирской АССР в связи с 60-летием Башкирской АССР.
- 23 — Совет Министров СССР принял постановление о мерах по дальнейшему развитию самодеятельного художественного творчества в стране.
- 24 — Опубликовано изложение постановления ЦК КПСС «Об опыте работы коллективов предприятий Московской железной дороги по ускорению перевозок грузов за счет увеличения веса и длины поездов».
- 27—28 — В Москве состоялась Всесоюзное совещание по селекции и племенному делу в животноводстве.
- 25 — Опубликовано приветствие Л. И. Брежнева участникам всесоюзного ударного комсомольского отряда им. 25-летия целины, отправляющегося на стройки Западной Сибири.
- 28 — Президиум Верховного Совета СССР принял указ о награждении Запорожского областного украинского музыкально-драматического театра им. Н. Шорса орденом Трудового Красного Знамени.
- 28 — Опубликовано сообщение о состоявшемся пленуме Верховного Суда СССР. Пленум рассмотрел вопрос о практике применения судами законодательства о возмещении материального ущерба, причиненного преступлением.
- 29 — Президиум Верховного Совета СССР принял указ о награждении Брянска орденом Октябрьской Революции.
- 30 — В Москве состоялась годовичное общее собрание ВАСХНИЛ.
- Апрель**
- 1 — День геолога.
- 1 — Президиум Верховного Совета СССР принял указ о награждении Героя Социалистического Труда председателя колхоза им. Ленина Пролетарского р-на Ленинградской обл. (Тадж. ССР) А. Саматова орденом Ленина и второй золотой медалью «Серп и Молот».
- 3 — Президиум Верховного Совета СССР принял указ о награждении Гос. проектного института (Сибгипропласт) орденом Трудового Красного Знамени.
- 4 — Дала первую продукцию 3-я очередь сернокислотного производства объединения «Фосфорит» г. Кингисепп, Ленинградской обл.).
- 5 — Опубликовано изложение постановления ЦК КПСС и Совета Министров СССР «О дополнительных мерах по обеспечению уборки урожая, заготовок сельскохозяйственных продуктов и кормов в 1979 году и успешного проведения зимовки скота в период 1979/80 года».
- 6 — Опубликовано сообщение о принятом ЦК КПСС и Советом Министров СССР постановлении «О создании Канско-Ачинского топливно-энергетического комплекса».
- 6 — Опубликовано сообщение о принятом Советом Министров СССР постановлении «О мерах по дальнейшему развитию виноградарства и увеличению производства кишмиша в Узбекской ССР».
- 6 — Выдал первую продукцию новый комплекс аммиака производственного объединения «Азот» им. С. О. Притыцкого в Гродно (БССР).
- 6 — Опубликовано сообщение о вводе в строй в кемеровском производственном объединении «Азот» одного из крупнейших в стране комплексов по выпуску аммиака мощностью св. 400 тыс. т в год.
- 8 — День войск противозушной обороны страны.
- 10 — Осуществлен запуск космического корабля «Союз-33». Корабль выполнял международный экипаж: командир корабля дважды Герой Советского Союза летчик-космонавт СССР Н. И. Рукавишников и космонавт-исследователь гражданин НРБ Г. Иванов. 12 апреля экипаж корабля возвратился на Землю.
- 11 — Президиум Верховного Совета СССР принял указ о награждении Московского ин-та инженеров геодесии, аэрофотосъемки и картографии орденом Ленина.
- 12 — Президиум Верховного Совета СССР принял указ о награждении Вильнюсского гос. университета им. В. Капсукаса орденом Дружбы народов.
- 12 — Президиум Верховного Совета СССР принял указы о награждении санаториев «Дорохово» (Московская обл.), «Клинический» (Ленинград), «Советский шахтер» (Ессентуки), «Ливадия» (Ялта), им. Г. К. Орджоникидзе (Кисловодск) и бальнеофитолитерапевтического объединения «Мацеста» (Сочи) орденами «Знак Почета».
- 12 — Совет Министров СССР принял постановление об организации в Херсоне промышленного ин-та.
- 12 — День космонавтики.
- 12—14 — В Ленинграде в Смольном состоялась Всесоюзная научно-практическая конференция «Социалистическое соревнование, движение за коммунистические отношение к труду — могучее средство развития творческой активности масс и воспитания нового человека». Л. И. Брежнев направил приветствие участникам конференции.
- 13 — Президиум Верховного Совета СССР принял указ о награждении Московского олимпийского з-да «Красная Пресня» Научно-производственного объединения по легкой промышленности, легкой технологии и автоматизации легкой промышленности орденом Трудового Красного Знамени.
- 13 — Президиум Верховного Совета СССР принял указ о присвоении звания Героя Советского Союза гражданину НРБ космонавту-исследователю Г. Иванову.
- 13 — Президиум Верховного Совета СССР принял указ о награждении дважды Героя Советского Союза летчика-космонавта СССР Н. И. Рукавишникова орденом Ленина.
- 14 — Опубликованы Призывы ЦК КПСС к 1 Мая 1979 г.
- 14 — Опубликовано приветствие ЦК КПСС и Совета Министров СССР советским ученым, всем работникам советской науки по случаю Дня советской науки.
- 15 — День советской науки.
- 15 — Опубликовано сообщение о выводе первой продукции Кировоградским чугунолитейным заводом.
- 17 — В Москве состоялся пленум ЦК КПСС, рассмотревший вопросы предстоящей 4-й сессии Верховного Совета СССР 10-го созыва. На пленуме с речью выступил Л. И. Брежнев.
- 17 — Президиум Верховного Совета СССР принял указ о награждении Тушинской чулочной фабрики орденом «Знак Почета».
- 18—19 — В Москве состоялась 1-я сессия Верховного Совета СССР 10-го созыва. На сессии избран Президиум Верховного Совета СССР, Л. И. Брежнев избран Председателем Президиума Верховного Совета СССР, утвержден Регламент Верховного Совета, образованы Совет Министров СССР и Комитет народного контроля СССР, избран Верховный Суд СССР, назначен Генеральный прокурор СССР.
- 19 — Президиум Верховного Совета СССР принял указ о награждении Института философии АН СССР орденом Трудового Красного Знамени.
- 19 — Совет Министров СССР принял постановление об организации в Запорожье гос. университета.
- 20 — В Москве в Кремлевском Дворце съездов состоялось торжественное заседание, посвященное 109-й годовщине со дня рождения В. И. Ленина. С докладом «КПСС высоко несет ленинское знамя» выступил секретарь ЦК КПСС И. В. Капотов.
- 21 — Состоялся Всесоюзный коммунистический субботник, посвященный 109-й годовщине со дня рождения В. И. Ленина.
- 22 — Опубликовано постановление ЦК КПСС и Совета Министров СССР о присуждении Л. И. Брежневу Ленинской премии за книги «Малая земля», «Возрождение» и «Целина».
- 22 — Опубликовано сообщение ЦСУ СССР о предварительных итогах Всесоюзной переписи населения 1979 г.
- 23 — Президиум Верховного Совета СССР принял указ о награждении «Литературной газеты» орденом Дружбы народов.
- 24 — Опубликовано поздравление Л. И. Брежнева коллективу редакции, авторскому активу и читателям «Литературной газеты» с 50-летием со дня выхода в свет первого номера газеты.
- 24 — Президиум Верховного Совета СССР принял указы о награждении Каменской бумажно-картонной фабрики им. С. М. Кирова орденом Трудового Красного Знамени и узбекского республиканского журнала «Экономика и жизнь» орденом «Знак Почета».
- 25 — Президиум Верховного Совета СССР принял указ об установлении нового праздника — Дня советского кино, который будет отмечаться ежегодно 27 августа.
- 25—26 — В Алма-Ате состоялась Всесоюзный слет участников студенческих строительных отрядов. Л. И. Брежнев направил приветствие участникам слета.
- 25—27 — В Баку состоялась Всесоюзная научно-практическая конференция «Формирование активной жизненной позиции: опыт и актуальные проблемы нравственного воспитания». Л. И. Брежнев направил приветственное письмо участникам конференции.
- 26 — Президиум Верховного Совета СССР принял указ о награждении Ленинградского гос. академич. Большого драматич. театра им. М. Горького орденом Октябрьской Революции.
- 27 — Президиум Верховного Совета СССР принял указ о награждении горьковской городской газеты «Кочетарка» орденом «Знак Почета».

Май

- 1 — В Москве на Красной площади состоялась демонстрация трудящихся столицы, посвященная 1 Мая.
- 2 — Опубликовано сообщение о вступлении в строй в Воскресенске в объединении «Минудобрения» новых мощностей по производству 450 тыс. т серной кислоты в год.
- 5 — Опубликована благодарность ЦК КПСС, Совета Министров СССР, ВЦСПС и ЦК ВЛКСМ всем советским людям, принявшим активное участие во Всесоюзном коммунистическом субботнике, за их самоотверженный и безвозмездный труд.
- 5 — День печати.
- 6 — Опубликовано изложение постановления ЦК КПСС «О дальнейшем улучшении идеологической, политико-воспитательной работы».
- 7 — Президиум Верховного Совета СССР принял указ о награждении производственного объединения «Карабогазсульфат» орденом Трудового Красного Знамени.
- 7 — День радио.
- 9 — Праздник Победы.
- 11—19 — В Ашхабаде состоялся 12-й Всесоюзный кинофестиваль.
- 12 — Опубликовано сообщение о вводе в строй 1-й очереди бройлерной фабрики близ Томска мощностью 3 млн. бройлеров в год. Новое производство является составной частью одного из крупнейших в Западной Сибири агропромышленных центров по производству сельскохозяйственной продукции.
- 15 — Президиум Верховного Совета СССР принял указ о награждении Азербайджанского гос. н.-п. и проектного ин-та нефтяной промышленности (АзНИПИнефть) орденом Трудового Красного Знамени.
- 16 — Президиум Верховного Совета СССР принял указы о награждении Всесоюзного н.-п. ин-та гидротехники и мелиорации им. А. Н. Костякова орденом Трудового Красного Знамени и Азербайджанского сельскохозяйственного ин-та им. С. Агамалиоглы орденом «Знак Почета».
- 16 — Президиум Верховного Совета СССР принял указ о награждении колхоза им. Ленина Аламединского р-на Киргизской ССР орденом Трудового Красного Знамени.
- 17 — В Москве состоялась 4-й пленум ЦК ВЛКСМ, посвященный вопросам усиления работы комсомола по коммунистическому воспитанию учащихся и подготовке их к труду.
- 18—28 — В Киеве состоялся Всесоюзный фестиваль искусств «Киевская весна», посвященный 325-летию воссоединения Украины с Россией.
- 19 — Опубликовано сообщение о вводе в строй в новомосковском объединении «Азот» новой установки по производству карбамида мощностью 450 тыс. т удобрения в год.
- 22—24 — В Москве состоялась сессия ВАСХНИЛ, посвященная проблеме «Наука и ускорение технического прогресса в сельском хозяйстве».
- 22—24 — В Ташкенте состоялась Всесоюзная научно-теоретическая конференция «Русский язык — язык дружбы и сотрудничества народов СССР». Л. И. Брежнев направил приветствие участникам конференции.
- 23 — ЦК КПСС и Совет Министров СССР приняли постановление об улучшении материального обеспечения инвалидов с детства.
- 24 — Президиум Верховного Совета СССР принял указ о награждении Дворца культуры им. А. М. Горького Ленинградского областного совета профсоюзов орденом Трудового Красного Знамени.
- 25 — Президиум Верховного Совета СССР принял указ об учреждении медали «За укрепление боевого содружества».
- 25 — В Москве в Центральном Доме Советской Армии им. М. В. Фрунзе состоялась торжественное собрание, посвященное 60-летию Главного Политического управления Советской Армии и Военно-Морского Флота.
- 26 — Опубликовано постановление ЦК КПСС полторганам, командирам и политработникам Советской Армии и Военно-Морского Флота с 60-летием со дня создания Политуправления Ревносовета республики.
- 27 — День химика.
- 28 — Опубликовано сообщение о вводе в строй на Тольяттинском азотом 3-де 2-го агрегата по производству аммиака мощностью 450 тыс. т продукции в год.
- 28 — День пограничника.
- 29 — Совет Министров СССР принял постановления об организации во Фрунзе (в 1979 г.) и Душанбе (в 1980 г.) педагогических ин-тов русского языка и литературы.
- 29 мая — 6 июня — Состоялся 13-й Всесоюзный пущкинский праздник поэзии, посвященный 180-летию со дня рождения поэта.
- 30 мая — 10 июня — На Смоленщине состоялся музыкальный фестиваль им. М. И. Глинка, посвященный 175-летию со дня рождения композитора.

- 31 — Опубликовано приветствие Л. И. Брежнева коллективам Нижневартовского управления буровых работ №1 и Сургутского управления буровых работ №2 Главтюменнефтегаза Мин-на нефтяной промышленности в связи с трудовыми достижениями коллективов по прокладке и вводу в действие новых нефтяных скважин и новыми социалистическими обязательствами по достижению максимальной выработки на каждую буровую бригаду при высоких технико-экономических и качественных показателях работы.
- 31 — В Москве в Большом театре Союза ССР состоялся торжественный вечер, посвященный 175-летию со дня рождения М. И. Глинки.

Июнь

- 1 — Президиум Верховного Совета СССР принял указ о награждении Тульского высшего артиллерийского инженерного училища им. Тульского пролетариата орденом Октябрьской Революции.
- 3 — День мелиоратора.
- 4 — Опубликовано сообщение о вводе в строй в горловском производственном объединении «Стирол» второго крупнотоннажного агрегата мощностью 450 тыс. т аммиака в год.
- 7 — Президиум Верховного Совета СССР принял указ о награждении Сочинского военного санатория им. Фабрициуса орденом Трудового Красного Знамени.
- 7 — Опубликовано сообщение о вводе в эксплуатацию крупнейшей в Восточной Сибири фабрики верхнего трикотажа в Улан-Удэ. Ее мощность — 8,6 млн. изделий в год.
- 8 — Президиум Верховного Совета СССР принял указы о награждении Кирсинского кабельного з-да «Кирскабель» и экспериментально-показательного производственного объединения рыбной промышленности «Балдыччи» (Узб. ССР) орденами Трудового Красного Знамени.
- 10 — День работников легкой промышленности.
- 14 — Опубликовано изложение постановления ЦК КПСС и Совета Министров СССР «Об обеспечении народного хозяйства и населения топливом, электрической и тепловой энергией в осенне-зимний период 1979/80 года».
- 15 — Президиум Верховного Совета СССР принял указ о награждении Днепропетровского областного управления грузового автотранспорта орденом Трудового Красного Знамени.
- 17 — День медицинского работника.
- 18 — Президиум Верховного Совета СССР принял указ о награждении Верхнеднепровска Днепропетровской обл. орденом «Знак Почета».
- 19 — Президиум Верховного Совета СССР принял указ о награждении Донецка орденом Ленина.
- 19 — Президиум Верховного Совета СССР принял указы о награждении научно-производственного объединения «Электрокерамика» и треста по монтажу электростанций, строительству и монтажу линий электропередачи и подстанций «Южэлектрострой» орденами Трудового Красного Знамени.
- 20 — Президиум Верховного Совета СССР принял указы о награждении Гос. союзного производственно-технического треста по проектированию и изготовлению линейных изоляторов, арматуры, монтажных механизмов, приспособлений и специальной аппаратуры «Электросызользия» орденом Трудового Красного Знамени и Н.-п. ин-та по передаче электроэнергии постоянного тока высокого напряжения орденом «Знак Почета».
- 21 — Президиум Верховного Совета СССР принял указ о награждении Всесоюзного н.-п., проектно-конструкторского и технологического ин-та трансформаторостроения орденом Дружбы народов.
- 21 — ЦК КПСС и Совет Министров СССР приняли постановление о мерах по дальнейшему совершенствованию подготовки и повышению квалификации рабочих на производстве.
- 21—30 — В Ленинграде состоялся традиционный фестиваль искусств «Белые ночи».
- 22 — Президиум Верховного Совета СССР принял указы о награждении Всесоюзной академии сельскохозяйственных наук им. В. И. Ленина и Всесоюзного н.-п. ин-та защиты растений орденами Трудового Красного Знамени.
- 24 — День советской молодежи.
- 25 — Президиум Верховного Совета СССР принял указ о награждении г. Игарка орденом «Знак Почета».
- 27 — Президиум Верховного Совета СССР принял указ о награждении з-да сантехнических изделий им. Ю. Грейфенбергера орденом «Знак Почета».
- 27—28 — В Москве состоялся 8-й пленум ВЦСПС, обсудивший работу профессиональных союзов по выполнению решений 25-го съезда КПСС и задач, поставленных в речи Л. И. Брежнева на 16-м съезде профсоюзов СССР, а также задачи проф. организаций по выполнению постановления ЦК КПСС «О дальнейшем улучшении идеологической, политико-воспитательной работы».

- 28 — Президиум Верховного Совета СССР принял указ о награждении Магнитогорска орденом Ленина
- 28 — Президиум Верховного Совета СССР принял указ о награждении Болшевской прядильной ф-ки им. 1 Мая орденом «Знак Почета».
- 29 — Опубликовано поздравление ЦК КПСС и Совета Министров СССР изобретателям и рационализаторам Советского Союза в связи с 60-летием со дня подписания В. И. Лениным Декрета об изобретениях и праздником — Всесоюзным Днем изобретателя и рационализатора.
- 29 — В Кремле состоялся прием в честь выпускников военных академий.
- 30 — Всесоюзный День изобретателя и рационализатора.
- 30 — Опубликовано приветствие Л. И. Брежнева участникам строительства Восточного участка Байкало-Амурской ж.-д. магистрали в связи с успешным выполнением социалистических обязательств по досрочному завершению укладки главного пути БАМа и открытию на год ранее установленного срока сквозного рабочего движения поездов от станции Ургал до г. Комсомольск-на-Амуре.
- Июль**
- 1 — День работников морского и речного флота.
- 2 — Опубликовано сообщение о вводе в строй 1-й очереди завода мостовых металлических конструкций в Кургане. Предприятие будет выпускать св. 60 тыс. т металлических конструкций в год.
- 3 — Президиум Верховного Совета СССР принял указ об утверждении Общего положения об орденах, медалях и почетных званиях СССР.
- 4 — Опубликовано сообщение о принятых Советом Министров СССР постановлениях: о мерах по сокращению потерь тепла в зданиях жилищно-гражданского и производственного назначения и тепловых сетях; о мерах по улучшению организации заготовок кожевенного и шубно-мехового сырья и повышению его качества.
- 6 — Совет Министров СССР принял постановление о мерах по улучшению организации карантин растений в СССР.
- 6 — Опубликовано сообщение о состоявшемся пленуме Верховного Суда СССР, обсудившем задачи судов, вытекающие из постановления ЦК КПСС «О дальнейшем улучшении идеологической, политико-воспитательной работы» и др. вопросы.
- 7 — Посещение Л. И. Брежневим Севастополя. Состоялась встреча Л. И. Брежнева с представителями партийного и советского актива города.
- 7 — Дал ток 1-й агрегат Нижнекамской ГЭС.
- 8 — День рыбака.
- 8 — Опубликовано сообщение о выполнении труженниками сельского хозяйства Туркменской ССР соц. обязательств по продаже государству коконов тузового шелкопряда. План перевыполнен на 618 т.
- 9 — Президиум Верховного Совета СССР принял указ о награждении Гос. и.-н. ин-та цветных металлов (Гинцветмет) орденом Трудового Красного Знамени.
- 9 — Опубликовано сообщение о сдаче в эксплуатацию 2-го энергоблока Смоленской ГРЭС мощностью 210 тыс. квт.
- 10 — Президиум Верховного Совета СССР принял указы о награждении Чусовского металлургического з-да орденом Трудового Красного Знамени и совхоза «Карламан» Кармаскалинского р-на Башкирской АССР орденом Дружбы народов.
- 11 — Опубликованы сообщения о принятых ЦК КПСС и Советом Министров СССР постановлениях: о мерах по развитию оцеводства в Казахской ССР; о строительстве элеваторов с металлическими емкостями.
- 12 — Опубликовано изложение постановления ЦК КПСС и Совета Министров СССР «О дальнейшем развитии высшей школы и повышения качества подготовки специалистов».
- 12 — Президиум Верховного Совета СССР принял указ о награждении Ненецкого автономного округа Архангельской обл. орденом Трудового Красного Знамени.
- 12 — Президиум Верховного Совета СССР принял указы о награждении Гос. ин-та по проектированию предприятий целлюлозно-бумажной промышленности и Всесоюзного и.-н. кинофотоинститута орденами Трудового Красного Знамени.
- 12 — Опубликовано сообщение о вводе в строй Беловского з-да железобетонных изделий (Кемеровская обл.), рассчитанного на выпуск 35 тыс. м³ сборных конструкций, 60 тыс. т бетона и 30 тыс. м³ раствора в год.
- 13 — Президиум Верховного Совета СССР принял указ о награждении Ярославского нефтеперерабатывающего з-да им. Д. И. Менделеева Ярославского производственного объединения «Ярославнефтеоргсинтез» орденом Трудового Красного Знамени.
- 13 — Президиум Верховного Совета СССР принял указ о награждении кзыл-ординской областной газеты «Ленин жолы» («Путь Ленина») орденом «Знак Почета».
- 15 — Опубликовано сообщение об осуществлении в Институте атомной энергии им. И. В. Курчатова совместно с научно-производственным объединением «Криогенмап» физического пуска «Токомака-7» — первой в мире термоядерной установки этого типа со сверхпроводящими катушками основного магнитного поля.
- 15 — День металлурга.
- 17 — Президиум Верховного Совета СССР принял указ о награждении члена Политбюро ЦК КПСС, министра иностранных дел СССР Героя Социалистического Труда А. А. Громыко орденом Ленина и второй золотой медалью «Серп и Молот» в связи с 70-летием со дня рождения.
- 18 — Опубликовано поздравление ЦК КПСС, Президиума Верховного Совета СССР и Совета Министров СССР А. А. Громыко в день его 70-летия.
- 19 — Президиум Верховного Совета СССР принял указ о награждении Калининского комбината хлебопродуктов орденом «Знак Почета».
- 21 — В Ярославле, Рыбинске, музее-усадьбе Н. А. Некрасова в Карачихе Ярослав. обл. состоялся II Всесоюзный некрасовский праздничный поэзии.
- 21 июля — 5 августа — В Москве состоялись финальные соревнования 7-й летней Спартакиады народов СССР. Л. И. Брежнев направил приветствие участникам и гостям Спартакиады.
- 22 — Опубликовано поздравление Л. И. Брежнева коллективу завода «Ростсельмаш» с 50-летием со дня основания завода.
- 22 — Посещение Л. И. Брежневим Феодосии. Состоялась встреча Л. И. Брежнева с представителями партийного и советского актива города.
- 22 — День работников торговли.
- 24 — Опубликовано сообщение о приеме в эксплуатацию 1-й очереди Надеждинского металлургического з-да под Норильском.
- 25 — Президиум Верховного Совета СССР принял указ о награждении Гос. Всесоюзного ин-та по проектированию предприятий коксохимической промышленности (Гипрокок) орденом Трудового Красного Знамени.
- 27 — Опубликовано сообщение о вводе в строй на Донецком металлургическом з-де им. Ленина новой электросталеплавильной печи. Новая печь — завершающий объект 1-й очереди электросталеплавильного комплекса производительностью 700 тыс. т высококачественной стали в год.
- 27 — Опубликовано сообщение о вводе в строй 1-й очереди одного из крупнейших в стране — Белгородского молочного комбината проектной мощностью 350 т переработанного молока в сутки.
- 28 — Опубликовано изложение постановления ЦК КПСС о дальнейшем совершенствовании хозяйственного механизма и задачах партийных и государственных органов.
- 29 — Опубликовано изложение постановления ЦК КПСС и Совета Министров СССР «Об улучшении планирования и усилении воздействия хозяйственного механизма на повышение эффективности производства и качества работы».
- 29 — День Военно-Морского Флота СССР.
- 30 — Президиум Верховного Совета СССР принял указ о награждении Днепровского областного украинского музыкально-драматического театра им. Т. Г. Шевченко орденом Трудового Красного Знамени.
- 31 — Президиум Верховного Совета СССР принял указы о награждении Всесоюзного и.-н. ин-та синтетических смол орденом Трудового Красного Знамени, львовской областной газеты «Вільна Україна» («Свободная Украина») орденом Дружбы народов и Угловского известкового комбината орденом «Знак Почета».
- 31 июля — 3 августа — В Запорожье состоялся 2-й Всесоюзный слет представителей трудовых объединений школьников. Л. И. Брежнев направил приветствие участникам слета.
- Август**
- 1 — Президиум Верховного Совета СССР принял указы о награждении строителей монтажного треста «Магистрострой», треста «Кузнецкпромстрой», рудника «Балей» Забайкальского производственного золотодобывающего объединения «Забайкалозолото» орденами Октябрьской Революции и производственного объединения «Севкабель» орденом Трудового Красного Знамени.
- 5 — Всесоюзный день железнодорожника.
- 5 — В Солнечногорске и Шахматовы (Московская обл.) состоялся 10-й праздничный поэзии, посвященный А. Блоку.
- 8 — Президиум Верховного Совета СССР принял указы о награждении Кирово-Ваванского химического з-да им. А. Ф. Мясникова орденом Трудового Красного Знамени, Всесоюзного и.-н. ин-та хлопководства орденом Дружбы народов и республиканской газеты «Ленин учкуну» («Ленинская искра»; Узб. ССР) орденом «Знак Почета».
- 9 — Посещение Л. И. Брежневим Всесоюзного пионерского лагеря «Артек» им. В. И. Ленина.

- 11—21 — В Крыму прошел 4-й Всесоюзный фестиваль «Крымские зори», посвященный 325-летию воссоединения Украины с Россией.
- 12 — День строителя.
- 14—28 — В Москве состоялся 11-й Международный кинофестиваль. Л. И. Брежнев направил приветствие участникам и гостям фестиваля.
- 15 — Во Фрунзе состоялось торжественное заседание, посвященное вручению городу ордена Трудового Красного Знамени. Орден вручил член Политбюро ЦК КПСС, секретарь ЦК КПСС К. Н. Черненко.
- 16 — Опубликовано сообщение о выводе из дока на николаевском судостроительном з-де «Океан» первого серийного нефтерудовоза «Академик Сеченов» водоизмещением 130 тыс. т.
- 17 — Опубликованы сообщения о принятии Советом Министров СССР постановления: о повышении надежности и устойчивости тепло- и электроснабжения города Москвы; о мерах по стимулированию улучшения качества сахарной свеклы; о мероприятиях по оснащению вузов современным научным, учебно-лабораторным оборудованием, техническими средствами обучения и учебно-лабораторной мебелью.
- 17 — Опубликовано сообщение о вводе в строй 1-й очереди мощного магистрального нефтепровода Сургут — Полоцк. По новому отрезку нефтепровода длиной 1257 км сибирская нефть пришла в Пермь.
- 19 — Опубликовано сообщение о принятом ЦК КПСС и Советом Министров СССР постановлении «О строительстве сооружений защиты г. Ленинграда от наводнений».
- 19 — После выполнения программы научно-технических исследований и экспериментов на борту орбитального комплекса «Салют-6» — «Союз» космонавты В. А. Ляхов и В. В. Рюмин возвратились на Землю. Успешно завершена самая длительная в истории космонавтики пилотируемый полет продолжительностью 175 суток.
- 19 — Президиум Верховного Совета СССР принял указ о присвоении звания «Летчик-космонавт СССР» В. А. Ляхову.
- 19 — Президиум Верховного Совета СССР принял указы о присвоении звания Героя Советского Союза летчику-космонавту В. А. Ляхову и летчику-космонавту СССР В. В. Рюмину.
- 19 — День Воздушного Флота СССР.
- 20 — Опубликовано приветствие ЦК КПСС, Президиума Верховного Совета СССР и Совета Министров СССР коллективам и организациям, принимавшим участие в подготовке и осуществлении длительного космического полета на орбитальном научно-исследовательском комплексе «Салют-6» — «Союз», космонавтам В. А. Ляхову и В. В. Рюмину в связи с успешным завершением полета.
- 20 — Президиум Верховного Совета СССР принял постановление о задачах Советов народных депутатов, вытекающих из постановления ЦК КПСС «О дальнейшем совершенствовании хозяйственного механизма и задачах партийных и государственных органов».
- 20 — Президиум Верховного Совета СССР принял указ о награждении Героя Социалистического Труда академика Н. И. Боголюбова орденом Ленина и второй золотой медалью «Серп и Молот».
- 21 — Совет Министров СССР принял постановление об организации в Днепропетровске гос. института физической культуры.
- 21 — Опубликовано сообщение о приеме в эксплуатацию на московском приборостроительном з-де «Манометр» 1-й очереди нового производственного корпуса. В корпусе площадью 18 тыс. м² будет размещено несколько цехов.
- 22 — Президиум Верховного Совета СССР принял указ о награждении Свердловского машиностроительного п-та орденом Трудового Красного Знамени.
- 22 — Опубликовано сообщение о вводе в эксплуатацию на Череповецком химическом з-де цеха амьмофоса. Новое производство, по размерам не уступающее крупному заводу, ежегодно будет давать 1 млн. 700 тыс. т (в условных единицах) азотно-фосфорных удобрений.
- 23 — Президиум Верховного Совета СССР принял указ о награждении Кировского рудника производственного объединения «Апатит» им. С. М. Кирова орденом Трудового Красного Знамени.
- 23 — Президиум Верховного Совета СССР принял указ о награждении Московского ветеринария орденом Трудового Красного Знамени.
- 24 — Опубликовано изложение постановления ЦК КПСС и Совета Министров СССР о дальнейшем развитии медицинской науки в районах Сибири и Дальнего Востока.
- 24 — Президиум Верховного Совета СССР принял указ о присвоении звания Героя Социалистического Труда кандидату члена Политбюро ЦК КПСС, первому секретарю ЦК КП Азербайджана Г. А. Алиеву.
- 25 — Опубликовано сообщение о добыче первых тонн нефти на новом месторождении Каламкас (полуостров Бузачи, Мангытская обл.). Ежегодно здесь будут добывать 3 млн. т топлива.
- 26 — День шахтера.
- 27 — День советского кино.
- 27 — Опубликовано сообщение о выпуске первой продукции на высокопроизводительной установке Тольяттинского азотного з-да. Ее мощность — 480 тыс. т карбамида в год.
- 27 — В Москве в Большом театре Союза ССР состоялось торжественное собрание, посвященное 60-летию советского кино. Л. И. Брежнев направил приветствие советским кинематографистам.
- 30 — Опубликовано изложение постановления ЦК КПСС и Совета Министров СССР о создании единой специализированной агрохимической службы в стране.
- 30 — Президиум Верховного Совета СССР принял указ о награждении Гос. института по проектированию предприятий цветной металлургии (Гипроцветмет) орденом Трудового Красного Знамени.
- 30 — Опубликовано сообщение о завершении строительства 3-й очереди Большого Старопольского канала длиной 42,5 км. Русло канала протянулось на 262 км. Создана сеть орошения в расчете на 62 тыс. га, ок. 1 млн. га с.х. удобной обводнены.
- 30 — В Магнитогорске состоялось торжественное заседание, посвященное вручению городу ордена Ленина. Орден вручил член Политбюро ЦК КПСС, секретарь ЦК КПСС А. П. Кирilenko.
- 31 — Президиум Верховного Совета СССР принял указ о награждении Новокузнецкой городской клинической больницы № 1 орденом Трудового Красного Знамени.
- 31 — Президиум Верховного Совета СССР принял указ о награждении джамбулской областной газеты «Знамя труда» орденом «Знак Почета».

Сентябрь

- 1 — Опубликовано приветствие Л. И. Брежнева участникам строительства Большого Старопольского канала с успешным выполнением социалистических обязательств по досрочному завершению строительства 3-й очереди канала.
- 1 — Опубликовано изложение постановления ЦК КПСС и Совета Министров СССР «О дополнительных мерах по обеспечению своевременной уборки, перевозки и переработки сахарной свеклы урожая 1979 года».
- 2 — Всесоюзный день работников нефтяной и газовой промышленности.
- 4—10 — В Москве состоялась 2-я Международная книжная выставка-ярмарка. Л. И. Брежнев направил приветствие участникам и гостям выставки-ярмарки.
- 5 — Опубликовано сообщение о выпуске первой партии тракторов на новом Чебоксарском тракторном з-де.
- 5 — Опубликовано сообщение о начале серийного производства самоходных шестирядных кукурузоуборочных агрегатов «Херсонед-200» на Херсонском комбайновом з-де им. Г. И. Петровского.
- 6 — Совет Министров СССР принял постановление об организации в Алшбаде института народного хозяйства.
- 7 — Президиум Верховного Совета СССР принял указ о награждении Героя Социалистического Труда академика А. Н. Несмеянова орденом Ленина и второй золотой медалью «Серп и Молот».
- 7 — Президиум Верховного Совета СССР принял указы о награждении Кизеловского горного техникума и технического училища № 7 г. Болгоее Калининской обл. орденами «Знак Почета».
- 7 — В Ижевске состоялось торжественное заседание, посвященное вручению городу ордена Октябрьской Революции. Орден вручил член Политбюро ЦК КПСС, министр обороны СССР Д. Ф. Устинов.
- 7—10 — В Шувенском (Красноярский край) состоялась Всесоюзная творческая конференция литераторов на тему «С. Лениным, по ленинскому пути», посвященная 110-й годовщине со дня рождения В. И. Ленина.
- 9 — День таксистов.
- 11 — ЦК КПСС и Совет Министров СССР приняли постановление о мероприятиях по материальному стимулированию работы пенсионеров в народном хозяйстве.
- 11 — Опубликовано изложение постановления ЦК КПСС об улучшении работы по охране правопорядка и усилению борьбы с правонарушениями.
- 11 — Президиум Верховного Совета СССР принял указ о именовании надбавки к пенсии за работу после достижения пенсионного возраста.
- 12 — Опубликовано сообщение о состоявшемся очередном пленуме Верховного Суда СССР, который обсудил вопрос о деятельности судов по рассмотрению гражданских дел в кассационном порядке и др. вопросы.
- 14 — Президиум Верховного Совета СССР принял указ о награждении Самаркандского сельскохозяйственного п-та им. В. В. Куйбышева орденом «Знак Почета».

- 15 — На Одесском припортовом з-де выдал первую продукцию 2-й комплекс по производству жидкого аммиака мощностью 430 тыс. т в год. Тем самым полностью завершено строительство завода.
- 15 — Опубликовано сообщение о приеме в эксплуатацию головного участка газопровода Уренгой — Челябинск — Новояковской длиной 380 км.
- 15 — Опубликовано сообщение о приеме в эксплуатацию 3-й очереди производства электростали на Узбекском металлургическом з-де в Бскабаде. С освоением проектной мощности завод будет выпускать 750 тыс. т высококачественного металла в год.
- 16 — День работников леса.
- 18 — Президиум Верховного Совета СССР принял указ о награждении Краснодарского производственного мебельного объединения «Кубань» орденом Трудового Красного Знамени.
- 18 — В Брянске состоялось торжественное заседание, посвященное вручению городу ордена Октябрьской Революции. Орден вручил член Политбюро ЦК КПСС, секретарь ЦК КПСС М. А. Сулов.
- 18 — Опубликовано сообщение о вводе в строй 10-го энергоблока Сургутской ГРЭС (Тюменская обл.) мощностью 210 тыс. квт. Мощность станции достигла 2124 тыс. квт.
- 19 — Президиум Верховного Совета СССР принял указ о награждении г. Зен Амурской обл. орденом «Знак Почета».
- 20 — В Москве открылась Всесоюзная фотонизставка, посвященная 60-летию советской фотографии.
- 20 — В Донецке состоялось торжественное заседание, посвященное вручению городу ордена Ленина. Орден вручил член Политбюро ЦК КПСС, первый секретарь ЦК КП Украины В. В. Щербатский.
- 21 — Президиум Верховного Совета СССР принял указ об установлении нового праздника — Дня пограничника, который будет отмечаться ежегодно 28 мая — в день подписания В. И. Лениным декрета «Об учреждении пограничной охраны».
- 21—22 — Пребывание Л. И. Брежнева в Днепродзержинске. Состоялись встречи Л. И. Брежнева с членами бюро обкома и горкома партии, представителями партийного и советского актива.
- 22 — Посещение Л. И. Брежневым Днепродзержинска.
- 23 — Опубликовано сообщение о завершении строительства газопровода Пермь — Казань — Горький длиной св. 900 км.
- 26 — Опубликовано сообщение о выпуске первой продукции — сырья для производства полимеров — на Пермском з-де синтетического каучука.
- 26 — В Кинешме состоялось торжественное заседание, посвященное вручению городу ордена Трудового Красного Знамени. Орден вручил секретарь ЦК КПСС Н. В. Капшинов.
- 26 — Президиум Верховного Совета СССР принял указ о награждении Алма-Атинского зоветеринарного ин-та орденом Трудового Красного Знамени.
- 27 — Президиум Верховного Совета СССР принял указ о награждении журнала «Международная жизнь» орденом Дружбы народов.
- 27 — Совет Министров СССР принял постановление о мерах по усилению контроля за техническим уровнем и качеством продукции, намечаемой к выпуску на строящихся, расширяемых и реконструируемых предприятиях.
- 27 — Совет Министров СССР принял постановление об организации в Алма-Ате архитектурно-строительного ин-та.
- 30 — День машиностроителя.
- Октябрь**
- 1 — Президиум Верховного Совета СССР принял указ о награждении Ленинградского гос. театра музыкальной комедии орденом Трудового Красного Знамени.
- 7 — Поставлен под промышленную нагрузку последний, 9-й агрегат Нурекской ГЭС. Станция вышла на полную проектную мощность — 2,7 млн. квт.
- 7 — Опубликовано сообщение о вводе в эксплуатацию 2-й очереди Мубарекского газоперерабатывающего з-да (Узб. ССР) проектной мощностью 5 млрд. м³ газа в год.
- 1—5 — В Москве состоялся 3-й Всесоюзный съезд кардиологов.
- 2 — Президиум Верховного Совета СССР принял указ о награждении Самаркандского русского драм. театра им. А. П. Чехова орденом Трудового Красного Знамени.
- 2 — Президиум Верховного Совета СССР принял указ о награждении Сквириской селекционно-опытной станции оиноводства Украинского н.-и. ин-та оиноводства и бахчеводства орденом «Знак Почета».
- 2 — В новomosковском объединении «Азот» (Тульская обл.) выдал первую продукцию комплекс аммиака. Его мощность — 430 тыс. т в год.
- 3 — На БАМе открылось регулярное пассажирское движение на 145-километровом участке Урал — Гербн.
- 3 — Опубликовано сообщение о вводе в строй 1-й очереди Придонецкого химического з-да (Воронежская обл.).
- 6 — Началось заполнение газом последнего участка 2-й нитки газопровода Уренгой — Челябинск протяженностью 1800 км.
- 7 — День Конституции СССР.
- 7 — День учителя.
- 7 — Начались спектакли в новом здании Московского детского музыкального театра на проспекте Вернадского.
- 8 — Опубликовано сообщение о приеме в эксплуатацию Добринского сахарного з-да (Липецкая обл.) — одного из крупнейших перерабатывающих предприятий в Центральном Черноземье.
- 9 — В Москве в Центральном выставочном зале открыта Всесоюзная художественная выставка «Голубые дороги Родины».
- 10 — Президиум Верховного Совета СССР принял указ о награждении Адыгейского н.-и. ин-та экономики, языка, литературы и истории орденом «Знак Почета».
- 10 — Опубликовано сообщение о вводе в строй 11-го блока Молдавской ГРЭС мощностью 200 тыс. квт.
- 10 — Опубликовано сообщение о завершении строительства 1-й очереди Нижнеарктского речного порта на Оби. Новый порт сможет перерабатывать ок. 2,5 млн. т грузов в год.
- 11 — Вступил в строй 800-километровый аммиакопровод Горловка — Одесса — часть крупнейшего в Европе аммиакопровода Тольятти — Одесса.
- 12 — Опубликовано сообщение о принятом ЦК КПСС в Советом Министров СССР постановлении «О мерах по развитию речного транспорта в 1981—1983 годах».
- 12 — Опубликовано сообщение о принятом Советом Министров СССР постановлении о развитии клеточного звероводства для увеличения производства пушнины.
- 13 октября — 1 ноября — В Талдине состоялся 9-й Всесоюзный конкурс вокалистов им. М. И. Глинки, посвященный 173-летию со дня рождения композитора.
- 14 — Опубликовано Призывы ЦК КПСС к 62-й годовщине Великой Октябрьской социалистической революции.
- 14 — Всесоюзный день работников сельского хозяйства.
- 15 — Опубликовано сообщение о приеме в эксплуатацию самой крупной в Сибири и на Дальнем Востоке бройлерной фабрики «Хабаровская». Ежегодно в ее цехах будут откармливать 10,5 млн. цыплят.
- 16—17 — В Москве в Большом Кремлевском дворце состоялось Всесоюзное совещание идеологических работников. С докладом «Дело всей партии» выступил член Политбюро ЦК КПСС, секретарь ЦК КПСС М. А. Сулов.
- 17 — На Краснодарском химическом з-де получена первая продукция на новом комплексе жидких удобрений мощностью 660 тыс. т высокоэффективных удобрений в год.
- 19 — Президиум Верховного Совета СССР принял указ о награждении Томска орденом Октябрьской революции.
- 19 — Президиум Верховного Совета СССР принял указы о награждении Всесоюзного нефтяного н.-и. геологоразведочного ин-та (ВНИГРИ) орденом Трудового Красного Знамени и республиканской газеты «Пяньвер Беларуси» («Пионер Белоруссии») орденом «Знак Почета».
- 19 — В Москве открылся Всесоюзный н.-и. центр по охране здоровья матери и ребенка. Центр построен на средства, полученные от коммунистического субботника.
- 20 — Опубликовано поздравление Л. И. Брежнева участникам строительства птицефабрики мясных цыплят «Хабаровская» с досрочным нуком фабрики в эксплуатацию.
- 20 — Вышел в первый рабочий рейс в Арктику научно-исследовательский ледокол «Отто Шмидт», построенный корабельными Ленинградского адмиралтейского объединения.
- 21 — День работников пищевой промышленности.
- 22 — Президиум Верховного Совета СССР принял указ о награждении Ленинского Коммунистического Союза Молодежи Грузии орденом Ленина.
- 22 — Президиум Верховного Совета СССР принял указ о награждении н.-и. ин-та дефектологии орденом «Знак Почета».
- 23 — Президиум Верховного Совета СССР принял указ о награждении Казанского гос. университета им. В. И. Ульянова-Ленина орденом Ленина.
- 23 — Президиум Верховного Совета СССР принял указ о награждении Павлограда Днепротурецкой обл. орденом Трудового Красного Знамени.
- 23 — В Москве в Колонном зале Дома союзов состоялось торжественное вечер, посвященный 120-летию со дня рождения основоположника советской художественной литературы, революционера-демократа Коста Хетагурова.
- 23 — В Москве в Большом зале Московской консерватории им. П. И. Чайковского состоялось торжественное заседание и концерт, посвященные 100-летию со дня рождения выдающегося советского латышского композитора А. Калныня.

- 24 — Опубликовано поздравление Л. И. Брежнева участникам сооружения Нурекской ГЭС с вводом станции на полную мощность — 2700 тыс. квт.
- 24 — В Москве в ЦК КПСС состоялось совещание секретарей, зав. отделами ЦК компартий союзных республик, краевых, областных комитетов партии, секретарей горкомов, райкомов партии угледобывающих и нефтегазодобывающих районов страны, посвященное задачам партийных и хозяйственных органов в свете указаний Л. И. Брежнева по вопросам развития топливно-энергетического комплекса страны.
- 25 — Президиум Верховного Совета СССР принял указы о награждении колхоза им. Ольмынского Алексеевского р-на Бедгородской обл. и Московского з-да шифональных станков орденами Трудового Красного Знамени.
- 26 — Президиум Верховного Совета СССР принял указ о награждении Героя Социалистического Труда министра электронной промышленности СССР А. И. Шокина орденом Ленина и второй золотой медалью «Серп и Молот».
- 26 — Заполнены водой последние километры Каховского магистрального канала. Завершено строительство главной артерии Каховской оросительной системы. Отсюда получают воду почти 140 тыс. га степных земель.
- 28 — Опубликовано постановление Бюро ЦК ВЛКСМ о присуждении премии Ленинского комсомола 1979 г. в области науки и техники и в области литературы, искусства, журналистики и архитектуры.
- 28 — День работников автомобильного транспорта.
- 29 — Президиум Верховного Совета СССР принял указ о награждении г. Чнатуры Груз. ССР орденом Трудового Красного Знамени.
- 29 — На БАМе из Тынды в Беркаит отправился первый пассажирский поезд.
- Ноябрь**
- 1 — Президиум Верховного Совета СССР принял указ о награждении Казахской ССР орденом Ленина за выдающиеся успехи, достигнутые трудящимися республики в осуществлении решений 25-го съезда КПСС по увеличению производства зерна, и продажу государству в 1979 г. 1 млрд. 230 млн. пудов хлеба.
- 1 — Президиум Верховного Совета СССР принял указ о награждении члена Политбюро ЦК КПСС, первого секретаря ЦК КП Казахстана Д. А. Кунаева орденом Ленина.
- 1 — Президиум Верховного Совета СССР принял указ о награждении газеты «Советская культура» орденом Трудового Красного Знамени.
- 2 — Опубликовано приветствие Л. И. Брежнева ЦК КП Казахстана, Президиуму Верховного Совета, Совету Министров Казахской ССР, всем трудящимся республики в связи с перевыполнением республикой социалистических обязательств по продаже зерна государству.
- 2 — Президиум Верховного Совета СССР принял указы о награждении станции Ленинград-Сортировочный-Московский Октябрьской ж. д. и Брянского ин-та транспортного машиностроения орденами «Знак Почета».
- 2 — Президиум Верховного Совета СССР принял указ о награждении Гос. русского театра юного зрителя (Ташкент) орденом «Знак Почета».
- 3 — Опубликовано приветствие Л. И. Брежнева ЦК КП Азербайджана, Президиуму Верховного Совета, Совету Министров Азерб. ССР, всем трудящимся республики в связи с перевыполнением планов и социалистических обязательств по продаже государству зерна, хлопка-сырца, винограда, овощей, бахчевых культур, картофеля, чайного листа и коконов тутового шелкопряда.
- 3 — Опубликовано сообщение о вводе в эксплуатацию на Грозненском нефтеперерабатывающем з-де им. В. И. Ленина крупного комплекса по переработке нефти (ЭЛОУ — АВТ).
- 5 — В Турсуззаде на строящемся Таджикском алюминиевом з-де принята в эксплуатацию очередная гигантский цех электролиза. С вводом нового производства в три с лишним раза увеличилась выплавка металла, аттестованного Знаком качества.
- 5 — Поставлен под промышленную нагрузку 2-й агрегат Саяно-Шушенской ГЭС мощностью 640 тыс. квт.
- 5 — В Москве в новом здании Центрального дома художника на Крымской наб. открыта Всесоюзная выставка произведений мастеров народных художественных промыслов.
- 6 — В Москве в Кремлевском Дворце съездов состоялась торжественное заседание, посвященное 62-й годовщине Великой Октябрьской социалистической революции. С докладом «Знамя Октября — знамя мира и созидания» выступил член Политбюро ЦК КПСС, секретарь ЦК КПСС А. П. Кириленко.
- 6 — Опубликовано сообщение о выполнении социалистических обязательств труженниками сельского хозяйства Киргизской ССР по продаже государству зерна, овощей, винограда, бахчевых и эфиромасличных культур.
- 6 — Опубликовано сообщение о выполнении труженниками сельского хозяйства Белоруссии социалистических обязательств по продаже государству картофеля.
- 7 — В Москве на Красной площади состоялся военный парад и демонстрация представителей трудящихся Москвы, посвященные 62-й годовщине Великой Октябрьской социалистической революции.
- 7 — Опубликованы постановления ЦК КПСС и Совета Министров СССР о присуждении Гос. премии СССР 1979 г. в области науки и техники; за выдающиеся достижения в труде передовикам Всесоюзного социалистического соревнования; в области литературы, искусства и архитектуры.
- 7 — Опубликовано приветствие Л. И. Брежнева ЦК КП Молдавии, Президиуму Верховного Совета, Совету Министров Молдавской ССР, всем трудящимся республики в связи с успешным выполнением социалистических обязательств по продаже государству зерна, винограда и овощей-бахчевых культур.
- 8 — Опубликовано поздравление Л. И. Брежнева участникам строительства Главного Каховского канала в Укр. ССР с завершением строительства и вводом канала в эксплуатацию.
- 8 — Опубликовано сообщение ЦСУ СССР о перевыполнении плана продажи государству зерна, картофеля и овощей труженниками сельского хозяйства Эстонской ССР.
- 10 — День советской милиции.
- 10 — Опубликовано сообщение о выполнении труженниками сельского хозяйства Литвы планов по продаже государству зерна, картофеля, сахарной свеклы, овощей и фруктов.
- 11 — Президиум Верховного Совета СССР принял указ о награждении и.п. ин-та обогащения и механической обработки полезных ископаемых (Уралмеханобр) орденом Трудового Красного Знамени.
- 12 — Опубликовано приветствие Л. И. Брежнева Омскому обкому КПСС, Исполкому Омского областного Совета народных депутатов, всем трудящимся Омской обл. в связи с перевыполнением областей социалистических обязательств по продаже государству зерна, картофеля и овощей. Государству продано 2 млн. т зерна.
- 12 — Президиум Верховного Совета СССР принял указ о награждении Ташкентского политехнического ин-та им. Абу Райхана Бирунги орденом Дружбы народов.
- 12 — В Москве в Колонном зале Дома союзов состоялся торжественный вечер, посвященный 90-летию со дня рождения основоположника узбекской советской литературы, театра и музыки Хамзы Хаким-заде Шияев.
- 12—15 — В Москве состоялся 10-й съезд уполномоченных потребительской кооперации СССР. ЦК КПСС, Президиум Верховного Совета СССР и Совет Министров СССР направили съезду приветствие.
- 13 — Президиум Верховного Совета СССР принял указ «Об условиях труда рабочих и служащих, занятых на работах в лесной промышленности и лесном хозяйстве».
- 13 — Опубликовано сообщение о сдаче в эксплуатацию в производственном объединении «Азот» в Днепродзержинске комплекса по производству аммиака мощностью 450 тыс. т хим. сырья в год.
- 13 — Опубликовано сообщение о сдаче в эксплуатацию на Яковлевском руднике (Курская магнитная аномалия) 2-й очереди самой крупной в стране замораживающей станции. Мощность станции достигла 160 тыс. т льда в час.
- 14 — Президиум Верховного Совета СССР принял указ о награждении Одесской гос. научной библиотеки им. А. М. Горького орденом Дружбы народов.
- 15 — Опубликовано наложение постановления ЦК КПСС и Совета Министров СССР «О дальнейшем развитии и улучшении деятельности потребительской кооперации».
- 15 — Опубликовано приветствие Л. И. Брежнева всем трудящимся шахты «Майская» производственного объединения «Ростовуголь» в связи с досрочным выполнением плана четырех лет пятилетки — добычей 8 млн.т высококачественного антрацита, и т. ч. 563 тыс. т сверх плана.
- 15 — Опубликовано сообщение о вводе в строй в казанском объединении «Органический синтез» крупнотоннажного производства по выпуску св. 20 тыс. т реагентов в год, необходимых для очищения нефти от воды и др. примесей.
- 15—16 — В Москве состоялся 2-й съезд Всесоюзного добровольного общества любителей книги.
- 16 — Опубликовано поздравление Л. И. Брежнева участникам строительства Кнембайевского асбестового горно-обогатительного комбината (Оренбургская обл.), сооружаемого совместно с братскими социалистическими странами, с вводом в действие 1-й очереди комбината мощностью 250 тыс. т асбеста в год.
- 16 — Президиум Верховного Совета СССР принял указы о награждении республиканских газет «Азербайджан гянджляри» («Молодежь Азербайджана») и «Молодежь Азербайджана» орденами «Знак Почета».

- 16 — Опубликовано сообщение ЦСУ СССР о перевыполнении плана продажи государству картофеля, овощей и фруктов труженниками сельского хозяйства Латвийской ССР.
- 16 — Город Казань стал двадцатым городом в стране с миллионным населением.
- 14—24 — В Белоруссии проходил Всесоюзный фестиваль «Белорусская музыкальная осень».
- 16 — Из Ленинграда в Москву вышел в первый пассажирский рейс скоростной суперэкспресс марки ЭР-200, построенный на Рижском з-де. Он может развивать скорость 200 км в час.
- 17 — Опубликовано изложение постановления ЦК КПСС и Совета Министров СССР «О дальнейшем развитии заводского производства деревянных панельных домов и комплектов деревянных деталей для домов из местных материалов для сельского жилищного строительства».
- 17 — В Чинатуре состоялось торжественное заседание, посвященное вручению городу ордена Трудового Красного Знамени. Орден вручил кандидат в члены Политбюро ЦК КПСС, первый секретарь ЦК КП Грузии Э. А. Шеварднадзе.
- 19 — День ракетных войск и артиллерии.
- 20—22 — В Москве состоялось 42-я сессия общего собрания АМН СССР, научная часть которой была посвящена современным проблемам эндокринологии.
- 20—24 — В Москве в Кремлевском Дворце съездов состоялся 6-й Всесоюзный съезд композиторов.
- 21—27 — В Баку проходил 8-й Всесоюзный фестиваль телевизионных фильмов.
- 21 — Президиум Верховного Совета СССР принял указ о награждении Ленинградского производственного жюгалантерейного объединения им. Августа Бебеля орденом Трудового Красного Знамени.
- 21 — На Усть-Илимском целлюлозном з-де совместными усилиями стран — членов СЭВ началась пробная парка целлюлозы.
- 21 — Опубликовано сообщение об изготовлении на таганрогском з-де «Красный котельщик» крупнейшего в Европе парового котла для энергоблока мощностью 1200 тыс. квт, сооружаемого на Костромской ГРЭС.
- 22 — Опубликовано поздравление Л. И. Брежнева участникам строительства и освоения мощнейших крупных комплексов по производству минеральных удобрений и сырья для них в Новомосковском производственном объединении «Азот» Тульской обл. с завершением строительства, вводом в эксплуатацию и освоением новых объектов по производству минеральных удобрений.
- 22 — Президиум Верховного Совета СССР принял указ о награждении ровенской областной газеты «Черный прапор» («Красное знамя») орденом Дружбы народов.
- 23 — Президиум Верховного Совета СССР принял указ об образовании общесоюзного Министерства строительства СССР в районах Дальнего Востока и Забайкалья.
- 23 — Президиум Верховного Совета СССР принял указ о награждении Всесоюзного н.-и. ин-та птицеведающей промышленности орденом Трудового Красного Знамени.
- 23 — Опубликовано сообщение о вводе в строй ЛЭП-500 протяженностью 237 км, соединившей Рефтинскую ГРЭС (Свердловская обл.) и систему «Челябэнерго».
- 23 — Сдан в эксплуатацию последний, 8-й энергоблок Иркутской ГРЭС (Оренбургская обл.) мощностью 300 тыс. квт. С пуском агрегата станция вышла на проектную отметку — 2,4 млн. квт.
- 24 — Опубликовано поздравление Л. И. Брежнева коллективу мартиновского цеха № 1 Магнитогорского металлургического комбината им. В. И. Ленина с выдающимися производственными достижениями — выплавкой св. 100 млн. т стали с начала пуска цеха.
- 26 — В Москве в Кремлевском Дворце съездов состоялся большой праздничный концерт, посвященный 100-летию со дня основания Русского хорового общества.
- 27 — В Москве состоялся пленум ЦК КПСС, обсудивший проекты гос. плана экономического и социального развития СССР и гос. бюджета СССР на 1980 г. На пленуме с большой речью выступил Л. И. Брежнев.
- 28 — Президиум Верховного Совета ССРС принял указы о награждении украинской республиканской газеты «Комсомольское знамя» орденом Дружбы народов и издательства «Недра» орденом «Знак Почета».
- 28—30 — В Москве состоялась 2-я сессия Верховного Совета СССР 10-го созыва. На сессии были приняты законы о гос. плане экономического и социального развития СССР на 1980 г., о гос. бюджете СССР на 1980 г., постановления о ходе выполнения гос. плана экономического и социального развития СССР на 1979 г. и об утверждении отчета об исполнении гос. бюджета СССР за 1978 г. Приняты законы о Народном контроле СССР, о Верховном Суде СССР, о Прокуратуре СССР, о Гос. арбитраже СССР, об адвокатуре СССР и др.
- 30 — Президиум Верховного Совета СССР принял указ о награждении локомотивного депо Муром Горьковской ж. д. орденом «Знак Почета».

Декабрь

- 1 — Опубликовано сообщение о вводе в строй в Черкасском объединении «Азот» нового комплекса, рассчитанного на производство 450 тыс. т аммиака в год.
- 3 — Президиум Верховного Совета СССР принял указ о награждении Ленинградского техникума легкой промышленности орденом «Знак Почета».
- 3—4 — В Москве состоялась юбилейная сессия Всесоюзной академии сельскохозяйственных наук имени В. И. Ленина, посвященная 50-летию академици и награждению ее орденом Трудового Красного Знамени.
- 4 — Опубликовано сообщение о принятом ЦК КПСС и Советом Министров СССР постановлении «О мерах по обеспечению известкования кислых почв в 1981—1985 гг.».
- 5 — Опубликовано приветствие Л. И. Брежнева ЦК КП Туркменистана, Президиуму Верховного Совета Туркменской ССР и Совету Министров Туркменской ССР, всем трудящимся республики в связи с перевыполнением в 1979 г. труженниками сельского х-ва планов и социалистических обязательств по продаже государству хлопка-сырца, овощей, бахчевых культур, фруктов и коконов тутового шелкопряда.
- 5 — В Москве в Большом театре Союза ССР состоялось торжественное собрание, посвященное 50-летию советского радиовещания на зарубежные страны. Л. И. Брежнев направил приветствие работникам советского радиовещания на зарубежные страны.
- 6 — Опубликовано приветствие Л. И. Брежнева ЦК КП Узбекистана, Президиуму Верховного Совета и Совету Министров Узбекской ССР, всем трудящимся республики в связи с перевыполнением планов и социалистических обязательств по продаже государству хлопка-сырца, зерна, овощей, картофеля, бахчевых культур, винограда, свежих плодов, кефа и коконов тутового шелкопряда.
- 6 — Опубликовано сообщение о сдаче в эксплуатацию в новгородском производственном объединении «Азот» им. 50-летия Великого Октября нового комплекса по производству минеральных удобрений мощностью 750 тыс. т в год.
- 6 — В Москве в Колонном зале Дома союзов состоялся торжественный вечер, посвященный 150-летию со дня рождения выдающегося публициста, революционера-демократа М. Налбандяна.
- 7 — Опубликовано приветствие Л. И. Брежнева ЦК КП Таджикистана, Президиуму Верховного Совета и Совету Министров Таджикской ССР, всем трудящимся республики в связи с перевыполнением труженниками сельского х-ва планов и социалистических обязательств по продаже государству хлопка-сырца, зерна, овощей, картофеля, бахчевых культур, винограда, свежих плодов, коконов тутового шелкопряда.
- 7 — Осуществлен энергетический пуск 3-го блока Ленинградской атомной электростанции им. В. И. Ленина.
- 8 — Опубликовано изложение постановления ЦК КПСС, Совета Министров СССР, ВЦСПС и ЦК ВЛКСМ «О разветвлении Всесоюзного социалистического соревнования работников животноводства за увеличение производства и заготовок продуктов животноводства в зимний период 1979—1980 гг.».
- 10 — Опубликовано сообщение о запуске в Димитровградском н.-и. ин-те атомных реакторов им. В. И. Ленина (Ульяновская обл.) опытной атомной станции теплоснабжения мощностью 5 тыс. квт.
- 11 — Президиум Верховного Совета СССР принял указ о награждении Ленинградского карбораторно-арматурного завода им. В. В. Куйбышева орденом Трудового Красного Знамени.
- 11 — Опубликовано сообщение о сдаче в эксплуатацию в научно-производственном объединении «Тулчермет» новой горнозаводской многооружевой машины непрерывного литья стальных заготовок. Новая техника повышает производительность труда на 26—33%.
- 12 — В Москве в Доме ученых АН СССР состоялось торжественное заседание, посвященное 100-летию со дня рождения великого ученого-физика А. Эйнштейна.
- 13—14 — В Москве состоялась сессия общего собрания АН СССР, посвященная новым задачам фундаментальной науки и решению актуальных проблем развития народного хозяйства.
- 14 — Президиум Верховного Совета СССР принял указ о награждении Эстонского морского пароходства орденом Трудового Красного Знамени.
- 14 — Опубликовано сообщение о приеме в эксплуатацию одного из крупнейших в Ичериоземье свиноконцентра «Боронье» (Ивановская обл.). Здесь ежегодно будет откармливаться 34 тыс. свиней, произойдет 6300 т свинины.

- 14 — Введен в строй 5-й энергоблок Марьинской ГРЭС (Туркм. ССР). Мощность станции превысила 1 млн. квт.
- 15 — Опубликовано приветствие Л. И. Брежнева ЦК КП Армении, Президиуму Верховного Совета и Совету Министров Армянской ССР, всем трудящимся республики в связи с перевыполнением в 1979 г. труженниками сельского х-ва планов и социалистических обязательств по продаже государству зерна, винограда, овощей, картофеля, сахарной свеклы, эфиромасличных культур и др. продуктов земледелия.
- 15 — Опубликовано сообщение о состоявшемся очередном пленуме Верховного Суда СССР. Пленум рассмотрел вопрос «О задачах судов в свете постановлений ЦК КПСС „Об улучшении работы по охране правопорядка и усилении борьбы с правонарушениями“ и закона о Верховном Суде СССР».
- 16 — Опубликовано постановление ЦК КПСС «О 110-й годовщине со дня рождения Владимира Ильича Ленина».
- 16 — Принят в эксплуатацию 4-й, предпоследний агрегат Ингульской ГЭС (Груз. ССР). Мощность станции достигла 1 млн. 40 тыс. квт.
- 18 — Опубликовано приветствие Л. И. Брежнева ЦК КП Грузии, Президиуму Верховного Совета и Совету Министров Грузинской ССР, всем трудящимся республики в связи с успешным выполнением труженниками сельского х-ва планов и социалистических обязательств по продаже государству зерна, сортового чайного листа, винограда, яблочков и цитрусовых, овощей и бахчевых культур, картофеля.
- 18 — На заводе «Атоммаш» в Волголонске (Ростовская обл.) сданы в эксплуатацию новые производственные мощности по выпуску реакторного оборудования еще на один, четвертый млн. квт.
- 18 — Опубликовано сообщение о вводе в строй на Днепродзержинском з-де им. Дзержинского 2-й очереди осепрокатного стана «250». Впервые в мире началось производство полных катаных осей для подвижного состава железных дорог.
- 19 — В Москве состоялась пленум ВЦСПС, на котором обсуждены задачи профсоюзов, вытекающие из решений Ноябрьского (1979 г.) пленума ЦК КПСС, положений и выводов, изложенных в выступлении на нем Л. И. Брежнева.
- 19 — В горловском производственном объединении «Строл» им. Серго Орджоникидзе пущен новый цех по производству карбамидов мощностью 450 тыс. т продукции в год.
- 20 — Опубликован проект закона СССР об охране атмосферного воздуха для обсуждения общественностью.
- 20 — Опубликовано сообщение ЦСУ СССР о досрочном выполнении работниками гражданской авиации годового плана пассажироборота и перевозок пассажиров, а также общего объема перевозок, примененных авиации в отраслях народного х-ва и прибыл.
- 21 — Опубликовано приветствие Л. И. Брежнева участникам строительства Каракумского канала им. В. И. Ленина.
- 21 — Президиум Верховного Совета СССР принял указы о награждении Всесоюзного промышленного объединения нефтяного машиностроения орденом Ленина и Украинского в.-и. ин-та лесного хозяйства и агролесомелiorации им. Г. Н. Высоцкого орденом «Знак Почета».
- 21 — Поставлен под промышленную нагрузку и включен в единую энергосистему Сибири 3-й агрегат Саяно-Шушенской ГЭС.
- 21 — Опубликовано сообщение о пуске на Дорогобужском з-де азотных удобрений (Смоленская обл.) цеха по производству аммиака мощностью 450 тыс. т продукции в год. С вводом в действие этого объекта завершено строительство крупнейшего комплекса по производству аммиачной селитры. Завод будет производить 765 тыс. т минеральных удобрений в год.
- 21 — Опубликовано сообщение о завершении строительства и досрочном освоении проектной мощности 1-й очереди Черновобольской атомной электростанции (УССР).
- 22 — Опубликовано поздравление Л. И. Брежнева рабочим, инженерно-техническим работникам и служащим предприятий и организаций нефтяного машиностроения Азербайджана с досрочным достижением запланированных на десяту пилетку темпов роста производства и производительности труда, а также установленного на 1980 г. объема выпуска основной продукции — нефтепромыслового и бурового геологоразведочного оборудования.
- 22 — Опубликован проект закона СССР об охране и использовании животного мира для обсуждения общественностью.
- 22 — Опубликовано сообщение о пуске 4-го энергоблока Гусиноозерской ГРЭС (Бурятская АССР). С вводом его в действие завершилось строительство 1-й очереди станции мощностью 840 тыс. квт.
- 22 — Опубликовано сообщение о запуске на Сегежском целлюлозно-бумажном комбинате первой в стране широкоформатной машины отечественного производства мощностью 110 тыс. т мешочной бумаги в год.
- 22 — День энергетика.
- 23 — Опубликовано сообщение ЦСУ СССР о выполнении труженниками сельского х-ва Киргизской ССР плана по продаже государству хлопка-сырца.
- 24 — Президиум Верховного Совета СССР принял указ о награждении Московского з-да автотракторного электрооборудования орденом Трудового Красного Знамени.
- 24 — Опубликовано сообщение о вводе в строй ЛЭП-500 Вей-Свободный. Ток Зейской ГЭС пришел в Приамурье.
- 24-26 — В Москве состоялась 36-я сессия АХ СССР.
- 25 — Президиум Верховного Совета СССР принял постановление о ходе подготовки к проведению Игр 22-й летней Олимпиады 1980 г. в Москве.
- 25 декабря 1979 г. — 5 января 1980 г. — В Москве состоялась фестиваль искусств «Русская зима».
- 26 — Опубликовано поздравление Л. И. Брежнева участникам строительства Калининского радиуса и станции «Горьковская» Московского метрополитена с досрочным выполнением социалистических обязательств по строительству и вводу в эксплуатацию новых станций метрополитена.
- 26 — Президиум Верховного Совета СССР принял указы о награждении Красноволжского хлопчатобумажного комбината орденом Трудового Красного Знамени и Гос. института по проектированию заводов автомобильной промышленности орденом «Знак Почета».
- 26 — Опубликованы итоги 1-й очереди материалов Всесоюзной переписи населения 1979 г.
- 27 — Опубликовано приветствие Л. И. Брежнева ткачихе Ивановского камвольного комбината им. В. И. Ленина, Герою Социалистического Труда В. И. Голубовой и предельщице Ивановского меланжевого комбината им. К. И. Фролова, Герою Социалистического Труда А. Ф. Ерофеевой в связи с перевыполнением ими своих личных пятилетних заданий и принятых социалистических обязательств.
- 27 — Президиум Верховного Совета СССР принял указ о награждении Украинского в.-и. ин-та гидрометрии и мелiorации орденом Трудового Красного Знамени.
- 27 — Президиум Верховного Совета СССР принял указ о награждении Гос. театра юного зрителя (Ереван) орденом «Знак Почета».
- 28 — Опубликовано поздравление Л. И. Брежнева коллективам предприятий и организаций газовой пром-сти, строительных и монтажных организаций, занятых на сооружении объектов по добыче, переработке и транспортировке газа, с значительным перевыполнением плановых заданий 1979 г. в четырех лет пилетки — добычей св. 400 млрд. м³ газа в 1979 г.
- 28 — В Москве вступил в строй самый крупный в мире крытый велотрек.
- 28 — Опубликовано сообщение о завершении сооружения на Нижнетагильском металлургическом комбинате 4-й конвейерной установки мощностью 600 тыс. т металла в год.
- 28 — Опубликовано сообщение о завершении строительства уникального проволочного стана «150» на Белоречском металлургическом комбинате в Башкирии. Стан будет производить 400 тыс. т катанки в год.
- 28 — Опубликовано сообщение о вводе в строй на Ярославском з-де синтетического каучука 2-й очереди крупного комплекса по производству изопропанового каучука.
- 28 — В постоянную эксплуатацию вступила первая в Якутии железнодорожная линия Тынды — Беркамит («Малый БАМ»), протяженностью 425 км.
- 28 — Введена в строй новая шахта «8-тенгекская» (Карагандинская обл.) мощностью 4 млн. т угля в год.
- 29 — Опубликовано поздравление Л. И. Брежнева всем участникам сооружения Иртышской ГРЭС (Оренбургская обл.) с досрочным вводом ГРЭС в действие на полную мощность — 2400 тыс. квт.
- 29 — Президиум Верховного Совета СССР принял указ о присвоении секретарю ЦК КПСС К. В. Рукавокову звания Героя Социалистического Труда.
- 29 — Президиум Верховного Совета СССР принял указ о награждении городской газеты «Магнитогорский рабочий» орденом «Знак Почета».
- 29 — Опубликовано сообщение ЦСУ СССР о досрочном выполнении годового плана производства приборов, средств автоматизации и вычислительной техники.
- 29 — Опубликовано сообщение ЦСУ СССР о досрочном выполнении годового плана производства приборов, средств автоматизации и вычислительной техники.
- 29 — Опубликовано сообщение о завершении монтажа нового стана «2500» на Магнитогорском металлургическом комбинате. Стан сможет выпускать 300 тыс. т горячекатаного проката в год.
- 29 — Принята в эксплуатацию 1-я очередь крупного домостроительного комбината в Ульяновске проектной мощностью ок. 180 тыс. м² жилой площади в год.

- 29 — Опубликовано сообщение о пуске в Ин-те атомной энергии им. И. В. Курчатова новой термоядерной установки «Огра-4».
- 30 — Опубликовано сообщение о выполнении годового плана коллективами объединений и предприятий тракторного и сельскохозяйственного машиностроения, машиностроения для животноводства и кормопроизводства.
- 31 — Опубликовано поздравление Л. И. Брежнева участникам сооружения комплекса крупнотоннажного производства аммиака на Дорогобужском 3-де азотных удобрений с завершением строительства и вводом в эксплуатацию комплекса по выпуску минеральных удобрений.
- 31 — Пущен 2-й блок Армянской атомной электростанции. С вводом его в эксплуатацию мощность 1-й очереди станции достигнет 815 тыс. квт.
- 31 — На ровненском производственном объединении «Алот» выдал первую продукцию 3-й агрегат по производству аммиака мощностью св. 700 тыс. т (условных единиц) азотных удобрений в год.
- 31 — На строящемся в г. Шевченко заводе пластмасс (Каз. ССР) получена первая продукция — полистирол.
- 31 — На Рустанском химическом 3-де введены в строй комплексы цехов по производству слабой азотной кислоты мощностью 372 тыс. т и аммиачной селитры мощностью 200 тыс. т в год.
- 31 — В объединении «Куйбышевазот» вступил в строй 3-й агрегат аммиака мощностью 450 тыс. т удобрений в год.

Декабрь — Закончились ходовые испытания плавучей рыбопромысловой базы «Алексей Чувев», построенной на Ленинградском Адмиралтейском объединении. База сможет принимать в сутки до 1 тыс. т рыбы, выпускать ок. 350 т готовой продукции.

Декабрь — Вошел в строй Верховский комбикормовый 3-д (Орловская обл.) проектной мощностью 400 т продукции в сутки.

Декабрь — Поставлен под промышленную нагрузку 2-й агрегат Нижнекамский ГЭС мощностью 78 тыс. квт.

ВНЕШНЯЯ ПОЛИТИКА СССР в 1979 г.

Последовательно добиваясь осуществления Программы мира, принятой 24-м и развитой 25-м съездами КПСС, СССР в 1979 г. показывал пример реалистического и конструктивного подхода к решению жгучих международных проблем. Новые советские мирные инициативы, содержащиеся в выступлениях Л. И. Брежнева 2 марта в Москве и 6 октября в Берлине, в ответах Л. И. Брежнева на вопросы корреспондента газеты «И Правда», нашли полную поддержку других стран социалистического содружества, с которыми СССР координирует свои действия в борьбе за мир и безопасность народов, поддержку всей мировой прогрессивной общечеловечности.

В связи с обострением к концу 1979 г. международной обстановки под влиянием того, что США, которых поддерживали руководящие круги ряда других стран НАТО, стали проводить линию на подрыв разрядки, на усиление гонки ядерного и обычного вооружения, на подготовку агрессивных действий в различных районах земного шара, СССР, поддержанный братскими социалистическими странами, твердо заявил, что он является решительным сторонником закрепления и приумножения всего позитивного, созданного в 70-е гг. коллективными усилиями государств, больших и малых, что он и впредь будет проводить политику мира и дружбы между народами. Вместе с тем СССР никому не позволит посягать на свои законные права и наносить ущерб законным интересам его союзников и друзей.

Взаимоотношения СССР со странами социализма продолжали совершенствоваться. Они стали более глубокими и многогранными. Важным этапом в процессе дальнейшего укрепления взаимодействия при решении как внутренних задач, так и международных проблем явились встречи Л. И. Брежнева с руководителями других социалистических государств. В центре внимания на них были перспективы долговременного сотрудничества братских стран. Эти встречи, как и визиты советских партийно-правительственных делегаций во главе с Л. И. Брежневым в ВНР и ГДР, убедительно показали высокую сплоченность социалистического содружества. На очередных заседаниях Комитета министров иностр. дел государств — участников Организации Варшавского договора (ОВД) была выражена решимость социалистических стран настойчиво и последовательно проводить курс на укрепление мира, разрядку и разоружение.

Крупный вклад продолжал вносить СССР в деятельность Совета Экономической Взаимопомощи (СЭВ), отмечившего в 1979 г. свое 30-летие. В июне в Москве проходило 33-е заседание Сессии СЭВ, на котором были одобрены долгосрочные целевые программы сотрудничества в области производства пром. товаров нар. потребления и развития транспортных связей, рассмотрен ход реализации ранее утвержденных долгосрочных целевых программ и координации народнохозяйственных планов стран — членов СЭВ на 1981—85 гг. Продолжалось совершенствование механизма двустороннего экономического сотрудничества. Завершалась подготовка двусторонних долгосрочных программ специализации и кооперирования производства между СССР и другими странами СЭВ.

В январе в НРБ находились с кратким дружеским визитом Л. И. Брежнев и К. У. Черненко. В апреле СССР посетил мин. обороны НРБ Д. Джуров. В том же месяце осуществлен космический полет международного экипажа в составе советского космонавта Н. Рукавишнина и болгарского космонавта Г. Иванова. 8 августа состоялась встреча в Крыму Л. И. Брежнева и первого секретаря ЦК БКП, пред. Гос. совета НРБ Т. Живкова. Советские руководители направили руководителям НРБ поздравление с 35-летием социалистической революции в Болгарии (сентябрь). Важной вехой в развитии сотрудничества и сближения СССР и НРБ явилось подписание 15 сентября в Софии Генеральной схемы специализации и кооперирования в области материального производства между двумя странами до 1990 г. В декабре НРБ посетил К. У. Черненко.

6 марта в Москве состоялась встреча Л. И. Брежнева и первого секретаря ЦК ВСРП Я. Кадара. В апреле СССР посетил пред. Совета Министров ВНР Д. Лазар. 30 мая — 1 июня проходил визит в ВНР советской партийно-правительственной делегации во главе с Л. И. Брежневым; подписаны Совместное заявление о дальнейшем развитии братской дружбы и всестороннего сотрудничества между КПСС и ВСРП, СССР и ВНР, а также соглашение о культурном и научном сотрудничестве. В октябре ВНР посетил А. П. Кириленко. Советские руководители направили руководителям ВНР поздравление по случаю 60-летия провозглашения Венгерской советской республики (март).

СССР твердо поддержал народ Вьетнама, подвергшийся агрессии со стороны Китая, подтвердил свою верность интернациональному долгу, традициям братской солидарности и взаимопомощи. 21 сентября в Кремле состоялась встреча А. Н. Косыгина с премьер-министром СРВ Фам Ван Донгом. В ноябре СССР посетил мин. обороны СРВ Во Нгуен Зяпал.

Состоялся визит в СССР мин. ш. дел ГДР О. Финнера (февраль — март), военной делегации ГДР во главе с мин. обороны Х. Гюфманом (июнь). 27 июля прошла встреча в Крыму Л. И. Брежнева и ген. секретаря ЦК СЕПГ, пред. Гос. совета ГДР Э. Хонеккера. Советская партийно-правительственная делегация во главе с Л. И. Брежневым приезжала на празднование 30-летия ГДР (октябрь); 5 октября в Берлине подписана программа специализации и кооперирования производства между двумя странами до 1990 г.

В июне в СССР находилась делегация Трудовой партии Кореи во главе с членом Политбюро комитета ЦК ТПК секретарем ЦК ТПК Ким Ен Намом.

29 декабря 1978 г. — 4 января 1979 г. на Кубу для участия в праздновании 20-й годовщины кубинской революции выезжала советская партийно-гос. делегация во главе с Г. В. Романовым. В феврале — марте СССР посетила кубинская военная делегация во главе с первым зам. пред. Гос. совета и Совета Министров, мин. Рев. вооруженных сил Р. Кастро Рус; 27 февраля Л. И. Брежнев вручил Р. Кастро Рус орден Ленина. В СССР находились зам. пред. Гос. совета и Совета Министров Кубы К. Р. Родригес (апрель), делегация Нац. ассамблеи народной власти Кубы во главе с пред. ассамблеи Блас Рока (июнь).

В феврале в ЛНДР выезжала советская правительственная делегация во главе с зам. пред. Совета Министров СССР И. В. Архиповым; были подписаны соглашение об экономическом и техническом сотрудничестве на 1979—1980 гг. и соглашение о создании межправительственной советско-лаосской комиссии по экономическому и научно-техническому сотрудничеству (1-е заседание комиссии состоялось в июле в Москве). 26 сентября в Кремле состоялась встреча Л. И. Брежнева с ген. секретарем ЦК Нар.-рев. партии Лаоса, премьер-министром ЛНДР К. Фомвиханом.

11 августа состоялась беседа Л. И. Брежнева с первым секретарем ЦК МНРП, пред. Президиума Великого народного хурала МНР Ю. Цеденбалом, возвращавшимся на родину из Болгарии.

В феврале Москву посетил мин. ин. дел ПНР Э. Войташек. В марте с дружеским визитом в СССР находился первый секретарь ЦК ПОРП Э. Герек. В мае прискажала делегация польского Сейма. Советские руководители направили руководителям ПНР поздравление с 35-летием Народной Польши (июль). 4 августа в Крыму состоялась встреча Л. И. Брежнева и Э. Герека.

В январе — феврале проходил визит в СССР мин. ин. дел СРР Ш. Андрея. 1 августа в Крыму состоялась встреча Л. И. Брежнева и ген. секретаря РКП, президента СРР П. Чаушеску. Советские руководители направили руководителям СРР поздравление по случаю 35-й годовщины освобождения Румынии от фашистского ига (август). На 12-м съезде РКП (ноябрь) присутствовала делегация КПСС во главе с А. Я. Пельше.

В феврале СССР посетил мин. ин. дел ЧССР Б. Хнбупек. В мае проходил визит в ЧССР А. Н. Косыгина, который принял участие в торжественном собрании строителей АЭС в Ясловке-Богуннице, сооружаемой при техническом содействии СССР (на АЭС был пущен 1-й блок), в июне — визит делегации Верховного Совета СССР во главе с В. В. Кузнецовым. 18 июля в Крыму состоялась встреча Л. И. Брежнева и ген. секретаря ЦК КПЧ, президента ЧССР Г. Гусака.

Состоялся дружественный визит в СССР президента СФРЮ Ю. пред. СКЮ И. Броз Тито (май). СССР посетила также делегация Скупщины СФРЮ (октябрь).

Как и в предыдущие годы, СССР был за нормализацию отношений и восстановление равноправного взаимовыгодного сотрудничества с А л б а н и е й.

В заявлениях, опубликованных 19 февраля и 3 марта, Советское правительство решительно потребовало прекращения агрессии К и т а я против СРВ и незамедлительного вывода китайских войск с вьетнамской территории. Как недружественный по отношению к СССР акт было расценено решение правительства КНР не продлевать заключенный в 1950 г. советско-китайский договор о дружбе, союзе и взаимной помощи (заявление Советского правительства от 4 апреля). С 28 сентября по 30 ноября в Москве проходили переговоры правительственных делегаций СССР и КНР. В ходе их советская делегация представила проект декларации о принципах взаимоотношений между СССР и КНР. СССР считал, что установление добрососедских отношений между двумя странами отвечало бы коренным интересам и чаяниям советского и китайского народов, интересам мира и безопасности в Азии и во всем мире.

Продолжая активно проводить курс на прекращение гонимости и вооружений, СССР предпринял ряд важных акций в этом направлении. Советские предложения, направленные на обуздание тонки вооружений и разоружение, составили основу комплекса мер в этой области, обсуждавшихся на 34-й сессии ГА ООН. Крупным событием явлось подписание Л. И. Брежневым и президентом США Дж. Картером второго советско-американского Договора об ограничении стратегических наступательных вооружений (ОСВ-2), вступление которого в силу означало бы важный шаг на пути количественного ограничения ракетно-ядерных стратегических вооружений и сдерживания их качественного совершенствования. Совместно с делегациями братских социалистических стран СССР представил 6 февраля в женевский Комитет по разоружению рабочий документ о переговорах относительно прекращения производства всех видов ядерного оружия и постепенного сокращения их запасов вплоть до полной их ликвидации при одновременном укреплении международно-правовых гарантий безопасности государств.

СССР вел активную борьбу за упрочение мира и безопасности в Европе, стремился добиться того, чтобы политическая разрядка в этой части света была дополнена военной разрядкой. Выступая 2 марта в Москве, Л. И. Брежнев предложил, чтобы участники общеевропейского совещания 1975 г. договорились о неириснении первым как ядерных, так и обычных вооружений, иначе говоря заключили своего рода пакт о ненападении. 6 октября в Берлине Л. И. Брежнев заявил о готовности сократить количество ядерных средств средней дальности, развернутых в западных районах СССР, если в Зап. Европе не будут дополнительно размещены подобные средства, и предложил провести

соответ. переговоры. Он сообщил о решении СССР (согласованном с другими странами — членами ОВД) сократить в одностороннем порядке численность своих войск в Центр. Европе и выдвинуть ряд других предложений, направленных на укрепление доверия в Европе. Верное своему слову, Советское правительство передислоцировало в конце года ряд своих воинских частей из ГДР в СССР. Принятое под нажимом США декабрьской сессией Совета НАТО решение о производстве и размещении в Зап. Европе новых видов американского ракетно-ядерного оружия средней дальности нацелено на то, чтобы нарушить равновесие сил в Европе в пользу Запада. СССР и его союзники этого допустить не могут. Подтвердив свою принципиальную позицию по данной проблеме и руководствуясь интересами мира и безопасности, СССР летом 1980 г. предложил приступить к обсуждению вопроса о ракетно-ядерном оружии средней дальности одновременно и в организационной связи с вопросом об американских ядерных средствах передового базирования. Возможные договоренности по этим проблемам могли бы быть реализованы только после вступления в силу Договора об ОСВ-2.

На всенских переговорах о взаимном сокращении вооружений и вооружений в Центр. Европе СССР, ГДР, ПНР и ЧССР внесли 28 июня совместное предложение о характере обязательств прямых участников этих переговоров в области сокращения сухопутных войск. Участники буапентского (май) и берлинского (декабрь) заседаний Комитета министров иностр. дел государств ОВД предложили созвать общеевропейскую конференцию на политическом уровне по вопросам военной разрядки и разоружения, на которой предметом обсуждения могли бы быть как меры по укреплению доверия между государствами в Европе, так и меры, направленные на уменьшение концентрации и сокращение вооруж. сил и вооружений в этой части света.

Последовательно выступая за скорейшую ликвидацию опасного очага напряженности на Ближнем Востоке, СССР исходил из того, что только всеобъемлющее урегулирование ближневост. проблемы с участием всех заинтересованных сторон — на основе прежде всего полного освобождения Ираиелем всех оккупированных им в 1967 г. арабских территорий, признания и осуществления законных прав арабского народа Палестины (в т. ч. права на самоопределение и создание своего независимого государства) — может устранить причины конфликта, привести к достижению справедливого мира на Ближнем Востоке. СССР осудил очередную тур сепаратных египетско-израильских переговоров под эгидой США в Комп-Дэвиде об «автономии для палестинцев», солидаризовался с арабскими странами, которые квалифицировали подписание «мирного договора» между Египтом и Израилем как полную капитуляцию А. Садата. Решительно осуждал СССР незаконные действия Израиля на оккупированных арабских территориях, включая часть Иерусалима, создание там израильских поселений, а также угнетение и расовую дискриминацию арабского населения. СССР разоблачал намерение империалистических кругов сколотить на Ближнем Востоке военный блок с участием США, Израиля, Египта и ряда других государств в связи с падением шахского режима в Иране.

А. Н. Косыгин находился с дружественным визитом в НДРЙ (сентябрь). СССР посетил ген. секретарь ЦК Йеменской социалистич. партии, пред. Президиума Верх. нар. совета НДРЙ А. Ф. Исмаил (октябрь); 25 октября, в ходе визита, были подписаны договор о дружбе и сотрудничестве между СССР и НДРЙ и др. документы.

В марте состоялась визит А. А. Громыко в Сирию. В июне в СССР находилась делегация Нар. совета Сирии. В октябре с офиц. дружественным визитом СССР посетил ген. секретарь ПАСВ, президент САР Х. Асад, возглавлявший партийно-правительственную делегацию. Подписано советско-сирийское соглашение о научно-техническом сотрудничестве на 1979—80 гг. (февраль). В СССР прискажал мин. ин. дел А л ж и р а М. С. Бенихья (апрель). Советская делегация во главе с В. В. Кузнецовым принимала участие в торжествах по случаю 25-летия алжирской революции (октябрь — ноябрь). Другая советская делегация выезжала в Л и в и ю на празднование 10-й годовщины ливийской революции (август — сентябрь). В ноябре СССР посетила делегация О О П во главе с пред. Исполкома ООП Я. Арафатом.

Делегация Верховного Совета СССР находилась в И о р д а н и и (октябрь). 3 июля было подписано долгосрочное торговое соглашение между СССР и М а р о к к о.

В сентябре А. Н. Косыгин посетил с офиц. визитом Эфиопию, где он принял участие в торжествах по случаю 5-й годовщины эфиопской революции. В ходе визита были подписаны протокол к советско-эфиопскому соглашению об экономическом и техническому сотрудничестве от 19 сентября 1978 г. и др. документы.

Для участия в похоронах пред. МПЛА — Партии труда, президента Анголы А. Нето в Луанду выезжала советская партийно-правительственная делегация во главе с М. С. Соломенцевым (сентябрь). В декабре СССР посетила партийно-гос. делегация НРА во главе с новым пред. МПЛА — Партии труда, президентом НРА Ж. Э. душ Сантушем; 21 декабря были подписаны Совместное заявление о дальнейшем развитии дружбы и сотрудничества между СССР и НРА, соглашение об экономическом и техническом сотрудничестве, соглашение о сотрудничестве в области геологии и горной пром-сти, протокол о культурном и научном сотрудничестве и др. документы. Ранее, в апреле, подписано двустороннее соглашение о сотрудничестве в области рыбного хозяйства.

23 мая подписано соглашение об учреждении советско-мадагаскарской межправительственной комиссии по экономическому, техническому сотрудничеству и торговле. В сентябре в СССР находилась делегация Нац. нар. собрания Малагаскара. В мае приехала партийно-правительственная делегация Конго. В августе СССР посетил премьер-министр Островов Зеленого Мыса П. Пирес, в ноябре — делегация Нар. собрания Мозамбика. В Гвинее — Бисау выезжала делегация Верховного Совета СССР (декабрь). Москву посетил член Верх. военного совета, нач. штаба главнокомандующего вооруженными силами Нигерии Ш. Ярадуа (май). Было подписано торговое соглашение с Маврикием (июль).

Последовательно выступая за искоренение всех остатков колониализма и расизма, СССР решительно высказывался за ликвидацию расистского режима в Родезии и передачу всей полноты власти народу Зимбабве в лице Патриотического фронта, за безоговорочный и полный уход ЮАР из Намибии и передачу власти подлинному представителю народа этой страны — Народной организации Юго-Западной Африки, за прекращение политики апартеида в ЮАР. Он решительно осуждал военно-политическое вмешательство империализма во внутренние дела независимых африканских государств.

СССР уделял большое внимание укреплению мира и безопасности в Азии. Важным элементом упрочения стабильности в этой части мира являлись дружественные отношения СССР с Индией. В марте Индию посетил А. Н. Косыгин. В ходе визита подписаны долгосрочная программа экономического, торгового и научно-технического сотрудничества, соглашение о сотрудничестве в области медицинской науки и здравоохранения, программа обменов в области культуры, науки и образования, соглашение о дополнит. взаимных поставках некоторых товаров и др. Ранее, 22 января, было подписано соглашение о сотрудничестве двух стран в области мирного использования атомной энергии. В СССР находился с визитом премьер-министр Индии М. Десаи (июнь); были подписаны совместное Заявление, соглашение о сотрудничестве в строительстве металлургического завода в Висакхапатнаме. В июне — июле в СССР была индийская парламентская делегация.

Дальнейшее развитие получило всестороннее сотрудничество СССР с демократическим Афганистаном. 10 сентября в Кремле состоялась встреча Л. И. Брежнева с ген. секретарем ЦК Нар.-дем. партии Афганистана, пред. Рев. совета ДРА Н. М. Таракки. Еще при жизни Н. М. Таракки, а затем и позднее афганское руководство неоднократно просило СССР оказать помощь в отражении внешней агрессии. В конце декабря, идя навстречу настоятельной просьбе афганского руководства об оказании этой стране срочной политической, экономической, а также и военной помощи с целью защиты завоеваний апрельской революции, территориальной целостности и нац. независимости, на основе Договора о дружбе, добрососедстве и сотрудничестве от 5 декабря 1978 г. и в соответствии со ст. 51 Устава ООН, СССР направил в Афганистан ограниченный воинский контингент исключительно для содействия в отражении вооруженного вмешательства извне, организованного империалистическими кругами США, китайскими гегемонистами и их приспешниками из среды внутренней и мировой реакции гл. обр. с территории Пакистана. Указывалось, что советский воинский

контингент будет выведен с афганской территории, как только отпадут причины, вызвавшие его присутствие, и правительство Афганистана не сочтет это присутствие необходимым.

Поддерживая традиционные добрососедские отношения с Ираном, СССР решительно выступал против вмешательства кого бы то ни было, в любой форме и под каким бы то ни было предлогом во внутренние дела этой страны. СССР парализовал попытки США проталкивать в Совете Безопасности резолюцию о т. н. экономических санкциях против Ирана в связи с кризисом в ирано-американских отношениях, осудил стремление правящих кругов США нагнетать военный психоз и концентрировать в Персидском заливе крупные американские военно-морские силы в качестве меры давления на Иран и другие страны Среднего Востока. СССР выступал за то, чтобы ирано-советская граница всегда была границей мира и добрососедства.

Получили дальнейшее развитие отношения с Турцией. Прошло очередное заседание межправительственной советско-турецкой комиссии по экономическому сотрудничеству (июнь); в ходе работы комиссии было подписано соглашение о сотрудничестве в строительстве ТЭС в Орханели (зап. Турция).

В октябре заключено соглашение о торговом судоходстве, а в декабре подписана трехлетняя программа культурных и научных обменов между СССР и Пакистаном.

Состоялись визиты в СССР мин. ин. дел Бирмы У Мьинт Маунга (июнь), спец. представителя президента Бангладеш, мин. нефти и природных ресурсов А. Хоссейна (март).

СССР приветствовал справедливую борьбу кампучийского народа против ненавистного ему режима Пол Пота, против тирании, навязанной народу Камбоджи и извне. В январе Л. И. Брежнев и А. Н. Косыгин поздравили пред. Нар.-рев. совета Кампучии, пред. ЦК Единого фронта спасения Кампучии (ЕФНСК) Хенг Самрина с победой революционно-патриотических сил кампучийского народа. В феврале с дружественным визитом в СССР находилась делегация ЕФНСК во главе с ген. секретарем ЦК ЕФНСК Рох Самаем. В Пномпень были отправлены советские медикаменты и продукты в качестве безвозмездной помощи населению Кампучии, пострадавшему в результате антинародной политики реакционного прокитайского режима. Подписаны два соглашения об оказании Советским Союзом безвозмездной помощи Народной Республике Кампучии поставками товаров нар. потребления (июль, декабрь).

Решительно осудив вероломное нападение Китая на СРВ и провокации пекинских властей против Лаоса и Кампучии, СССР считал главной задачей претворение угрозы войны или применения силы в отношениях между государствами Юго-Восточной Азии, обеспечение мира в этом регионе. Проблемы безопасности в Юго-Восточной Азии обсуждались, в частности, во время визитов в СССР премьер-министра Таиланда К. Чаманана (март), премьер-министра Малайзии и Сингапура Х. Онна (сентябрь). СССР посетили также парламентские делегации Индонезии, Таиланда (июль — август). Делегация Верховного Совета СССР выезжала в Малайзию и Сингапур (ноябрь — декабрь).

Дальнейшее развитие получили отношения с рядом государств Лат. Америки. Для участия в церемонии передачи президентской власти в Венесуэлу и Бразилию выезжала советская делегация во главе с В. В. Кузнецовым (март). В аналогичной церемонии в Эквадоре и Боливии участвовала другая советская делегация (август). В апреле с визитом в СССР находился премьер-министр Ямайки М. Мэлли; были подписаны соглашение о закупках Советским Союзом ямайского глинозема и закупках Ямайкой советских товаров, а также соглашение о сотрудничестве в области рыбного хозяйства. СССР посетил мин. обороны Мексики Ф. Гальван Лопес (сентябрь). Продлено до 1982 г. соглашение от 1975 г. о поставках советских машин и оборудования Бразилии и поставках Советскому Союзу бразильских товаров (октябрь). Подписана двухгодичная программа культурных и научных обменов с Колумбией (июль). С 7 сентября установлены дип. отношения с Гренадой.

21 июля Л. И. Брежнев поздравил Временное демократическое правительство национального возрождения Никарагуа с победой никарагуанского народа над силами внутренней реакции и империализма. Правительство СССР и правительство Национального возрождения Никарагуа

договорились о нормализации, начиная с 18 октября, дипломатических отношений на уровне посольств и обмена послами.

СССР последовательно придерживался курса на развитие долговременного сотрудничества с капиталистическими государствами на основе принципов мирного сосуществования. Как и в прошлые годы, СССР придавал принципиальное значение своим отношениям с США, считая, что они должны отличаться стабильностью, развиваться по восходящей линии на основе взаимного уважения принципов суверенного равенства, одинаковой безопасности сторон, взаимовыгодного сотрудничества, невмешательства во внутренние дела друг друга.

Благодаря гл. обр. конструктивной позиции СССР была закончена разработка второго Договора об ограничении стратегических наступательных вооружений (ОСВ-2). Этот имеющий огромное значение для дела мира и международной безопасности Договор был подписан Л. И. Брежневым и президентом США Дж. Картером 18 июня в Вене. В его основу положен принцип равенства и одинаковой безопасности сторон. Одновременно были подписаны протокол к Договору об ОСВ-2, совместное заявление о принципах и основных направлениях последующих переговоров об ограничении стратегических вооружений и др. документы.

Венские переговоры между Л. И. Брежневым и Дж. Картером были первой советско-американской встречей на высшем уровне после 1974 г. Поэтому, естественно, на ней, наряду с Договором об ОСВ-2, обсуждались также другие аспекты советско-американских отношений. Обмен мнениями характеризовался в целом стремлением к расширению взаимопонимания и нахождению обоюдоприемлемых решений. Обе стороны высказались за углубление разрядки, выразили намерение укреплять конструктивную основу советско-американских отношений. Это было зафиксировано в принятом коммюнике. Принимая 4 июля лидера демократического большинства в сенате США Р. Бэрда, Л. И. Брежнев подчеркивал, что скорейшая ратификация Договора об ОСВ-2 откроет путь к выработке новых, более далеко идущих мер по ограничению и сокращению стратегических вооружений и вместе с тем поможет достижению успеха на других направлениях ограничения вооружений и разоружения.

Однако после встреч в Вене, идя вразрез с принятыми на себя обязательствами и уступая давлению наиболее воинственных правых кругов, администрация США пошла по пути затягивания процесса ратификации. Хотя представители администрации, выступая в сенатской комиссии по иностр. делам, которая рассматривала Договор об ОСВ-2, заявляли, что он принесет пользу США, они фактически подыгрывали сторонникам престолоутой теории «увязки», требующей от СССР отказа от поддержки национально-освободительных движений. Выявился стратегический замысел врагов разрядки — сыграть на «советскую угрозу», обусловить ратификацию Договора об ОСВ-2 новым наращиванием военной мощи США. В конце концов, идя на поводу у военно-промышленного комплекса и проводя линию на подрыв разрядки, администрация США решила (уже в январе 1980 г.) отложить на неопределенный срок ратификацию Договора об ОСВ-2. Грубо извращая события в Афганистане и развернув антисоветскую пропагандистскую кампанию, руководители США предприняли также шаги с целью свертывания советско-американских экономических, научных и культурных связей.

В течение 1979 г. в Женеве проходили встречи между делегациями СССР и США с целью продолжения переговоров о запрещении новых видов и систем оружия массового уничтожения, в частности радиологического, а также советско-американские консультации по вопросам, касающимся запрещения химического оружия.

В СССР приезжали делегация палаты представителей США во главе с Дж. Бранденасом (апрель), лидер демократического большинства в сенате США Р. Бэрд (июль), президент американско-советского торгово-экономического совета М. Форрестол (май) и другие американские политические деятели и представители деловых кругов. США в ноябре посетили делегация Верховного Совета СССР. Поездку по СССР совершила делегация губернаторов штатов США (ноябрь — декабрь).

Плотно, но на стабильной основе развивались отношения с Ф р а н ц и е й. В феврале СССР посетил мин. ин. дел Франции Ж. Франсуа-Понсе. На новую ступень советско-французские отношения были подняты в результате офиц.

рабочего визита в СССР президента Франции В. Жискара д'Эстена (26—28 апреля). Л. И. Брежнев и В. Жискара д'Эстен подписали: программу дальнейшего развития сотрудничества между СССР и Францией в пользу разрядки и мира; долгосрочную программу углубления экономического, пром. и технического сотрудничества на период 1980—90 гг.; соглашение об экономическом сотрудничестве на период 1980—85 гг. В ходе визита были также подписаны: соглашение о мерах по совершенствованию линии прямой связи Кремль — Елисейский дворец; соглашение о научно-техническом и пром. сотрудничестве в области вычислительной техники и электроники; соглашение о сотрудничестве в области исследования Мирового океана; соглашение об изучении русского и французского языков. Было решено продлить до 1990 г. срок действия соглашения об экономическом, техническом и пром. сотрудничестве от 27 октября 1971 г.

В июле в Москве проходила очередная встреча членов комиссий по иностр. делам палат Верховного Совета СССР с делегацией комиссии по иностр. делам Нац. собрания Франции. В сентябре по приглашению Верховного Совета СССР в Москву приезжал пред. Сената Франции А. Поэр. В октябре Л. И. Брежнев и В. Жискара д'Эстен обменялись поздравительными телеграммами по случаю 55-й годовщины установления дипломатических отношений между СССР и Францией.

25 июня в Москве по пути в Токио сделал остановку канцлер Ф Р Г Х. Шмидт; он встретался с А. Н. Косыгиным и др. офиц. лицами. В ноябре ФРГ посетил А. А. Громыко; в ходе визита стороны вновь подтвердили, что они не видят разумной альтернативы политике разрядки. А. А. Громыко вместе с тем указал, что принятие НАТО решения о производстве и размещении на территории Зап. Европы, в т. ч. ФРГ, новых видов американского ракетно-ядерного оружия средней дальности означало бы попытку нарушить в пользу Запада примерное равновесие вооружений и вооруженных сил в Европе.

30 июня А. Н. Косыгин и А. А. Громыко беседовали в Кремле с пред. Совета Министров И т а л и и Дж. Андреотти и мин. ин. дел Италии А. Форлани, находившимися в Москве проездом из Токио. Состоялись визиты в Италию А. А. Громыко (январь) и делегации комиссий по иностр. делам палат Верховного Совета СССР во главе с Б. Н. Пономаревым (ноябрь). СССР подписал с Италией соглашение об экономическом сотрудничестве на 1980—85 гг., конвенцию о правовой помощи по гражданским делам и др. документы.

Еще в конце 1978 г. Л. И. Брежнев направил премьер-министру В е л и к о б р и т а н и и Дж. Каллагэну послание, касающееся планов передачи некоторыми западными странами оружия Китаю; в послании указывалось, что поставки оружия Китаю осложняют решение международных проблем, подрывают возмуженные в процессе разрядки устои доверия между государствами. 26 июня состоялась беседа А. Н. Косыгина с новым премьер-министром Великобритании М. Тэтчер, сделавшей остановку в Москве по пути в Токио. Подписано советско-английское соглашение о связях в области науки, образования и культуры на период с 1 апреля 1979 г. по 1 апреля 1981 г. (март). В Лондоне проходила советская нац. выставка (май — июнь).

Развивались торгово-экономические связи с Я п о н и е й. 25 сентября А. Н. Косыгин принял в Кремле пред. японо-советского комитета по экономическому сотрудничеству, пред. торгово-пром. палаты Японии С. Нагано, приезжавшего в Москву на 8-е советско-японское совещание по экономическому сотрудничеству. В ноябре в Токио проходила традиционная встреча губернаторов Японии и председателей краевых и областных исполкомов советов народных депутатов СССР.

Делегация Верховного Совета СССР посетила А в с т р а л и ю и Н о в о ю Зеландию (май).

Развивались основанные на доверии традиционные добрососедские отношения с Ф и л л а н д и е й. В феврале с неофиц. визитом в СССР находился премьер-министр Финляндии К. Сорса; он принял участие в пуске второй очереди Светогорского целлюлозно-бумажного комбината, реконструкции и расширении которого осуществлялись с участием финских фирм. 25 сентября с Финляндией подписано соглашение о товарообороте и платежах на 1981—85 гг.

По случаю 75-летия освобождения Советской Армии северных районов Н о р в е г и и от гитлеровских войск А. Н. Косыгин и премьер-министр Норвегии О. Нурдли об-

менялись поздравительными телеграммами (октябрь). Делегации Верховного Совета СССР посетили Исландию (сентябрь), Люксембург (сентябрь — октябрь). С Люксембургом подписана программа культурного и научного сотрудничества на 1979—80 гг. (февраль), а с Исландией — программа культурного и научного сотрудничества на 1980—84 гг. (июнь). С визитом в СССР находились мнн. обороны Австрии О. Рёш (декабрь).

В октябре состоялся визит в СССР премьер-министра Греции К. Караманлиса; были подписаны советско-греческая декларация и соглашение об экономическом и техническом сотрудничестве. В ходе визита в СССР мнн. ин. дел Испании и М. Ореха Агирре (январь) подписаны соглашения о научном и техническом сотрудничестве и о культурном и научном сотрудничестве. В ноябре в Испании находился А. А. Громыко (была подписана программа культурного и научного сотрудничества на 1980—81 гг.). С Португалией подписана программа культурного и научного обмена на период до июня 1981 г. (июнь). СССР посетил гос. секретарь по ин. делам США — М. А. Р. Дж. Реффин (сентябрь, подписано соглашение о сотрудничестве в области культуры и образования).

Многие из включенных в повестку дня 34-й сессии ГА ООН предложений по основным проблемам сохранения мира были выдвинуты Советским Союзом. Так, по инициативе СССР принята резолюция о запрещении разработки и производства новых видов и систем оружия массового уничтожения. По советской инициативе была принята резолюция, в которой осуждается политика гегемонизма в международных отношениях во всех ее формах и проявлениях. ГА осудила гегемонизм как несовместимую с международными нормами политику, как одно из главных препятствий на пути углубления разрядки международной напряженности. (Подробнее см. в разделе Организация Объединенных Наций и специализированные учреждения ООН.)

Установив дипломатические отношения с Гренадой, СССР к концу 1979 г. поддерживал дипломатические отношения со 131 страной.

Последовательная борьба СССР за мир и международное сотрудничество, за свободу и независимость народов способствовала дальнейшему росту его международного авторитета.

К. Савинов, В. Кузьмин.

КАЛЕНДАРЬ ВАЖНЕЙШИХ СОБЫТИЙ ВНЕШНЕЙ ПОЛИТИКИ СССР В 1979 г.*

1. Договоры, соглашения, коммюнике

Январь

- 3 — Опубликовано сообщение о подписании в Москве протокола о товарообороте между СССР и ГДР на 1979 г.
- 10 — В Москве подписан протокол о товарообороте между СССР и НРБ на 1979 г.
- 18 — В Москве подписано соглашение о сотрудничестве между Гостелерадио СССР и португальским телевидением.
- 19 — В Москве подписаны советско-испанские соглашения о культурном сотрудничестве, о научно-техническом сотрудничестве, а также соглашение о научно-техническом сотрудничестве между ГКНТ и Ин-том нац. индустрии Испании.
- 21 — Опубликовано советско-испанское коммюнике о визите в СССР с 17 по 20 января мнн. ин. дел Испании М. Ореха Агирре.
- 21 — В Нуакшоте подписано соглашение о сотрудничестве в области обмена информационными материалами между ТАСС и Мавританским агентством печати (МАП).
- 23 — Президиум Верховного Совета СССР ратифицировал конвенцию между правительствами СССР и СРР о разрешении и предотвращении возникновения случаев двойного гражданства, подписанную в Москве 28 июня 1978 г.
- 25 — В Риме подписаны следующие советско-итальянские документы: конвенция о правовой помощи по гражданским делам, межправительственный протокол о сотрудничестве между Гос. Эрмитажем СССР и итальянской галереей Уффици, меморандум, предусматривающий совместные исследования в области нейтринной астрофизики. Состоялся также обмен грамотами о ратификации соглашения об освобождении от двойного налогообложения в области морского торгового судоходства от 20 ноября 1975 г.

* Государственные деятели СССР и зарубежные деятели, имена которых неоднократно встречаются в календаре, указываются с перечислением занимаемых постов и должностей, как правило, только при первом упоминании.

- 26 — В Москве подписано соглашение о сотрудничестве между Гостелерадио СССР и Маврикийской вещательной корпорацией.
- 27 — Опубликовано советско-итальянское коммюнике о визите в Италию с 22 по 26 января члена Политбюро ЦК КПСС, мнн. ин. дел СССР А. А. Громыко.
- 30 — В Москве подписан протокол о товарообороте между СССР и Турцией на 1979 г.
- 31 — В Париже состоялся подписание протокола 12-й сессии постоянной смешанной советско-французской комиссии по культурному сотрудничеству.

Февраль

- 1 — В Москве подписан протокол о товарообороте между СССР и Кубой на 1979 г.
- 2 — В Ханое в результате работы очередной сессии постоянной межправительственной советско-вьетнамской комиссии по экономическому и научно-техническому сотрудничеству подписаны протокол о работе сессии, а также соглашения об оказании Советским Союзом экономического и технического содействия Вьетнаму в строительстве тракторного э-да, з-да кузнечно-прессового оборудования, з-да литья и поковок, соглашение о техническом содействии СССР в строительстве в Ханое музея первого президента свободного Вьетнама Хо Ши Мина.
- 4 — Опубликовано сообщение о визите в СССР с 29 января по 2 февраля мнн. ин. дел СРР Ш. Андрея.
- 7 — Опубликовано сообщение о подписании в Москве в результате состоявшихся здесь 5—6 февраля советско-люксембургских переговоров программы культурного и научного сотрудничества между СССР и Люксембургом на 1979—1980 гг.
- 7 — В Аддис-Абебе произведен обмен ратификационными грамотами консульской конвенции между правительством СССР и временным военным правительством Социалистической Эфиопии, подписанной в Москве 6 мая 1977 г.
- 7 — В Москве подписан рабочий протокол об обмене в области телевидения между Гостелерадио СССР и мексиканской телевизионной компанией «Телевиса С. А.» на 1979—80 гг.
- 7 — В Москве подписан протокол о сотрудничестве между Гостелерадио СССР и канадской радиовещательной корпорацией (Си-би-си).
- 9 — Опубликовано сообщение о подписании во Вьетнаме соглашений об экономическом и техническом сотрудничестве между СССР и ЛНДР на 1979—80 гг., о создании межправительственной советско-лаосской комиссии по экономическому и научно-техническому сотрудничеству, межправительственного соглашения о сотрудничестве в подготовке лаосских специалистов и квалифицированных рабочих в период с 1979 г. по 1985 г.
- 9 — Опубликовано сообщение о визите в СССР с 5 по 8 февраля члена ЦК ПОРП, мнн. ин. дел ПНР Э. Войташека.
- 10 — В Луанде состоялся обмен ратификационными грамотами консульской конвенции между СССР и НРА. Здесь же подписаны соглашения между двумя странами о сотрудничестве в области телевидения и радио.
- 13 — Опубликовано сообщение о подписании в Дамаске соглашения о научно-техническом сотрудничестве между СССР и Сирией на 1979—80 гг.
- 14 — Опубликовано совместное сообщение о визите в СССР с 11 по 13 февраля мнн. ин. дел Франции Ж. Франсуа-Понсе.
- 16 — Президиум Верховного Совета СССР ратифицировал протокол об изменении соглашения о многосторонних расчетах в переводных рублях и организации Международного банка экономического сотрудничества, а также устава этого банка, подписанный в Москве 23 ноября 1977 г.
- 19 — Президиум Верховного Совета СССР ратифицировал договор о дружбе и сотрудничестве между СССР и Эфиопией, подписанный в Москве 20 ноября 1978 г.
- 21 — В Москве подписано соглашение о сотрудничестве между СССР и США в изучении океана на 1979—81 гг.
- 23 — Опубликовано сообщение о визите в СССР с 17 по 22 февраля члена ЦК КП Чехословакии, мнн. ин. дел ЧССР Б. Хнужека.

Март

- 1 — В Лондоне подписано соглашение между СССР и Великобританией о связях в области науки, образования и культуры на период с 1 апреля 1979 г. по 1 апреля 1981 г.
- 2 — Опубликовано сообщение о визите в СССР с 21 февраля по 1 марта кубинской военной делегации во главе с членом Политбюро, вторым секретарем ЦК КП Кубы, первым зам. пред. Гос. совета и Совета Министров, мнн. Революционных вооруженных сил Кубы генералом армии Ф. Кастро Рус.
- 3 — Опубликовано сообщение о визите в СССР с 27 февраля по 3 марта члена ЦК СЕПГ, мнн. ин. дел ГДР О. Фишера.

- 5 — В Москве подписано первое долгосрочное соглашение о сотрудничестве между СССР и Испанией в области телевизионной и радиовещания.
- 5 — В Москве подписан рабочий протокол о сотрудничестве в области радиовещания между Гостелерадио СССР и радиовещанием НДРФ.
- 5 — Президиум Верховного Совета СССР ратифицировал консульскую конвенцию между СССР и Мозамбиком, подписанную в Мапуту 31 марта 1977 г.; консульскую конвенцию между СССР и Кипром, подписанную в Никосии 8 февраля 1978 г.; конвенции Международной организации труда: № 138 (1973 г.) — о минимальном возрасте для приема на работу, № 142 (1975 г.) — о профессиональной ориентации и профессиональной подготовке в области развития людских ресурсов, № 149 (1977 г.) — о занятости и условиях труда и жизни сестринского персонала.
- 9 — В Гаване подписан протокол 9-го заседания межправительственной советско-кубинской комиссии по экономическому и научно-техническому сотрудничеству, предусматривающий развитие сотрудничества между СССР и Кубой на 1979—80 гг., а также основные направления сотрудничества на предстоящую пятилетку.
- 13 — В Лондоне ген. секретарю межправительственной морской консультативной организации был сдан на хранение документ о принятии правительством СССР конвенции о международной организации морской спутниковой связи (Инмарсат) от 3 сентября 1976 г.
- 14 — В Дели подписаны следующие советско-индийские документы: долгосрочная программа экономического, торгового и научно-технического сотрудничества между СССР и Индией, рассчитанная на 10—15 лет; советско-индийское соглашение о сотрудничестве в области медицинской науки и здравоохранения; протокол о поставке в качестве советского дара для гос. фермы в Суратгархе с.-х. техники и автомашин; программа обменов в области культуры, науки и образования; соглашение о дополнительных взаимных поставках некоторых товаров в 1979 г.
- 16 — Опубликовано совместное советско-индийское коммюнике о визите в Индию с 9 по 15 марта пред. Совета Министров СССР А. Н. Косыгина.
- 21 — В Мапуту подписан протокол о культурном и научном сотрудничестве между СССР и Мозамбиком на 1979—80 гг.
- 22 — Опубликовано сообщение о подписании в Москве в ходе 24-го заседания межправительственной комиссии по экономическому и научно-техническому сотрудничеству между СССР и ГДР межправительственных соглашений о реконструкции в ГДР совместными усилиями предприятия «Заксенверк», производящего крупные электрические машины, а также о совершенствованию технологии производства важных видов продукции химической промышленности, созданию некоторых прогрессивных технологических процессов в горнорудном производстве.
- 27 — Опубликовано совместное сообщение о визите в Сирию с 24 по 26 марта А. А. Громыко.
- 28 — Опубликовано совместное советско-тайландское коммюнике о визите в СССР с 21 по 27 марта премьер-министра Таиланда генерала К. Чаманана.
- 28 — В Москве подписана программа культурного сотрудничества между СССР и Австралией на период до 1980 г.
- 30 — В Москве подписан советско-монгольский протокол о дальнейшем сотрудничестве в подготовке специалистов с высшим и средним образованием.
- Апрель**
- 3 — В Аддис-Абебе состоялся обмен грамотами о ратификации договора о дружбе и сотрудничестве между СССР и Эфиопией.
- 3 — Президиум Верховного Совета СССР ратифицировал конвенцию о передаче лиц, осужденных к лишению свободы, для отбывания наказания в государстве, гражданами которого они являются, подписанную от имени СССР в Берлине 19 мая 1978 г.
- 6 — В Москве подписано соглашение между правительствами СССР и ГДР об условиях взаимных поездок граждан обоих государств.
- 9 — В Луанде подписано соглашение между СССР и НРА о сотрудничестве в области рыбного х-ва на 1979—81 гг.
- 14 — Опубликовано совместное советско-ямайское коммюнике о визите в СССР с 9 по 13 апреля премьер-министра Ямайки М. Манли.
- 14 — Опубликовано сообщение о подписании в Москве соглашения о закупках Советским Союзом в Ямайке глинозема и о закупках ямайской стороной советских товаров, а также соглашения о сотрудничестве в области рыбного х-ва.
- 16 — Опубликовано сообщение о подписании в Багдаде протокола между СССР и Ираком о развитии сотрудничества между странами в различных областях техники и экономики.
- 17 — Опубликовано сообщение о подписании в Аддис-Абебе протокола к советско-эфиопскому соглашению об экономическом и техническом сотрудничестве.
- 20 — Президиум Верховного Совета СССР ратифицировал договор о дружбе, добрососедстве и сотрудничестве между СССР и ДРА, подписанный в Москве 5 декабря 1978 г.
- 23 — Опубликовано сообщение о пребывании в СССР с 13 по 22 апреля делегации палаты представителей США.
- 23 — Опубликовано сообщение о подписании в Москве протокола между правительствами СССР и Японии о порядке и условиях японского промысла лососей в северо-западной части Тихого океана в 1979 г.
- 27 — Опубликовано сообщение о визите в СССР с 23 по 26 апреля члена Президиума ЦК СКЮ М. Минича.
- 27 — Опубликовано сообщение о подписании в Мапуту контракта между СССР и Мозамбиком, в соответствии с которым советская сторона разрабатывает генеральную схему освоения долины реки Лимпопо.
- 28 — В Москве подписаны следующие документы: программа дальнейшего развития сотрудничества между СССР и Францией в пользу разрядки и мигра; долгосрочная программа углубления экономического, промышленного и технического сотрудничества между СССР и Францией на период 1980—90 гг.; соглашение между СССР и Францией об экономическом сотрудничестве на период 1980—1985 гг.; соглашения между правительством СССР и правительством Франции о мерах по совершенствованию линии прямой связи Кремль — Елисейский дворец, об изучении русского и французского языков, о научно-техническом и промышленном сотрудничестве в области вычислительной техники и электроники, о сотрудничестве в области исследования Мирового океана, а также обменные письма относительно продления до 1990 г. соглашения о развитии экономического, технического и промышленного сотрудничества от 27 октября 1971 г.
- 29 — Опубликовано советско-французское коммюнике о визите в СССР с 26 по 28 апреля президента Франции В. Жискара д'Эстена.
- Май**
- 8 — Опубликовано сообщение о визите в СССР с 3 по 7 мая партийно-правительственной делегации НРК во главе с членом Политбюро ЦК Конголезской партии труда, зав. международным отделом ЦК КПТ, мин. ин. дел и сотрудничества П. Нзе.
- 11 — В Москве подписана программа обменов в области культуры, образования и общественных наук между СССР и Мексикой на 1979—80 гг.
- 17 — В Москве подписано соглашение о сотрудничестве между телеграфным агентством Советского Союза (ТАСС) и португальским информационным агентством АНОП.
- 17 — В Москве подписана программа культурного и научного сотрудничества СССР и Дании на 1980—84 гг.
- 19 — Опубликовано сообщение о визите в СССР с 13 по 17 мая члена Верховного военного совета, начальника штаба главнокомандующего Нигерии генерал-майора Шеху М. Ярадуа.
- 21 — Опубликовано сообщение о пребывании в Москве с 16 по 20 мая миссии Совета ООН по Намибии.
- 24 — Опубликовано сообщение о подписании в Антананариву соглашения об учреждении советско-мадагаскарской межправительственной комиссии по экономическому и техническому сотрудничеству и торговле.
- 26 — Опубликовано сообщение о дружественном визите в СССР с 22 по 25 мая А. Н. Косыгина.
- 27 — В Кабуле состоялся обмен грамотами о ратификации договора о дружбе, добрососедстве и сотрудничестве между СССР и Афганистаном, подписанного в Москве 5 декабря 1978 г.
- 29 — В Москве подписан протокол 1-й сессии межправительственной советско-болгарской комиссии по культурному сотрудничеству.
- 30 — Президиум Верховного Совета СССР ратифицировал консульскую конвенцию между СССР и СРВ, подписанную в Ханое 29 сентября 1978 г., и консульскую конвенцию между СССР и Мексикой, подписанную в Москве 18 мая 1978 г.
- 31 — В Москве подписано соглашение между правительством СССР и правительством Мадагаскара о сотрудничестве в области почтовой и электрической связи.
- Июнь**
- 1 — В Будапеште подписаны советско-венгерские документы: совместное заявление о дальнейшем развитии братской дружбы и всестороннего сотрудничества между КПСС и ВСРП, СССР и ВНР; соглашение между правительствами СССР и ВНР о культурном и научном сотрудничестве.
- 6 — В Токио подписано дополнение к генеральному соглашению, заключенному 28 января 1975 г., о сотрудничестве в области разведки, обустройства месторождений, добычи нефти ил газа на шельфе острова Сахалин и о поставках этих товаров в Японию.

- 7 — Опубликовано сообщение о подписании в Анкаре в ходе 4-го заседания смешанной межправительственной советско-турецкой комиссии по экономическому сотрудничеству соглашения о сотрудничестве между СССР и Турцией в строительстве теплоэлектростанции Орханли, а также ряда контрактов.
- 7 — Опубликовано сообщение о подписании в Москве советско-турецкого протокола о редемаркации гос. границы, которая проходит по строящемуся водохранилищу на пограничной реке Ахурян.
- 7 — В Москве в результате работы 2-й сессии смешанной советско-португальской комиссии по культурным связям подписана программа обмена в области образования и просвещения, здравоохранения, культуры и искусства, кино, телевидения и радиовещания, спорта между СССР и Португалией на период до июня 1981 г.
- 8 — Опубликовано сообщение о подписании в Токио нового документа, направленного на укрепление и расширение торгово-экономических контактов между СССР и Японией и открывающего дополнительные возможности в сотрудничестве между советскими и японскими организациями в разведке нефти и газа на шельфе Сахалина.
- 9 — Опубликовано сообщение о подписании в Москве протокола 18-го заседания межправительственной советско-монгольской комиссии по экономическому и научно-техническому сотрудничеству, проходившей здесь 6—8 июня.
- 12 — В Москве подписаны советско-индийские документы: заявление Союза Советских Социалистических Республик и Республики Индии; соглашение между правительствами СССР и Индии о сотрудничестве в строительстве металлургического з-да в Висахапатнаме.
- 13 — В Москве подписано соглашение между правительствами СССР и Иордании о сотрудничестве в области туризма.
- 18 — В Вене подписаны следующие советско-американские документы: договор между СССР и США об ограничении стратегических наступательных вооружений; протокол к договору между СССР и США об ограничении стратегических наступательных вооружений; совместное заявление о принципах и основных направлениях последующих переговоров об ограничении стратегических вооружений; документ «Согласованные заявления и общее понимание в связи с Договором между СССР и США об ограничении стратегических наступательных вооружений»; совместное советско-американское коммюнике. (Документы опубликованы 19 июня.)
- 18 — В Москве подписан план культурного и научного сотрудничества между СССР и НДРЙ на 1979—80 гг.
- 20 — В Москве подписано долгосрочное соглашение о сотрудничестве между Гостелерадио СССР и японской телевизионной компанией «Токио-12 канал».
- 23 — В Мапуту состоялся обмен грамотами о ратификации советско-мозамбикской консульской конвенции, подписанной 31 марта 1977 г.
- 25 — В Москве подписано соглашение между Гос. илановым к-том СССР и мин-вом планирования Афганистана о сотрудничестве в области планирования.
- 28 — Опубликовано сообщение о подписании в Рейкьявике программы культурного и научного сотрудничества между СССР и Исландией на 1980—84 гг.
- 28 — В Москве подписан протокол о дальнейшем развитии экономического и технического сотрудничества между СССР и НДРЙ.
- Июль**
- 1 — Опубликовано сообщение о визите в СССР с 25 по 30 июня военной делегации ГДР во главе с членом Политбюро ЦК СЕПГ, мин. нац. обороны ГДР генералом армии Г. Гофманом.
- 2 — В Москве подписан рабочий протокол о сотрудничестве на 1979—80 гг. между Гостелерадио СССР и французской нац. компанией «Радио Франс».
- 3 — В Москве подписано новое долгосрочное торговое соглашение между СССР и Марокко.
- 14 — Опубликовано сообщение о подписании в Будапеште в результате заседания межправительственной советско-венгерской комиссии по экономическому и научно-техническому сотрудничеству соглашений о развитии сотрудничества в производстве химических средств защиты растений, минеральных удобрений и др. продукции. Подписан также протокол заседания.
- 15 — Опубликовано сообщение о визите в СССР с 6 по 13 июля делегации комиссии по ин. делам Национального собрания Франции во главе с председателем комиссии М. Кув де Мюрвилем.
- 16 — В Москве подписано соглашение об оказании Советским Союзом безвозмездной помощи Камбоджи поставками товаров народного потребления в 1979 г.
- 17 — Опубликовано сообщение о подписании в Лагосе контракта на строительство при содействии Советского Союза металлургического з-да в нигерийском городе Аджаокута.
- 26 — Президиум Верховного Совета СССР ратифицировал общие условия специализации и кооперирования производства между организациями стран — членов СЭВ от 18 января 1979 г.
- 31 — Опубликовано сообщение о подписании в Порт-Луи торгового соглашения между СССР и Маврикием, предусматривающего предоставление режима наиболее благоприятствующей нации торговым организациям и фирмам обеих стран.
- Август**
- 2 — Опубликовано сообщение о подписании во Вьентьяне представителями советского и лаосского правительств соглашения о совместном строительстве крупной радиостанции в районе столицы ЛНДР.
- 6 — В Москве подписано соглашение о товарообороте и платежах между правительствами СССР и КНР на 1979 г.
- 16 — В Москве подписан протокол о культурном и научном сотрудничестве между СССР и АНДР на 1979—80 гг.
- 17 — В Москве подписан совместный протокол 15-го заседания межправительственной советско-корейской консультативной комиссии по экономическим и научно-техническим вопросам.
- Сентябрь**
- 7 — В Москве подписан протокол 2-й сессии комиссии по научно-техническому сотрудничеству между СССР и Японией, которая одобрила программы сотрудничества в области использования атомной энергии в мирных целях и с. х-ва.
- 13 — Опубликовано сообщение об установлении дип. отношений между СССР и Гренадой с 7 сентября 1979 г. и обмене дип. представителями на уровне посольств.
- 15 — В Аддис-Абебе подписан протокол к соглашению между правительством СССР и Временным военным правительством Эфиопии об экономическом и техническом сотрудничестве от 19 сентября 1978 г. и другие экономические соглашения, предусматривающие развитие советско-эфиопского сотрудничества в области геологии, нефтеперерабатывающей промышленности, с. х. машиностроения.
- 15 — В Софии подписана генеральная схема специализации и кооперирования в области материального производства между СССР и НРБ до 1990 г.
- 18 — Опубликовано совместное советско-эфиопское коммюнике о визите в Эфиопию с 10 по 16 сентября А. Н. Косыгина.
- 18 — В Брюсселе подписан протокол 7-й сессии смешанной комиссии по экономическому и научно-техническому сотрудничеству между СССР и Бельгийско-Люксембургским экономическим союзом (БЛЭС), которая проходила 17—18 сентября.
- 19 — Опубликовано совместное коммюнике о визите в НДРЙ с 16 по 17 сентября А. Н. Косыгина.
- 19 — В Москве подписан договор о правовой помощи по гражданским, семейным и уголовным делам между СССР и ГДР.
- 20 — Подписано соглашение о сотрудничестве между СССР и Сан-Марино в области культуры и образования.
- 25 — В Москве подписано соглашение о товарообороте и платежах между СССР и Финляндией на 1981—85 гг.
- 26 — Опубликовано совместное советско-малайзийское коммюнике о визите в СССР с 18 по 25 сентября премьер-министра Малайзии Д. Х. Онна.
- 27 — В Москве в результате совещания советско-японского и японо-советского к-тов по экономическому сотрудничеству принято совместное коммюнике, в котором подведены итоги выполнения действующих генеральных соглашений и намечены перспективы дальнейшего развития экономического сотрудничества между СССР и Японией.
- Октябрь**
- 1 — В Москве подписано соглашение о научно-техническом сотрудничестве между ИКНТ и Промышленным советом по океанологии (ИРО) Нидерландов.
- 2 — В Москве подписаны советско-греческие документы: советско-греческая декларация; соглашение об экономическом и техническом сотрудничестве между СССР и Грецией.
- 5 — Опубликовано совместное советско-греческое коммюнике о визите в СССР с 1 по 5 октября премьер-министра Греции К. Караманлиса.
- 5 — Опубликовано совместное сообщение для печати о пребывании в Москве рабочей группы Социалистического интернационала по проблемам разоружения (с 30 сентября по 4 октября).
- 5 — В Берлине подписана программа специализации и кооперирования производства между СССР и ГДР до 1990 г.
- 6 — Опубликовано сообщение о подписании в Бразилиа в результате работы 6-й сессии смешанной советско-бразильской торгово-экономической комиссии дополнительного документа о продлении до 1982 г. соглашения от 1975 г. о поставках советских машин и оборудовании Бразилии и поставках бразильских товаров в СССР.

- 9 — Опубликовано совместное коммюнике об итогах визита в ГДР с 4 по 8 октября партийно-правительственной делегации СССР во главе с Ген. секретарем ЦК КПСС, Пред. Президиума Верховного Совета СССР Л. И. Брежневым.
- 12 — В Москве подписано соглашение об оказании Советским Союзом помощи Вьетнаму, пострадавшему от китайской агрессии.
- 12 — В Москве состоялся обмен грамотами о ратификации консульской конвенции между СССР и Бенином, подписанной в Котону 16 декабря 1976 г.
- 18 — В Москве подписано соглашение между правительствами СССР и Пакистана о торговле судоходстве.
- 18 — В Москве в результате заседания постоянной советско-сирийской комиссии по экономическому и техническому сотрудничеству подписан ряд документов, в т. ч. протокол между правительствами СССР и САР об экономическом и техническом сотрудничестве.
- 19 — Опубликовано совместное советско-сирийское коммюнике о визите в СССР с 15 по 18 октября ген. секретаря Партии арабского социалистического возрождения (ПАСВ), президента САР Х. Асада во главе партийно-правительственной делегации Сирии.
- 20 — Опубликовано сообщение о том, что правительства СССР и Никарагуа договорились о нормализации начиная с 18 октября 1979 г. дипломатических отношений на уровне посольств и об обмене послами.
- 25 — В Москве подписаны следующие советско-южнотиморские документы: договор о дружбе и сотрудничестве между СССР и НДРГ; план связей между КПСС и Йеменской социалистической партией на 1980—83 гг.; протокол между правительством СССР и правительством НДРГ об экономическом и техническом сотрудничестве.
- 27 — Опубликовано совместное коммюнике о визите в СССР с 23 по 26 октября ген. секретаря ЦК Йеменской социалистической партии, пред. Президиума Верховного народного совета НДРГ А. Ф. Исмаила.
- 27 — В Москве подписан протокол к межправительственному советско-йеменскому соглашению о сотрудничестве в области морского рыболовства.
- 28 — Опубликовано сообщение о подписании в Риме соглашения об экономическом сотрудничестве между СССР и Италией на период 1980—85 гг. и протокола к долгосрочной программе углубления экономического и промышленного сотрудничества между СССР и Италией.
- Ноябрь**
- 2 — В Москве подписан протокол о торговле в 1980 г. между СССР и Эфиопией.
- 2 — В Москве подписана программа культурных и научных обменов между СССР и Колумбией на два года.
- 12 — Опубликовано сообщение о подписании в Никосии в ходе переговоров между торговыми делегациями СССР и Кипра протокола о развитии торговли на 1980 г.
- 15 — Опубликовано совместное коммюнике о визите в СССР с 12 по 14 ноября делегации Организации освобождения Палестины (ООП) во главе с Я. Арафатом.
- 21 — В Мадриде подписана программа культурного и научного сотрудничества между СССР и Испанией на 1980—81 гг. и протокол о сотрудничестве между Гос. музеем «Эрмитаж» в Ленинграде и музеем «Прадо» в Мадриде.
- 22 — Опубликовано совместное коммюнике о визите в Испанию с 19 по 21 ноября А. А. Громыко.
- 22 — Опубликовано заявление о состоявшейся в Италии с 15 по 21 ноября встрече делегации комиссий по иностранным делам Совета Союза и Совета Национальностей Верховного Совета СССР с делегацией комиссии по иностранным делам палаты депутатов парламента Италии.
- 22 — В Москве подписана программа сотрудничества в области науки, образования и культуры между СССР и Канадой на 1980—81 гг.
- 25 — Опубликовано совместное сообщение о пребывании в ФРГ с 21 по 24 ноября А. А. Громыко.
- 28 — В Москве в результате переговоров о взаимных поставках товаров между СССР и СРВ подписан протокол о товарообороте и платежах в 1980 г., а также документы о предоставлении Советским Союзом СРВ кредита на льготных условиях для оплаты советских товаров.
- Декабрь**
- 4 — В Хельсинки подписан протокол между СССР и Финляндией о взаимных поставках товаров на 1980 г.
- 7 — В Москве подписан протокол между правительством СССР и правительством Финляндии о взаимном признании равноценности документов о высшем образовании, ученых степеней, а также документов, дающих право на поступление в высшие учебные заведения.
- 7 — В Москве подписан протокол к соглашению между правительством СССР и правительством Островов Зеленого Мыса, предусматривающий дальнейшее развитие экономического и технического сотрудничества между двумя странами.
- 10 — В Берлине подписаны соглашения о сотрудничестве между СССР и ГДР в области дальнейшего совершенствования технологии производства полнотелена низкого давления и оксидных смол; о совместных исследованиях, производстве и поставках инструмента из сверхтвердых материалов, некоторых изделий легкой промышленности; протокол об условиях транспортировки химических продуктов.
- 12 — В Будапеште подписан протокол сессии межправительственной советско-венгерской комиссии по культурному сотрудничеству.
- 12 — В Москве подписан протокол о товарообороте между СССР и Югославией на 1980 г.
- 14 — Опубликовано сообщение о подписании в Исламабаде трехлетней программы (1979—81 гг.) культурных и научных обменов между СССР и Пакистаном.
- 14 — В Праге подписан протокол о товарообороте между СССР и ЧССР на 1980 г.
- 17 — В Москве уполномоченными правительств НРБ, ВНР, СРВ, ГДР, МНР, ПНР, СРР, СССР и ЧССР подписано соглашение о сотрудничестве в области горно-спасательного дела по ликвидации сложных аварий в горных выработках.
- 20 — В Москве в Мин-ве ин. дел подписано соглашение между СССР и МНР о взаимных безвизовых поездках граждан.
- 21 — В Москве подписаны следующие советско-ангольские документы: план межпартийных связей КПСС и МПЛА — Партии труда на 1980 г., протокол о культурном и научном сотрудничестве между СССР и НРА на 1980 г., соглашение об экономическом и техническом сотрудничестве между СССР и НРА.
- В ходе визита партийно-государственной делегации НРА в СССР были подписаны также соглашение о сотрудничестве между СССР и НРА в области почтовой и электрической связи; соглашение о сотрудничестве между Гос. к-том СССР по делам издательств, полиграфии и книжной торговли и нац. ин-том книги и графики НРА; соглашение о совместном создании в Анголе станции фото- и лазерного наблюдения за спутниками между «Астросоветом» АН СССР и метеорологической службой НРА; соглашение о сотрудничестве в области геологии и горной промышленности.
- 23 — Опубликовано совместное заявление о дальнейшем развитии дружбы и сотрудничества между СССР и Анголой.
- 24 — В Улан-Баторе по исполнению договора о границе между СССР и МНР от 19 октября 1976 г. подписаны протокол-описание прохождения линии гос. границы между СССР и МНР и др. документы демаркации.
- 25 — Президиум Верховного Совета СССР ратифицировал договор о дружбе и сотрудничестве между СССР и НДРГ, подписанный в Москве 25 октября 1979 г.
- 25 — Опубликовано сообщение о подписании соглашения о воздушном сообщении между СССР и Камеруном.
- 27 — В Москве подписаны соглашения о безвозмездной поставке товаров из СССР в Кампучию.
- 28 — Опубликовано сообщение о подписании в Сингапуре программы культурного и научного обмена между СССР и Сингапуром на 1979—80 гг.
- 28 — В Москве подписан протокол о товарообороте между СССР и СРР на 1980 г.

II. Ноты, послания, заявления, телеграммы

Январь

- 1 — Опубликована телеграмма Ген. секретаря ЦК КПСС, Пред. Президиума Верховного Совета СССР Л. И. Брежнева и члена Политбюро ЦК КПСС, Пред. Совета Министров СССР А. Н. Косыгина первому секретарю ЦК КП Кубы, пред. Гос. совета и Совета Министров Кубы Ф. Кастро Рус по случаю 20-летия кубинской революции.
- 6 — Опубликовано сообщение о телеграмме Л. И. Брежнева ген. секретарю ЦК Йеменской социалистической партии А. Ф. Исмаилу по случаю его избрания на пост пред. Президиума Верховного народного совета НДРГ.
- 10 — Опубликована телеграмма Л. И. Брежнева, А. Н. Косыгина пред. Народно-революционного совета, пред. ЦК Единого фронта нац. спасения Кампучии Хенг Самрину в связи с победой революционно-патриотических сил и созданием Народно-революционного совета Кампучии.
- 11 — Опубликовано сообщение о телеграмме А. Н. Косыгина премьер-министру НДРГ А. Н. Мухамеду в связи с новым назначением его на пост главы правительства НДРГ.
- 12 — Опубликовано сообщение о телеграмме Л. И. Брежнева президенту Швейцарии Г. Хюрлиману по случаю избрания его на этот пост.
- 16 — Опубликованы ответы Л. И. Брежнева на вопросы американского журнала «Тайм».

- 23 — Опубликовано сообщение о телеграмме А. Н. Косыгина премьер-министру Таиланда К. Чаманану по случаю нац. праздника Таиланда.
- 23 — Опубликовано сообщение о телеграмме А. Н. Косыгина премьер-министру Новой Зеландии Р. Д. Малдуну в связи с назначением его вновь на этот пост.
- 24 — Опубликовано приветствие Л. И. Брежнева Комитету по разоружению в связи с началом его работы в Женеве.
- 25 — Опубликовано сообщение ТАСС о поставках странами НАТО оружия Китаю и обмене посланиями по этому поводу между Л. И. Брежневым и премьер-министром Великобритании Дж. Каллаганом.
- 26 — Опубликована телеграмма Л. И. Брежнева, А. Н. Косыгина президенту Индии П. С. Редди и премьер-министру Индии М. Десаи в связи с 29-й годовщиной Республики Индии.
- 26 — Опубликовано сообщение о телеграмме Л. И. Брежнева генерал-губернатору Канады Э. Р. Шрейеру в связи с его вступлением на этот пост.
- 27 — Опубликовано сообщение о телеграмме Л. И. Брежнева президенту Судана Дж. М. Нимейри по случаю нац. праздника страны — Дня независимости.
- 30 — Опубликовано сообщение о телеграмме Л. И. Брежнева королю Ненала Бирендра Бир Бикрам Шах Дена по случаю нац. праздника страны.
- Февраль**
- 1 — Опубликовано сообщение о телеграмме Л. И. Брежнева президенту Перу дивизионному генералу Ф. Моралесу Бермудесу Серрутти по случаю 10-й годовщины установления дип. отношений между СССР и Перу.
- 2 — Опубликованы сообщения о телеграммах, которые направили по случаю нац. праздника страны — 31-й годовщины независимости — Л. И. Брежнев президенту Бирмы У Не Вину, А. Н. Косыгин премьер-министру Бирмы У Маунг Маунг Кха.
- 2 — Опубликовано приветствие Л. И. Брежнева участникам сессии Всемирного Совета Мира, состоявшейся в Берлине.
- 3 — Опубликовано сообщение о телеграмме Л. И. Брежнева королю Таиланда Пумпону Адудьяету в связи с нац. праздником Таиланда — днем рождения короля.
- 3 — Опубликовано сообщение об обмене телеграммами между министрами ин. дел СССР А. А. Громыко и Перу Х. де ла Пуэнте Радиллом по случаю 10-й годовщины установления дип. отношений между СССР и Перу.
- 7 — Опубликовано приветствие Л. И. Брежнева коллективам строительных, монтажных, эксплуатационных, проектных и конструкторских организаций, машиностроительных предприятий, всем участникам сооружения линии электропередачи Винница (УССР) — Альбертия (ВНР) в связи с трудовой победой — вводом в действие межгосударственной линии электропередачи напряжением 750 тыс. вольт.
- 9 — Опубликована телеграмма Л. И. Брежнева ген. секретарю партии Фронт нац. освобождения Алжира, президенту АНДР Бенджедиду Шади в связи с избранием его на пост президента страны.
- 10 — Опубликовано обращение Л. И. Брежнева к президенту Пакистана З. Хакку с призывом проявить снисходительность и милосердие в отношении бывшего премьер-министра Пакистана З. А. Бхутто в связи с вынесением ему смертного приговора.
- 13 — Опубликована телеграмма ЦК КПСС, Президиума Верховного Совета СССР Президиуму ЦК Союза коммунистов Югославии и Президиуму СФРЮ в связи с кончиной члена Президиума ЦК СКЮ, члена Президиума СФРЮ Э. Карделя.
- 3 — Опубликована телеграмма А. Н. Косыгина премьер-министру Временного правительства Ирана М. Базаргану в связи с назначением его на этот пост.
- 16 — Опубликовано сообщение о телеграмме А. Н. Косыгина дивизионному генералу П. Рихтеру Прадо по случаю назначения его пред. Совета Министров Перу.
- 17 — Опубликовано заявление посольства СССР в США госдепартаменту США в связи с попытками американских средств массовой информации приписать советским гражданам в Афганистане какую-то долю ответственности за случаи с похищением и убийством группой террористов в Кабуле американского посла А. Дабса.
- 19 — Опубликовано заявление Советского правительства по поводу вторжения вооруженных сил Китая на территорию СРВ.
- 21 — Опубликовано сообщение об обмене телеграммами между А. А. Громыко и мин. ин. дел Камеруна Ж. Кеутча по случаю 15-й годовщины установления дип. отношений между СССР и Камеруном.
- 22 — Опубликована телеграмма А. Н. Косыгина премьер-министру Сент-Люсии Дж. Г. М. Комптону по случаю провозглашения независимости Сент-Люсии.
- Март**
- 1 — Опубликованы сообщения о телеграммах, которые в связи с нац. днем страны направили Л. И. Брежнев эмиру Кувейта шейху Дж. аль-Ахмед аль-Джабер ас-Сабаху, А. Н. Косыгин — наследному принцу и премьер-министру Кувейта шейху С. А. аль-Салем ас-Сабаху.
- 1 — Опубликовано сообщение о телеграмме А. Н. Косыгина премьер-министру Новой Зеландии Р. Малдуну в связи с нац. праздником страны — Днем Вайтанги.
- 3 — Опубликовано заявление Советского правительства о расширении Китаем агрессии против Вьетнама и концентрации китайских войск на границе с ЛНДР.
- 7 — Опубликовано сообщение о телеграмме Л. И. Брежнева генерал-губернатору Австралии Э. Коуэну по случаю нац. праздника страны — Дня Австралии.
- 9 — Опубликовано заявление постоянного представительства СССР при ООН по вопросу о Микронезии.
- 14 — Опубликовано сообщение о телеграмме Л. И. Брежнева президенту Руанды генерал-майору Ж. Хабьялимане по случаю избрания его на пост главы государства.
- 16 — Опубликована телеграмма Л. И. Брежнева королю Марокко Хасану II по случаю нац. праздника Марокко.
- 17 — Опубликовано сообщение о телеграмме А. Н. Косыгина премьеру Административного совета КНДР Ли Ден Оку по случаю 30-й годовщины подписания соглашения об экономическом и культурном сотрудничестве между СССР и КНДР.
- 17 — Опубликовано сообщение о ноте Мин-ва ин. дел СССР посольству Нидерландов в Москве, в которой содержится требование правительства Советского Союза к нидерландскому правительству о выдаче пропавшего в Нидерландах нацистского преступника П. Н. Ментена.
- 17 — Опубликовано сообщение об обмене телеграммами между А. Н. Косыгиным и зам. пред. Совета революционного комитета Ирака С. Хусейном по случаю 20-й годовщины подписания первого соглашения об экономическом и техническом сотрудничестве между СССР и Ираком.
- 17 — Опубликовано сообщение об обмене телеграммами между А. А. Громыко и мин. ин. дел и сотрудничества НРК Т. Обента по случаю 15-й годовщины установления дип. отношений между СССР и НРК.
- 21 — Опубликована телеграмма Л. И. Брежнева, А. Н. Косыгина первому секретарю ЦК ВСРП Я. Кадару, пред. Президиума ВНР П. Лощонци, пред. Совета Министров ВНР Д. Лазару по случаю 60-й годовщины провозглашения Венгерской советской республики.
- 23 — Опубликовано сообщение о телеграмме Л. И. Брежнева Д. Барренчоби, исполняющему обязанности генерал-губернатора Маврикия, по случаю нац. праздника Маврикия — 11-й годовщины провозглашения независимости.
- 27 — Опубликовано сообщение о телеграмме Л. И. Брежнева президенту Шри-Ланки Дж. Р. Джаявардене по случаю нац. праздника — 31-й годовщины независимости.
- 27 — Опубликовано сообщение о телеграмме А. Н. Косыгина М. Б. Абдельгани по случаю назначения его на пост премьер-министра Алжира.
- 29 — Опубликовано сообщение о телеграмме Л. И. Брежнева президенту Экваториальной Гвинеи Масиас Нгема Бийого Ньеге Ндонг по случаю нац. праздника страны.
- 31 — Опубликовано сообщение о телеграмме Л. И. Брежнева президенту Греции К. Пацосу по случаю нац. праздника страны.
- Апрель**
- 2 — Опубликована телеграмма А. Н. Косыгина премьер-министру правительства СРР И. Вердецу по случаю назначения его на этот пост.
- 4 — Опубликована телеграмма Л. И. Брежнева, А. Н. Косыгина Я. Кадару, П. Лощонци, Д. Лазару по случаю 34-й годовщины освобождения Венгрии от фашизма.
- 4 — Опубликованы сообщения о телеграммах, которые в связи с провозглашением Исламской Республики Иран направили Л. И. Брежнев аятолле Рухолле Мусави Хомейни, А. Н. Косыгин премьер-министру временного революционного правительства М. Базаргану.
- 5 — Опубликовано заявление Советского правительства по поводу намерения правительства КНР не продлевать договор о дружбе, союзе и взаимной помощи между СССР и КНР, заключенный в 1950 г.
- 5 — Опубликована телеграмма Л. И. Брежнева Д. Сассу-Нгессо в связи с избранием его председателем ЦК Конголезской партии труда и вступлением на посты президента и пред. Совета Министров НРК.
- 6 — Опубликована телеграмма Л. И. Брежнева ген. секретарю партии Демократический союз малийского народа М. Траоре по случаю избрания его на этот пост.
- 6 — Опубликована телеграмма Л. И. Брежнева, А. Н. Косыгина пред. Временного военного административного совета

- и Совета Министров Эфиопии Менгисту Хайле Маршаму по случаю Дня победы.
- 7 — Опубликованы сообщения о телеграммах, которыми по случаю 31-й годовщины со дня подписания договора о дружбе, сотрудничестве и взаимной помощи между СССР и Финляндией обменялись Л. И. Брежнев, А. Н. Косыгин с президентом Финляндии У. Кекконеном, А. Н. Косыгин с премьер-министром Финляндии К. Сорсой, министры ин. дел СССР и Финляндии.
- 9 — Опубликовано сообщение об обмене телеграммами между Президиумом Верховного Совета СССР, Советом Министров СССР и руководством Ирака по случаю 7-й годовщины договора о дружбе и сотрудничестве между СССР и Ираком.
- 10 — Опубликовано сообщение о телеграмме А. Н. Косыгина премьер-министру Маврикия С. Рамгуламу по случаю Дня провозглашения независимости.
- 11 — Опубликовано сообщение о телеграмме Л. И. Брежнева президенту Сенегала Л. Сенгору по случаю Дня независимости.
- 13 — Опубликовано сообщение о телеграмме А. Н. Косыгина премьер-министру Марокко М. Буабиду в связи с назначением его на этот пост.
- 14 — Опубликовано сообщение о телеграмме А. Н. Косыгина премьер-министру СРР И. Вердасу, в которой выражено соболезнование в связи с пожаром в универсальном магазине «Виктория» в Бухаресте, повлекшим человеческие жертвы.
- 17 — Опубликована телеграмма Л. И. Брежнева, А. Н. Косыгина пред. Народного-революционного совета Кампучии, пред. ЦК Единого фронта нац. спасения Кампучии Хенг Самрину по случаю нац. дня Народной Республики Кампучии.
- 17 — Опубликованы сообщения о телеграммах, которые направили по случаю нац. праздника — 33-й годовщины со дня эвакуации иностранных войск с территории Сирии Л. И. Брежнев ген. секретарю Партии арабского социалистического возрождения, президенту САР Х. Асаду, А. Н. Косыгин пред. Совета Министров САР М. А. аль-Халиби.
- 17 — Опубликовано сообщение о телеграмме А. Н. Косыгина премьер-министру Фиджи Рату К. Мара, в которой выражено соболезнование в связи с постигшим Фиджи стихийным бедствием, повлекшим за собой человеческие жертвы и причинившим большой материальный ущерб.
- 17 — А. А. Громыко вручил послу КНР в СССР ноту Мин-ва ин. дел СССР в связи с нотой Мин-ва ин. дел КНР от 3 апреля 1979 г. (о решении китайской стороны не продлевать действие договора о дружбе, союзе и взаимной помощи между СССР и КНР, подписанного 14 февраля 1950 г.).
- 18 — Опубликовано сообщение о телеграмме Л. И. Брежнева и А. Н. Косыгина президенту и главе правительства Пакистана генералу Зия-уль-Хаку по случаю нац. праздника — Дня Пакистана.
- 18 — Опубликовано сообщение о телеграмме А. Н. Косыгина пред. Союзного исполнительного веча СФРЮ В. Джурановичу, в которой выражено сочувствие в связи с постигшим Югославию землетрясением, вызвавшим человеческие жертвы и разрушения.
- 20 — Опубликована телеграмма Л. И. Брежнева пред. Союза коммунистов Югославии президенту СФРЮ И. Броз Тито, в которой выражено соболезнование по случаю сильного землетрясения в Югославии.
- 23 — Опубликовано приветствие Л. И. Брежнева Ассоциации кубино-советской дружбы по случаю 10-летия со дня ее создания.
- 25 — Опубликовано приветствие Л. И. Брежнева посетителям нац. выставки СССР в Кабуле.
- 27 — Опубликована телеграмма Л. И. Брежнева, А. Н. Косыгина руководителям Афганистана по случаю нац. праздника — 1-й годовщины апрельской революции.
- 29 — Опубликовано сообщение о телеграмме А. Н. Косыгина премьер-министру правительства НРК Л. С. Гома по случаю назначения его на этот пост.
- Май**
- 4 — Опубликовано сообщение о телеграмме Л. И. Брежнева королеве Дании Маргрете II по случаю нац. праздника страны.
- 5 — Опубликовано сообщение о телеграмме Л. И. Брежнева императору Японии Хирохито по случаю нац. праздника страны.
- 6 — Опубликована телеграмма А. Н. Косыгина госпоже М. Татчер в связи с назначением ее премьер-министром Великобритании.
- 8 — Опубликована телеграмма Л. И. Брежнева, А. Н. Косыгина ген. секретарю ЦК СЕПГ, пред. Гос. совета ГДР Э. Хонекеру, пред. Совета Министров ГДР В. Штофу по случаю 34-й годовщины освобождения немецкого народа от фашизма.
- 9 — Опубликована телеграмма Л. И. Брежнева, А. Н. Косыгина ген. секретарю ЦК КП Чехословакии, президенту ЧССР Г. Гусаку, пред. правительства ЧССР Л. Штроугалу по случаю 34-й годовщины освобождения Чехословакии от фашистских захватчиков.
- 11 — Опубликовано приветствие Л. И. Брежнева посетителям выставок «Шедевры итальянской живописи из коллекции Государственного Эрмитажа» и «Сокровища музеев Московского Кремля», которые проходили в США.
- 11 — Опубликовано сообщение о телеграмме Л. И. Брежнева президенту Ирландии П. Хиллеру по случаю нац. праздника страны.
- 12 — Опубликовано сообщение о телеграмме Л. И. Брежнева президенту Португалии генералу А. Рамалью Эанжу в связи с Днем свободы — 5-й годовщиной апрельской революции в Португалии.
- 12 — Опубликовано сообщение о телеграмме Л. И. Брежнева королеве Нидерландов Юлиане по случаю нац. праздника страны — дня рождения королевы.
- 12 — Опубликовано сообщение о телеграмме Л. И. Брежнева королю Швеции Карлу XVI Густаву по случаю нац. праздника страны — дня рождения короля.
- 15 — Опубликовано сообщение о телеграмме Л. И. Брежнева президенту Бангладеш З. Рахману по случаю Дня независимости.
- 21 — Опубликовано приветствие А. Н. Косыгина участникам 8-го конгресса Международной конфедерации по измерительной технике и приборостроению (ИМЕКО).
- 22 — Опубликовано приветствие А. Н. Косыгина 8-му Международному конгрессу по обогащению углей.
- 23 — Опубликовано приветствие А. Н. Косыгина участникам Международной конференции представителей городов, расположенных в районе Балтийского моря.
- 24 — Опубликовано приветствие Л. И. Брежнева посетителям нац. выставки СССР в Лондоне.
- 24 — Опубликовано сообщение о телеграмме Л. И. Брежнева королю Норвегии Улафу V по случаю Дня конституции Норвегии.
- 25 — Опубликовано поздравление Л. И. Брежнева государствам и народам Африки по случаю Дня освобождения Африки.
- 26 — Опубликовано сообщение о телеграмме Л. И. Брежнева К. Карстенсу по случаю избрания его федеральным президентом ФРГ.
- 26 — Опубликовано приветствие А. Н. Косыгина участникам 43-го конгресса Международной ассоциации спортивной прессы.
- 27 — Опубликована телеграмма Л. И. Брежнева, А. Н. Косыгина руководителям Афганистана по случаю 60-летия установления дипломатических отношений между СССР и Афганистаном.
- 31 — Опубликовано сообщение о телеграмме А. Н. Косыгина премьер-министру Финляндии М. Койвисто в связи с назначением его на этот пост.
- 31 — Опубликовано сообщение о телеграмме А. Н. Косыгина и о. премьер-министра Мавритании, в которой выражено соболезнование в связи с гибелью в авиационной катастрофе премьер-министра Мавритании А. Ульд Бусейфа и сочувствие семьям погибших в катастрофе.
- Июнь**
- 1 — Опубликовано сообщение о телеграмме Л. И. Брежнева королю Иордании Хусейну Бен Талалу по случаю нац. праздника страны.
- 4 — А. А. Громыко передал временному поверенному в делах КНР в СССР Тянь Цзянью памятную записку, содержащую подтверждение получения памятной записки Мин-ва ин. дел КНР от 5 мая 1979 г., а также готовности Советского Союза вступить в переговоры с КНР.
- 7 — Подитбюро ЦК КПСС, Президиум Верховного Совета СССР и Совет Министров СССР одобрили итоги состоявшегося 30 мая — 1 июня визита в ВНР партийно-правительственной делегации, возглавляемой Л. И. Брежневым.
- 8 — Опубликовано сообщение о телеграмме Л. И. Брежнева президенту Судана Дж. М. Нимейри по случаю нац. праздника — 10-й годовщины Майской революции.
- 8 — Опубликовано сообщение о телеграмме А. Н. Косыгина премьер-министру Иордании М. Бадрану в связи с нац. праздником.
- 9 — Опубликовано сообщение о телеграмме Л. И. Брежнева президенту Аргентины Х. Р. Видела по случаю нац. праздника — 169-й годовщины Майской революции.
- 12 — Опубликовано сообщение об обмене телеграммами между А. А. Громыко и мин. ин. дел Португалии Ж. ди Фрейтас Крус по случаю 5-й годовщины со дня установления дип. отношений между СССР и Португалией.
- 15 — Опубликовано сообщение о телеграмме Л. И. Брежнева королю Тонга Тауфахауа Тулоу IV, в которой переданы поздравления и добрые пожелания народу Тонга.

- 17 — Опубликовано приветствие А. Н. Косыгина участникам 5-й Генеральной ассамблеи Азиатской буддийской конференции за мир.
- 18 — Опубликовано приветствие Л. И. Брежнева посетителям выставки «Спорт в СССР», проходившей в США.
- 19 — Опубликовано сообщение о телеграмме Л. И. Брежнева президенту Филиппин Ф. Маркосу по случаю нац. праздника — Дня независимости.
- 20 — Опубликовано сообщение о письме Л. И. Брежнева Австрийскому агентству печати. Письмо заключает просьбу Л. И. Брежнева передать австрийским гражданам и общественным организациям искреннюю благодарность за приветственные письма, телеграммы, поступившие во время его пребывания в Вене.
- 22 — Опубликовано сообщение об одобрении Политбюро ЦК КПСС, Президиумом Верховного Совета СССР, Советом Министров СССР итогов встречи Л. И. Брежнева с президентом США Дж. Картером, состоявшейся 15—18 июня в Вене.
- 22 — Опубликовано сообщение о телеграмме А. Н. Косыгина В. Мартенсу в связи с назначением его на пост премьер-министра Бельгии.
- 22 — Опубликовано сообщение о телеграмме А. Н. Косыгина премьер-министру Ямайк М. Мьяли, в которой выражено соболезнование в связи со стихийным бедствием, подлечшим человеческие жертвы и разрушения в стране.
- 26 — Опубликовано сообщение о телеграмме Л. И. Брежнева и А. Н. Косыгина пред. ФРЕЛИМО, президенту Мозамбика С. Машелу по случаю 4-й годовщины провозглашения независимости Народной Республики Мозамбик.
- 27 — Опубликовано приветствие Л. И. Брежнева участникам 33-й сессии СЭВ, проходившей в Москве 26—28 июня.
- 27 — Опубликовано сообщение о телеграмме Л. И. Брежнева президенту Сейшельских Островов Ф. А. Рене по случаю нац. праздника — Дня освобождения.
- Июль**
- 2 — Опубликовано послание А. Н. Косыгина участникам 21-го Всемирного ветеранского конгресса, состоявшегося в Москве.
- 3 — Опубликовано сообщение о телеграмме Л. И. Брежнева королеве Великобритания Елизавете II по случаю нац. праздника — дня рождения королевы.
- 4 — Опубликована телеграмма Л. И. Брежнева президенту США Дж. Картеру по случаю нац. праздника страны.
- 4 — Опубликовано сообщение о телеграмме Л. И. Брежнева президенту Италии А. Нертони по случаю нац. праздника — Дня республики.
- 4 — Опубликовано сообщение о телеграмме Л. И. Брежнева президенту Того генералу армии Г. Эйадеме в связи с нац. праздником — 19-й годовщиной провозглашения независимости.
- 4 — Опубликовано сообщение о телеграмме Л. И. Брежнева Великому герцогу Люксембургскому Жану по случаю нац. праздника страны.
- 5 — Опубликована телеграмма Л. И. Брежнева, А. Н. Косыгина ген. секретарю партии Фронт национального освобождения, президенту АНДР Бенджедиду Шадли, члену Политбюро ЦК партии ФНО, премьер-министру АНДР М. Б. Абдельгани по случаю 17-й годовщины провозглашения независимости Алжира.
- 5 — Опубликовано сообщение о телеграмме А. Н. Косыгина ген. секретарю Лиги арабских государств Ш. Клиби по случаю избрания его на этот пост.
- 7 — Опубликовано сообщение о телеграмме Л. И. Брежнева президенту Исландии К. Элььяурну по случаю нац. праздника — Дня провозглашения республики.
- 7 — Опубликовано сообщение о телеграмме А. Н. Косыгина премьер-министру Канады Ч. Дж. Кларку в связи с назначением его на этот пост.
- 8 — Опубликовано сообщение об одобрении Политбюро ЦК КПСС и Советом Министров СССР деятельности делегации СССР во главе с А. Н. Косыгиным на 33-й сессии СЭВ, проходившей в Москве 26—28 июня, и высокой оценке принятых сессией заявления о 30-летии СЭВ и коммюнике.
- 9 — Опубликована телеграмма Л. И. Брежнева, А. Н. Косыгина члену Политбюро ЦК СЕПГ, пред. Совета Министров ГДР В. Штофу по случаю его 60-летия.
- 11 — Опубликована телеграмма Л. И. Брежнева, А. Н. Косыгина первому секретарю ЦК МНРП, пред. Президиума Великого народного хурала МНР Ю. Цеденбалу, пред. Совета Министров МНР Ж. Батмунху по случаю 38-й годовщины Монгольской народной революции.
- 12 — Опубликована телеграмма Л. И. Брежнева президенту Киррибати Иеремие Табаи по случаю провозглашения независимости государства Киррибати.
- 13 — Опубликована телеграмма Л. И. Брежнева члену Политбюро ЦК Народно-революционной партии Лаоса, президенту ЛНДР, пред. Верховного народного собрания ЛНДР Суфанувонгу по случаю его 70-летия.
- 14 — Опубликовано сообщение о телеграмме Л. И. Брежнева президенту Франции В. Жискара д'Эстену по случаю нац. праздника — Дня взятия Бастилии.
- 14 — Опубликовано сообщение о телеграмме Л. И. Брежнева генерал-губернатору Канады Э. Р. Шрайеру по случаю нац. праздника страны.
- 17 — Опубликовано сообщение об обмене телеграммами между А. А. Громыко и мин. ин. дел и сотрудничества Маритании А. Ульд Абдаллом по случаю 15-й годовщины установления дип. отношений между СССР и Маританией.
- 18 — Опубликовано приветствие Президиума Верховного Совета СССР и Совета Министров СССР участникам 16-й сессии Ассамблеи глав государств и правительств стран — членов Организации африканского единства, проходившей в Монровии.
- 21 — Опубликовано поздравление Л. И. Брежнева Временному демократическому правительству нац. возрождения Никарагуа в связи с победой никарагуанского народа над силами внутренней реакции и империализма и установления в стране власти патристических, демократических сил.
- 22 — Опубликована телеграмма Л. И. Брежнева, А. Н. Косыгина первому секретарю ЦК ПОРП Э. Гереку, пред. Гос. совета ПНР Г. Яблоньскому, пред. Совета Министров ПНР П. Ярошвицу по случаю 35-летия ПНР.
- 23 — Опубликовано сообщение об обмене телеграммами между А. А. Громыко и зам. премьер-министра, мин. ин. дел САР А. Х. Хаддамом по случаю 35-летия установления дип. отношений между СССР и Сирией.
- 26 — Опубликована телеграмма Л. И. Брежнева, А. Н. Косыгина первому секретарю ЦК КП Кубы Ф. Кастро, пред. Гос. совета и Совета Министров Кубы Ф. Кастро Рус по случаю 26-й годовщины Дня нац. восстания.
- 26 — Опубликовано сообщение о телеграмме Л. И. Брежнева С. Хусейну в связи с избранием его пред. Совета революционного командования и вступлением на пост президента Ирака.
- 26 — Опубликовано сообщение о телеграмме, которую Президиум Верховного Совета СССР и Совет Министров СССР направили по случаю нац. праздника Ирака С. Хусейну.
- 26 — Мин-во ин. дел СССР вручило посольству КНР в Москве ноту о нарушении 16 июля 1979 г. китайскими военнослужащими гос. границы СССР. В советской ноте опровергается вымышленная версия этого инцидента, которая содержится в ноте мин-ва ин. дел КНР от 24 июля 1979 г.
- 29 — Опубликовано приветствие Л. И. Брежнева участникам 4-й встречи дружбы и солидарности молодежи Советского Союза и СРВ.
- 29 — Опубликовано сообщение о телеграмме Л. И. Брежнева королю бельгийцев Бодуэну по случаю нац. праздника Бельгии.
- 30 — Опубликована телеграмма А. Н. Косыгина премьер-министру Индон Ч. Ч. Сингху по случаю назначения его на этот пост.
- 31 — Опубликовано сообщение о телеграмме Л. И. Брежнева президенту Экватора Х. Рольдосу Агилера в связи с избранием его на этот пост.
- Август**
- 3 — Опубликовано сообщение о телеграмме Л. И. Брежнева президенту Мальдивов М. А. Гайяму по случаю Дня независимости Мальдивской Республики.
- 4 — Опубликована телеграмма Л. И. Брежнева пред. Исполкома Организации освобождения Палестины Ясиру Арафату по случаю его 50-летия.
- 7 — Опубликовано сообщение о телеграмме Л. И. Брежнева президенту Либерии У. Р. Толберту по случаю нац. праздника страны — Дня независимости.
- 8 — Опубликовано сообщение о телеграмме А. Н. Косыгина пред. правительства Люксембурга П. Вернеру по случаю назначения его на этот пост.
- 12 — Опубликовано сообщение о телеграмме Л. И. Брежнева президенту Швейцарии Г. Хюрлиману по случаю нац. праздника страны.
- 13 — Опубликовано приветствие ЦК КПСС и Совета Министров СССР участникам 4-го Международного конгресса преподавателей русского языка и литературы, проходившего в Берлине.
- 13 — Опубликовано приветствие Л. И. Брежнева участникам 11-го Всемирного конгресса Международной ассоциации политических наук, состоявшегося в Москве.
- 13 — Опубликовано сообщение о телеграмме Л. И. Брежнева, А. Н. Косыгина пред. ЦК Конголезской партии труда, президенту, пред. Совета Министров НРК Д. Сассу-Нгессо и премьер-министру НРК Л. С. Гома в связи с нац. праздником страны.

- 15 — Опубликовано приветствие Л. И. Брежнева участникам и гостям 11-го Московского международного кинофестиваля.
- 15 — Опубликована телеграмма Л. И. Брежнева, А. Н. Косыгина ген. секретарю ЦК ТПК, президенту КНДР Ким Ир Сену, премьеру Административного совета КНДР Ли Ден Оку по случаю 34-й годовщины освобождения Кореи.
- 15 — Опубликована телеграмма Л. И. Брежнева, А. Н. Косыгина президенту Индии Н. С. Редди, премьер-министру Индии Ч. Сингху по случаю 32-й годовщины независимости.
- 16 — Опубликовано приветствие Л. И. Брежнева участникам Международной ассамблеи детей «Знамя мира», проходившей в Софии.
- 17 — Опубликовано сообщение об обмене телеграммами между А. А. Громыко и мин. ин. дел Мексики Х. Кастаньеда де ла Роса по случаю 55-й годовщины установления дип. отношений между СССР и Мексикой.
- 18 — Опубликовано сообщение об одобрении ЦК КПСС итогов крымских встреч и бесед Л. И. Брежнева с Г. Гусаком, Э. Хонеккером, Н. Чаушеску, Э. Гереком, Т. Живковым, Ю. Цеденбалом.
- 18 — Опубликовано сообщение о телеграмме А. Н. Косыгина Ф. Косиге по случаю назначения его на пост пред. Совета Министров Италии.
- 19 — Опубликовано сообщение о телеграмме Л. И. Брежнева и А. Н. Косыгина руководителям Афганистана по случаю нац. праздника страны — Дня восстановления независимости.
- 21 — Опубликовано приветствие Совета Министров СССР участникам 14-го Тихоокеанского научного конгресса, проходившего в Хабаровске.
- 21 — Опубликовано сообщение о телеграмме Л. И. Брежнева президенту Перу дивизионному генералу Ф. Моралесу Бермудесу Серрути по случаю нац. праздника страны.
- 21 — Опубликовано сообщение о телеграмме Л. И. Брежнева, А. Н. Косыгина руководителям Индии, в которой выражено сочувствие в связи со стихийным бедствием, унесшим многие человеческие жизни и причинившим материальный ущерб штату Удхарат.
- 23 — Опубликована телеграмма Л. И. Брежнева, А. Н. Косыгина Н. Чаушеску, И. Вердцу по случаю 35-й годовщины освобождения Румынии от фашистского ига.
- 25 — Опубликована телеграмма Л. И. Брежнева, А. Н. Косыгина Г. Гусаку, Л. Штроугалу в связи с 35-летием Словацкого национального восстания.
- 29 — Опубликовано сообщение о телеграмме А. Н. Косыгина премьер-министру Португалии М. ди Лурдиш Пинтассилгу по случаю назначения ее на этот пост.
- Сентябрь**
- 2 — Опубликована телеграмма Л. И. Брежнева, А. Н. Косыгина президенту СРВ Тон Дык Тхангу, ген. секретарю ЦК КП Вьетнама Ле Зуану, пред. Постоянного к-та Национального собрания СРВ Чанг Тиню, премьер-министру правительства СРВ Фам Ван Донгу по случаю нац. праздника страны.
- 3 — Опубликовано приветствие Л. И. Брежнева пред. 6-й Конференции глав государств и правительств неприсоединившихся стран Ф. Кастро Рус.
- 4 — Опубликовано приветствие Л. И. Брежнева участникам Международного семинара журналистов в Таиланде, состоявшегося 3—8 сентября.
- 5 — Опубликовано приветствие Л. И. Брежнева участникам и гостям 2-й Московской международной книжной выставки-ярмарки.
- 5 — Опубликовано опровержение ТАСС в связи с заявлениями некоторых иранских влиятельных лиц и органов печати в Тегеране о «причастности» Советского Союза к событиям в Иранском Курдистане.
- 6 — Опубликовано сообщение о телеграмме Л. И. Брежнева президенту Уругвая А. Мендесу по случаю 154-й годовщины провозглашения независимости.
- 6 — Опубликовано сообщение о телеграмме Л. И. Брежнева эмиру Катара шейху Х. бен Хамаду аль-Тани по случаю нац. праздника — Дня независимости.
- 8 — Опубликовано сообщение о телеграмме Л. И. Брежнева верховному главе Малайзии Султану Хаджи Ахмад Шах Ибни аль-Мархум Султан Абу Бакару в связи с нац. днем Малайзии.
- 8 — Опубликовано сообщение о телеграмме А. Н. Косыгина премьер-министру Малайзии Х. Ону по случаю нац. дня страны.
- 8 — Опубликовано приветствие Л. И. Брежнева участникам Всемирной конференции «За мирное и счастливое будущее для всех детей», состоявшейся в Москве 7—11 сентября.
- 9 — Опубликована телеграмма Л. И. Брежнева, А. Н. Косыгина первому секретарю ЦК Болгарской КП, пред. Гос. совета НРБ Т. Живкову, пред. Совета Министров НРБ С. Тодорову по случаю 35-й годовщины социалистической революции.
- 9 — Опубликована телеграмма Л. И. Брежнева, А. Н. Косыгина Ким Ир Сену и Ли Ден Оку по случаю 31-й годовщины образования КНДР.
- 11 — Опубликовано сообщение о телеграмме Л. И. Брежнева президенту Индонезии Сухарто по случаю 34-й годовщины провозглашения независимости Индонезии.
- 12 — Опубликована телеграмма Л. И. Брежнева, А. Н. Косыгина пред. Временного военного административного совета и Совета Министров Эфиопии Менгисту Хайле Мариаму по случаю 5-й годовщины революции.
- 12 — В связи с кончиной пред. МПЛА — Партии труда, президента Анголы А. Агостиньо Нето опубликованы телеграммы Л. И. Брежнева, А. Н. Косыгина Политбюро и ЦК МПЛА — Партии труда, Революционному совету, правительству Анголы и М. Э. Нето.
- 12 — Опубликовано сообщение об обмене телеграммами между А. А. Громыко и мин. ин. дел Ирака С. Хаммади по случаю 35-й годовщины установления дип. отношений.
- 18 — Опубликована телеграмма ЦК КПСС, Президиума Верховного Совета СССР члену Политбюро ЦК ВСРП, пред. Президиума ВНР П. Лощонци по случаю его 60-летия.
- 18 — Опубликовано сообщение о телеграмме А. Н. Косыгина пред. Союзного исполнительного вече СФРЮ В. Джурановичу, в которой выражено соболезнование в связи с тяжелой железнодорожной катастрофой, понлекшей человеческие жертвы.
- 20 — Опубликовано сообщение о телеграмме Л. И. Брежнева президенту Бразилии Ж. Б. де Оливейра Фигейреду по случаю 157-й годовщины провозглашения независимости Бразилии.
- 22 — Опубликована телеграмма Л. И. Брежнева Г. Гусаку, в которой выражается соболезнование по поводу кончины выдающегося гос., политического и военного деятеля Чехословакии Л. Свободы.
- 26 — Опубликовано сообщение о телеграмме Л. И. Брежнева руководящему совету Временного демократического правительства нац. возрождения Никарагуа по случаю нац. праздника — Дня независимости.
- 26 — В Нью-Йорке А. А. Громыко направил ген. секретарю ООН К. Вальдахиму письмо с просьбой включить в повестку дня 34-й сессии ГА ООН в качестве важного и срочного вопроса «О недопустимости политики гегемонизма в международных отношениях». Проект этой резолюции опубликован 27 сентября.
- 28 — Опубликовано сообщение о телеграмме Л. И. Брежнева королю Саудовской Аравии Халеду ибн Абд аль-Азизу ас-Сауду по случаю нац. праздника страны.
- 29 — Опубликовано сообщение о телеграмме А. Н. Косыгина премьер-министру Ямайки М. Мэнли по случаю годовщины провозглашения независимости Ямайки.
- Октябрь**
- 1 — Опубликована телеграмма Президиума Верховного Совета СССР, Совета Министров СССР Постоянному к-ту Всекитайского собрания народных представителей КНР, Гос. совету КНР по случаю 30-й годовщины провозглашения Китайской Народной Республики.
- 2 — По случаю нац. праздника Гвинейской Народной Революционной Республики — 21-й годовщины провозглашения республики опубликованы телеграммы Л. И. Брежнева ген. секретарю Партии — государство Гвинеи, президенту Гвинеи А. Секу Туре и сообщение о телеграмме А. Н. Косыгина премьер-министру Гвинеи Л. Беаози.
- 2 — Опубликованы сообщения о телеграммах, которые направлены по случаю нац. праздника страны — Дня революции 26 сентября Л. И. Брежнев президенту ЙАР А. А. Салеху, А. Н. Косыгин премьер-министру ЙАР А. А. Гани.
- 6 — Опубликовано сообщение о телеграмме Л. И. Брежнева президенту Коста-Рики Р. Карасо Одьо по случаю нац. праздника страны — Дня независимости.
- 7 — Опубликована телеграмма Л. И. Брежнева, А. Н. Косыгина Э. Хонеккеру, В. Штофу по случаю 30-летия со дня образования ГДР.
- 8 — Опубликована телеграмма Л. И. Брежнева пред. МПЛА — Партии труда, президенту НРА Ж. Э. душ Сантушу в связи с 3-й годовщиной подписания договора о дружбе и сотрудничестве между СССР и Анголой.
- 8 — Опубликована телеграмма Л. И. Брежнева, А. Н. Косыгина П. Ярошенко по случаю его 70-летия.
- 9 — Опубликована телеграмма Л. И. Брежнева, А. А. Громыко, К. У. Черненко, Е. А. Тихонова, К. В. Гусакова, П. А. Абрасимова Э. Хонеккеру, В. Штофу, в которой выражается благодарность за оказанный радушный прием во время визита по случаю 30-летия образования ГДР.
- 11 — Опубликовано сообщение о телеграмме первого зам. Пред. Президиума Верховного Совета СССР В. В. Кузнецова М. Хидайятудле в связи с его вступлением на пост вице-президента Индии.

- 12 — Опубликовано сообщение об одобрении Политбюро ЦК КПСС, Президиумом Верховного Совета СССР, Советом Министров СССР итогов визита партийно-правительственной делегации СССР во главе с Л. И. Брежневым в ГДР.
- 14 — Опубликовано телеграмма Л. И. Брежнева, А. Н. Косыгина ген. секретарю ЦК Йеменской социалистической партии, пред. Президиума Верховного народного совета НДРЙ А. Ф. Исмаилу, члену Политбюро ЦК Йеменской социалистической партии, премьер-министру НДРЙ А. Н. Мухаммеду по случаю нац. праздника — Дня революции 14 октября.
- 16 — Опубликовано сообщение о телеграмме Л. И. Брежнева президенту Кипра С. Клириану по случаю нац. праздника — Дня независимости.
- 16 — Опубликовано сообщение об обмене телеграммами между А. А. Громыко и мн. ин. дел ГДР О. Фишером по случаю 30-летия установления дип. отношений между СССР и ГДР.
- 23 — Опубликовано сообщение о телеграмме Л. И. Брежнева президенту Ганы доктору Х. Лиману по случаю вступления его на этот пост.
- 26 — Опубликовано сообщение о телеграмме Л. И. Брежнева пред. Высшего военного совета Экваториальной Гвинеи Обианг Нгема Мбасого по случаю нац. праздника страны.
- 26 — Опубликовано сообщение о телеграмме А. Н. Косыгина премьер-министру Норвегии О. Нурдли по случаю 35-й годовщины освобождения Советской Армией северных районов Норвегии.
- 27 — Опубликовано телеграмма А. Н. Косыгина премьер-министру Сент-Винсента и Гренадин Р. Милтону Кейто в связи с провозглашением независимости государства Сент-Винсент и Гренадины.
- 27 — Опубликовано сообщение о телеграмме А. Н. Косыгина Т. Фельдту по случаю назначения его на пост премьер-министра Швеции.
- 28 — Опубликовано сообщение о телеграмме Л. И. Брежнева президенту Ботсваны С. Кхаме по случаю 13-й годовщины провозглашения независимости страны.
- 30 — Опубликовано сообщение об обмене телеграммами между Л. И. Брежневым и президентом Франции В. Жискара д'Эстена по случаю 53-й годовщины установления дип. отношений между СССР и Францией.
- 30 — Опубликовано заявление ТАСС по поводу зарегистрированного ядерного взрыва в Южной Атлантике и распространения средствами массовой информации ЮАР фальшивой версии, будто в этом районе произошла авария на советской атомной подводной лодке.
- Ноябрь**
- 1 — По случаю 25-й годовщины алжирской революции опубликованы телеграмма Л. И. Брежнева ген. секретарю партии Фронт национального освобождения Алжира, президенту АНДР Бенджедиду Шадли и сообщение о телеграмме А. Н. Косыгина члену Политбюро партии ФНО Алжира, премьер-министру АНДР М. Б. Абдельгани.
- 1 — Опубликовано сообщение о телеграмме Л. И. Брежнева и А. Н. Косыгина Шеху Шагари по случаю его избрания и вступления на пост президента Нигерии. Одновременно Л. И. Брежнев и А. Н. Косыгин поздравили президента, федеральное правительство и народ Нигерии с нац. праздником страны — 19-й годовщиной провозглашения независимости.
- 2 — Опубликовано сообщение о телеграмме Л. И. Брежнева президенту Австрии Р. Кирхшлегеру по случаю нац. праздника страны.
- 2 — Опубликовано сообщение о телеграмме Л. И. Брежнева королю Испании Хуану Карлосу I по случаю нац. праздника страны.
- 3 — Опубликовано телеграммы, которыми по случаю первой годовщины подписания договора о дружбе и сотрудничестве между СССР и СРВ обменялись Л. И. Брежнев, А. Н. Косыгин с Тон Дык Тхангом, Ле Зуаном, Чыонг Тинем, Фам Ван Донгом.
- 3 — Опубликовано обращение Парламентской группы СССР к парламентским группам западноевропейских стран, США и Канады в связи с планами размещения на территории Западной Европы новых видов американского ракетно-ядерного оружия, нацеленного на СССР и его союзников.
- 4 — Опубликовано приветствие Л. И. Брежнева Всемирному конгрессу солидарности с арабскими народами, состоявшемуся в Лисабоне.
- 7 — Опубликовано сообщение о телеграмме Л. И. Брежнева пред. МПЛА — Партии труда, президенту Анголы Ж. Э. душ Сантушу в связи с назначением его на эти посты.
- 7 — Опубликовано сообщение об обмене телеграммами между А. А. Громыко и мн. ин. дел Замбии В. Чакуллей по случаю 15-летия установления дип. отношений между СССР и Замбией.
- 11 — Опубликовано телеграмма Л. И. Брежнева Ж. Э. душ Сантушу по случаю 4-й годовщины провозглашения независимости Анголы.
- 12 — Опубликовано сообщение о телеграмме Л. И. Брежнева президенту Турции Ф. С. Корутюрку по случаю нац. праздника страны — 36-й годовщины республики.
- 13 — Опубликовано сообщение о телеграмме А. Н. Косыгина премьер-министру Дании А. Йоргенсену в связи с назначением его на этот пост.
- 14 — Опубликовано приветствие Л. И. Брежнева участникам Общеввропейского совещания на высоком уровне по сотрудничеству в области охраны окружающей среды.
- 16 — Опубликовано телеграмма Л. И. Брежнева аятолле Р. М. Хомейни, в которой выражено соболезнование в связи с землетрясением в северо-восточной части Ирана, повлекшим за собой человеческие жертвы и разрушения.
- 16 — Опубликовано сообщение о телеграмме Л. И. Брежнева президенту Папамы А. Ройо по случаю нац. праздника — Дня независимости.
- 16 — Опубликовано сообщение о телеграмме А. Н. Косыгина М. Охире по случаю назначения его вновь на пост премьер-министра Японии.
- 18 — Опубликовано благодарность ЦК КПСС, Президиума Верховного Совета СССР, Совета Министров СССР всем партийным, советским и общественным организациям, коллективам предприятий, строек, учреждений, войнам Советской Армии и Флота, руководителям братских социалистических стран, коммунистическим и рабочим, революционно-демократическим партиям, правительствам, гос. и общественным деятелям, демократическим организациям, а также отдельным гражданам зарубежных стран за поздравления по случаю 62-й годовщины Великого Октября.
- 29 — По случаю нац. праздника Югославии — Дня республики опубликованы телеграммы Л. И. Брежнева И. Броз Тито, А. Н. Косыгина В. Джурановичу.
- 29 — Опубликовано телеграмма Л. И. Брежнева пред. Исполкома Организации освобождения Палестины Я. Арафату по случаю международного дня солидарности с палестинским народом.
- Декабрь**
- 2 — Опубликовано телеграмма Л. И. Брежнева, А. Н. Косыгина ген. секретарю ЦК Народно-революционной партии Лаоса, премьер-министру ЛНДР К. Фомвихану, президенту ЛНДР, пред. Верховного народного собрания ЛНДР Суфанувонгу по случаю Дня провозглашения Лаосской Народно-Демократической Республики.
- 4 — Опубликовано сообщение о телеграмме Л. И. Брежнева президенту Ливана Э. Саркису в связи с нац. праздником — Днем независимости.
- 4 — Опубликовано сообщение о телеграмме Л. И. Брежнева президенту Суринама И. Ферье по случаю нац. праздника — Дня независимости.
- 6 — По случаю нац. праздника — Дня независимости опубликованы телеграмма Л. И. Брежнева, А. Н. Косыгина президенту Финляндии У. Кекконену и сообщение о телеграмме А. Н. Косыгина премьер-министру Финляндии М. Коивисто.
- 7 — Опубликовано сообщение ТАСС о том, что в соответствии с решением Советского правительства, принятым по согласованию и консультации с другими странами — членами Варшавского договора, 5 декабря с г. началась вывоз из ГДР на территорию СССР первых советских воинских формирований вместе с оружием и боевой техникой.
- 7 — Опубликовано сообщение о телеграмме А. Н. Косыгина премьер-министру Турции С. Демирелю в связи с назначением его на этот пост.
- 11 — Опубликовано сообщение о телеграмме Л. И. Брежнева пред. Военного к-та нац. спасения Мавритании, полковнику М. Ульд Ахмеду Лули по случаю нац. праздника страны — Дня провозглашения независимости.
- 12 — Посольству США в Москве вручена нота Мин-ва ин. дел СССР по поводу взрыва бомбы у здания представительства СССР при ООН в Нью-Йорке 11 декабря.
- 13 — Опубликовано сообщение о телеграмме Л. И. Брежнева президенту Объединенных Арабских Эмиратов шейху Э. бен Султану аль-Нахайяну по случаю нац. дня — 8-й годовщины провозглашения независимого государства ОАЭ.
- 19 — Опубликовано сообщение о телеграмме Л. И. Брежнева эмиру Бахрейна Шейху Исе бен Сальману аль-Халифе в связи с Национальным днем Бахрейна.
- 21 — В Мин-ве ин. дел СССР посольству ФРГ в Москве вручена нота по поводу поджога и разрушения пожаром здания представительства Аэрофлота в Мюнхене 19 декабря.
- 22 — Опубликовано сообщение о телеграмме Л. И. Брежнева президенту Колумбии Х. Турбай Аяла, в которой выражено сочувствие в связи со стихийным бедствием — сильным землетрясением, повлекшим за собой человеческие жертвы и разрушения.
- 28 — Опубликовано сообщение о телеграмме Л. И. Брежнева президенту Мальты доктору А. Буттиджичу по случаю нац. праздника страны — Дня республики.

29 — Опубликована телеграмма Л. И. Брежнева ген. секретарю ЦК Народно-демократической партии Афганистана, пред. Революционного совета и премьер-министру ДРА Карвалю Бабруку в связи с его избранием ген. секретарем ЦК Народно-демократической партии Афганистана и на высшие государственные посты в ДРА.

III. Пребывание государственных деятелей СССР и делегаций Верховного Совета СССР за границей и иностранных государственных деятелей, правительственных и парламентских делегаций в СССР. Беседы, переговоры

Январь

29 декабря 1978 г. — 3 января 1979 г. — Пребывание на Кубе для участия в торжествах по случаю 20-й годовщины кубинской революции партийно-гос. делегации СССР во главе с членом Политбюро ЦК КПСР первым секретарем Ленинградского обкома КПСС Г. В. Романовым. В Гаване состоялась встреча советской делегации со вторым секретарем ЦК КП Кубы, первым зам. пред. Гос. совета и Совета Министров Р. Кастро, членом Политбюро ЦК КП Кубы, зам. пред. Гос. совета, пред. Нац. ассамблеи народной власти Бласом Рокой и др. кубинскими руководителями; беседа первого секретаря ЦК КП Кубы, пред. Гос. совета и Совета Министров Кубы Ф. Кастро с Г. В. Романовым.

4—9 — Пребывание в СССР мин. обороны САР корпусного генерала М. Тласа.

4 — В Москве состоялась встреча члена Политбюро ЦК КПСС, мин. обороны СССР Маршала Советского Союза Д. Ф. Устинова с М. Тласа.

7—11 — Пребывание в СССР по приглашению Парламентской группы СССР группы сенаторов США во главе с сенатором Г. Бейкером; в Москве состоялись: встреча в Парламентской группе СССР с пред. Парламентской группы СССР пред. Совета Союза Верховного Совета СССР А. П. Штыковым, депутатами Верховного Совета СССР и др. официальными лицами; встреча с кандидатами в члены Политбюро ЦК КПСС, первым зам. Пред. Президиума Верховного Совета СССР В. В. Кузнецовым;

10 — встреча Л. И. Брежнева с американскими сенаторами.

7—12 — Пребывание в СССР делегации депутатов парламента японской партии Комейто во главе с зам. пред. партии С. Тада; в Москве состоялась встреча с кандидатом в члены Политбюро ЦК КПСС, мин. культуры СССР П. Н. Демичевым.

9 — В Москве Л. И. Брежнев принял американских журналистов: вице-президента американской журнальной корпорации «Тайм» Г. Грюнвальда, гл. редактора журнала «Тайм» Р. Кейва и зам. гл. редактора этого журнала Р. Данкина.

10 — В Москве состоялась беседа зам. Пред. Совета Министров СССР, пред. Госплана СССР Н. К. Байбакова с болгарской делегацией во главе с мин. финансов НРБ В. Белчевым и мин. внешней торговли НРБ Х. Христовым.

13—17 — Пребывание в НРБ Л. И. Брежнева. В Софии состоялось:

13 — встреча Л. И. Брежнева и члена Политбюро ЦК КПСС, секретаря ЦК КПСС К. У. Червенко с первым секретарем ЦК БКП, пред. Гос. совета НРБ Т. Живковым и др. партийными и гос. деятелями Болгарии;

15, 16 — встречи Л. И. Брежнева с Т. Живковым.

15—20 — Пребывание в ФРГ мин. юстиции СССР В. И. Терюбллова; состоялись беседы с мин. юстиции ФРГ Г. Й. Фогелсом.

17—20 — Пребывание в СССР мин. ин. дел Испании М. Ореха Агирре; в Москве состоялось:

17—19 — переговоры с А. А. Громько,

18 — беседа с А. Н. Косыгиным.

18 — В Москве состоялась беседа зам. пред. Совета Министров СССР, пред. Госсаба СССР Н. В. Мартынова с зам. премьер-министра правительства СРР, мин. материально-технического снабжения и контроля за использованием основных фондов СРР И. Пцааном.

19 — В Москве состоялась встреча П. Н. Демичева с мин. образования и культуры Швеции Я. Э. Влкстремом.

22 — В Москве состоялась встреча П. Н. Демичева с кубинской делегацией во главе с членом Политбюро ЦК КП Кубы, мин. культуры Кубы Армандо Хартом Давалосом, находившейся в СССР в связи с проведением Дней культуры Кубы.

22—26 — Пребывание в Италии А. А. Громько; в Риме состоялись: переговоры с мин. ин. дел Италии А. Форлани, встреча с президентом Италии А. Пертини, беседа с пред. Совета Министров Италии Дж. Андросотти.

В Ватикане состоялась беседа А. А. Громько с папой Иоанном Павлом II.

23 — В Москве состоялась беседа зам. пред. Совета Министров СССР, пред. ГКНТ В. А. Кырыллина с членом Секретариата ЦК Болгарской КП, пред. Гос. к-та науки и технического прогресса НРБ Н. Папазовым.

24 — В Москве состоялась беседа В. А. Кырыллина с мин. науки, высшего образования и техники ПНР Я. Гурским.

25 — В Москве состоялась беседа В. А. Кырыллина с членом Политбюро ЦК МНРП, первым зам. пред. Совета Министров МНР, пред. Гос. к-та Совета Министров МНР по науке и технике Д. Майдаром.

26 — В Варшаве состоялась встреча первого секретаря ЦК ПОРП Э. Герека с главнокомандующим Объединенными вооруженными силами государств — участниками Варшавского договора Маршалом Советского Союза В. Г. Куликовым.

29 января — 2 февраля — Пребывание в СССР кандидата в члены Политисполкома ЦК РКП, мин. ин. дел СРП Ш. Андрея; в Москве состоялись: переговоры с А. А. Громько, 30 — встреча с А. Н. Косыгиным.

30 — В Москве состоялась встреча Н. К. Байбакова с зам. пред. Совета Министров ВНР Й. Марьяи и зам. пред. Совета Министров СССР З. Н. Нуриева с Й. Марьяи.

30 января — 2 февраля — Пребывание в Танзании советской делегации во главе с членом Центральной ревизионной комиссии КПСС, зам. мин. ин. дел СССР Л. Ф. Ильичевым. 30 — В Дар-эс-Саламе Л. Ф. Ильичев был принят президентом Танзании Дж. Ньерере.

Февраль

1 — В Ханое состоялась беседа члена Политбюро ЦК КПВ, премьер-министра правительства СРВ Фам Ван Донга с зам. пред. Совета Министров СССР И. В. Архиповым, возглавлявшим советскую правительственную делегацию на сессии постоянной межправительственной советско-вьетнамской комиссии по экономическому и научно-техническому сотрудничеству.

1 — В Москве состоялась встреча пред. ГКЭС С. А. Скачка со с мин. металлургии и машиностроения ВНР Й. Шолтесом.

2 — В Москве состоялась беседа пред. Совета Национальностей Верховного Совета СССР В. П. Рубена с секретарем Президиума Высшего народного совета НДРП Фадлем Мохсенем Абдуллоу.

2 — В Москве состоялась встреча А. Н. Косыгина с администратором агентства по охране окружающей среды США Д. Костла, возглавлявшим американскую делегацию на проходившей в Москве 7-й сессии смешанной советско-американской комиссии по сотрудничеству в области окружающей среды.

2—6 — Пребывание в Замбии делегации СССР во главе с Л. Ф. Ильичевым.

2 — В Лусаке Л. Ф. Ильичев был принят президентом Замбии К. Каундой. Состоялись также встречи с пред. к-та ЦК Объединенной партии нац. независимости (ЮНИП) по политическим и правовым вопросам Р. Камалой и членом ЦК ЮНИП А. Г. Зулу, с гос. мин. по ин. делам Г. Силванга, а также с руководящими деятелями национально-освободительных движений юга Африки.

4—7 — Пребывание в СССР для участия в работе 6-й сессии смешанной советско-американской комиссии по научно-техническому сотрудничеству американской делегации во главе с советником президента США по науке и технике Ф. Прессом.

5—8 — Пребывание в СССР члена ЦК ПОРП, мин. ин. дел ПНР Э. Войташека; в Москве состоялись переговоры с А. А. Громько.

6 — В Москве состоялась беседа В. П. Рубена с группой депутатов фолькетинга Дании — членом социал-демократической партии во главе с зам. пред. партии К. Олсенем.

6—10 — Пребывание в Мозамбике делегации СССР во главе с Л. Ф. Ильичевым.

6 — В Мапуту Л. Ф. Ильичев был принят пред. партии ФРЕЛИМО, президентом Мозамбика С. Машелом. Состоялись встречи с членами Постоянного политического к-та партии ФРЕЛИМО, министрами ин. дел Ж. Чисано и внутренних дел М. Матшинга, а также с руководящими деятелями национально-освободительных движений юга Африки.

9 — В Москве состоялась беседа зам. пред. Совета Министров СССР К. Ф. Катушева с зам. пред. Совета Министров ПНР Я. Шидляком.

9 — Опубликовано сообщение о завершившихся во Вьетъяне переговорах между правительственными делегациями СССР и ЛНДР. Советскую делегацию возглавлял зам. пред. Совета Министров СССР И. В. Архипов, лаосскую — зам. премьер-министра и мин. финансов ЛНДР Нухан Хумсуван.

Во Вьетъяне состоялась встреча премьер-министра ЛНДР К. Фомнихана с советской делегацией.

10—13 — Пребывание в Анголе делегации СССР во главе с Л. Ф. Ильичевым.

10 — В Луанде состоялась встреча Л. Ф. Ильичева с пред. МПЛА — Партии труда, президентом НРА А. Нето.

11—13 — Пребывание в СССР мин. ин. дел Франции Ж. Франсуа-Понсе; в Москве состоялись: переговоры с А. А. Громько,

- 12 — беседа с А. Н. Косыгиным,
13 — беседа с Л. И. Брежневым.
- 13 — В Москве состоялась встреча П. Н. Демичева с мин. промышленности Финляндии К. Кивисте.
- 13 — В Москве состоялась беседа зам. пред. Совета Министров СССР, пред. Госнаб СССР Н. В. Мартынова с мин., первым зам. пред. Госплана МНР, пред. Госнаб МНР Б. Ринчинпэлжэ.
- 13—16 — Пребывание на Мадагаскаре делегации СССР во главе с Л. Ф. Ильичевым.
13 — В Антананариу состоялась встреча Л. Ф. Ильичева с президентом Мадагаскара Р. Радиракой. Состоялась также встреча с мин. ин. дел ДРМ К. Р. Рипаром.
- 15 — В Москве состоялась беседа Д. Ф. Устинова с зам. мин. обороны Норвегии Ю. Холстом.
- 15 — В Москве состоялась беседа Н. В. Мартынова с мин. снабжения и гос. резервов НРБ Й. Младеновым.
- 16—23 — Пребывание в СССР группы депутатов Нац. конгресса Колумбии во главе с членом бюджетно-финансовой комиссии палаты представителей К. Надер; состоялась встречи с В. П. Рубеном, пред. исполкома Моссовета В. Ф. Промысловым.
- 16—24 — Пребывание в СССР делегации Единого фронта нац. спасения Кампучии во главе с ген. секретарем ЦК ЕФНСК Рох Самаем.
- 17—22 — Пребывание в СССР члена ЦК КП Чехословакии, мин. ин. дел ЧССР Б. Хиеупека; в Москве состоялась переговоры с А. А. Громыко.
- 19 — В Токио состоялась встреча премьер-министра Японии М. Охирэ и мин. ин. дел Японии С. Соноды с первым зам. мин. внешней торговли СССР И. Ф. Семичастновым, возглавлявшим советскую делегацию на очередном совещании советско-японского и японо-советского к-тов по деловому сотрудничеству.
- 21 — В Москве состоялась встреча К. Ф. Катущена с зам. премьер-министра правительства СРР И. Пэцаном.
- 21 февраля — 1 марта — Пребывание в СССР кубинской военной делегации во главе с членом Политбюро, вторым секретарем ЦК КП Кубы, первым зам. пред. Гос. совета и Совета Министров, мин. Революционных вооруженных сил Кубы генералом армии Р. Кастро Рус.
27 — Состоялась беседа Л. И. Брежнева с Р. Кастро.
- 22—23 — Пребывание в СССР премьер-министра Финляндии К. Сорса.
- 26 — В Москве состоялась беседа А. П. Шитикова с делегацией Парламентской группы СРВ во главе с зам. пред. Парламентской группы СРВ, пред. комиссии по ин. делам Нац. собрания СРВ Хоангом Минь Зианом.
- 27 — В Москве состоялась беседа мин. внешней торговли СССР Н. С. Патолычева с пред. итальянской части смешанной комиссии по экономическому и научно-техническому сотрудничеству между СССР и Италией, зам. мин. ин. дел Италии Л. Ради.
- 27 — В Москве состоялась встреча В. А. Кириллина с гос. секретарем по научным исследованиям при премьер-министре Франции П. Эрреном.
- 27 февраля — 3 марта — Пребывание в СССР члена ЦК СЕПГ, мин. ин. дел ГДР О. Фишера; в Москве состоялась переговоры с А. А. Громыко.
- 28 — В Москве состоялась беседа зам. пред. Президиума Верховного Совета СССР Б. Е. Саркисова с членами Международного к-та по подготовке всемирной конференции «За мирное и счастливое будущее для всех детей», созываемой в рамках Международного года ребенка.
- Март**
- 1 — В Москве состоялась беседа В. А. Кириллина с мин. внешней торговли Франции Ж. Ф. Деню и Н. С. Патолычева с Ж. Ф. Деню.
2 — В Москве состоялась беседа А. Н. Косыгина с Ж. Ф. Деню.
5—7 — Пребывание в СССР первого секретаря ЦК ВСРП Я. Кадара.
6 — Состоялась встреча Л. И. Брежнева с Я. Кадаром.
6 — В Москве состоялась беседа А. Н. Косыгина с президентом крупнейшего объединения промышленников Италии «Ковиндустрия» — Г. Карли и Н. С. Патолычева с Г. Карли.
- 8—18 — Пребывание в Венесуэле и Бразилии для участия в церемонии передачи президентской власти в этих странах делегации СССР во главе с кандидатом в члены Политбюро ЦК КПСС, первым зам. пред. Президиума Верховного Совета СССР В. В. Кузнецовым.
14 — Состоялась беседа В. В. Кузнецова с президентом Венесуэлы Л. Эррера. Делегация СССР имела также встречи и беседы с бывшим президентом Венесуэлы К. А. Пересом, с президентом Колумбии Х. С. Турбай Айялой, главами делегаций ряда других стран.
- 16 — В Бразилии состоялась встреча и беседы В. В. Кузнецова с новым президентом Бразилии генералом Ж. Фейгедеу, бывшим президентом Э. Гайзелом, с вице-президентом Бразилии А. Шависом.
- 9—15 — Пребывание в Индии А. Н. Косыгина; в Дели состоялось:
9 — беседы с мин. ин. дел Индии А. Б. Ваджайпай, вице-президентом Индии Б. Д. Джатти, с премьер-министром Индии М. Десаи.
10 — встречи с президентом Индии Н. С. Редди, с зам. премьер-министра, мин. финансов Индии Ч. Спигхтом, зам. премьер-министра, мин. обороны Индии Дж. Рамом,
10—14 — встречи и переговоры с М. Десаи.
Во время визита состоялась также встреча А. Н. Косыгина с представителями руководства КП Индии — ген. секретарем Нац. совета КПИ Ч. Раджешвара Рао и секретарем Нац. совета М. Н. Товшиданом Наиром.
- 10—14 — Пребывание в ГДР для участия в Международной весенней Лейпцигской ярмарке 1979 г. советской делегации во главе с кандидатом в члены Политбюро ЦК КПСС, пред. Совета Министров РСФСР М. С. Соломенцевым.
- 12—14 — Пребывание в СССР первого секретаря ЦК ПОРП Э. Герека; в Москве состоялась беседы:
13 — с Л. И. Брежневым,
14 — с А. А. Громыко.
- 13 — В Москве состоялась беседа Н. С. Патолычева с мин. внешней торговли КНР Цой Ден Гыном.
- 15 — В Москве состоялась беседа секретаря Президиума Верховного Совета СССР М. П. Георгадзе с прибывшим в СССР специальным представителем президента Бангладеш, мин. нефти и природных ресурсов А. Хоссейном.
- 16 — В Будапеште состоялась беседа первого секретаря ЦК ВСРП Я. Кадара с главнокомандующим Объединенными вооруженными силами государств — участников Варшавского договора Маршалом Советского Союза В. Г. Куликовым.
- 18—21 — Пребывание в СССР делегации ГДР во главе с кандидатом в члены Политбюро ЦК СЕПГ, зам. пред. Совета Министров ГДР Г. Шюрером для участия в 24-м заседании межправительственной комиссии по экономическому и научно-техническому сотрудничеству между СССР и ГДР.
20 — В Москве состоялась беседа Н. К. Байбакова с Г. Шюрером.
- 20 — В Москве состоялась беседа Н. С. Патолычева с мин. внешней торговли ГДР Х. Зелле.
- 21—27 — Пребывание в СССР премьер-министра Таиланда генерала К. Чаманана; в Москве состоялось:
21 — переговоры с А. Н. Косыгиным и А. А. Громыко,
22 — беседа с Л. И. Брежневым.
- 22 — В Москве состоялась беседа В. А. Кириллина с зам. премьер-министра Таиланда С. Хонгладаром.
- 24—26 — Пребывание в Сирии А. А. Громыко; в Дамаске состоялась беседа с ген. секретарем Партии арабского социалистического возрождения, президентом САР Х. Асалам. Состоялись также встречи А. А. Громыко с представителями руководства Сирийской КП: ген. секретарем ЦК СКП Х. Багдашем, членами Политбюро ЦК СКП Д. Нааме, О. Сибан и М. Юсефом; с пред. Исполкома Организации освобождения Палестины Я. Арафатом.
- 26 — Опубликовано сообщение о состоявшейся в Москве встрече пред. ГКЭС С. А. Скачкова с мин. пром-сти Таиланда К. Чатикванита и мин. с. х-ва и кооперативов Таиланда П. Канасута.
- 28 — В Москве состоялась беседа Н. К. Байбакова с зам. пред. Совета Министров НРБ А. Лукановым.
- 29 марта — 5 апреля — Пребывание в СССР делегации партии Камерунской национальной союз во главе с членом Политбюро КНС, вице-председателем Национальной ассамблеи Буба Белло. Делегацию принял А. П. Шитиков.
- Апрель**
- 3 — В Москве состоялась беседа Н. С. Патолычева с президентом французской фирмы «Рон-Пуленк» Р. Жилле.
4 — В Москве состоялась беседа П. Н. Демичева с польской делегацией во главе с мин. культуры и искусства ПНР Э. Найдковским.
- 5—6 — Пребывание в СССР члена Политбюро ЦК ВСРП, пред. Совета Министров ВНР Д. Лазара;
6 — в Москве состоялась встреча с А. Н. Косыгиным.
- 5—7 — Пребывание в СССР члена Политбюро ЦК партии Фронт национального освобождения, мин. ин. дел АНДР М. С. Беньяхи; в Москве состоялось:
6 — переговоры с А. А. Громыко,
7 — беседа с А. Н. Косыгиным.
- 7—11 — Пребывание в СССР зам. пред. Гос. совета и Совета Министров Кубы К. Р. Родригеса; в Москве состоялась беседа с И. В. Архиповым.
- 9—13 — Пребывание в СССР премьер-министра Ямайки М. Манли;

- 10—11 — в Москве состоялись переговоры с А. Н. Косыгиным.
- 10 — Опубликовано сообщение о состоявшейся в Москве встрече Д. Ф. Устинова с членом Политбюро ЦК БКП, мин. народной обороны НРБ генералом армии Д. Джуровым.
- 10 — В Москве состоялась беседа Н. С. Патолычева с мин. внешней торговли ЧССР А. Барчаком и мин. внешней торговли СРВ Данг Вьет Тью.
- 10 — В Москве состоялась беседа первого зам. мин. внешней торговли СССР М. Р. Кузьмина с министром — гос. секретарем Мин-ва внешней торговли и международного экономического кооперирования СРР Д. Бежаном.
- 11 — В Москве состоялась встреча Н. К. Байбакова с членами правительственной делегации Ямайки — мин. горнорудной пром-сти и природных ресурсов Х. Кларком и директором нац. агентства по планированию Н. Гирвэном.
- 11 — В Москве состоялась беседа К. Ф. Катушева с ген. секретарем конференции ООН по торговле и развитию (ЮНКТАД) Г. Корса.
- 12 — В Москве состоялась беседа зам. пред. Совета Министров СССР М. А. Лесечко с мин. внешней торговли и морского х-ва ПНР Е. Ольшевским.
- 13 — В Москве состоялась беседа Н. С. Патолычева с министрами внешней торговли: НРБ — Х. Хростовым, Кубы — М. Фернандесом Фонта, ПНР — Е. Ольшевским.
- 13—22 — Пребывание в СССР делегации палаты представителей конгресса США во главе с зам. лидера демократического большинства в палате представителей Дж. Брадемасом.
- 14—15 — В Тбилиси состоялась встреча делегации с кандидатом в члены Политбюро ЦК КПСС, первым секретарем ЦК КП Грузии Э. А. Шеварднадзе, с зам. пред. Президиума Верховного Совета СССР, пред. Президиума Верховного Совета Груз. ССР П. Г. Гиладзиви.
- 19—21 — В Кремле конгрессмены встречались с делегацией Верховного Совета СССР во главе с кандидатом в члены Политбюро ЦК КПСС, секретарем ЦК КПСС, пред. Комиссии по ин. делам Совета Национальностей Верховного Совета СССР Б. Н. Пономаревым.
- 20 — В Москве состоялась беседа А. Н. Косыгина с делегацией палаты представителей США и А. А. Громыко с главой делегации Дж. Брадемасом и членами делегации Р. Майклом, Ч. Вонником, Л. Гамилтоном.
- 24 — В Софии состоялась встреча Т. Живкова с главнокомандующим Объединенными вооруженными силами государства — участниками Варшавского договора Маршалом Советского Союза В. Г. Кузиковым.
- 26 — Опубликовано сообщение о состоявшейся в Багдаде беседе зам. пред. Совета революционного командования Ирака С. Хусейна с С. А. Скачковым, возглавлявшим советскую часть постоянной советско-иракской комиссии по экономическому и техническому сотрудничеству.
- 16 — В Москве состоялась беседа И. В. Архипова с членом Союза исполнителного веча СФРЮ, зам. пред. югославской части советско-югославского к-та по экономическому и научно-техническому сотрудничеству Р. Контичем.
- 23—26 — Пребывание в СССР члена Президиума ЦК СКЮ М. Миншца; в Москве состоялась беседа с А. А. Громыко.
- 24 — В Москве состоялась встреча В. В. Кузнецова с пред. правления американского издательства «Хэркорт Брейс Джованович» У. Джовановичем.
- 26 — В Москве состоялась беседа В. А. Кириллина с пред. ГКНТ Кубы Солио Маринельо Видууррета.
- 26—28 — Пребывание в СССР президента Франции В. Жискара д'Эстена; в Москве состоялись переговоры с Л. И. Брежневым, в которых приняли участие А. Н. Косыгин, А. А. Громыко, В. А. Кириллин, Н. С. Патолычев.
- 27 — В Москве состоялась беседа А. А. Громыко с мин. ин. дел Франции Ж. Франсуа-Понсе и Н. С. Патолычева с мин. экономики Франции Р. Монори и мин. внешней торговли Ж. Ф. Деню.
- 27 — В Праге состоялась беседа ген. секретаря ЦК КП Чехословакии, президента ЧССР Г. Гусака с К. Ф. Катушевым.
- Май**
- 3 — В Москве состоялась беседа А. Н. Косыгина с президентом крупной итальянской фирмы «Монтасон» Дж. Медичи.
- 3—7 — Пребывание в СССР партийно-правительственной делегации НРК во главе с членом Политбюро ЦК Конголезской партии труда, зав. международным отделом ЦК КПТ, мин. ин. дел НРК П. Нзе; в Москве состоялась беседа с И. В. Архиповым, А. А. Громыко, Б. Н. Пономаревым.
- 8 — В Москве состоялась беседа заместителя пред. Совета Министров СССР И. В. Архипова и В. Н. Новикова с президентом югославской Академии наук и искусств Я. Спротковичем.
- 9—19 — Пребывание в США для участия в открытии выставок «Шедеры итальянской живописи из коллекции Государственного Эрмитажа» в Вашингтонской нац. галерее и «Сокровища музеев Московского Кремля» в нью-йоркском музее «Метрополитэн» П. Н. Демичева; в Вашингтоне состоялась встреча с вице-президентом США У. Мондейлом, с гос. секретарем США С. Вэнсом.
- 10—14 — Пребывание в СССР специального представителя короля Хусейна Бен Талала, гос. мин. по ин. делам Иордании Х. Ибрагима;
- 11 — в Москве состоялась беседа с А. А. Громыко.
- 13—15 — Пребывание в ВНР для участия в заседании Комитета министров ин. дел государств — участников Варшавского договора А. А. Громыко.
- 13—17 — Пребывание в СССР правительственной делегации Нигерии во главе с членом Верховного военного совета, начальником штаба главнокомандующего Нигерии генерал-майором Ш. М. Ярадуа. В Москве состоялись: беседа делегации с И. В. Архиповым;
- 14 и 17 — беседы А. Н. Косыгина с Ш. М. Ярадуа.
- 14—15 — В Праге состоялось заседание Комитета мин. ин. дел государств — участников Варшавского договора.
- 14—19 — Пребывание в СССР делегации сейма ПНР во главе с членом Политбюро ЦК ПОРП, зам. пред. Гос. совета ПНР, пред. Центрального совета профсоюзов В. Кручком; состоялась беседа в Верховном Совете СССР.
- 18 — Делегацию принял В. В. Кузнецов.
- 15 — В Москве состоялась беседа И. В. Архипова с зам. пред. Совета Министров МНР М. Пэлжа, с мин. внешней торговли ВНР П. Верешем. В тот же день состоялась встреча П. Вереша с К. Ф. Катушевым и Н. С. Патолычевым.
- 15 — В Варшаве состоялась беседа Э. Герека с зам. пред. Совета Министров СССР, пред. ГКНТ В. А. Кириллиным.
- 15—16 — Пребывание в СССР ген. секретаря ООН К. Вальдхайма; в Москве состоялись:
- 15 — беседа с А. Н. Косыгиным,
- 16 — беседа с А. А. Громыко.
- 15—20 — Пребывание в ВНР для участия в совместных учениях Объединенных вооруженных сил государств — участников Варшавского договора «Шит-79» Д. Ф. Устинова.
- 16 — В Москве состоялась беседа Н. С. Патолычева с президентом американско-советского торгово-экономического совета М. Форрестолом.
- 16 — В Москве состоялась беседа пред. правления Госбанка СССР В. С. Алхимова с П. Верешем.
- 16—20 — Пребывание в СССР для консультаций по вопросам выполнения решений ООН о предоставлении независимости Намибии миссии Совета ООН по Намибии во главе с вице-председателем совета, и о. постоянного представителя Алжира при ООН Ф. К. Боуайад-агой; в Москве состоялась беседа с зам. пред. Президиума Верховного Совета СССР А. Дуйшеевым.
- 16—21 — Пребывание в СССР президента СФРЮ, пред. Союза Коммунистов Югославии И. Броз Тито;
- 17—18 — в Москве состоялись встречи и переговоры с Л. И. Брежневым.
- 17 — В Москве состоялась беседа В. В. Кузнецова с делегацией прокуратуры МНР во главе с гос. прокурором МНР Р. Гуэнэном.
- 17 — В Москве состоялась беседа М. А. Лесечко с зам. пред. правительства ЧССР Р. Рогличеком.
- 18 — В Москве состоялась беседа А. Н. Косыгина с М. Форрестолом и президентом американской фирмы «Армо интернэшнл» Дж. Гиффином.
- 18 — В Москве состоялась беседа А. Н. Косыгина с мин. по делам молодежи и спорта Туниса Хеди Згалема.
- 18—20 — В Москве проездом в КНР находилась парламентская делегация Иордании во главе с пред. сената Б. Талькуни; состоялась встреча и беседы с В. П. Рубеном и депутатом Верховного Совета СССР В. М. Кожениковым.
- 22 — В. В. Кузнецов принял делегацию Верховного суда МНР во главе с пред. Верховного суда МНР Г. Ишем.
- 22—25 — Пребывание в ЧССР А. Н. Косыгина; в Праге состоялись:
- 22 и 24 — переговоры с членом Президиума ЦК КПЧ, пред. правительства ЧССР Л. Штроугалом,
- 25 — встреча с Г. Гусаком.
- 23 — В Москве состоялась встреча пред. Совета Союза Верховного Совета СССР А. П. Шитикова с делегацией Норвежской рабочей партии.
- 23 — В Лондоне состоялась встреча премьер-министра Великобритании М. Тэтчер с Н. С. Патолычевым, находящимися в Великобритании в связи с открытием здесь советской нац. выставки.
- 23 — В Москве состоялась беседа П. Н. Демичева с членом Политбюро ЦК ВСРП, зам. пред. Совета Министров ВНР Д. Ацелом.
- 23—30 — Пребывание в Австралии делегации Верховного Совета СССР во главе с зам. пред. Президиума Верховного Совета СССР П. Г. Гиладзиви; состоялась встреча и беседы с пред-

седателями палат парламента Австралии, с премьер-министром, членами парламентского К-та по вопросам внешней политики и обороны, с министрами, парламентариями, др. гос. и общественными деятелями страны и штатов.

- 24 — Опубликовано сообщение о состоявшейся в Токио встрече премьер-министра Японии М. Охиры с делегацией Парламентской группы СССР по главе с ее секретарем, депутатом Верховного Совета СССР В. Л. Кудрявцевым. Советская делегация имела также встречи и беседы с пред. палаты представителей парламента Японии Х. Надао и пред. палаты советников К. Ясун. Делегация Парламентской группы СССР находилась в Японии для участия в работе очередной конференции парламентской ассоциации японо-советской дружбы.
- 24 — В Москве состоялась беседа зам. пред. Президиума Верховного Совета СССР А. Дуйшеева со специальным представителем президента Бангладеш К. А. Хаком.
- 25 — В Москве состоялась беседа члена Политбюро ЦК КПСС, секретаря ЦК КПСС А. П. Кирилленко с Д. Аселом.
- 25 — В Москве состоялась беседа первого зам. мин. внешней торговли СССР М. Р. Кузьмина с мин. внешней торговли Кубы М. Фернандесом Фонтон.
- 25 мая — 1 июня — Пребывание в Турции пред. Совета Союза Верховного Совета СССР А. П. Шитикова, в Анкаре состоялась беседа с премьер-министром Турции Б. Эджевитом, встречи с пред. сената С. Аталаям и пред. меджлиса Дж. Каракашем.
- 29 — В Москве состоялась беседа В. А. Кириллина с мин. научных исследований и университетов Исианли Луисом Гонсалесом Сеара.
- 29 — В Москве состоялась беседа И. В. Архипова с мин. нефтяной и химической пром-сти и производства удобрений Индии Х. Н. Вахугуну.
- 29 — В Москве зам. пред. Совета Министров СССР, пред. оргкомитета «Олимпиада-80» И. Т. Новиков принял члена Международного олимпийского к-та Великого герцога Люксембургского Жана.
- 29 — В Токио состоялась беседа премьер-министра Японии М. Охиры с делегацией Союза журналистов СССР по главе с членом ЦК КПСС, гл. редактором газеты «Правда» В. Г. Афанасьевым.
- 30 мая — 1 июня — Пребывание в ВНР советской партийно-правительственной делегации по главе с Л. И. Брежневым; в Будапеште состоялись переговоры с партийно-правительственной делегацией ВНР по главе с Я. Кадаром.
- 30 мая — 2 июня — Пребывание в Новой Зеландии делегации Верховного Совета СССР по главе с П. Г. Глалашидзе; состоялись встречи и беседы с премьер-министром страны, спикером палаты представителей, с др. гос. и общественными деятелями.
- 30 мая — 3 июня — Пребывание во Франции П. Н. Демичева; в Париже состоялись беседы с мин. ин. дел Франции Ж. Франсуа-Понсе и мин. культуры и информации Ж. Ф. Лека.
- 31 мая — 13 июня — Пребывание в СССР членов Президиума Высшего народного совета НДРГ, членов ЦК Иеменской социалистической партии М. Маджи и А. Ганем. В Москве состоялись встречи и беседы с зам. пред. Президиума Верховного Совета СССР А. Дуйшеевым, пред. Совета Национальностей Верховного Совета СССР В. П. Рубеном, пред. правления общества дружбы «СССР — НДРГ», первым зам. мин. юстиции СССР А. Я. Сухаревым.

Июнь

- 1 — В Москве состоялась встреча Н. С. Патоличева с зам. премьер-министра, мин. внешней торговли и международного экономического кооперирования СРР К. Буртико.
- 1 — В Москве состоялась беседа зам. мин. ин. дел СССР Н. П. Фирюбина с членом ЦК Единого фронта национального спасения Камлунчи, членом Народно-революционного совета, мин. ин. дел Камлунчи Хун Сеном, находившимся в СССР проездом.
- 2 и 7 — Пребывание в Москве (проездом) партийно-правительственной делегации МНР по главе с первым секретарем ЦК МНРП, пред. Президиума Великого народного хурала МНР Ю. Цеденбалом.
- 5 — В Лисабоне состоялась встреча депутатов Верховного Совета СССР Э. А. Шенардадзе, И. Г. Гришцова и В. В. Загладина, находившихся в Португалии в составе делегации КПСС на 9-м съезде Португальской КП, с руководством комиссии по ин. делам Собрания Португалии.
- 5—11 — Пребывание в СССР правительственной делегации МНР по главе с членом Политбюро ЦК МНРП, первым зам. пред. Совета Министров МНР Д. Майдаром для участия в 18 м заседании межправительственной советско-монгольской комиссии по экономическому и научно-техническому сотрудничеству.
- 5—12 — Пребывание в СССР делегации Народного совета САР по главе с пред. бюджетной и финансовой комиссии Совета

Г. Хадра; в Верховном Совете СССР состоялась беседа, с председателями палат А. П. Шитиковым и В. П. Рубеном, председателями и членами постоянных комиссий палат Верховного Совета СССР.

- 12 — Делегацию принял В. В. Кузнецов.
- 6 — В Москве состоялась встреча Н. С. Патоличева с мин. внешней торговли ЧССР А. Барчаком, мин. внешней торговли ГДР Х. Зелле, мин. внешней торговли и морского х-ва ПНР Е. Ольпешкином.
- 7 — В Москве состоялась встреча Н. С. Патоличева с министром — гос. секретарем Мин-ва внешней торговли и международного экономического кооперирования СРР Д. Бежаном, мин. внешней торговли ВНР П. Верешем.
- 7 — В Москве состоялась беседа И. В. Архипова с пред. исполнительного веча Скупщины Словении А. Вратушем.
- 7 — В Москве состоялась беседа П. Н. Демичева с мин. культуры ГДР Г. И. Гофманом.
- 7—15 — Пребывание в СССР делегации аппарата Президиума Великого народного хурала МНР по главе с секретарем Президиума ВНХ МНР Ц. Готовым; состоялись встречи и беседы с заместителями пред. Президиума Верховного Совета СССР А. Дуйшеевым и И. Б. Усманходжаевым, делегацию принял В. В. Кузнецов.
- 8 — В Москве состоялась встреча Н. С. Патоличева с мин. внешней торговли НРБ Х. Христовым.
- 9—18 — Пребывание в СССР делегации Национальной ассамблеи народной власти Кубы во главе с членом Политбюро ЦК КП Кубы, зам. пред. Гос. совета, пред. Национальной ассамблеи народной власти Еласом Рока; состоялись встречи с председателями палат Верховного Совета СССР А. П. Шитиковым и В. П. Рубеном.
- 14 — беседа с В. В. Кузнецовым.
- С 10 — Пребывание в Москве мин. ин. дел Индии А. Б. Ваджайпай.
- 11 — В Праге состоялась встреча Г. Гусака с главнокомандующим Объединенными вооруженными силами государсти — участниками Варшавского договора Маршалом Советского Союза В. Г. Куликовым.
- 11 — В Москве состоялась беседа И. В. Архипова с мин. сахарной пром-сти Кубы Маркосом Лахе Куэлью.
- 11—14 — Пребывание в СССР премьер-министра Индии М. Десаи. В Москве состоялись: советско-индийские переговоры, 12 — встреча Л. И. Брежнева с М. Десаи.
- 11—14 — В Москве состоялись беседы заместителей пред. Совета Министров СССР Н. К. Байбакова, В. Н. Новикова, З. Н. Нуриева, К. Ф. Катушева, М. А. Лесечко, И. Т. Новикова с зам. пред. Совета Министров ВНР Д. Секером.
- 11—18 — Пребывание в СССР для участия в Днях Берлина в Москве делегации Берлина по главе с членом Политбюро ЦК СЕПГ, первым секретарем Берлинского окружного к-та партии К. Науманом.
- 13 — В Москве состоялась беседа А. А. Громыко с членом ЦК Единого фронта национального спасения, членом Народно-революционного совета, мин. ин. дел Камлунчи Хун Сеном.
- 13 — В Москве состоялась беседа А. А. Громыко с секретарем ЦК МПЛА — Партии труда, мин. ин. дел Анголы П. Тойшейра Жоржи.
- 14 — В Москве состоялась беседа И. Б. Усманходжаева с гл. редактором газеты «Отечественный фронт» НРБ Л. Дмитриевым.
- 15—18 — Пребывание Л. И. Брежнева в Австрии для встречи с президентом США Дж. Картером. В Вене состоялись: 15 — встреча Л. И. Брежнева и Дж. Картера с президентом Австрии Р. Кирхшлегером, 16—18 — советско-американские переговоры, 18 — встреча Л. И. Брежнева с Дж. Картером.
- 19 — В Москве состоялись беседы А. Н. Косыгина с пред. федеральной резервной системы США У. Миллером и В. А. Кириллина с У. Миллером.
- 19 — В Москве состоялась беседа Н. К. Байбакова с зам. пред. Совета Министров ПНР, пред. комиссии планирования при Совете Министров ПНР Т. Вжажиком.
- 19 — В Москву для участия в работе 1-й сессии смешанной правительственной советско-румынской комиссии по культурному сотрудничеству прибыли кандидат и члены Политбюро ЦК Румынской КП, пред. Совета по культуре и социалистическому воспитанию СРР М. Добреску.
- 20 — В Москве состоялась встреча председателей национальных частей межправительственной советско-польской комиссии по экономическому и научно-техническому сотрудничеству К. Ф. Катушева и Т. Вжажика.
- 21—25 — Пребывание в СССР мин. ин. дел Бирмы У Мьинт Маунга; в Москве состоялись: 21—22 — переговоры с А. А. Громыко, 22 — беседа с А. Н. Косыгиным.
- 22 — В Москве состоялась беседа мин. финансов СССР В. Ф. Гарбузова с пред. федеральной резервной системы США У. Миллером.

- 23 — Опубликовано сообщение о состоявшейся в Варшаве встрече Э. Герека с главой советской партийно-правительственной делегации И. В. Архиповым. Делегация находилась в Польше в связи с 30-летием металлургического комбината им. В. И. Ленина.
- 23—24 — Пребывание в Москве (проездом) секретаря ЦК МПЛА — Партии труда, мин. ин. дел ПРА П. Жоржи.
- 24—30 — Пребывание в СССР группы депутатов Народного собрания НРБ во главе с зам. пред. Народного собрания Н. Стефановым. Состоялись встречи и беседы болгарской делегации с членом Политбюро ЦК КПСС, первым секретарем ЦК КП Украины В. Б. Щербинским, заместителем пред. Президиума Верховного Совета СССР А. Ф. Ватченко и И. Б. Усманходжаевым, пред. Совета Национальностей Верховного Совета СССР В. П. Рубеном, ответственными работниками аппарата Президиума Верховного Совета СССР.
- 25 — В Москве состоялась беседа А. Н. Косыгина, А. А. Громыко, кандидата в члены Политбюро ЦК КПСС, первого зам. пред. Совета Министров СССР Н. А. Тихонова с федеральным канцлером ФРГ Г. Шмидтом, находившимся в СССР проездом.
- 25 — Опубликовано сообщение о прибытии в Москву на 33-е заседание сессии СЭВ делегаций:
- Кубы во главе с членом Политбюро ЦК КП Кубы, зам. пред. Гос. совета и Совета Министров К. Р. Родригесом; ЛНДР во главе с членом Политбюро ЦК Народно-революционной партии Лаоса, первым зам. премьер-министра, мин. финансов Н. Пхумсаваном;
- НДР во главе с членом Политбюро ЦК Йеменской социалистической партии, премьер-министром, мин. финансов А. Н. Мухаммедом;
- Мозамбика во главе с членом Постоянного политического комитета ЦК партии ФРЕЛИМО, секретарем ЦК партии по экономической политике, мин. планирования М. Душ Сантусом.
- 25 — В Москве состоялась беседа С. А. Скачкова с членом Политбюро ЦК Йеменской социалистической партии, мин. планирования НДР А. А. Вали.
- 25 — В Москве состоялась беседа Н. К. Байбакова с зам. премьер-министра правительства СРВ, пред. Госплана СРВ Ле Тхань Нгп.
- 25 — В Москве состоялась беседа И. В. Архипова с зам. пред. Гос. Совета и Совета Министров Кубы К. Р. Родригесом и с первым зам. премьер-министра, мин. финансов ЛНДР Н. Пхумсаваном.
- 25 — В Москве состоялась беседа В. А. Кириллина с зам. пред. Совета Министров ГДР, мин. по науке и технике Г. Вайцем.
- 25—30 — Пребывание в ЧССР делегации Верховного Совета СССР во главе с В. В. Кузнецовым; в Праге состоялась беседа с членом Президиума ЦК КПЧ, пред. Федерального собрания ЧССР А. Индрой.
- 29 — Делегацию принял Г. Гусака.
- 25—30 — Пребывание в СССР военной делегации ГДР во главе с членом Политбюро ЦК СЕПГ, мин. нар. обороны ГДР генералом армии Г. Гофманом; в Москве состоялась беседа с Д. Ф. Устиновым, с членом Политбюро ЦК КПСС, секретарем ЦК КПСС М. А. Суловым.
- 25 июля — 4 июля — Пребывание в СССР делегации парламента Индии во главе со спикером Народной палаты К. С. Хегде; состоялась встреча и беседы с группой депутатов Верховного Совета СССР во главе с Б. Н. Пономаревым, с председателем палат Верховного Совета СССР А. П. Шитиковым и В. П. Рубеном, членами постоянных комиссий палат.
- 2 июля — Делегацию принял А. Н. Косыгин.
- 26 — В Москве состоялась беседа А. Н. Косыгина с премьер-министром Великобритании М. Тэтчер, находившейся в СССР проездом.
- 26 — В Москве состоялась беседа В. П. Рубена с объединенной делегацией японских общественных организаций и составе: Т. Иокюма — пред. правления Общества японо-советской дружбы, К. Кадоя — ген. секретарь Ассоциации дружбы с СССР, Х. Цудзикава — пред. правления Японской ассоциации культурных связей с зарубежными странами, С. Иокюкава — пред. Ассоциации японо-советской торговли.
- 26 — Опубликовано сообщение о прибытии в Москву на 33-е заседание сессии СЭВ делегаций:
- НРБ во главе с членом Политбюро ЦК БКП, пред. Совета Министров С. Тодоровым;
- ВНР во главе с членом Политбюро ЦК ВСРП, пред. Совета Министров Д. Лазаром;
- СРВ во главе с членом Политбюро ЦК КПВ, премьер-министром правительства Фам Ван Донгом;
- ГДР во главе с членом Политбюро ЦК СЕПГ, пред. Совета Министров В. Штофом;
- МНР во главе с членом Политбюро ЦК МНРП, пред. Совета Министров Ж. Батмунгом;
- ПНР во главе с членом Политбюро ЦК ПОРП, зам. пред. Совета Министров М. Ягельским;
- СРР во главе с членом Политбюро ЦК РКП, премьер-министром правительства И. Вердецом;
- ЧССР во главе с членом Президиума ЦК КПЧ, пред. правительства ЧССР Л. Штругалом;
- Мексика во главе с зам. секретаря по ин. делам Х. Э. Наррета;
- Финляндия во главе с мин. внешней торговли Э. Рекола;
- Эфиопия во главе с членом Постоянного к-та Временного военного административного совета, зам. пред. Высшего совета по проведению общенациональной реполитической кампании развития и центрального планирования Эндале Тессемой.
- 26 — В Москве состоялась беседа А. А. Громыко с зам. мин. ин. дел СРВ Фан Хенем.
- 27 — В Москве состоялась беседа С. А. Скачкова с членом Политбюро ЦК МПЛА — Партии труда, мин. планирования Анголы Ж. Э. Душ Сантусом.
- 27 — В Москве состоялась встреча Н. С. Патоллчева с мин. внешней торговли Финляндии Э. Рекола и с мин. торговли, гражданского снабжения и кооперации Индии М. Джарна.
- 28 — В Москве состоялась беседа А. Н. Косыгина с членом Политбюро ЦК Румынской КП, премьер-министром правительства СРР И. Вердецом.
- 28 — В Москве состоялась беседа Н. К. Байбакова с зам. пред. Совета Министров НРБ, пред. Гос. к-та по планированию НРБ К. Заревым.
- 29 — В Москве состоялась беседа А. Н. Косыгина с членом Постоянного к-та Временного военного административного совета Эфиопии Эндале Тессемой; Н. С. Патоллчева и С. А. Скачкова с Эндале Тессемой.
- 29 — В Москве состоялась беседа А. Н. Косыгина с мин. юстиции США Г. Беллом.
- 29 — В Москве состоялась беседа Н. А. Тихонова с кандидатом в члены Политбюро ЦК СЕПГ, зам. пред. Совета Министров ГДР Г. Шюрером.
- 29 — В Москве состоялась беседа П. Н. Демичева с мин. культуры и спорта Эфиопии Тесфайе Шемайе.
- 29 — В Москве состоялась беседа И. В. Архипова с Ле Тхань Нгп.
- 29 — В Москве состоялась беседа Б. Н. Пономарева с зам. зав. международным отделом ЦК КПСС К. Н. Брутенца с членом Политбюро ЦК Йеменской социалистической партии, премьер-министром, мин. финансов НДР А. Н. Мухаммедом и членом Политбюро ЦК ЙСП, мин. планирования НДР А. А. Абдель Вали.
- 30 — В Москве состоялась беседа А. Н. Косыгина, А. А. Громыко с пред. Совета Министров Италии Дж. Андреотти и мин. ин. дел Италии А. Форлани, находившимися в Москве проездом.

Июль

- 1—5 — Пребывание в СССР лидера демократического большинства в сенате США Р. Бэрда; в Москве состоялась встреча и беседы с А. А. Громыко, А. П. Шитиковым, депутатами Верховного Совета СССР.
- 4 — В Ялте Р. Бэрда принял Л. И. Брежнев.
- 2 — В Москве состоялась беседа С. А. Скачкова с Ле Тхань Нгп.
- 2 — В Софии состоялась беседа Т. Живкова с мин. электротехнической промышленности СССР А. К. Антоновым.
- 2 — В Москве состоялась беседа А. Н. Косыгина с А. П. Мухаммедом и с Н. Пхумсаваном.
- 3 — В Москве состоялась встреча А. Н. Косыгина с Фам Ван Донгом.
- 3 — В Москве состоялась встреча Д. Ф. Устинова с А. Н. Мухаммедом.
- 3 — В Москве состоялась беседа Н. С. Патоллчева с мин. внешней торговли СРВ Данг Тьм.
- 4 — В Москве состоялась беседа С. А. Скачкова с Н. Пхумсаваном.
- 6 — В Москве состоялась беседа Н. А. Тихонова с руководителями французского банка «Лазар Фрер и К^о» Ж. Гийо, президентом фирмы «Фиштек С. А.» Д. Карра и пред. этой фирмы Э. Альфаном.
- 6—13 — Пребывание в СССР делегации комиссии по ин. делам Национального собрания Франции во главе с пред. комиссией М. Кув де Мюрлем. Состоялись встречи и беседы делегации с членами комиссии по ин. делам Совета Союза и Совета Национальностей Верховного Совета СССР, беседа с В. П. Рубеном.
- 7 — Опубликовано сообщение о состоявшейся в Москве беседе А. П. Шитикова с группой парламентариев Турции — депутатов Великого национального собрания.
- 10 — В Москве состоялась встреча Н. А. Тихонова с ген. директором Всемирной организации здравоохранения Х. Малером.
- 12 — В Москве состоялась беседа Н. К. Байбакова с зам. пред. Совета Министров ВНР, пред. планового управления ВНР И. Хусаром.
- 18 — В Крыму состоялась встреча Л. И. Брежнева с Г. Гусаком, находившимся в СССР на отдыхе.

- 19 — В Москве состоялась беседа В. А. Кириллина с ген. директором по энергетике мин-ва пром-сти Италии Д. Аммасари.
- 21 июля — 2 августа — Пребывание в СССР парламентской делегации Индонезии во главе с пред. Совета народных представителей (парламента) Дарьямо; в Москве состоялась встреча с председателями палат, председателями и членами постоянных комиссий палат Верховного Совета СССР.
- 1 августа — Делегацию принял В. В. Кузнецов.
- 22—26 — Пребывание в СССР миссии доброй воли Уганды во главе с членом исполнительного совета Фронта нац. освобождения Уганды, мин. по делам регионального сотрудничества А. Эджалу; в Москве состоялась беседа с зам. пред. Президиума Верховного Совета СССР Б. Язкулиевым.
- 23 — Согласно положениям заключительного акта Совещания по безопасности и сотрудничеству в Европе в Вильнюс на учение войск Прибалтийского военного округа под условным наименованием «Неман» прибыли наблюдатели Бельгии, Великобритании, ГДР, Дании, Нидерландов, Норвегии, ПНР, Финляндии, Франции, ФРГ, ЧССР, Швеции.
- 26 — В Москве состоялась беседа Н. К. Байбакова с пред. нац. к-та по планированию ЛНДР Ма Кхайхамфитхунной.
- 26 — В Москве состоялась встреча зам. пред. Совета Министров СССР Т. Я. Киселева с мин. земледелия, лесоводства и рыболовства Японии М. Ватанабе.
- 26—27 — Пребывание в Москве члена Политбюро ЦК Народно-революционной партии Лаоса, президента ЛНДР, пред. Верховного народного собрания ЛНДР Суфануонга; в Москве состоялась встреча с В. В. Кузнецовым.
- 27 — В Москве состоялись переговоры Н. С. Патолчичева с мин. внешней торговли ЧССР А. Барчаком.
- 27 — В Крмю состоялась беседа Л. И. Брежнева с ген. секретарем ЦК СЕПГ, пред. Гос. совета ГДР Э. Хонеккером, находившимся в СССР на отдыхе.
- 30 — В Москве состоялись переговоры Н. С. Патолчичева с мин. внешней торговли НРБ Х. Христовым.
- 31 — В Москве состоялись переговоры Н. С. Патолчичева с мин. внешней торговли ВНР П. Вершем и мин. внешней торговли и морского х-на ПНР Е. Ольшевским.
- Август**
- 1 — В Крмю состоялась беседа Л. И. Брежнева с ген. секретарем Румынской КП, президентом СРР Н. Чаушеску.
- 1 — В Софии состоялась беседа Т. Живкова с Н. К. Байбаковым.
- 3 — В Москве состоялись переговоры Н. С. Патолчичева с мин. внешней торговли ГДР Х. Зелле.
- 3—15 — Пребывание в Боливии и Эквадоре для участия в церемонии передачи президентской власти в этих странах делегации СССР во главе с зам. пред. Президиума Верховного Совета СССР К. А. Халиловым.
- 4 — В Крмю состоялась беседа Л. И. Брежнева с Э. Герекон, находившимся в СССР на отдыхе.
- 8 — В Крмю состоялась встреча Л. И. Брежнева с Т. Живковым, находившимся в СССР на отдыхе.
- 8 — В Москве состоялась беседа В. П. Рубена с лидером австралийской лейбористской партии У. Дж. Хейденом.
- 11 — Состоялась беседа Л. И. Брежнева с Ю. Цеденбалом.
- 17—24 — Пребывание в СССР группы членов палаты представителей конгресса США во главе с Д. Вудфом. В Москве конгрессмены США были приняты В. В. Кузнецовым, имели беседы в Парламентской группе СССР, в которых участвовали А. П. Шитников, В. П. Рубен, депутаты Верховного Совета СССР, др. официальные лица.
- 18 — Опубликовано сообщение о состоявшихся в Берлине встречах Э. Хонеккера и пред. Совета Министров ГДР В. Штофа с В. А. Кириллиным, находившимся в ГДР во главе советской научной делегации.
- 18 — В Москве состоялась беседа Н. К. Байбакова с зам. пред. Совета Министров ПНР, пред. комиссии планирования при Совете Министров ПНР Т. Вжачником.
- 20 — В Москве состоялась беседа П. Н. Демичева с мин. культуры ВНР И. Пожгал.
- 20—26 — Пребывание в СССР делегации Национального законодательного собрания Таиланда во главе с его спикером Харином Хонгсакуном; в Москве состоялись встречи и беседы с В. В. Кузнецовым, председателями палат Верховного Совета СССР А. П. Шитниковым и В. П. Рубеном.
- 24 — В Москве состоялась беседа М. А. Лесечко с мин. транспорта и связи Анголы Фаустино Ф. Муतेкой.
- 24—26 — Пребывание в МНР делегации К-та гос. безопасности СССР во главе с членом Политбюро ЦК КПСС, пред. К-та гос. безопасности СССР Ю. В. Андроповым. Делегацию принял Ю. Цеденбал.
- 25—30 — Пребывание в СССР группы сенаторов США во главе с пред. подкомиссии по европейским делам сенатской комиссии по ин. делам Дж. Байденом; состоялась беседа в Парламентской группе СССР, в которых приняли участие А. П. Шитников, депутаты Верховного Совета СССР. 29 — Делегацию принял А. Н. Косыгин.
- 30 — В Москве состоялись беседы А. Н. Косыгина с членом Политбюро ЦК КП Вьетнама, премьер-министром СРВ Фам Ван Донгом и с пред. ЦК Единого фронта нац. спасения Кампучии, пред. Народно-революционного совета Кампучии Хенг Самрином, находившимися в Москве проездом.
- 30 — В Москве состоялась беседа П. Н. Демичева с румынской делегацией во главе с зам. пред. Совета по культуре и социалистическому воспитанию СРР Т. Добрин, прибывшей в СССР на Дни румынской культуры.
- 30 августа — 6 сентября — Пребывание в Ливии для участия в мероприятиях, посвященных 10-й годовщине нац. праздника — Дня революции, советской гос. делегации во главе с зам. пред. Президиума Верховного Совета СССР Б. Е. Саркисовым.
- 31 — Пребывание в Москве проездом члена Политбюро к-та ЦК ЦПК, премьера Административного совета КНДР Ли Ден Ока.
- Сентябрь**
- 4 — В Москве состоялась беседа П. Н. Демичева с пред. Ассоциации японо-советской дружбы парламента Японии Х. Исэда.
- 5 — Состоялась беседа Л. И. Брежнева с ген. секретарем Итальянской КП Э. Берлингуаром, находившимся в СССР на отдыхе.
- 5 — В Москве состоялась беседа В. А. Кириллина с мин. науки, высшего образования и техники ПНР Я. Гурским.
- 6 — В Москве состоялась беседа А. А. Громыко с ген. директором ООН по вопросам образования, науки и культуры (ЮНЕСКО) А. М. М'Боу.
- 6 — В Москве состоялась встреча зам. пред. Президиума Верховного Совета СССР А. С. Баркаускаса с участниками встречи руководителей обществ дружбы с СССР и представителей обществности стран Тропической Африки.
- 6 — В Москве состоялась беседа С. А. Скачкова с делегацией турецких парламентариев во главе с пред. парламентской подкомиссии по черной металлургии К. Андолом.
- С 6 — Пребывание в СССР пред. Народного движения за освобождение Анголы — Партии труда, президента ПРА А. Нето.
- 10 — В Москве состоялась беседа Л. И. Брежнева с ген. секретарем ЦК Народно-демократической партии Афганистана, пред. Революционного совета ДРА Н. М. Тарак, находившимся здесь проездом из Гаваны. В беседе принял участие А. А. Громыко.
- 10 — В Праге состоялась беседа Г. Гусака с главнокомандующим Объединенными вооруженными силами государств — участников Варшавского договора Маршалом Советского Союза В. Г. Куликовым.
- 10—16 — Пребывание А. Н. Косыгина в Эфиопии; в Аддис-Абебе состоялась переговоры с пред. Временного военного административного совета и Совета Министров Эфиопии Менгисту Хайле Марьямом.
- С 11 — Пребывание в СССР ангольской делегации в составе члена Политбюро ЦК МПЛА — Партии труда, секретаря ЦК Л. Лара, члена Политбюро ЦК МПЛА — Партии труда П. Луваулу и члена руководства Организации ангольских женщин И. Нето.
- 11—18 — Пребывание в Исландии делегации Верховного Совета СССР во главе с Б. Язкулиевым. В Рейкьявике делегация была принята президентом Исландии К. Эльдъяурном и премьер-министром О. Йоханнессоном.
- 11—22 — Пребывание в Венесуэле для участия в работе 66-й конференции и др. органов Межпарламентского Союза в Каракасе делегации Парламентской группы СССР во главе с В. П. Рубеном.
- 12 — В Москве состоялась беседа А. П. Шитникова с делегацией турецких политических деятелей — членов парламентской подкомиссии по черной металлургии комиссии по вопросам гос. предпринятий турецкого междлжиса.
- 13 — В Москве состоялась беседа П. Н. Демичева с болгарской делегацией во главе с зам. пред. К-та по культуре НРБ П. Писаревым, находившейся в СССР для участия в фестивале самодетельного художественного творчества НРБ в СССР, посвященном 35-й годовщине социалистической революции в Болгарии.
- 13 — В Москве состоялись переговоры Н. С. Патолчичева с мин. торговли и кооперации Индонезии Р. Правиро.
- 14 — В Москве состоялась беседа Д. Ф. Устинова с делегацией руководящих политработников Национальной народной армии ГДР во главе с членом ЦК СЕПГ, зам. мин. нац. обороны — начальником Главного политического управления ННА ГДР генерал-полковником Г. Кесслером.
- 14—19 — Пребывание в СССР делегации Национального народного собрания Мадагаскара во главе с пред. собрания Л. Андрианаирахидзакой; в Москве состоялась беседа

- с председателями палат, председателями и членами постоянных комиссий палат Верховного Совета СССР. Делегацию принял зам. пред. Президиума Верховного Совета СССР М. А. Яснов.
- 15 — В Софии состоялись встречи и беседы Т. Живкова с советской правительственной делегацией во главе с Н. К. Байбаковым и зам. пред. ГКНТ Д. М. Гвишвиани.
- 16—17 — Пребывание в НДРЙ А. Н. Косыгина; в Адене состоялась беседа с ген. секретарем ЦК Йеменской социалистической партии, пред. Президиума Верховного народного совета НДРЙ А. Ф. Исмаил и переговоры с членом Политбюро ЦК ЙСП, пред. Президентского совета, зам. пред. Президиума Верховного народного совета, премьер-министром НДРЙ А. Н. Мухаммедом.
- 16—19 — Пребывание в Анголе советской партийно-правительственной делегации во главе с кандидатом в члены Политбюро ЦК КПСС, пред. Совета Министров РСФСР М. С. Соломенцевым. Делегация принимала участие в похоронах Пред. МПЛА — Партии труда, президента НРА А. Нето.
- 17 — В Бомбее состоялась беседа мин. ин. дел Индии Ш. Н. Мишры с А. Н. Косыгиным, совершившим здесь краткую остановку по пути из Адена в Москву.
- 17—24 — Пребывание в СССР пред. сената Франдии А. Поэра; в Москве состоялись беседы с Б. Н. Пономаревым, Н. А. Тихоновым, беседа в Верховном Совете СССР, в которой приняли участие А. П. Шитиков, депутаты Верховного Совета СССР В. В. Загладин, Г. А. Жуков, Н. Н. Иноземцев.
- 17—29 — Пребывание в США для участия в 34-й сессии ГА ООН А. А. Громыко.
- В Нью-Йорке состоялись встречи и беседы А. А. Громыко: 21 — с членом ЦК КП Чехословакии, мин. ин. дел ЧССР Б. Хнеупеком, с ген. секретарем ООН К. Вальдхаймом; 24 — с главами делегаций братских социалистических стран на 34-й сессии ГА ООН — Болгарии, Венгрии, Монголии, Кубы, Вьетнама (во встрече приняли также участие постоянные представители Лаоса, Эфиопии, Анголы, Афганистана, демократического Йемена и постоянный наблюдатель КНДР при ООН), с мин. ин. дел Японии С. Сонодой; 25 — с членами ЦК СЕПГ, мин. ин. дел ГДР О. Финшером, с гос. секретарем США С. Вансом; 26 — с членом ЦК ПОРП, мин. ин. дел ПНР Э. Войташом, с мин. ин. дел Испании М. Ореха Агирре, с мин. ин. дел Финляндии П. Вьюриеноном, с мин. ин. дел Великобритании лордом Каррингтоном, с мин. ин. дел Италии Ф. М. Малфатти; 27 — с зам. федерального канцлера, мин. ин. дел ФРГ Г. Д. Геншером, с кандидатом в члены Политбюро ЦК Румынской КП, мин. ин. дел СРР Ш. Андреем, с мин. ин. дел Ирана И. Язали, с президентом Кипра С. Киприану, с королем Иордании Хусейном; 28 — с гос. секретарем США С. Вансом, с мин. ин. дел Никарагуа д'Эското Брокманом.
- 18 — В Москве состоялась беседа И. В. Архипова с пред. правления английского банка «Мидлэнд банк» лордом Армстронгом.
- 18—25 — Пребывание в СССР премьер-министра Малайзии Х. Онда. Вместе с премьер-министром прибыли мин. ин. дел Малайзии Тенгу А. Ритхаудини и др. официальные лица. В Москве состоялись: 20 — беседа Л. И. Брежнева и А. Н. Косыгина с Х. Оном, 21 — переговоры А. Н. Косыгина с Х. Оном.
- 19 — В Москве состоялась беседа Н. А. Тихонова с зам. пред. Совета Министров и мин. юстиции ГДР Х. И. Хойзингером.
- 19—23 — Пребывание в СССР гос. секретаря по ин. делам Сан-Марино Дж. Б. Редфи.
- 20 — В Москве состоялась беседа И. В. Архипова с секретарем экономической и социальной комиссии ООН для Азии и Тихого океана (ЭСКАТО) Д. Б. П. Марамисом.
- 20 — В Москве состоялась беседа П. Н. Демичева с мин. культуры и средств массовой информации Франции Ж. Ф. Лека.
- 20—25 — Пребывание в СССР мин. нац. обороны Мексики дивизионного генерала Ф. Г. Лопеса; в Москве состоялась беседа с Д. Ф. Устиновым.
- 21 — В Москве состоялась встреча А. Н. Косыгина с Фам Ван Донгом, находящимся здесь проездом из Гаваны.
- 21 — В Москве состоялась беседа М. А. Лесечко с мин. путей сообщения ПНР М. Зайфрыдом.
- 22 — Опубликовано сообщение о состоявшейся в Москве встрече Н. С. Патоличева с мин. внешней торговли Финляндии Э. Рекола.
- 23 — Опубликовано сообщение о состоявшейся в Варшаве встрече Э. Герека с главнокомандующим Объединенными вооруженными силами государств — участниками Варшавского договора Маршалом Советского Союза В. Г. Кузиковым. Во встрече принял участие член Политбюро ЦК ПОРП, мин. нац. обороны ПНР генерал армии В. Ярузельский.
- 23 — В Москву для проведения советско-китайских переговоров прибыла правительственная делегация КНР во главе с зам. мин. ин. дел КНР Ван Юпином.
- Правительственную делегацию СССР на начавшихся 27 сентября советско-китайских переговорах возглавлял зам. мин. ин. дел СССР Л. Ф. Ильичев.
- 25 — В Москве состоялась беседа А. С. Баркаускаса с президентом валютного совета Эдварда Л. Рольдосом.
- 25 — В Москве состоялась беседа М. С. Соломенцева с премьер-министром правительства канадской провинции Саскачеван А. Блейкней.
- 25 — В Москве состоялась беседа А. Н. Косыгина с пред. японского к-та по экономическому сотрудничеству, пред. торгово-промышленной палаты Японии С. Нагаю и группой членов к-та, находившихся в СССР в связи с проведенным в Москве 8-го советско-японского совещания по экономическому сотрудничеству и беседа Н. К. Байбакова с членами к-та во главе с С. Нагаю.
- 25 — В Москве состоялась беседа А. С. Баркаускаса с делегацией судебных работников Вьетнама во главе с зам. пред. верховного народного суда СРВ Хюинь Вьет Тхангом.
- 25 сентября — 3 октября — Пребывание в ЙАР для участия в торжествах по случаю нац. праздника ЙАР советской правительственной делегации во главе с мин. геологии СССР Е. А. Козловским.
- 26 — В Москве состоялась встреча Л. И. Брежнева с ген. секретарем ЦК Народно-революционной партии Лаоса, премьер-министром ЛНДР К. Фомвиханом.
- 26 — В Белграде состоялась беседа члена Президиума СФРЮ, члена Президиума ЦК СКЮ П. Стамболича с И. В. Архиповым, возглавляющим советскую делегацию на проходившем в Белграде 17-м заседании межправительственного советско-югославского к-та по экономическому и научно-техническому сотрудничеству.
- 27 — В Москве состоялась беседа С. А. Скачкова с мин. по делам нефти и газа СРВ Дык Тхангом.
- 28 сентября — 3 октября — Пребывание в Люксембурге делегации Верховного Совета СССР во главе с секретарем Президиума Верховного Совета СССР М. П. Георгадзе; состоялись встречи и беседы с руководителями парламента и правительства страны, а также беседа с пред. КП Люксембурга Р. Урбани, членами Исполкома и ЦК КПЛ.

Октябрь

- 1 — В Москве Л. И. Брежнев принял рабочую группу Социалистического интернационала по проблемам разоружения, находившуюся в СССР с 30 сентября по 4 октября. В беседе принял участие Б. Н. Пономарев. В ЦК КПСС делегация встречалась с Б. Н. Пономаревым, кандидатами в члены ЦК КПСС Г. А. Арбатовым, В. В. Загладиным, Н. Н. Иноземцевым, зам. зав. международным отделом ЦК КПСС В. С. Шапошниковым.
- 1 — В Москве состоялась беседа В. А. Кириллина с делегацией Промышленного совета по океанологии (ИРО) Нидерландов во главе с президентом совета П. Й. С. де Йонгом.
- 1—5 — Пребывание в СССР премьер-министра Греции К. Караманлиса. В Москве состоялись: 1—2 — переговоры А. Н. Косыгина и А. А. Громыко с К. Караманлисом и мин. ин. дел Греции Г. Раллисом; 2 — беседы Л. И. Брежнева с К. Караманлисом; Н. С. Патоличева — с Г. Раллисом, С. А. Скачкова — с Г. Раллисом.
- 2 — В Москве состоялась встреча В. А. Кириллина с мин. по развитию текстиля и капитальной строительства ЧССР Л. Шупкой.
- 2 — В Москве состоялась встреча Н. С. Патоличева с пред. правления американской фирмы «Пепсико» Д. М. Кендаллом.
- 4 — В Москве состоялась беседа А. Н. Косыгина с мин. экономики Франции Р. Монори.
- 4—8 — Пребывание в ГДР по случаю 30-летия образования республики партийно-правительственной делегации СССР во главе с Л. И. Брежневым. В Берлине состоялись встречи и переговоры Л. И. Брежнева и членов советской делегации с Э. Хонеккером, партийными и гос. руководителями ГДР.
- 8 — В Москве состоялась беседа А. Н. Косыгина с Д. М. Кендаллом.
- 9 — В Москве состоялась беседа А. Н. Косыгина с президентом «Банк оф Америка» О. У. Клаузеном.
- 9—16 — Пребывание в СССР зам. премьер-министра Финляндии Э. Ууситало; в Москве состоялась встреча с И. Т. Нювиком.
- 9—19 — Пребывание в СССР для участия в Днях культуры ГДР в Советском Союзе, посвященных 30-летию образования ГДР, делегации во главе с членом Политбюро ЦК СЕПГ, секретарем ЦК СЕПГ К. Хагером.
- 17 — Делегация ГДР была принята М. А. Суслонным и П. Н. Демичевым.
- 10 — В Москве состоялась беседа П. А. Тихонова с представителем деловых кругов ФРГ, пред. правления концерна «Маннессманн» Э. Овербеком.

- 10 — В Москве состоялись встречи И. В. Архипова и Н. С. Патолличева с делегацией испанских деловых кругов во главе с президентом конфедерации предпринимательских организаций К. Феррером Салатом.
- 11 — В Будапеште состоялась встреча Я. Кадара с главнокомандующим Объединенными вооруженными силами государств — участников Варшавского договора Маршалом Советского Союза В. Г. Куликовым.
- 12 — В Москве состоялась беседа А. Н. Косыгина с зам. пред. Народно-революционного совета, мин. обороны и главнокомандующим вооруженными силами Кампучии Пен Сованом.
- 12 — В Москве состоялась беседа В. А. Кириллина с индийской делегацией, участвовавшей в 1-м заседании советско-индийской подкомиссии по научно-техническому сотрудничеству, во главе с секретарем департамента науки и техники профессором М. Г. К. Меноном.
- 12 — В Бухаресте состоялась встреча Н. Чаушеску с В. Г. Куликовым.
- 15 — В Берлине состоялась встреча Э. Хонеккера с В. Г. Куликовым.
- 15—18 — Пребывание в СССР ген. секретаря Партии арабского социалистического возрождения, президента Сирия Х. Асада во главе сирийской партийно-правительственной делегации; в Москве состоялись переговоры с А. Н. Косыгиным, А. А. Громыко, Д. Ф. Устиновым, Б. Н. Пономаревым.
- 15—18 — Пребывание в ЧССР для участия в консультативной встрече представителей парламентов государств — участников Варшавского договора А. П. Шитикова и В. П. Рубца.
- 16—23 — Пребывание в СССР делегации комиссии Нац. ассамблеи народной власти Кубы. Делегацию принял зам. пред. Президиума Верховного Совета СССР А. Ф. Ватченко.
- 18 — В Москве состоялась беседа Н. К. Байбакова с мин. по делам планирования САР Д. Хаураня.
- 18 — В Москве состоялись переговоры Н. С. Патолличева с мин. внешней торговли ЧССР А. Барчаком.
- 18—26 — Пребывание в СССР делегации Скупщины СФРЮ во главе с пред. Скупщины Д. Марковичем. Делегация имела встречи и беседы с В. В. Кузнецовым, А. П. Шитиковым, И. Т. Новиковым, с председателями палат, председателями и членами постоянных комиссий палат Верховного Совета СССР.
- 22—29 — Пребывание в Иордании делегации Верховного Совета СССР во главе с зам. пред. Президиума Верховного Совета СССР М. Холовым. Делегация была принята королем Иордании Хусейном, наследным принцем Хасаном, пред. сената Нац. собрания Н. ат-Тальхуни и др. официальными лицами.
- 23—26 — Пребывание в СССР ген. секретаря ЦК Йеменской социалистической партии, пред. Президиума Верховного народного совета НДРЙ А. Ф. Исманла.
- 24—25 — В Москве состоялись советско-югославенские переговоры, в которых с советской стороны участвовали Л. И. Брежнев, А. А. Громыко, Д. Ф. Устинов, В. В. Кузнецов, Б. Н. Пономарев.
- 24 — В Москве состоялась встреча Н. С. Патолличева с гос. мин. торговли Великобритании С. Э. Паркинсоном.
- 25 — В Москве состоялась беседа В. А. Кириллина с С. Э. Паркинсоном.
- 26 — В Москве состоялась беседа И. В. Архипова с С. Э. Паркинсоном.
- 27 — Пребывание в Норвегии для участия в мероприятиях, посвященных 35-летию освобождения Советской Армией северных районов Норвегии, советской делегации во главе с зам. пред. Совета Министров РСФСР Н. И. Масленниковым.
- 30 — В Риме состоялась беседа пред. Совета Министров Италии Ф. Кессипи с Н. С. Патолличевым.
- 30 октября — 3 ноября — Пребывание в Алжире для участия в праздновании 25-й годовщины алжирской революции советской делегации во главе с В. В. Кузнецовым. Делегация была принята президентом Алжира, ген. секретарем партии Фронт национального освобождения Бенджедидом Шадли и членом Политбюро партии ФНО, пред. Нац. народного собрания АНДР П. Битатом.
- 30 октября — 5 ноября — Пребывание в СФРЮ советской делегации во главе с В. Н. Новиковым; состоялись переговоры с зам. пред. Союзного исполнительного веча СФРЮ Г. Убираповом, Главу советской делегации В. Н. Новикова принял пред. Союзного исполнительного веча СФРЮ В. Джуранович.
- 31 — В Президиуме Верховного Совета СССР состоялась беседа с делегацией юристов НДРЙ во главе с мин. юстиции Х. Ф. Мансуром.
- Ноябрь**
- 2 — В Москве состоялась беседа Н. С. Патолличева с мин. внешней торговли Эфиопии Волде Чекол.
- 3—5 — Пребывание в СССР наследного принца, мин. пв. дел и мин. обороны Королевства Тонга Тупоуто А; в Москве состоялась беседа с секретарем Президиума Верховного Совета СССР М. П. Георгадзе.
- 5 — В Алжире состоялась беседа Бенджедид Шадли с зам. мин. обороны СССР, главнокомандующим Военно-Морским Флотом СССР Адмиралом Флота Советского Союза С. Г. Горшковым.
- 6 — Опубликовано сообщение о состоявшейся в Ханос беседе Фам Ван Донга с советской делегацией во главе с мин. геологии СССР Е. А. Козловским.
- 12—14 — Пребывание в СССР делегации Организации освобождения Палестины во главе с пред. Исполкома ООП Я. Арафатом;
- 13 — в Кремле состоялись переговоры с А. А. Громыко и Б. Н. Пономаревым.
- 12—16 — Пребывание в СССР чехословацкой делегации во главе с зам. пред. правительства ЧССР Й. Шимонем; в Москве состоялись переговоры с В. Н. Новиковым.
- 12—22 — Пребывание в СССР делегации Народной ассамблеи Мозамбика во главе с членом комиссии Народной ассамблеи по вопросам государства и права Пашкоалем М. Мокумби. В Москве состоялись: встречи членов делегации с председателями палат, председателями и членами постоянных комиссий палат Верховного Совета СССР, беседа с И. Т. Новиковым,
- 22 — беседа с В. В. Кузнецовым.
- 13 — В Алжире состоялась беседа члена Политбюро партии Фронт нац. освобождения (ФНО), премьер-министра АНДР М. Абдельгани с пред. ГКЭС С. А. Скачковым.
- 13—20 — Пребывание во Франции делегации советско-французской секции Парламентской группы СССР во главе с пред. секции, депутатом Верховного Совета СССР Г. А. Жуковым. В Париже состоялись встречи делегации с пред. сената Франции А. Поэром и пред. Нац. собрания Ж. Шабан-Дельмасом.
- 13—24 — Пребывание в США делегации Верховного Совета СССР во главе с членом Комиссии законодательных предложений Совета Союза Верховного Совета СССР, первым секретарем Краснодарского крайкома КПСС С. Ф. Медуновым. Делегация имела встречи и беседы с руководством и членами конгресса США, со спикером палаты представителей Т. О'Нилом, с зам. лидера демократического большинства палаты представителей Дж. Брамдасом, с членами комиссий по иностранным делам сената и палаты представителей, комиссий палаты представителей по делам вооруженных сил, по с. х-ву.
- 15—21 — Пребывание в Италии делегации Комиссий по иностранным делам палат Верховного Совета СССР во главе с кандидатом в члены Политбюро ЦК КПСС, секретарем ЦК КПСС, пред. Комиссии по иностранным делам Совета Национальностей Верховного Совета СССР Б. Н. Пономаревым; состоялись встречи с пред. Совета Министров Италии Ф. Косингой, мин. ин. дел Ф. М. Мальфатти, пред. сената А. Фанфани, пред. палаты депутатов Л. Йотти; с членами комиссии по ин. делам палаты депутатов итальянского парламента. Состоялась беседа Б. Н. Пономарева с пред. комиссии по ин. делам палаты депутатов Д.ж. Андреотти.
- 21 — Состоялась беседа ген. секретаря Итальянской КП Э. Берлингуэра с В. Н. Пономаревым.
- 16 — Опубликовано сообщение о состоявшейся в Алжире встрече Бенджедид Шадли с С. А. Скачковым.
- 17 — Опубликовано сообщение о состоявшейся в Гаване беседе первого секретаря ЦК КП Кубы, пред. Гос. совета и Совета Министров республика Ф. Кастро с членом ЦК КПСС, начальником Главного политического управления Советской Армии и Военно-Морского Флота генералом армии А. А. Епишевым.
- 17 — В Москве состоялась беседа Н. К. Байбакова с зам. пред. Совета Министров ПНР, пред. комиссии планирования при Совете Министров ПНР Т. Вжащником.
- 17 — В Москве состоялась беседа Д. Ф. Устинова с членом Политбюро ЦК КП Вьетнама, зам. премьер-министра, мин. нац. обороны СРВ генералом армии Во Нгуен Зяпалом.
- 19 — В Москве состоялась встреча Н. С. Патолличева с мин. внешней торговли НРБ Х. Хрстовым.
- 19 — 21 — Пребывание в Испании А. А. Громыко; состоялись переговоры с мин. ин. дел Испании М. Ореха Агирре, встречи с королем Испании Хуаном Карлосом I, с пред. правительства Испании А. Суаресом Гонсалесом.
- 21 — Состоялась беседа А. А. Громыко с ген. секретарем КП Испании С. Карильо.
- 19—23 — Пребывание в ЧССР для участия в Днях Москвы в Праге делегации Москвы во главе с членом Политбюро ЦК КПСС, первым секретарем МКК КПСС В. В. Гришным.
- 22 — В Праге состоялась беседа Г. Гусака с В. В. Гришным.
- 20 — В Москве состоялась беседа Д. Ф. Устинова с командующим сухопутными войсками Швеции генерал-лейтенантом Н. Шельдом.

- 20 — В Москве состоялась встреча Н. К. Байбакова с зам. пред. Совета Министров НРБ А. Лукановым.
- 20 — В Москве состоялась встреча Н. С. Патолличева с мин. внешней торговли ГДР Х. Зелле.
- 21 — В Москве состоялась беседа И. В. Архипова с А. Лукановым. А. Луканов имел беседы с Н. С. Патолличевым и с мин. автомобильной пром-сти СССР В. Н. Поляковым.
- 21 — В Москве состоялась беседа И. С. Патолличева с мин. внешней торговли ЧССР А. Барнаком и с мин. внешней торговли Кубы М. Фернандесом Фонтон.
- 21—24 — Пребывание в ФРГ А. А. Громыко; состоялись переговоры с зам. федерального канцлера, мин. ин. дел ФРГ Г. Д. Геншером, встречи и беседы с президентом ФРГ К. Карстоном, канцлером ФРГ Т. Шмидтом, пред. ХДС и лидером фракции ХДС/ХСС в бундестаге ФРГ Г. Колем.
- 23 — Состоялась беседа А. А. Громыко с пред. Германской КП Г. Мисом.
- 22 — В Москве состоялись встречи К. Ф. Катушева с зам. пред. Совета Министров НРБ А. Лукановым.
- 22 — В Москве состоялись встречи Н. С. Патолличева с мин. внешней торговли и морского х-ва ПНР Е. Ольшевским и с зам. мин. торговли и туризма Испании И. де Кинтана.
- 22 ноября — 3 декабря — Пребывание в Малайзии и Сингапуре делегации Верховного Совета СССР во главе с зам. пред. Президиума Верховного Совета СССР А. С. Баркаускасом. В Малайзии советские парламентарии были приняты премьер-министром Х. Онном, зам. премьер-министра, мин. торговли и промышленности М. Мохамедом, имели встречи и беседы со спикером нижней палаты Саед Насир Исмаилом, президентом сената Омар Онг Йок Лином и членами парламента.
- В Сингапуре делегация Верховного Совета СССР была принята спикером парламента Ео Гим Сенгом, его заместителем Тан Си Чингом, имела беседу с мин. ин. дел С. Раджаратнамом, членами парламента.
- 23 — В Москве состоялась беседа Н. А. Тихонова с мин. внешней торговли Франции Ж. Ф. Деню и Н. С. Патолличева с Ж. Ф. Деню.
- 24 — В Будапеште состоялась беседа Я. Кадара с Н. К. Байбаковым, находившимся в ВНР.
- 25 ноября — 3 декабря — Пребывание в СССР делегации губернаторов штатов США во главе с губернатором штата Айова Р. Д. Реем. Делегация была принята В. В. Кузнецовым, И. Т. Новиковым, М. С. Соломенцевым.
- 26 — В Москве состоялась беседа Н. С. Патолличева с мин. внешней торговли МНР Е. Очиром.
- 28 — Опубликовано сообщение о прибытии в СССР для участия в мероприятиях, посвященных Международному дню солидарности с борьбой арабского народа Палестины, делегации Организации освобождения Палестины во главе с членом Исполкома ООП Я. Абд Раббо.
- Декабрь**
- 3 — А. А. Громыко принял главу правительственной делегации КНР на советско-китайских переговорах, проходивших в Москве с 29 сентября по 30 ноября, зам. мин. ин. дел КНР Ван Юпина.
- 3—7 — В Бухаресте состоялись переговоры председателей нац. частей межправительственной советско-румынской комиссии по экономическому и научно-техническому сотрудничеству — зам. пред. Совета Министров СССР К. Ф. Катушева и зам. премьер-министра правительства СРР К. Буртикэ.
- 7 — В Бухаресте состоялась беседа Н. Чаушеску с К. Ф. Катушевым.
- 3—7 — Пребывание в ПНР для участия в заседании К-та министров обороны государств — участников Варшавского договора Д. Ф. Устинова.
- 4 — В Москве состоялась беседа зам. пред. Совета Министров СССР Т. Я. Киселева с кандидатом в члены Политбюро ЦК Болгарской КП, зам. пред. Совета Министров НРБ Г. Йордановым.
- 4—7 — Пребывание в ГДР для участия в заседании К-та министров ин. дел государств — участников Варшавского договора А. А. Громыко.
- 4 — В Берлине состоялась беседа Э. Хонеккера с А. А. Громыко.
- 5 — Опубликовано сообщение о состоявшейся в Москве беседе В. А. Кириллина с мин. по развитию техники и капитального строительства ЧССР Л. Шупкой.
- 5 — В Москве состоялась беседа С. А. Скачкова с прибывшей в Москву делегацией Островов Зеленого Мыса во главе с гос. секретарем по сотрудничеству и планированию Ж. Бриту.
- 5 — В Хельсинки состоялась встреча президента Финляндии У. Кекконена с Н. С. Патолличевым.
- 9—11 — Пребывание в ГДР для участия в 15-м заседании межправительственной комиссии по экономическому и научно-техническому сотрудничеству между СССР и ГДР советской делегации во главе с Н. А. Тихоновым. В Берлине состоялась беседа Э. Хонеккера с Н. А. Тихоновым.
- 10 — В Москве состоялась беседа Д. Ф. Устинова с находившимся в СССР членом Политбюро Фронта нац. освобождения (ФНО), ген. секретарем мин-на нац. обороны АНДР полковником К. Мербахом.
- 13 — В Будапеште состоялась встреча Я. Кадара с П. Н. Демичевым.
- 13 — В Москве состоялась беседа Б. Н. Пономарева с полковником К. Мербахом.
- 13 — В Праге состоялась беседа Г. Гусака с Н. С. Патолличевым.
- 14 — В Москве состоялась беседа А. А. Громыко с мэром Мадрида Э. Тьерно Гальвана.
- 14—22 — Пребывание в Гвинеи-Бисау делегации Верховного Совета СССР во главе с зам. пред. Президиума Верховного Совета СССР И. Б. Усаманжджаевым; в Бисау состоялись встречи с группой депутатов Национального народного собрания Гвинеи-Бисау, с пред. Гос. совета Гвинеи-Бисау Л. Кабралом. Делегация имела также встречу с группой руководящих деятелей Африканской партии независимости Гвинеи и Островов Зеленого Мыса во главе с исполнительным секретарем Исполкома борьбы партии Ж. Араужо.
- 15 — Опубликовано сообщение о пребывании в Москве в середине декабря пред. правления западногерманского банка «Дойче банк АГ» Ф. В. Христианса; состоялись беседы с Н. К. Байбаковым и пред. правления Гос. банка СССР В. С. Алхимовым.
- 15 — Опубликовано сообщение о состоявшейся в Праге беседе Г. Гусака с Н. С. Патолличевым.
- 15 — Опубликовано сообщение о состоявшейся в Будапеште беседе члена Политбюро ЦК ВСРП, пред. Совета Министров ВНР Д. Лазара с членом ЦК КПСС, мин. внутренних дел СССР Н. А. Шелоковым.
- 17—21 — Пребывание в СССР мин. обороны Австрии О. Реша; в Москве состоялась беседа с Д. Ф. Устиновым.
- 17—24 — Пребывание в СССР делегации Национального совета Палестины во главе с пред. НСП Х. аль-Фахумом; состоялась беседа в Парламентской группе СССР.
- 21 — Делегация НСП принял В. В. Кузнецов и в ЦК КПСС — В. В. Загладин.
- 18 — В Москве состоялась беседа А. А. Громыко с находившимся в СССР гос. секретарем по ин. делам Франции О. Спирном.
- 18 — Опубликовано сообщение о состоявшейся в Москве встрече С. А. Скачкова с делегацией Демократического союза малийского народа (ДСМН) во главе с секретарем по политическим вопросам центрального исполнительного бюро ДСМН С. Коллибали.
- 19—23 — Пребывание в СССР партийно-государственной делегации Анголы во главе с пред. МПЛА — Партии труда, президентом НРА Ж. Э. душ Сантушем;
- 20—21 — в Москве состоялись советско-ангольские переговоры, в которых с советской стороны участвовали:
- 20 — Л. И. Брежнев, А. А. Громыко, Д. Ф. Устинов, Б. Н. Пономарев, С. А. Скачков,
- 21 — А. А. Громыко, Д. Ф. Устинов.
- 23 — Опубликовано сообщение о состоявшихся в Софии беседах Т. Живкова с К. Ф. Катушевым и члена Политбюро ЦК БКП, пред. Совета Министров НРБ С. Тодорова с К. Ф. Катушевым.
- 29 — Опубликовано сообщение о том, что в Ханое ген. секретарь ЦК КП Вьетнама Ле Зуан принял находившуюся здесь советскую военную делегацию во главе с зам. мин. обороны СССР, Главнокомандующим Военно-Морским Флотом Адмиралом флота Советского Союза С. Г. Горшковым.
- 30 — Опубликовано сообщение о состоявшейся в Гааге встрече Ф. Кастро с Н. К. Байбаковым, находившимся на Кубе во главе советской делегации.

IV. Назначение послов. Вручение верительных грамот

а) Назначение дипломатических представителей СССР в зарубежные страны в 1979 г.

- 15 января — Чрезвычайный и полномочный посол СССР в Цовой Зеландии В. Н. Софниского Чрезвычайным и полномочным послом СССР в Королевстве Тонга по совместительству.
- 21 февраля — Чрезвычайный и полномочный посол СССР в Новой Зеландии и Чрезвычайный и полномочный посол СССР в Королевстве Тонга по совместительству В. Н. Софниского Чрезвычайным и полномочным послом СССР в Западном Самоа по совместительству.
- 21 февраля — В. И. Воронникова Чрезвычайным и полномочным послом СССР в Республике Куба.
- 28 марта — В. И. Агапова Чрезвычайным и полномочным послом СССР в Народной Республике Бенин.
- 28 марта — Н. П. Толубеева Чрезвычайным и полномочным послом СССР в Болгарии.

- 13 апреля — В. И. Юлина Чрезвычайным и полномочным послом СССР в САР.
- 10 мая — О. В. Босторина Чрезвычайным и полномочным послом СССР в Кампучии.
- 24 мая — В. М. Соболева Чрезвычайным и полномочным послом СССР в Финляндии.
- 18 июня — В. И. Чернышева Чрезвычайным и полномочным послом СССР в Коста-Рике.
- 26 июня — М. П. Стрельцова Чрезвычайным и полномочным послом СССР в Исландии.
- 28 июня — С. А. Букина Чрезвычайным и полномочным послом СССР в Уганде.
- 2 августа — А. П. Ворожцова Чрезвычайным и полномочным послом СССР в Сьерра-Леоне.
- 13 августа — И. И. Марчука Чрезвычайным и полномочным послом СССР в Заире.
- 7 сентября — В. Ф. Каботкина Чрезвычайным и полномочным послом СССР в Греции.
- 7 сентября — А. Х. Везирова Чрезвычайным и полномочным послом СССР в Непале.
- 13 сентября — К. Б. Удумяна Чрезвычайным и полномочным послом СССР в Люксембурге.
- 17 сентября — Н. Г. Сударикова Чрезвычайным и полномочным послом СССР в Австралии.
- 18 сентября — А. И. Иванцова Чрезвычайным и полномочным послом СССР в Гане.
- 8 октября — С. С. Зыкова Чрезвычайным и полномочным послом СССР в Чаде.
- 5 ноября — Ф. А. Табеена Чрезвычайным и полномочным послом СССР в Афганистане.
- 26 декабря — В. Э. Левикова Чрезвычайным и полномочным послом СССР в Бурунди.
- 6) Вручение верительных грамот иностранными дипломатическими представителями в СССР Президиуму Верховного Совета СССР
- 11 января — Чрезвычайным и полномочным послом Бангладеш М. Рашидом Ахмадом.
- 5 февраля — Чрезвычайным и полномочным послом Пакистана С. Якуб Ханом.
- 21 февраля — Чрезвычайным и полномочным послом СФРЮ М. Орландичем.
- 22 февраля — Чрезвычайным и полномочным послом Норвегии Д. Стенсетом.
- 23 февраля — Чрезвычайным и полномочным послом Республики Сейшельские Острова Ральфом Адамом.
- 14 марта — Чрезвычайным и полномочным послом Кипра А. Ангелидисом.
- 6 апреля — Чрезвычайным и полномочным послом Замбии С. К. К. Шимбалем.
- 25 апреля — Чрезвычайным и полномочным послом Нигера Махаман Кориму.
- 11 мая — Чрезвычайным и полномочным послом Эквадора Франсиско Урбина Ортисом.
- 18 мая — Чрезвычайным и полномочным послом Ирана М. Мокри.
- 23 мая — Чрезвычайным и полномочным послом Перу Уберто Артуро Виландом Альсаморой.
- 31 мая — Чрезвычайным и полномочным послом Сомали Юсуфом Джама Бурале.
- 6 июня — Чрезвычайным и полномочным послом Колумбии Гильермо Пласас Альсидом.
- 7 июня — Чрезвычайным и полномочным послом Франции А. Фроман-Мерисом.
- 29 июня — Чрезвычайным и полномочным послом Коста-Рики Л. Бараона Хименесом.
- 10 августа — Чрезвычайным и полномочным послом Турции Э. Явузальпом.
- 28 августа — Чрезвычайным и полномочным послом Камеруна П. Мвопто Ше.
- 2 октября — Чрезвычайным и полномочным послом Гвинеи-Бисау Мануэлем Сатурнино Домингуш да Коста.
- 12 октября — Чрезвычайным и полномочным послом Уганды Э. Руситой.
- 24 октября — Чрезвычайным и полномочным послом МНР Д. Готовым.
- 26 октября — Чрезвычайным и полномочным послом Кампучии Кео Прасатом.
- 29 октября — Чрезвычайным и полномочным послом США Т. Уотсоном.
- 1 ноября — Чрезвычайным и полномочным послом Заира Кабейя Ва Мукеба Калумбулулу.

- 5 ноября — Чрезвычайным и полномочным послом Алжира Лайаши Якером.
- 16 ноября — Чрезвычайным и полномочным послом Конго Жакобом Оканза.
- 23 ноября — Чрезвычайным и полномочным послом Эфиопии Несибу Тайе.
- 4 декабря — Чрезвычайным и полномочным послом Швеции К. де Геером.
- 7 декабря — Чрезвычайным и полномочным послом Бельгии Ф. Талемансом.
- 14 декабря — Чрезвычайным и полномочным послом Греции А. Метаксасом.
- 18 декабря — Чрезвычайным и полномочным послом Бурунди Э. Нкуруингомой.

ВООРУЖЕННЫЕ СИЛЫ

Вооруженные Силы СССР призваны надежно охранять мирный труд советских людей, защищать социалистические завоевания, суверенитет и территориальную целостность Советского государства от агрессии внешних враждебных сил.

Вооруженные Силы СССР состоят из Сухопутных войск, Ракетных войск стратегического назначения, Военно-Воздушных сил, Войск противовоздушной обороны страны, Военно-Морского флота, составляющих виды Вооруженных Сил, а также тыла Вооруженных Сил, штабов и войск Гражданской обороны, пограничных и внутренних войск.

Высшее руководство обороной страны и ее Вооруженными Силами осуществляют ЦК КПСС и высшие органы государственной власти и управления — Верховный Совет СССР, Совет Министров СССР, Совет обороны СССР. Непосредственное руководство Вооруженными Силами, пограничными и внутренними войсками осуществляют соответственно Министерство обороны СССР, Комитет государственной безопасности СССР и Министерство внутренних дел СССР. Руководство партийно-политической работой в Вооруженных Силах осуществляет ЦК КПСС через Главное политическое управление Советской Армии и Военно-Морского флота и Политуправления пограничных и внутренних войск.

Построение развитого социалистического общества в нашей стране, высокий уровень экономики, достижения научно-технической революции, самоотверженный труд советского народа позволяют оснастить армию и флот самыми современными видами оружия и первоклассной боевой техникой.

Личный состав подразделений, частей, кораблей настойчиво добивается высококачественного выполнения программ и планов боевой и политической подготовки. Могучим стимулом всей боевой учебы, важнейшим фактором политического, воинского и нравственного воспитания стало широко развернувшееся в армии и на флоте социалистическое соревнование за претворение в жизнь исторических решений 25-го съезда КПСС, за достойную встречу 110-й годовщины со дня рождения В. И. Ленина. Проведенное в июле 1979 г. войсковое учение «Немап» убедительно показало отличную выучку наших воинов, умелое владение современным оружием и боевой техникой.

КПСС и Советское правительство последовательно осуществляют выдвинутую 25-м съездом партии программу дальнейшей борьбы за мир и международное сотрудничество, за свободу и независимость народов. Однако агрессивная природа империализма не изменилась. Империалистическая реакция плетается подорвать разрядку, взвинтить гонку вооружений, усилению распространяя клеветнические домыслы о «советской угрозе». В этих условиях Вооруженные Силы СССР в едином боевом строю с армиями государств — участников Варшавского договора бдительно стоят на страже завоеваний Октября, мира и социализма.

НАРОДНОЕ ХОЗЯЙСТВО в 1979 г.

В 1979 г. грядущие СССР настойчиво воплощали в конкретные дела решения 25-го съезда КПСС, планы 10-й пятилетки и добились дальнейшего роста общественного производства, на основе которого продолжалось повышение материального и культурного уровня жизни народа.

Экономическое и социальное развитие СССР в 1979 г. характеризуется следующими основными показателями: прирост национального дохода, использованного на потреб-

ление и накопление, составил за год 2%, продукция промышленности увеличилась по сравнению с 1978 г. на 3,4%, в т. ч. производство средств производства — на 3,5%, производство предметов потребления — на 3,3%, грузооборот всех видов транспорта — на 1%, ввод в действие основных фондов — на 0,3%, капитальные вложения (всего) — на 1%, в т. ч. государственные — на 0,7%, численность рабочих и служащих — на 1,8%, производительность труда в промышленности — на 2,4%, в строительстве — на 1%, прибыль по народному хозяйству (в сопоставимых ценах) — на 1%, реальные доходы на душу населения — на 3%, фонд заработной платы по народному хозяйству — на 4,1%, средняя денежная заработная плата рабочих и служащих — на 2,2%, оплата труда колхозников — на 4%, выплаты и льготы, полученные населением из общественных фондов потребления (всего), — на 4,3%, на душу населения — на 3,2%, розничный товарооборот государственной и кооперативной торговли — на 4,2%, объем реализации бытовых услуг населению — на 7,7%, оборот внешней торговли — на 14,4%; производство продукции с. х-ва по сравнению с 1978 г. составило 96%, производительность труда в с. х-ве (общественное производство) — 96%, на ж.-д. транспорте — 97,3%, ввод в действие общей площади жилых домов — 96%.

В 1979 г. продолжалось дальнейшее развитие науки и техники, внедрение их достижений во все отрасли народного хозяйства. В 1979 г. создано 3,8 тыс. образцов новых типов машин, оборудования, аппаратов, приборов и средств автоматизации; на промышленных предприятиях установлено ок. 12 тыс. механизированных поточных и автоматических линий; передано на комплексную механизацию и автоматизацию 5 тыс. участков, цехов, производств; создано более 450 автоматизированных систем для учета, планирования и управления в т. ч. 320 АСУ технологическими процессами; внедрено 4,1 млн. изобретений и рационализаторских предложений.

В 1979 г. национальный доход, использованный на потребление и накопление, увеличился более чем на 8 млрд. руб. и превысил 430 млрд. руб. Ок. $\frac{3}{4}$ национального дохода использовано на потребление, а с учетом затрат на жилищное и социально-культурное строительство непосредственно на народное благосостояние направлено $\frac{4}{5}$ национального дохода. Продукция промышленности возросла по сравнению с 1978 г. на 20 млрд. руб. и достигла 606 млрд. руб. (в оптовых ценах предприятий на 1 января 1979 г.). Продукция с. х-ва в 1979 г. составила 123,5 млрд. руб., что на 9% больше среднегодового производства в 9-й пятилетке. В народном хозяйстве введены в действие основные фонды общей стоимостью более 120 млрд. руб. За счет повышения производительности общественного труда в народном хозяйстве получена экономия труда 1,4 млн. чел.; снижена материалоемкость общественного продукта. Внешнеторговый оборот СССР составил 80,3 млрд. рублей. Большая часть торговли СССР приходилась на социалистические страны и в первую очередь на страны — члены СЭВ.

Вместе с тем плановые задания по повышению эффективности производства и качества работы, предусмотренные на 1979 г., были выполнены в неполном объеме. Кроме того, необычно суровая зима и засушливое лето на значительной части территории страны отрицательно сказались на с. х-ве, на работе многих отраслей промышленности и транспорта.

ЦК КПСС, Совет Министров СССР, ВЦСПС и ЦК ВЛКСМ признали победителями во Всесоюзном социалистическом соревновании и наградили переходящими Красными знаменами ЦК КПСС, Совета Министров СССР,

ВЦСПС и ЦК ВЛКСМ за достижение высоких результатов во Всесоюзном социалистическом соревновании и успешное выполнение плана экономического и социального развития на 1979 г.:

Союзные республики — БССР, Узб. ССР, Каз. ССР, Груз. ССР, Азерб. ССР, Молд. ССР, Тадж. ССР, Арм. ССР. Автономные республики, края и области: по РСФСР — Сев.-Осет. АССР, Приморский и Хабаровский края, Ленинград и Ленинградскую обл., Москву и Московскую обл., Амурскую, Камчатскую, Мурманскую, Омскую, Оренбургскую, Сахалинскую, Свердловскую, Челябинскую обл.; по УССР — Закарпатскую, Ивано-Франковскую, Киевскую, Львовскую, Ровенскую, Черниговскую обл.; по БССР — Гродненскую и Минскую обл.; по Узб. ССР — Каракалпакскую АССР, Сурхандарьинскую и Ташкентскую обл.; по Каз. ССР — Карагандинскую, Кустанайскую, Павлодарскую, Тургайскую, Целиноградскую обл.; по Груз. ССР — Аджарскую АССР; по Азерб. ССР — Нагорно-Карабахскую автоном. обл.; по Кирг. ССР — Ошскую обл.; по Тадж. ССР — Курган-Тюбинскую обл.; по Туркм. ССР — Ташаузскую обл.

Признаны победителями и награждены переходящими Красными знаменами ЦК КПСС, Совета Министров СССР, ВЦСПС и ЦК ВЛКСМ также 100 городов и городских районов, 133 автоном. окр. и сельских районов, 1564 коллектива объединений, предприятий, организаций и учреждений, колхозов и совхозов, в т. ч. 755 с занесением на Всесоюзную Доску почета на ВДНХ СССР.

Промышленность. В 1979 г. прирост производства по сравнению с 1978 г. составил 3,4%. Объем производства продукции электроэнергетики увеличился на 3%, топливной промышленности — на 2%, черной и цветной металлургии — на 0,2%, химической и нефтехимической промышленности — на 3%, машиностроения и металлообработки — на 8%, легкой промышленности — на 2%, пищевой промышленности — на 2%; производство товаров культурно-бытового назначения и хозяйственного обихода — на 5%. Продукция лесной, деревообрабатывающей и целлюлозно-бумажной промышленности составила по сравнению с 1978 г. 98%, промышленности строительных материалов — 99%. В 1979 г. производительность труда в промышленности возросла на 2,4%; за счет этого получено $\frac{3}{4}$ прироста производства. Увеличилась прибыль. Вырос по сравнению с 1978 г. объем производства промышленной продукции по министерствам (кроме министерств угольной промышленности — 99,7%, черной металлургии — 99,9%, лесной и деревообрабатывающей промышленности — 99%, целлюлозно-бумажной промышленности — 95%, промышленности строительных материалов — 99,8%).

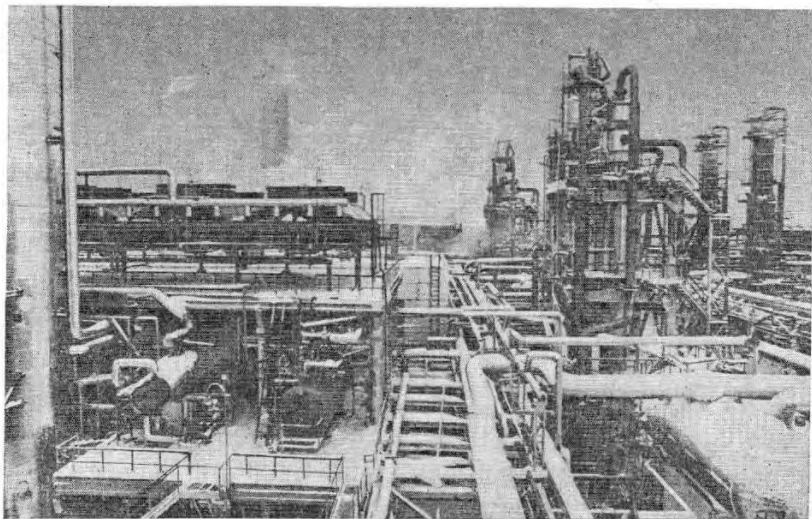

Вошла в строй 3-я очередь Оренбургского газового комплекса, январь.

По союзным республикам (включая промышленность союзного подчинения) рост объема производства промышленной продукции составил (1979 г. в процентах к 1978 г.): РСФСР — 102,7, УССР — 103,0, БССР — 106,9, Узб. ССР — 102,8, Каз. ССР — 102,3, Груз. ССР — 107,2, Азерб. ССР — 108,7, Лит. ССР — 104,0, Молд. ССР — 107,5, Латв. ССР — 101,8, Кирг. ССР — 104,0, Тадж. ССР — 107,1, Арм. ССР — 107,7, Эст. ССР — 103,9. В Туркм. ССР этот показатель составил 99,5%.

Данные о производстве основных видов продукции в натуральном выражении в целом по СССР см. в таблице на стр. 68. Мин-ва газовой пром-сти, химического и нефтяного машиностроения, приборостроения, средств автоматизации и систем управления, автомобильной пром-сти, машиностроения для животноводства и кормопроизводства, строительного, дорожного и коммунального машиностроения, медицинской пром-сти и некоторые другие перевыполнили план 1979 г. по объему реализации продукции и росту производительности труда. План реализации продукции выполнен промышленностью всех союзных республик.

В 1979 г. в результате дальнейшего технического совершенствования и интенсификации производства улучшились показатели технико-экономического уровня производства и качество выпускаемой продукции. Снизился удельный расход топлива на электростанциях. Увеличилась доля сложных и концентрированных удобрений в общем объеме минеральных удобрений. Возросла единичная мощность и производительность ряда видов машин и оборудования. Освоен и начат серийный выпуск 3,5 тыс. наименований новых видов промышленной продукции. Снято с производства 1,7 тыс. наименований устаревших конструкций машин, оборудования, аппаратов, приборов и изделий.

Объем производства продукции высшей категории качества увеличился на 23%. На конец 1979 г. государственный Знак качества имели 75 тыс. изделий.

Перевыполнен план 1979 г. по добыче газа, выпуску приборов, средств автоматизации и вычислительной техники, отдельных видов технологического оборудования, легковых автомобилей, с.-х. машин, швейных изделий, товаров культурно-бытового назначения и хозяйственного обихода и некоторой др. продукции.

При положительных итогах работы промышленности в целом план по объему реализации продукции и росту производительности труда недовыполнили мин-ва черной металлургии, угольной, химической, станкостроительной и инструментальной пром-сти, целлюлозно-бумажной пром-сти и некоторые др. Недовыполнен годовой план добычи угля, производства проката черных металлов, минеральных удобрений, металлорежущих станков, кузнечно-прессовых машин, грузовых вагонов, деловой дресины, бумаги, цемента, отдельных видов тканей, трикотажных изделий, кожаной обуви и ряда др.

Не в полной мере обеспечили поставку продукции потребителям в соответствии с заключенными договорами и нарядами производственные объединения и предприятия мин-ва нефтеперерабатывающей и нефтехимической пром-сти, тяжелого и транспортного машиностроения, электротехнической, легкой и пищевой пром-сти. Не все министерства выполнили полностью задания плана развития науки и техники.

Сельское хозяйство. На конец 1979 г. в стране насчитывалось 20,8 тыс. совхозов и 26 тыс. колхозов (без рыболовецких). Посевные площади всех с.-х. культур составили 217,3 млн. га.

В 1979 г. труженики колхозов и совхозов, опираясь на возросшую материально-техническую базу, в трудных погодных условиях обеспечили увеличение валовой продукции с.-х. на 9,8 млрд. руб. по сравнению со среднегодовым уровнем 1971—75 гг. В 1979 г. валовой сбор зерна составил 179 млн. т. Основной зерновой культуры — пшеницы в 1979 г. произведено 90,1 млн. т, ржи — 8,1 млн. т, зерна кукурузы — 8,4 млн. т, валовой сбор риса достиг 2,4 млн. т.

Крупный вклад в производство зерна внесли труженики с.-х. в Каз. ССР, здесь получен рекордный урожай зерна — 34,5 млн. т; колхозы и совхозы республики значительно перевыполнили свои обязательства, продав государству 20,7 млн. т зерна. Перевыполнили план продажи зерна государству Оренбургская, Омская, Челябинская, Амурская, Хмельницкая, Тернопольская, Львовская и др. области РСФСР и УССР. Большое количество зерна продали государству хозяйства Алтайского и Краснодарского краев, Баш. АССР.

Государственные ресурсы зерна полностью обеспечивают планы снабжения населения страны хлебом и хлебопродуктами.

В 1979 г. собран самый высокий урожай хлопка-сырца. Государственный план по продаже хлопка выполнен всеми хлопководными республиками; на заготовительные пункты страны его поступило от хозяйств Узб. ССР 5,76 млн. т, Туркм. ССР — 1,22 млн. т, Тадж. ССР — 0,90 млн. т. Валовой сбор картофеля в 1979 г. был больше, чем в 1978 г., на 4 млн. т; успешно работали картофелеводы УССР и БССР. Хороших результатов добились труженики села Азерб. ССР и Молд. ССР; выполнили планы продажи государству основных с.-х. продуктов Арм. ССР и Груз. ССР.

Под урожай 1980 г. посеяно озимых культур на зерно на площади 36,9 млн. га, поднато явля на площади 105,8 млн. га. Хозяйства страны обеспечены семенами яровых культур, в большинстве из них семена доведены до посевных кондиций; проведен массовый ремонт с.-х. техники, на поля вывезены минеральные и органические удобрения, на значительных площадях проведены влагозарядковые поливы.

В 1979 г. по сравнению с 1978 г. возросло производство яиц и шерсти; производство мяса осталось примерно на том же уровне, а производство молока несколько уменьшилось.

Валовой доход колхозов составил 23,1 млрд. руб. и увеличился по сравнению со среднегодовым размером в 1971—1975 гг. на 1 млрд. руб. Продолжала развиваться межхозяйственная кооперация на селе: на начало 1980 г. насчитывалось св. 9 тыс. межхозяйственных предприятий и организаций. Капитальные вложения на развитие с.-х. в целом по комплексу работ составили 35,3 млрд. руб., в т. ч. государства — 23,3 млрд. и колхозов — 12 млрд. руб. В мелиоративное строительство было вложено 7,3 млрд. руб.

В 1979 г. с.-х. у поставлено: 266 тыс. грузовых и специализированных автомобилей, 354 тыс. тракторов суммарной мощностью 28,7 млн. л. с., 112 тыс. зерноуборочных комбайнов, 6 тыс. кукурузоуборочных, 11,5 тыс. картофелеуборочных, 10 тыс. свеклоуборочных и 47 тыс. рисоуборочных комбайнов, 9 тыс. хлопкоуборочных машин, 100 тыс. комбайнов тракторных, 34 тыс. пресс-подборщиков, 6,6 тыс. агрегатов для приготовления витаминной травяной муки, 21,5 тыс. дождевальными машин и установок и много других машин и механизмов. План поставки большинства видов техники выполнен.

В 1979 г. с.-х. получило 76 млн. т минеральных удобрений (усл. ед.) и 2,6 млн. т химических кормовых добавок. Проведены лесовосстановительные работы в лесах государственного значения на площади 2,4 млн. га, в т. ч. на 1,3 млн. га — посадка и посев леса; на площади более 47 млн. га проведено устройство лесов.

Но вместе с тем колхозы и совхозы ряда р-нов страны работали в 1979 г. ниже своих возможностей. Не был достигнут предусмотренный рост производства зерна, сахарной свеклы, подсолнечника, в результате чего план закупок этих продуктов недовыполнен. Допускались потери при уборке урожая, транспортировке и хранении с.-х. продуктов, кормов. Не выполнен план известкования кислых почв, медленно создаются культурные сенокосяки и пастбища. Не всегда эффективно использовались выделяемые с.-х. у материальные ресурсы. Наблюдалась недостатки в хранении и использовании техники, допускались потери минеральных удобрений при хранении, перевозке и внесении на поля.

Транспорт. В 1979 г. грузооборот всех видов транспорта составил 6 триллионов т·км и увеличился по сравнению с 1978 г. на 1%. Пассажиروоборот превысил 870 млрд. пассажиро-километров и возрос на 3%.

Железнодорожным транспортом перевезено 3,7 млрд. т грузов, грузооборот составил 3,3 триллиона т·км. Но план по этим показателям недовыполнен и допущено некоторое снижение по сравнению с 1978 г.

На морском транспорте перевыполнен план перевозок грузов во внутреннем и заграничном плавании. Перевозки в заграничном плавании возросли на 11%. Перевозки грузов в контейнерах и на поддонах увеличились на 8%. В морских портах план погрузочно-разгрузочных работ выполнен; 93,9% общего объема этих работ осуществлено комплексно-механизированным способом. По опыту предприятий-смежников Ленинградского транспортного узла по взаимовыясненным непрерывным планам-графикам работали 36 морских портов.

На речном транспорте общего пользования план перевозок грузов выполнен на 100,7%. Перевезено 537 млн. т. План грузооборота недовыполнен.

Производство основных видов продукции

	1940 г.	1970 г.	1975 г.	1979 г.
Электроэнергия, млрд. квт.ч	48,6	741	1039	1239
Нефть (включая газовый конденсат), млн. т	31,1	353	491	586
Газ естественный, млрд. м ³	3,2	198	289	407
Уголь, млн. т	166,9	624	701	719
Чугун, млн. т	14,9	85,9	103	109
Сталь, млн. т	18,3	116	141	149
Прокат черных металлов — всего, млн. т	13,1	92,5	115	119
Железная руда, млн. т	29,9	197	235	242
Минеральные удобрения (в 100%-ном исчислении по действ. началу), млн. т	3,3	55,4	90,2	94,5
Химические средства защиты растений (в усл. ед.), тыс. т	164	264	283	283
Серная кислота в моногидрате, млн. т	1,6	12,1	18,6	22,4
Синтетические смолы и пластические массы, тыс. т	10,9	1670	2838	3477
Химические волокна и нити, тыс. т	11,1	623	955	1100
Сода каустическая, тыс. т	175	1783	2395	2680
Сода кальцинированная, тыс. т	509	3485	4692	4782
Автопокрышки, млн. шт.	3,0	34,6	51,5	60,0
Турбины, млн. кВт	1,2	16,2	18,9	20,0
Генераторы к турбинам, млн. кВт	0,5	10,6	17,1	17,0
Металлорежущие станки, тыс. шт.	58,4	202	231	231
млн. руб.*	67,8	978	1493/1359	1844
Автоматические и полуавтоматические линии для машиностроения и металлообработки, комплектов	1	579	736	767
Приборы, средства автоматизации и запасные части к ним*, млн. руб.	2273	4114/3168	4918
Средства вычислительной техники и запасные части к ним*, млн. руб.	710	2935/1921	3921
Кузнечно-прессовые машины, тыс. шт.	4,7	41,3	50,5	53,2
Прокатное оборудование (включая машины и оборудование непрерывного литья заготовок), тыс. т	10,2	152	154	161
Нефтегазопаратура, тыс. т	15,5	118	135	188
Химическое оборудование и запасные части к нему*, млн. руб.	399	675/576	738
Ткацкие станки, тыс. шт.	1,8	19,8	31,3	22,2
Прядильные машины, шт.	1109	4027	5359	4892
Магистральные тепловозы, секций	5	1485	1375	1335
тыс. л. с.	5	3794	3867	3704
Магистральные электровозы, шт.	9	323	395	413
тыс. л. с.	29	2428	2972	3254
Автомобили — всего, тыс. шт.	145,4	916,1	1964	2173
и т. ч. грузовые, тыс. шт.	136,0	524,5	696	780
легковые, тыс. шт.	5,5	334,2	1201	1314
автобусы, тыс. шт.	3,9	47,4	67	79,2
Тракторы, тыс. шт.	31,6	459	550	557
суммарная мощность двигателей, млн. л. с.	1,5	29,4	41,4	46,6
Плуги тракторные, тыс. шт.	38,4	212	205	211
Сеялки тракторные, тыс. шт.	21,4	163	180	202
Культиваторы тракторные, тыс. шт.	32,3	219	188	201
Косилки тракторные, тыс. шт.	3,3	144	83,9	102
Зерноуборочные комбайны, тыс. шт.	12,8	99,2	97,5	115
Снекоуборочные комбайны, тыс. шт.	—	5,1	17,1	10,6
Хлопкоуборочные машины, тыс. шт.	—	5,9	7,6	9,1
Жатки рядковые, тыс. шт.	—	47,7	92,1	106
Экскаваторы, тыс. шт.	0,3	30,8	39,0	41,7
Вывозка деловой древесины, млн. шт. м ³	118	299	313	270
Бумага, млн. т	0,8	4,2	5,2	5,2
Цемент, млн. т	5,8	95,2	122	123
Сборные железобетон. конструкции и детали, млн. м ³ изделий	0,3	84,6	114	120
Кирпич строительный, млрд. шт.	7,6	43,2	47,2	42,6
Асбестоцементные листы (шифер), млрд. усл. плиток	0,2	5,8	7,8	7,3
Мягкие кровельные материалы и изол, млн. м ²	130	1334	1760	1753
Стекло оконное, млн. м ²	45,7	231	269	255
Ткани хлопчатобумажные, млн. м ²	2715	6152	6634	6974
Ткани шерстяные, млн. м ²	155	643	740	774
Ткани льняные, млн. м ²	272	707	779	768
Ткани шелковые, млн. м ²	67	1146	1508	1725
Бельевой трикотаж, млн. шт.	127	814	935	1109
Верхний трикотаж, млн. шт.	59	415	466	478
Кожаная обувь, млн. пар	212	679	698	739
Часы бытовые, млн. шт.	2,8	49,2	55,1	64,5
Радиоприемные и радиолы, широкодиапазон., тыс. шт.	178	7815	8376	8432
Телевизоры широкодиапазонные, тыс. шт.	0,3	6682	6960	7271
и т. ч. для приема цветного изображения, тыс. шт.	—	46	589	1814
Холодильники бытовые, тыс. шт.	3,5	4140	5579	5954
Спиральные машины бытовые, тыс. шт.	—	5243	3286	3661
Мотоциклы и моторолеры, тыс. шт.	6,7	833	1029	1078
Мясо, включая субпродукты 1-й категории, млн. т	1,5	7,1	9,9	9,5**
Улов рыбы, добыча морского зверя и морепродуктов, млн. т	1,4	7,8	10,4	9,3
Масло животное, тыс. т	252	963	1231	1325**
Цельномолочная продукция в пересчете на молоко, млн. т	1,3	19,7	23,6	24,9
Сахар-лесок, млн. т	2,2	10,2	10,4	10,6
Масло растительное, млн. т	0,8	2,8	3,3	2,8
Консервы, млрд. усл. банок	1,1	10,7	14,6	16,1
Синтетические моющие средства и мыло (в пересчете на 40%-ное содержание жирных кислот), тыс. т	705	1907	2336	2267

* За 1975 г. данные приведены в двух ценах: в числителе в оптовых ценах предприятий на 1 июля 1967 г., в которых приведены данные по продукции и за предыдущие годы; в знаменателе — в оптовых ценах предприятий на 1 января 1975 г., в которых учитывается продукция начиная с 1976 г.

** Включая продукцию, произведенную в хозяйствах населения; мяса — 15,5 млн. т, масла животного — 1409 тыс. т.

Поголовье продуктивного скота
(на 1 января, млн. голов)

Все категории хозяйств	1971 г.	1976 г.	1980 г.
	Крупный рогатый скот в т. ч. коровы	99,2 39,8	111,0 41,9
Свиньи	67,5	57,9	73,7
Овцы и козы	143,4	147,1	149,2
Колхозы, межхозяйственные предприятия, совхозы и др. гос. х-ва			
Крупный рогатый скот в т. ч. коровы	74,3 24,3	87,6 28,2	92,0 30,1
Свиньи	50,9	45,7	59,0
Овцы и козы	110,2	117,7	119,7
Личные подсобные х-ва населения			
Крупный рогатый скот в т. ч. коровы	24,9 15,5	23,4 13,7	23,0 13,2
Свиньи	16,6	12,2	14,7
Овцы и козы	33,2	29,4	29,5

Производство основных продуктов животноводства
(во всех категориях хозяйств)

	1970 г.	1975 г.	1979 г.	1971—1975 гг.	1976—1979 гг.
	в среднем за год				
Мясо (в убойном весе), млн. т	12,3	15,0	15,5	14,0	14,8
Молоко, млн. т	83,0	90,8	93,3	87,4	93,2
Яйца, млрд. шт.	40,7	57,4	65,6	51,4	61,9
Шерсть, тыс. т	419	467	472	442	458

Государственные закупки основных с.-х. продуктов
(во всех категориях хозяйств, млн. т)

	1970 г.	1975 г.	1979 г.	1971—1975 гг.	1976—1979 гг.
	в среднем за год				
Зерновые культуры	73,3	50,2	62,8	67,6	79,7
Подсолнечник	4,6	3,8	4,2	4,5	4,1
Льноволокно, тыс. т	431,4	477,7	283,9	432,6	386,9
Сахарная свекла (фабричная)	71,4	61,9	69,3	67,9	79,8
Картофель	11,2	14,5	16,5	12,9	15,5
Овощи	10,9	13,9	18,0	13,1	17,1
Скот и птица (в весе живого скота и птицы)	12,6	16,8	16,7	15,4	16,3
Молоко и молочные продукты (в пересчете на молоко)	45,7	56,3	59,0	52,1	59,1
Яйца, млрд. шт.	18,1	33,1	41,0	27,5	37,5

Валовой сбор (млн. т) и урожайность (ц с 1 га) основных с.-х. культур
(во всех категориях хозяйств)

С.-х. культуры	1970 г.		1975 г.		1979 г.		1971—75 гг.		1976—79 гг.	
	сбор	урожайность	сбор	урожайность	сбор	урожайность	в среднем за год			
							сбор	урожайность	сбор	урожайность
Зерновые культуры	186,8	15,6	140,1	10,9	179,0	14,2	181,6	14,7	209,0	16,3
Хлопок-сырец	6,9	25,1	7,9	26,9	9,2	29,6	7,7	27,3	8,7	28,8
Подсолнечник	6,1	12,8	4,99	12,3	5,4	12,4	6,0	13,2	5,5	12,1
Льноволокно (тыс. т)	456	3,6	492	4,1	311	3,0	456	3,7	419	3,6
Сахарная свекла (фабричная)	78,9	237	66,3	181	76,0	203	76,0	217	90,6	241
Картофель	96,8	120	88,7	112	90,3	129	89,8	113	86,3	122
Овощи	21,2	138	23,4	135	25,8	153	23,0	138	25,7	153

На нефтепроводном транспорте выполнен план грузооборота и перекачки нефти и нефтепродуктов; грузооборот возрос по сравнению с 1978 г. на 9% и составил 1,1 триллиона т.км; перекачка нефти и нефтепродуктов увеличилась на 3% и составила 609 млн. т.

На автомобильном транспорте общего пользования грузооборот составил 123 млрд. т.км, или на 7% больше, чем в 1978 г., перевозки грузов возросли до 6,3 млрд. т, или на 2%. План грузооборота недовыполнен. Автобусами транспорта общего пользования план перевозок пассажиров выполнен на 100,7%, пассажирооборота — на 100,3%. План платного пробега легковых таксомоторов выполнен на 104%. Перевозки пассажиров увеличились на 2%, пассажирооборот — на 4%, платный пробег легковых таксомоторов — на 13%.

Воздушным транспортом перевыполнен план пассажирооборота, перевозок пассажиров, а также общего объема перевозок и работ по обслуживанию авиационной отрасли народного хозяйства. За год перевезено 102 млн. пассажиров. В сельском и лесном хозяйстве проведены работы на площади 94 млн. га.

В работе транспорта, прежде всего железнодорожного, имелись серьезные недостатки. Не в полной мере обеспечивались потребности в перевозках важнейших видов грузов.

Связь. Предприятиями связи (почта, телеграф, телефон, радио) выполнен план общего объема продукции: по сравнению с 1978 г. объем продукции возрос на 6%. Выполнен план увеличения протяженности телефонных каналов на междугородных линиях связи, емкости городских и сельских телефонных станций, узлов коммутации каналов общегосударственной системы передачи данных. Расширена сеть радиовещательных и телевизионных станций.

Число предприятий почты, телеграфа, телефона на конец 1979 г. достигло 90 тыс. Отправлено за год 9,4 млрд. писем, 43 млрд. газет и журналов, 244 млн. посылок, 511 млн. телеграмм; состоялось 1160 млн. междугородных телефонных разговоров; на конец 1979 г. имелось 22,3 млн. телефонных аппаратов на общей телефонной сети, в т. ч. 21,7 млн. автоматических.

Капитальное строительство. В 1979 г. вступило в строй св. 200 новых крупных государственных промышленных предприятий, в широких масштабах осуществлялось техническое перевооружение действующих предприятий. Сдаю в эксплуатацию большое количество жилых домов, школ, больниц, дошкольных учреждений и др. объектов социально-культурного назначения.

В электроэнергетике введены мощности на 10,9 млн. кВт; досрочно введены на полную проектную мощность Нурекская ГЭС — на 2,7 млн. кВт и Ириклинская ГРЭС — на 2,4 млн. кВт; приняты в эксплуатацию турбины на Курской, Чернобыльской и Армянской АЭС. 2-й и 3-й агрегаты по 640 тыс. кВт на Саяно-Шушенской ГЭС и др. В нефтеперерабатывающей и нефтехимической промышленности введены в действие крупные установки по первичной переработке нефти на Лисичанском и Грозненском нефтеперерабатывающих заводах, в производственном объединении «Нижекамскнефтехим» увеличены мощности по производству синтетического каучука, автомобильных шин, сырья для пластических масс. В угольной промышленности в эксплуатацию мощностей на 19,4 млн. т угля; вступили в строй первая очередь шахты «Западно-Долбаская» в Днепрпетровской обл., центральная обогатительная фабрика разрезов «Артем IV-A» и «Южный» в Иркутской обл.; введены новые мощности

разреза «Богатырь» в Павлодарской обл., на шахте «Тентекская» в Карагандинской обл. и др. В черной металлургии введены в действие мощности по добыче железной руды на Северном и Новокриворожском горно-обогатительных комбинатах в Днепрпетровской обл., Лебединском горно-обогатительном комбинате и др. В химической промышленности приняты в эксплуатацию мощности по производству 15,8 млн. т минеральных удобрений (в усл. ед.), 369 тыс. т синтетических смол и пластических масс; вступили в строй Придонской химический завод в Воронежской обл., Тольяттинский завод производственного объединения «Куйбышевазот», Вентспилский в Латв. ССР и Одесский припортовые заводы, комплексы по производству минеральных удобрений на Дорогобужском заводе, в Воскресенском производственном объединении «Минудобрения», Черкасском и Ровенском производственных объединениях «Азот» и на др. предприятиях. В машиностроении введены в действие мощности по производству 40,3 тыс. автомобилей, 14,3 тыс. тракторов, а также по выпуску дизелей, доменного, сталеплавильного и прокатного оборудования, грузовых магистральных вагонов, электродвигателей переменного тока, металлорежущих станков, кузнечно-прессовых машин, экскаваторов и ряда др. видов продукции. В строительных материалах принят в эксплуатацию Клембаевский асбестовый горно-обогатительный комбинат в Оренбургской обл., введены мощности по производству асбестоцементных труб, керамических плиток, стальных и сборных железобетонных конструкций.

Увеличились мощности легкой, пищевой и мясо-молочной промышленности: построены новые предприятия по производству товаров народного потребления, в т. ч. камвольно-пряделная фабрика в Невинномысском Ставропольского края, фабрика верхнего трикотажа в Улан-Уде, Сандовский в Калининской обл. и Макарьевский в Костромской обл. льнозаводы, Добринский сахарный завод в Липецкой обл., мясокомбинат в Чебоксарах, Белгородский, Луцкий и Феодосийский молочные заводы и др.

Сданы в эксплуатацию вторая очередь газопровода Уренгой — Челябинск протяженностью более 1600 км, газопроводы Шебелинка — Днепрпетровск — Кривой Рог — Измаил и Грязовец — Ленинград протяженностью 600 км каждый. Успешно осуществляется строительство Байкало-Амурской ж.-д. магистрали. Построен главный путь от станции Ургал до Комсомольска-на-Амуре, что позволило открыть сквозное рабочее движение поездов на этом участке. В постоянную эксплуатацию сдана ж.-д. линия БАМ — Тында — Беркаит протяженностью 400 км.

В с. х.-е построены и введены в эксплуатацию животноводческие помещения, механизированные фермы и комплексы для крупного рогатого скота на 4,2 млн. мест, свиней — на 2,9 млн. и для овец — на 4 млн. мест. Увеличились мощности птицефабрик на 6,8 млн. кур-несушек, птицефабрик мясного направления на 79,4 млн. голов птицы в год и ряда др. объектов.

Сданы в эксплуатацию 700 тыс. га орошаемых земель, в т. ч. 214 тыс. га орошаемых сенокосов и пастбищ. Введен в эксплуатацию Главный Каховский магистральный канал, на базе которого в перспективе будет орошаться около 1 млн. га земель. Завершено строительство 3-й очереди Большого Ставропольского канала. Обводнено пастбищ на площади 5,8 млн. га. В нечерноземной зоне РСФСР и др. районах страны осушено 760 тыс. га переувлажненных и заболоченных земель, из них ок. 600 тыс. га — закрытым дренажем.

Капитальные вложения в народное хозяйство за счет всех источников финансирования составили 131 млрд. руб.

и возросли по сравнению с 1978 г. на 1%; план выполнен на 98%. Ок. 20 млрд. руб. вложено в техническое перевооружение и реконструкцию действующих предприятий; план выполнен на 105%. Объем подрядных работ, выполненных государственными строительными организациями, превысил уровень 1978 г. и составил 65,5 млрд. руб.; по план этих работ в целом по народному хозяйству и основными строительными министерствами недовыполнен. Межхозяйственные строительные организации план выполнили на 99%; объем работ возрос на 1%. Возросла производительность труда в строительстве. Продолжалось внедрение прогрессивных методов организации труда и производства. По

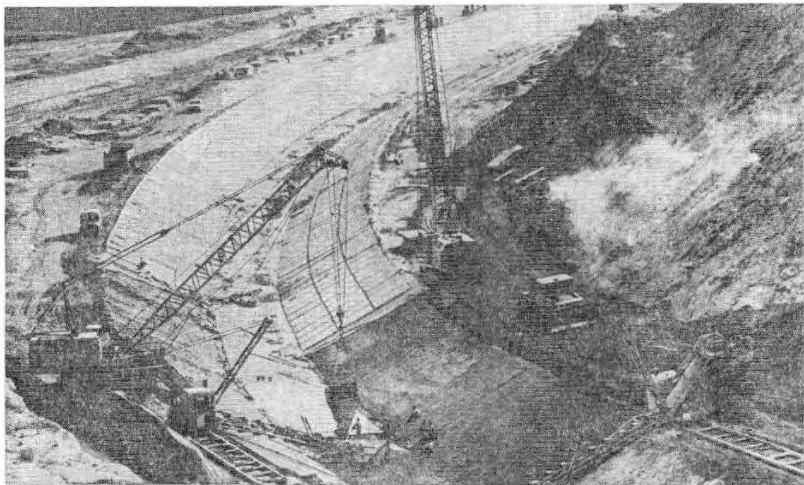

Досрочно завершено строительство 3-й очереди Большого Ставропольского канала, 1979 г.

методу бригадного подряда работало 36,5% всех бригад. Осуществлялось дальнейшее внедрение новой технологии в производство строительных работ, эффективных конструкций и материалов. В 1979 г. ряд подрядных строительномонтажных организаций БССР, УССР, Лит. ССР, Узб. ССР и др. районов страны работали в новых условиях планирования и экономического стимулирования производственно-хозяйственной деятельности.

В капитальном строительстве имелись существенные недостатки. Не выполнен план ввода в действие основных фондов и многих видов производственных мощностей. Большое число строительномонтажных организаций не выполнили планы подрядных работ, роста производительности труда и прибыли. Еще не достигнуты необходимые концентрации средств на первоочередных стройках и объектах, полное обеспечение этих строек материально-техническими и трудовыми ресурсами. В результате в 1979 г. возросло незавершенное строительство.

Численность рабочих и служащих, колхозников. В 1979 г. среднегодовая численность рабочих и служащих в народном хозяйстве достигла 110,6 млн. чел. (на 2 млн. чел. больше, чем в 1978 г.). Численность колхозников, занятых в общественном хозяйстве колхозов, составила 13,8 млн. чел. Как и в предыдущие годы, была обеспечена полная занятость трудоспособного населения; в отдельных районах страны имел недостаток рабочей силы.

В 1979 г. в народное хозяйство направлено 2 млн. специалистов, в т. ч. 0,8 млн. с высшим и 1,2 млн. со средним специальным образованием. Профессионально-техническими учебными заведениями за 1979 г. подготовлено 2,3 млн. молодых квалифицированных рабочих и принято в них 2,6 млн. чел., в т. ч. в средние профессионально-технические училища — ок. 800 тыс. чел. Обучено новым профессиям путем индивидуального, бригадного и курсового обучения на предприятиях, в учреждениях, организациях и колхозах, а также повысили квалификацию в институтах, на факультетах и курсах повышения квалификации св. 40 млн. чел.

Внутренняя торговля. В 1979 г. розничный товарооборот государственной и кооперативной торговли составил 252,3 млрд. руб. и возрос по сравнению с 1978 г. в сопоставимых ценах на 9,7 млрд. руб. Годовой план розничного товарооборота выполнен.

В 1979 г. объем продажи отдельных товаров в государственной и кооперативной торговле характеризуется следующими данными (в процентах к 1978 г.): хлебпродукты — 102, мясо и мясопродукты — 104, рыба и рыбопродукты — 101, животное масло — 101, растительное масло — 101, маргариновая продукция — 103, цельномолочная продукция — 100, сыр — 103, яйца — 104, сахар — 100, кондитерские изделия — 107, чай — 107, картофель — 109, овощи — 109, фрукты и цитрусовые — 106, одежда, белье и ткани — 105, трикотажные изделия — 103, чулочно-носочные изделия — 102, кожаная обувь — 105, фарфоро-фаясовая, майоликовая и стеклянная посуда — 108, мыло и синтетические моющие средства — 115, мебель — 104, холодильники — 99, в т. ч. холодильники емкостью холодильной камеры св. 200 литров — 103, стиральные машины — 99, электропылесосы — 99, часы — 103, фотоаппараты — 119, мотоциклы и мотороллеры — 105, велосипеды и моцеды — 101, радиоприемники и радиолы — 100, телевизоры — 95, в т. ч. для приема цветного изображения — 134, легковые автомобили — 93.

При росте товарооборота возрастающий спрос населения на некоторые продовольственные и промышленные товары удовлетворялся не полностью, в частности на продукты животноводства, хлопчатобумажные ткани и изделия из хлопчатобумажных нитей, на отдельные виды товаров длительного пользования.

Внешняя торговля. В 1979 г. СССР поддерживал внешнеэкономические связи со 131 страной, причем со 111 — торгово-экономические отношения определялись межправительственными договорами и соглашениями. Объем торгового оборота по сравнению с 1978 г. увеличился на 14,4% и составил 80,3 млрд. руб. (в 1978 г. — 70,2 млрд. руб.), в т. ч. экспорт — 42,4 млрд. руб. (в 1978 г. — 35,7 млрд. руб.), импорт — 37,9 млрд. руб. (в 1978 г. — 34,5 млрд. руб.). В области экспорта проводился курс на увеличение вывоза изделий машиностроения и др. готовой продукции, а также сырьевых товаров с более высокой степенью промышленной обработки. В импорте наряду с продолжающимся ввозом средств производства значительный упор делается на увеличение закупок пищевкусовых продуктов, товаров широкого потребления и сырья для их производства.

Наиболее активно развивалась торговля СССР с социалистическими странами и в первую очередь со странами — членами СЭВ.

В 1979 г. на долю социалистических стран приходилось 56% внешнеторгового оборота СССР — 45,1 млрд. руб. (из них экспорт — 23,6 млрд. руб., импорт — 21,5 млрд. руб.). Со странами — членами СЭВ внешнеторговый оборот превысил объемы, предусмотренные долгосрочными соглашениями на 1979 г., и составил 41,7 млрд. руб. (экспорт — 21,7 млрд. руб., импорт — 20 млрд. руб.). В социалистические страны СССР поставляет машины, оборудование, транспортные средства, нефть, газ, нефтепродукты, электроэнергию, железную руду, чугун, лесоматериалы, хлопок и др. В СССР эти страны ввозят продукцию машиностроения, суда и судовое оборудование, ж.-д. и портовые краны, товары народного потребления и др. Наибольший товарооборот достигнут с ГДР, ПНР, НРБ, ЧССР, СФРЮ, ВНР, Кубой, расширяются торговые отношения с СРВ.

В 1979 г. доля промышленно развитых капиталистических стран во внешнеторговом обороте СССР составила 32% — 25,7 млрд. руб. (экспорт — 12,5 млрд. руб., импорт — 13,2 млрд. руб.). В основном торговля развивалась с ФРГ, Японией, Финляндией, Италией, США, Францией, Великобританией, Швецией; со многими из них — на базе долгосрочных соглашений (например, с ФРГ подписано соглашение, рассчитанное на 25 лет). В эти страны СССР вывозит машины, цветные металлы, нефть и нефтепродукты, химические товары, лесоматериалы и др. В импорте преобладают металлургическое оборудование, с.-х. машины; различные трубы, суда и судовое оборудование, подвижной ж.-д. состав и т. д.

Удельный вес развивающихся стран во внешнеторговом обороте СССР в 1979 г. занимал 12%, 9,5 млрд. руб. (экспорт — 6,3 млрд. руб., импорт — 3,2 млрд. руб.). Основными партнерами были Ирак, Индия, Иран, Аф-

ганистан, Сирия, Алжир, Гана, Ливия, Марокко, Аргентина, Бразилия. В эти страны СССР поставляет машины, оборудование, приборы, важные виды сырья и полуфабрикаты, т. е. то, что содействует их экономическому росту и промышленному развитию. СССР получает готовые изделия и полуфабрикаты, производимые национальной промышленностью, а также фрукты, кофе, какао-бобы, чай, хлопок-волокно, натуральный каучук, ткани и т. п.

Финансы. Государственный бюджет СССР на 1980 г. утвержден Верховным Советом СССР 30 ноября 1979 г. по доходам в сумме 284 768 404 тыс. руб. и по расходам в сумме 284 511 907 тыс. руб., с превышением доходов над расходами в сумме 256 497 тыс. руб.

Верховный Совет СССР установил в Государственном бюджете СССР на 1980 г. следующие статьи дохода и расхода (в млрд. руб.):

Доходы	1980 г.	Расходы	1980 г.
Всего	284,8	Всего	284,5
В т. ч. поступления от социалистического хозяйства	259,4	В т. ч. на: народное хозяйство социально-культурные мероприятия и науку	149,4
		оборону страны	97,2
		государственное управление	17,1
			2,4

Государственные бюджеты союзных республик на 1980 г. по доходам и расходам установлены в сумме 122 456 269 тыс. руб., в т. ч. по союзным республикам (в тыс. руб.):

РСФСР	67 205 424
Украинская ССР	20 832 353
Белорусская ССР	5 227 950
Узбекская ССР	5 224 904
Казахская ССР	8 400 143
Грузинская ССР	2 033 524
Азербайджанская ССР	1 953 055
Литовская ССР	2 329 541
Молдавская ССР	1 638 968
Латвийская ССР	1 568 273
Киргизская ССР	1 439 912
Таджикская ССР	1 255 765
Армянская ССР	1 336 733
Туркменская ССР	981 973
Эстонская ССР	1 027 751

30 ноября 1979 г. был утвержден отчет об исполнении Государственного бюджета СССР за 1978 г. по доходам в сумме 265 812 348 тыс. руб. и по расходам в сумме 260 217 975 тыс. руб., с превышением доходов над расходами в сумме 5 594 373 тыс. руб.

В 1979 г. в Государственном бюджете СССР статьи дохода и расхода распределялись следующим образом (уточненный план в млрд. руб.):

Доходы	1979 г.	Расходы	1979 г.
Всего	275,6	Всего	275,1
В т. ч. поступления от социалистического хозяйства	251,3	В т. ч. на: народное хозяйство социально-культурные мероприятия и науку	150,5
		оборону страны	92,3
		государственное управление	17,2
			2,4

Краткосрочные и долгосрочные кредиты. На 1 января 1980 г. краткосрочные кредитные вложения Госбанка СССР составили 198 млрд. руб. и Стройбанка СССР — ок. 27 млрд. руб. В 1979 г. выдано долгосрочных кредитов на реконструкцию и техническое перевооружение действующих предприятий 1247 млн. руб.; остатки задолженности на 1 января 1980 г. составили 3748 млн. руб. Общая сумма долгосрочных кредитных вложений — св. 75 млрд. руб. Долгосрочных кредитов выдано колхозам в 1979 г. 4497 млн. руб.

Материальное благосостояние. В 1979 г. реальные доходы в расчете на душу населения возросли на 3% по сравнению с 1978 г. Среднемесячная денежная заработная плата

Бюллетень курсов иностранных валют. Июнь 1980 г.

Наименование валюты	Курс в рублях	Наименование валюты	Курс в рублях	Наименование валюты	Курс в рублях
Австралийские доллары за 100	73,12	Индонезийские рупии за 1000	1,03	Норвежские кроны за 100	13,22
Австрийские шиллинги за 100	5,10	Иракские динары за 1	2,18	Пакистанские рупии за 100	8,61
Албанские леки за 100	18,00	Иранские риалы за 100	0,91	Польские злотые за 100	22,50
Английские фунты за 100	16,92	Исландские кроны за 100	0,14	Португальские эскудо за 100	1,31
Английские фунты стерлингов за 100	152,50	Испанские песеты за 100	0,92	Румынские леи за 100	15,00
Аргентинские песо за 1000	0,36	Итальянские лиры за 10 000	7,74	Сингапурские доллары за 100	29,97
Афганские афганы за 100	1,48	Динары НДР за 1	1,91	Сирийские фунты за 100	16,66
Бельгийские франки за 100	2,27	Риалы ЙАР за 100	14,27	Сомалийские шиллинги за 100	10,67
Бирманские кьяты за 100	9,56	Канадские доллары за 100	53,45	Доллары США за 100	64,35
Болгарские левы за 100	76,92	Юань КНР за 100	43,77	Суданские фунты за 1	1,30
Венгерские форинты за 100	7,67	Воен КНДР за 100	74,93	Тунисские динары за 1	1,58
Донги СРВ за 100	30,60	Кубинские песо за 1	0,90	Турецкие лиры за 100	0,88
Ганские седи за 1	0,23	Кувейтские динары за 1	2,33	Уругвайские песо за 100	7,30
Гвинейские сизы за 100	3,34	Ливанские фунты за 100	19,15	Финляндские марки за 100	17,66
Мерки ГДР за 100	40,50	Ливийские динары за 1	2,17	Французские франки за 100	15,59
Немецкие марки ФРГ за 100	36,34	Малайзийские ринггиты за 100	29,58	Чехословацкие кроны за 100	12,50
Голландские гульдена за 100	33,10	Малийские франки за 100	1,53	Шведские кроны за 100	15,46
Греческие драхмы за 100	1,50	Марокканские дирхамы за 100	16,67	Швейцарские франки за 100	39,21
Датские кроны за 100	11,65	Мексиканские песо за 100	2,80	Рупии Шри-Ланка за 100	4,18
Египетские фунты за 1	0,93	Монгольские тугрики за 100	22,50	Эфиопские быры за 100	31,26
Индийские рупии за 100	8,24	Непальские рупии за 100	5,36	Югославские динары за 100	3,07
		Новозеландские доллары за 100	63,59	Японские иены за 100	2,90

рабочих и служащих в народном хозяйстве составила 163,5 руб. против 159,9 руб. в 1978 г. Заработная плата с дополнительным выплат и льгот из общественных фондов потребления увеличилась с 219 руб. до 224 руб.

В 1979 г. в соответствии с программой социального развития и повышения уровня жизни народа, выработанной 23-м съездом КПСС, завершено проведение одного из крупнейших социальных мероприятий 10-й пятилетки — повышение тарифных ставок и должностных окладов работников непроизводственных отраслей. В результате этого заработная плата увеличена 31 млн. рабочих и служащих. Повышена заработная плата также некоторым другим категориям работников. Оплата труда колхозников возросла на 4% по сравнению с 1978 г.

Выплаты и льготы, полученные населением из общественных фондов потребления, составили 110 млрд. руб. и увеличились за год на 4,5 млрд. руб. Проведено дальнейшее улучшение материально-бытовых условий участников Великой Отечественной войны. Установлен дополнительный ежегодный оплачиваемый отпуск за непрерывный стаж работы отдельных категориям врачей. Повышены нормы расходов на содержание домов-интернатов для престарелых и инвалидов. С 1 сентября 1979 г. введено бесплатное обеспечение учебниками учащихся вторых и третьих классов общеобразовательных школ. Продолжалось погашение облигаций Гос. внутренних займов. Вклады населения в сберкассовые кассы увеличились на 15,1 млрд. руб.

Объем бытовых услуг, оказываемых населению, по сравнению с 1978 г. возрос на 7,7%, в т. ч. в сельской местности — на 10,1%. План по объему реализации бытовых услуг населению выполнен. Дальнейший подъем экономики страны, рост розничного товарооборота и услуг, оказываемых населению, обеспечивали устойчивость денежного обращения.

В 1979 г. за счет всех источников финансирования построены жилые дома общей площадью 102,5 млн. м², или 2 млн. благоустроенных квартир. Это позволило улучшить жилищные условия почти 10 млн. чел. Введены в действие общеобразовательные школы на 1,2 млн. уч. мест, дошкольные учреждения — на 589 тыс. мест, больницы — на 63 тыс. коек, амбулаторно-поликлинические учреждения — на 126 тыс. посещений в смену, многие другие объекты культурно-бытового назначения. Вместе с тем план жилищного и культурно-бытового строительства в целом по стране, а также отдельными союзными республиками, министерствами и ведомствами недополнен.

Проведена большая работа по строительству и реконструкции спортивных и других сооружений и объектов для проведения 22-х летних Олимпийских игр 1980 г. в Москве, Галдине, Ленинграде, Киеве и Минске. Некоторые из этих объектов были использованы для проведения 7-й Спартакиады народов СССР. Проводились работы по благоустройству населенных пунктов. Газифицировано 2,4 млн. квартир, в т. ч. в сельской местности — 1,1 млн. квартир. В Новочечоксарске Чувашской АССР и Благовещенске Амурской обл. открыто троллейбусное сообщение. Вступили

в строй новые участки линий метрополитена в Москве, Ленинграде, Киеве и Тбилиси. В 1979 г. продолжалось осуществление широкой программы мероприятий по рациональному использованию природных ресурсов и охране окружающей среды. Капитальные вложения на эти цели составили 1,9 млрд. руб.

Ок. 25 млн. детей и подростков в течение лета отдыхали в пионерских и школьных лагерях, на экскурсионно-туристических базах или выезжали на летний период в дачные местности с детскими учреждениями.

ПОТРЕБИТЕЛЬСКАЯ КООПЕРАЦИЯ СССР

Потребительская кооперация СССР — массовая общественно-хозяйственная организация, призванная развивать торговлю на селе, изыскивать и вовлекать в оборот местные товарные ресурсы, улучшать обслуживание трудящихся. Своей торговой, заготовительной и производственной деятельностью она активно способствует осуществлению аграрной политики КПСС, повышению материального благосостояния советских людей, сближению условий жизни городского и сельского населения. В соответствии с Конституцией СССР и своими уставными задачами потребительская кооперация принимает участие в управлении государственных и общественных делами, в решении политических, хозяйственных и социально-культурных вопросов. Советская потребительская кооперация участвует в международном кооперативном движении.

На начало 1980 г. членами потребительской кооперации состояло 39,1 млн. чел. Организационная сеть на 1 января 1980 г.: потребительские общества (без районных) — 4869, районные потребительские общества — 2211, районные и окружные союзы потребительских обществ — 909, областных, краевых и республиканских (АССР) союзы потребительских обществ — 158, республиканские (союзных республик) союзы потребительских обществ — 15. Центральный союз потребительских обществ СССР — Центросоюз СССР. В целях совершенствования управления осуществляется укрупнение кооперативов и внедрение отраслевых методов руководства, которое характеризуется образованием хозрасчетных розничных торговых объединений (на 1 января 1980 г. — 1053), объединений предприятий общественного питания (2718), комбинатов (объединений) предприятий хлебопекарной промышленности (1581).

Руководящие органы: Съезд уполномоченных потребительской кооперации СССР (созывается раз в 5 лет). Совет Центросоюза (205 членов и 30 кандидатов в члены). Правление Центросоюза (17 чел.). Ревизионная комиссия Центросоюза (15 чел.).

Председатель Правления Центросоюза — А. А. Смирнов. Издаётся журнал «Советская потребительская кооперация» тиражом 265 тыс. экз.

Деятельность в 1979 г. На начало 1980 г. потребительская кооперация имела 367,4 тыс. розничных торговых предприятий, в т. ч. 306,6 тыс. магазинов торговли

площадь 20,61 млн. м², 5,1 тыс. универмагов торговой площадью 2,2 млн. м², 94,0 тыс. предприятий общественного питания на 3,75 млн. мест, общепитовых складов площадью 14,66 млн. м², холодильников на 634,2 тыс. т, в т. ч. в торговых и общественном питании — 444,2 тыс. т, хранилищ для картофеля, овощей и фруктов на 2,24 млн. т, приемозаготовительных пунктов картофеля, овощей и плодов пропускной способностью за сезон 8,3 млн. т. Имелось 23,0 тыс. промышленных предприятий и цехов, в т. ч. 11,83 тыс. хлебопекарен и хлебозаводов, 313 консервных заводов, 1461 предприятие по производству пива и безалкогольных напитков, 9,4 тыс. предприятий по производству др. продовольственных и непродовольственных товаров народного потребления, а также торговой мебели и оборудования.

Розничный товарооборот потребительской кооперации, включая оборот предприятий общественного питания, составил 70,4 млрд. руб. и увеличился по сравнению с 1978 г. на 4,1%. В городах и рабочих поселках продано с.-х. продуктов, закупленных у населения и колхозов по ценам договорности, на 1692 млн. руб. (на 5,8% больше, чем в 1977 г.). Продажа продовольственных товаров возросла по сравнению с 1978 г. на 4,2%, непродовольственных — на 5,4%. Продано 2,1 млн. телевизоров, 2,0 млн. радиоприемников и радиол, 0,5 млн. магнитофонов, 1,5 млн. холодильников, 1,3 млн. стиральных машин, 0,3 млн. электропылесосов, 2,8 млн. велосипедов, мопедов, мотоциклов и мотороллеров, 13,8 млн. часов, 0,4 млн. фотоаппаратов, 660 млн. экз. книг. Для нужд индивидуального жилищного строительства на деле реализовано 0,8 млн. м³ деловой древесины, 1,1 млн. м³ пиломатериалов, 1,4 млрд. усл. плит шифера, 217 млн. м² мягкой кровли, 1,4 млн. т цемента.

Переведено на работу по методу самообслуживания 7,5 тыс. магазинов. В настоящее время по этому методу работают 212,1 тыс. магазинов (69,2% общего количества), доля их в товарообороте всех магазинов составляет 79,4%.

Розничный оборот предприятий общественного питания составил 4,2 млрд. руб., их оборот по реализации продукции собственного производства — 2,4 млрд. руб. (на 4,6% больше, чем в 1978 г.). Доля продукции собственного производства во всем обороте предприятий общественного питания достигла 55,1% (в 1978 г. — 34,3%). Выработано и реализовано полуфабрикатов и кулинарных изделий на 692,5 млн. руб., кондитерских и сдобных булочных изделий 287,6 тыс. т, безалкогольных напитков и кваса 6,5 млн. дал. Для продажи этой продукции имелось 3,4 тыс. специализированных магазинов «Кулинария» и 1834 отдела.

Промышленными предприятиями потребительской кооперации выработано и реализовано продукции на 5,6 млрд. руб. (в оптовых ценах). Выпечено хлеба и хлебобулочных изделий 11,6 млн. т, произведено консервов (в основном плодоовощных) 1,52 млрд. усл. банок, колбасных изделий — 134,2 тыс. т, копченой рыбы — 21,4 тыс. т, кондитерских изделий — 83,5 тыс. т, безалкогольных напитков — 61,8 млн. дал, пива — 23,1 млн. дал, вина — 34,3 млн. дал, швейных изделий, товаров культурно-бытового назначения и хозяйственного обихода, др. товаров народного потребления, а также торговой мебели и оборудования на 248,2 млн. руб. За счет откорма скота, свиней, кроликов и выращивающих птиц получено 103,9 тыс. т мяса (на 55,4% больше, чем в 1978 г.), улов рыбы в местных водоемах составил 9,9 тыс. т.

Потребительская кооперация закупила св. 60 видов с.-х. продуктов и сырья. Гос. закупки составили: картофеля — 8,55 млн. т, овощей — 5,83 млн. т, фруктов — 1,17 млн. т, бахчевых культур — 1,62 млн. т, яиц — 7,76 млрд. шт., шерсти — 338,0 тыс. т, крупного, мелкого и свиного животного сырья — 42,3 млн. шт., каракуля — 1,7 млн. шт., пушно-мехового сырья — на 322,0 млн. руб., дикорастущих плодов, ягод, клюквы и брусники — 77,9 тыс. т, лекарственно-технического сырья — 14,0 тыс. т и т. д. Кроме того, закуплено у населения и колхозов излишков мяса (в убойном весе) 686,0 тыс. т, шниц домашней — 10,8 млн. шт., молока и молочных продуктов — 45,0 тыс. т, яиц — 774,0 млн. шт., картофеля (за 2-е полугодие) — 126,0 тыс. т, овощей — 368,0 тыс. т, плодов — 214,0 тыс. т и ряд др. продуктов. Заготовительный оборот составил 8,1 млрд. руб.

Введено в действие основных фондов на 930 млн. руб., объем капитальных вложений составил 975,0 млн. руб. Построено 2765 магазинов торговой площадью 539,9 тыс. м², 458 предприятий общественного питания на 36,7 тыс. мест, общепитовых складов площадью 404,1 тыс. м², холодильников на 13,1 тыс. т, хранилищ для картофеля, овощей и

фруктов на 67,2 тыс. т, хлебопекарен и хлебозаводов мощностью 1,72 тыс. т продукции в сутки, жилых домов площадью 233,4 тыс. м² и ряд др. объектов.

Прибыль по всем отраслям составила 1,8 млрд. руб. Собственные средства, состоящие из вступительных и паевых взносов членов потребительской кооперации и накопленный кооперативных организаций, на 1 января 1980 г. достигли 17,1 млрд. руб.

На начало 1980 г. в организациях и предприятиях потребительской кооперации работало 3,1 млн. чел. Для подготовки кадров имеется 7 вузов, 127 техникумов, 153 профессионально-технических училища, ок. 2 тыс. предприятий школ и ряд др. кооперативных уч. заведений. Подготовлено 6,9 тыс. специалистов с высшим образованием, 57,4 тыс. специалистов со средним специальным образованием, 163,2 тыс. работников массовых профессий. Организации потребительской кооперации проводят среди населения большую культурно-массовую работу: работало св. 300 клубов, 2,4 тыс. библиотек, ок. 5 тыс. красных уголков; населению прочитано 29,5 тыс. лекций.

Центросоюз имеет Всесоюзный н.-и. ин-т экономики кооперативной торговли (ВНИИЭКТ), Центральный ин-т научной организации труда, управления и рационализации (ИИНОТУР), Центральное бюро технико-экономической информации (ЦБТЭИ), проектно-технологическое объединение по внедрению вычислительной техники и автоматизированных систем управления (ПТО «Центросоюзсистема»), проектный ин-т «Центросоюзпроект».

Центросоюз и потребсоюзы ведут внешнюю торговлю с зарубежными кооперативными организациями и фирмами. Основная форма внешнеэкономических связей — товарообмен. Центросоюз — член Международного кооперативного альянса. (См. с. 423.)

С. Липушкин.

АКАДЕМИИ НАУК в 1979 г.

Академия наук СССР. Основана в 1724 г. в Петербурге. С 1934 г. Президиум и многие научные учреждения Академии находятся в Москве. На 1 января 1980 г. в составе Академии — 245 академиков, 508 членов-корреспондентов и 82 иностранных члена.

Президиум (на 6 марта 1980 г.): президент — А. П. Александров; вице-президенты: Е. П. Велихов, В. А. Котельников, А. А. Логунов, В. А. Коптьев (он же — председатель Сибирского отделения), Ю. А. Овчинников, Б. Н. Петров, А. В. Сидоренко, П. Н. Федосеев; главный научный секретарь — Г. К. Скрыбин; члены Президиума — А. А. Басин, Н. Н. Боголюбов, Л. М. Брековских, М. С. Гиляров, А. Г. Егоров, Н. М. Жаворонков, Е. М. Жуков (скончался 9 марта 1980 г.), П. Г. Костюк, М. А. Марков, В. И. Попков, А. М. Прохоров, Б. С. Соколов, Н. П. Федоренко, М. Б. Храченко, Н. М. Эмануэль (они же — академики-секретари отделений), В. А. Амбарцумян, Н. Г. Басов, С. В. Воиновский (он же — председатель Президиума Уральского научного центра), И. А. Глсбов, П. Н. Ипоземцев, П. Л. Капица, М. А. Лаврентьев, Н. В. Мельников, Б. Е. Патон, Н. А. Пилиugin, Б. В. Пиотровский, А. С. Салдыков, Н. Н. Семенов, М. А. Стыркинович, А. А. Трофимук, В. М. Тучкевич, Н. А. Шило (он же — председатель Президиума Дальневосточного научного центра).

Деятельность в 1979 г. Организации: Ин-т литосферы, Ин-т биохимии и физиологии растений и микроорганизмов (Саратов), филиал Ин-та радиотехники и электроники (Саратов), филиал Ин-та биоорганической химии им. М. М. Шемякина (Пушкино), Отдел биологии Бурятского филиала СО АН СССР, Междуведомственный координационный совет АН СССР в Ленинграде. Научные советы: по проблеме «Антибиотик» (при ИКНТ и АН СССР), по исследованию проблем мира и разоружения, по комплексной проблеме «Современные проблемы развивающихся стран», Междуведомственный научно-технический совет по проблемам лазерной технологии (при ИКНТ и АН СССР), Совет по связям АН СССР с высшей школой, Комиссия по прогнозу землетрясений, Комиссия по аэростатным исследованиям, Советский комитет по изучению и распространению славянских культур и др. Научный совет по проблеме микроэлементов в растениеводстве и животноводстве переименован в Научный совет по проблеме микроэлементов в биологии, а Научный совет по геофизич. методам исследования — в Научный совет по геофизич. методам разведки.

14 — 15 марта состоялось годичное Общее собрание АН СССР, на котором была обсуждена итоги научных ис-

следований в области естественных наук и деятельности Академии в 1978 г., вручены награды Академии, заслушан доклад А. П. Александрова, проведены выборы в Академию наук (избрано 23 академика и 83 члена-корреспондента АН СССР), избраны вице-президент АН СССР и член Президиума АН СССР, утверждены руководители научных учреждений Академии; на расширенном заседании Президиума АН СССР с научным докладом «Взгляд химика-органика на свою науку» выступил А. Тодд (Великобритания). 13—14 декабря в Москве проходила сессия Общего собрания АН СССР, посвященная задачам Академии в решении актуальных проблем развития народного х-ва, на которой были заслушаны и обсуждены вступительное слово А. П. Александрова, доклады П. Н. Федосеева, Н. К. Байбакова, В. А. Котельникова, Г. И. Марчука, Б. Е. Патона, С. В. Вонсовского, А. А. Жученко.

Общим собранием АН СССР 15 марта действительными членами (академиками) избраны: В. С. Авдеевский, Ж. И. Алферов, О. М. Белоцерковский, Н. Н. Блохин, А. С. Бушмин, Д. М. Гвишиани, В. В. Кафаров, М. П. Ким, В. А. Коптюг, Н. К. Кочетков, С. С. Кутателадзе, Е. М. Лифшиц, В. А. Магницкий, Н. П. Мельников, Х. М. Миначев, Е. А. Негин, Г. А. Николаев, Е. М. Приматов, Е. М. Сергеев, Г. К. Скрябин, Е. И. Чазов, А. И. Шальников, М. М. Шульц; членами-корреспондентами АН СССР избраны: Е. Б. Александров, В. П. Беляков, Л. М. Зиберман, С. В. Богданов, В. В. Болдырев, В. Н. Большаков, Д. М. Бронников, В. Ф. Быстров, П. П. Вавилов, В. А. Вахрамеев, Ю. Б. Вишнер, М. Е. Вольгин, Т. В. Гамкрелидзе, А. А. Геодакян, И. И. Гитelson, Г. С. Голицын, И. В. Горынин, И. С. Грамберг, И. Р. Григулевич, Ю. В. Гуляев, А. П. Деревянко, Н. Н. Диков, В. И. Добаткин, Ф. И. Дубовицкий, В. Г. Дулов, Н. Н. Евтихев, Н. В. Ефимов, С. Н. Ефунин, А. А. Жученко, В. А. Зверев, Е. Г. Ипполитов, А. А. Искендеров, Н. А. Киселев, Ч. В. Копецкий, В. Г. Корт, Н. А. Кривошеев, Ю. С. Кукушкин, Е. А. Лулиш, П. П. Лавров, В. В. Лаптев, А. И. Ларкин, Н. А. Юганчев, Г. П. Лопато, В. Л. Макаров, С. Л. Мандельштам, А. И. Манохин, Н. Я. Матюхин, Н. Н. Мельников, Г. А. Месяц, Ф. М. Митенков, Н. Н. Михеев, П. С. Непорожний, О. М. Нефедов, Г. В. Новожилов, В. А. Павленко, А. И. Павловский, Ю. Н. Парийский, Ю. И. Полянский, И. А. Рапопорт, С. Г. Раутиан, А. И. Савин, К. Ф. Сергеев, А. Ф. Смирнов, Н. С. Солюменко, А. И. Сорочкин, О. И. Сумбаев, В. С. Сурков, Л. М. Сушеня, В. В. Сычев, В. В. Тимашев, В. М. Титов, Н. Н. Тиходеев, А. А. Туполов, И. А. Турчанов, И. Л. Фабелинский, Е. А. Федосов, В. И. Федосеев, Е. К. Харалде, Н. Г. Хрущов, И. С. Шапиро, Н. Н. Шереметьевский, В. К. Шумный, А. Д. Шелтов.

12 декабря в Москве было проведено торжественное заседание Академии и МГУ, посвященное 100-летию со дня рождения А. Эйнштейна.

Проведены: конференция «Возрастающая роль марксизма-ленинизма в современную эпоху и вопросы идеологической борьбы» (Ульяновск, май), 20-я Всесоюзная конференция по физике низких температур (Москва, январь), Всесоюзная конференция по металлоорганической химии (Москва, сентябрь), 4-й Биохимический съезд (Ленинград, сентябрь), 14-й Международный конгресс Тихоокеанской научной ассоциации (Хабаровск, август), Всесоюзная научно-теоретическая конференция «Русский язык — язык дружбы и сотрудничества народов СССР» (Ташкент, май) и др.

Ученые АН СССР принимали участие в 16-й Международной конференции по космическим лучам (Япония), 32-м конгрессе Международного ин-та сварки (ЧССР), 17-й Генеральной ассамблее Международного геодезического и геофизического союза (Австралия), Международном совещании «Теория и практика социалистической экономической интеграции» (ПНР) и др.

АП СССР направила в зарубежные научные командировки 9599 ученых и специалистов (в т. ч. 5624 — в социалистические страны); было принято 11 016 иностранных ученых и специалистов (в т. ч. 5360 — из социалистических стран).

Получены крупные результаты во многих направлениях естественных наук.

Новые успехи достигнуты в исследовании и освоении космоса. На орбитальном п.-и. комплексе «Салют-6» — «Союз-32» осуществлен рекордный по длительности пребывания человека в космосе 175-суточный полет космонавтов В. Ляхова и В. Рюмина. На орбитальном комплексе выполнена большая программа наблюдений, научных и научно-

технических экспериментов, в частности наблюдения с помощью радиотелескопа КРТ-10, впервые доставленного на орбиту. Проведены эксперименты по изучению влияния невесомости на процессы получения различных материалов. Произведены запуск транспортного корабля «Союз-Т» в беспилотном варианте и его стыковка с орбитальной станцией.

Продолжало развиваться сотрудничество СССР с социалистическими странами по программе «Интеркосмос», а также с Францией, Индией, США, Швецией в исследовании космического пространства. На космическом корабле «Союз-33» совершили полет советский и болгарский космонавты. С советской территории запущен второй индийский спутник «Бхаскара» для изучения природных ресурсов Индии.

Обработка информации, полученной со спутника «Космос-900», показала, что на высоте ок. 500 км имеется асимметрия температуры ионосферных электронов над северным и южным полушариями Земли.

В Математическом ин-те исследованы сходимость, скорость сходимости и распределение полюсов рациональных интерполяционных процессов для широких классов аналитических функций.

В Вычислительном центре разработан новый полиномиальный алгоритм для решения задачи линейного программирования, позволяющий решать задачи большой размерности.

В Ин-те прикладной математики методами моделирования на ЭВМ исследованы процессы образования планет из вещества протопланетного облака и сформулирована гипотеза о существовании астероидных поясов в занептунной области Солнечной системы.

На установке Баканской нейтринной станции Ин-та ядерных исследований при анализе структуры стволос широких атмосферных ливней получено указание на значительный рост сечения образования струй с большим поперечным импульсом.

В эксперименте на Серпуховском ускорителе обнаружены ненаблюдавшиеся ранее редкие электромагнитные распады η - и ω^0 -мезонов; эти распады дают сведения об электромагнитных факторах мезонов.

В совместных экспериментах Физического ин-та и Европейского центра ядерных исследований впервые наблюдалось фоторождение очарованного D^0 -мезона и его полный распад на заряженные адроны.

В совместных советско-американских экспериментах на синхротронном в Дубне обнаружен новый эффект — канализирование частиц в деформированных кристаллах, открывающий возможность управления пучками частиц высоких энергий.

В Физико-техническом ин-те определен поток антипротонов в первичном космическом излучении: отношение потоков антипротонов и протонов в интервале энергий 2—5 Гэв составляет 0,06%. Источником антипротонов являются ядерные реакции космического излучения с межзвездным газом.

В Объединенном ин-те ядерных исследований впервые экспериментально наблюдался и исследован мю-катализ реакции синтеза ядер дейтерия и трития. Измеренные значения скорости перехвата мюонов от дейтерия к тритию и скорости образования мезомолекул более чем в 200 раз превышают скорость распада мюона.

В исследованиях по физике твердого тела с помощью метода мандельштам-бриллюэновского рассеяния обнаружены фононы, возникающие параметрически в результате распада магнтона однородной процессии при возбуждении антиферромагнитного резонанса мощным СВЧ-излучением (Ин-т физических проблем).

В Ин-те кристаллографии разработана электронномикроскопическая методика, открывающая перспективу прямого наблюдения одиночных атомов примесей в полупроводниках и исследования кинетики миграции точечных дефектов. Этим методом совместно с геологическими ин-тами установлено существование нового типа дефектов в кристаллах смешаннорядных ленточно-цепочечных силикатов, связанных с изменением чередования рядности.

В исследованиях Физико-технического ин-та АН СССР и Ин-та проблем прочности АН УССР получены данные о зарождении, эволюции и накоплении субмикроскопических трещин и их превращении в макротрещины в металлах, ионных кристаллах и полимерах.

В Физическом ин-те созданы лазеры на новом лазерном материале — неодимовом фосфатном стекле, работающие в импульсно-периодическом режиме. В Ин-те сверхточной электроники СО создан лазер на эскирмерных молекулах,

позволяющий получать мощные одиночные импульсы излучения в ультрафиолетовом диапазоне на нескольких дециметрах воды.

В Ин-те прикладной физики и Физическом ин-те созданы мощные генераторы СВЧ-излучения с использованием релятивистских электронных пучков; КПД генератора (по отношению к мощности электронного пучка) достигает 30%, длительность импульса — несколько десятков наносекунд.

В Ин-те высоких температур завершен цикл работ по обобщению опытных данных по теплоотдаче в вертикальных трубах ряда теплоносителей при околокритических параметрах. На основе разработанной модели турбулентности впервые получено математическое описание турбулентного течения и теплообмена теплоносителя сверхкритического давления в трубах.

В Ин-те химической физики открыто радиоизлучение в химических реакциях. Показано, что при химической реакции может возникать инверсная заселенность ядерных земановских уровней в молекулах продуктов; такие молекулы при некоторых условиях излучают радиосигналы.

Изучены кинетические закономерности полимеризации олефинов на поверхности наполнителей; на основе этих исследований проектируются опытные установки синтеза высоконаполненных полимеров.

В Ин-те элементоорганических соединений открыт новый тип металлопропной таутомерии, состоящей в миграции металлокарбональной группы вдоль π -электронной плоскости полициклического ароматического лиганда.

Путем радиационной прививки акриловой кислоты на полиэтилен в Ин-те физической химии получены новые полимеры, обладающие тромборезистентными свойствами.

В Ин-те металлургии, а также в ин-тах АН УССР, отраслевых ин-тах разработан широкий спектр композиционных материалов, превосходящих по комплексу физико-механических характеристик традиционные металлические сплавы.

В Ин-те биоорганической химии осуществлен химико-ферментативный синтез гена нейропептида — лейцинкефалина. Совместно с Ин-том общей генетики выполнены исследования по полному синтезу искусственного гена брадикалина. С помощью векторной плазмиды осуществлен перенос химически синтезированного гена брадикалина в генном кишечной палочки.

В Ин-те цитологии и генетики СО синтезирован ген, кодирующий гормон человека — ангиотензин; синтезированный ген обеспечивает синтез гормона в клетках бактерий, обладающих физиологической активностью природного ангиотензина. Это открывает возможность производства важного для медицины гормона человека методом генной инженерии.

В Ин-те белка впервые предложена и экспериментально обоснована модель четвертичной структуры малой субчастицы рибосомы. Методом рентгеноструктурного анализа установлена пространственная структура с разрешением 5 ангстрем гамма-кристаллина-2 из глазной линзы млекопитающих. В Ин-те молекулярной биологии установлена организация и первичная структура оперона рибосомальных генов дрожжей и первичная структура аспаргат-аминотрансферазы сердца кур.

В Ин-те физиологии установлено, что иммуноглобулины у здоровых (неиммунизированных) животных и человека чувствительны к гастрину, формируют с последним комплекс с помощью антигенсвязывающего фермента; тем самым доказано наличие активных антител в здоровом организме, выполняющих физиологическую роль в регуляции секреции желудка.

В экспериментах, выполненных в Ин-те высшей нервной деятельности и нейрофизиологии, обнаружено новое электрофизиологическое проявление замыкания временной связи в процессе формирования условного рефлекса, что является подтверждением теоретического положения И. П. Павлова о синтетической природе условных рефлексов.

В Ин-те эволюционной физиологии и биохимии на основании экспериментальных исследований липидов мембран нервных клеток рыб установлено, что жирнокислотный компонент этих липидов зависит от температуры и глубины обитания вида. Сделан вывод об адаптивной роли липидов в уравнивании неблагоприятных или необычных условий среды.

Опубликованы созданный Ботаническим ин-том «Карта растительности Европейской части СССР» в масштабе 1 : 2 500 000 и монография к карте, которые найдут применение при разработке схемы использования земельных и

растительных ресурсов страны и при проведении практических мероприятий.

Советско-американской ботанической экспедицией, в которой участвовали сотрудники Главного ботанического сада, собран ценный для интродукции материал, выяснены принципы и особенности охраны редких и исчезающих видов растений в США и СССР.

Геологическими ин-тами АН СССР, СО АН СССР и АН Каз. ССР изучены уникальные палеонтологические материалы венда и древнейших отложений кембрия Русской и Сибирской платформ; показана возможность четырехчленного деления вендской протосистемы и решения проблемы границы кембрия и докембрия; обоснованы выводы о расчленении кембрийской системы.

В Ин-те геологии рудных месторождений, петрографии, минералогии и геохимии установлено, что крупные рудные поля и месторождения приурочены к тектоническим блокам, характеризующимся определенной автономией тектонического развития в период рудообразования.

В Ин-те океанологии обобщены основные закономерности функционирования и развития экосистем пелагиали океанов. Выявлены основные факторы, влияющие на продуктивность экосистем различных районов тропического океана, проанализированы основные особенности пространственного распределения океанических сообществ и их временной изменчивости.

В Вычислительном центре СО построена глобальная модель совместной циркуляции атмосферы и океана и проведены численные эксперименты по моделированию средней январской совместной циркуляции. Результаты расчетов позволили выделить области Мирового океана, связанные долговременными корреляционными соотношениями с некоторыми конкретными регионами, и выявить интервалы временных сдвигов, характерных для переноса температурных аномалий из океана в прогнозируемые районы.

Исследованиями Ин-та географии доказана и количественно оценена роль ледникового покрова Гренландии в формировании циркуляционных и климатических условий в Арктике. Выделена роль сброса льда айсбергами в формировании теплового баланса Северного Ледовитого океана, второе преобладающая роль теплового стока рек.

В области общественных наук основное внимание было направлено на выполнение задач, вытекающих из решений 25-го съезда КПСС, пленумов ЦК КПСС, из постановлений ЦК КПСС и Совета Министров СССР по вопросам улучшения планирования и совершенствования хозяйственного механизма, постановления ЦК КПСС о дальнейшем улучшении идеологической, политико-воспитательной работы. Большое внимание ряда общественно-научных ин-тов было уделено разработке Комплексной программы научно-технического прогресса до 2000 г. и ее органическому включению в систему социально-экономического планирования в целом, исследованию хозяйственного механизма деятельности объединений и промышленных предприятий, вопросам сочетания отраслевого и территориального управления.

Выполнен ряд исследований по проблемам политической экономики социализма; разработаны вопросы соотношения ее метода, теории и практики. Исследованы проблемы совершенствования производственных отношений в социалистическом с. х-ве на современном этапе. Опубликована монография «Методология и методика системного изучения деревни» (Ин-т экономики и организации промышленного производства СО).

Завершен ряд исследований по проблемам мировой социалистической системы, развивающихся стран, современного капитализма. Опубликованы монографии: «СЭВ: международное значение социалистической интеграции», «Американские банки на мировых рынках», «Рабочий класс и рабочее движение в Африке».

Разрабатывались актуальные проблемы марксистско-ленинской философии, поставленные развитием научного знания, практикой коммунистического строительства и идеологической борьбой в современном мире. Опубликован коллективный труд «Марксистская философия в XIX веке» (т. 1—2) (Ин-т философии).

В связи со 110-й годовщиной со дня рождения В. И. Ленина завершен ряд исследований, посвященный ему как гениальному теоретику, величайшему революционеру, создателю Коммунистической партии и первого в мире социалистического государства. Подготовлены: монография о развитии ленинских взглядов по национально-колониальному

вопросу (Ин-т востоковедения), коллективная работа «Ленинский Декрет о земле в действии» (Ин-т истории СССР).

В области исторических наук основные усилия были направлены на разработку важнейших проблем всемирной и отечественной истории. Вышел в свет 12-й том «Всемирной истории». Ин-том этнографии завершен фундаментальный труд «Население мира»; опубликованы 4 тома серии «Страны и народы».

В лингвистике наиболее результативными были исследования функционирования языка в обществе, грамматического строя языков различных народов СССР и мира. Ин-том русского языка создана энциклопедия «Русский язык».

Усилия литературоведов были направлены на исследование современного литературного процесса, истории советской литературы, классического наследия народов СССР, изучение мировой литературы. В коллективном труде Ин-та мировой литературы «Взаимодействие литератур народов Советского Союза и формирование художественной культуры развитого социализма» получили освещение диалектика развития национальных литератур, вопросы социалистического реализма на современном этапе, раскрыто идейно-художественное богатство литератур нашей страны.

Научными учреждениями Академии совместно с организациями министерства и ведомств проведена работа по практической реализации св. 1450 результатов исследований, из которых были выданы ок. 230.

Издательство «Наука» выпустило более 2,5 тыс. названий книг и 1,37 тыс. номеров журналов общим объемом более 57 тыс. авт. л., в т. ч. сб. «Наука — сельскому хозяйству», Л. А. Мелентьев — «Системные исследования в энергетике», сб. — «Геология океана», «Современная кристаллография» (т. 1), «История второй мировой войны» (т. 10) и др.

В 1979 г. присвоено звание Героя Социалистического Труда Н. В. Мельникову, А. В. Пейве, А. А. Самарскому, А. Ф. Смирнову; второй золотой медалью «Сердце и Молот» награждены Н. Н. Боголюбов и А. Н. Несмеянов.

Удос. премией СССР 1979 г. в области науки и техники удостоены А. А. Боровков, Д. М. Бронников, Н. Ф. Замесов, В. Г. Золотухин, Т. М. Иванова, Л. Л. Киселев, Д. Л. Крушинский, Ш. П. Лукьянско (посмертно), Г. И. Марчук, Н. В. Мельников, Г. А. Михайлов, В. Н. Ремесло, Н. Н. Рыкалин, В. В. Сазонов, Р. И. Салганик, П. Я. Самсонов, Г. М. Сафронов, А. А. Углов, Л. Ю. Фролова, Г. Л. Химич, Н. И. Чешнов, П. П. Шорыгин, В. А. Энгельгардт; в области литературы, искусства и архитектуры — И. С. Зильберштейн. (См. Часть XI.)

В 1979 г. Президиум АН СССР присудил высшие награды Академии в области естественных наук — золотые медали им. М. В. Ломоносова — А. И. Опарины за выдающиеся достижения в области биохимии и Б. Секефальви-Надо (ВНР) за выдающиеся достижения в области математики; высшие награды Академии в области общественных наук — золотые медали им. Карла Маркса — Е. М. Жукову за выдающийся вклад в разработку важнейших проблем всемирной истории и К. Хагеру (ГДР) за выдающиеся заслуги в разработке актуальных вопросов марксистско-ленинской теории общественного развития и проблем социалистического строительства;

золотые медали присуждены: им. С. И. Вавилова — И. М. Франку за цикл работ «Исследования по оптике преломляющих сред»; им. А. П. Карпинского — Б. С. Соколову за работы в области палеонтологии, биостратиграфии и палеогеографии позднего докембрия и раннего палеозоя; им. Д. И. Менделеева — Ю. К. Делимарскому за монографию «Электрохимия ионных расплавов»; им. И. П. Павлова — О. С. Адрианову за монографию «О принципе организации интегративной деятельности мозга» и цикл статей по этой проблеме; им. Д. К. Чернова — Г. В. Курдюмову за цикл работ по мартенситным превращениям и структуре мартенсита;

премии присуждены: им. В. Г. Беллинского — А. В. Чичерину за цикл исследований: «Идеи и стиль», «Ритм образа», «Очерки по истории русского литературного стиля»; им. А. М. Бутлерова — Г. И. Никишину за работу «Свободные радикалы. Генерирование, реакции, использование в органическом синтезе»; им. К. М. Бикова — П. К. Климову за монографию «Функциональные взаимосвязи в пищеварительной системе»; им. Н. И. Вавилова — А. И. Кушлову за монографию

«Введение в географию культурных растений»; им. С. Н. Виноградского — Е. Н. Кондратьевой по совокупности научных трудов по теме «Фототрофные бактерии»; им. В. В. Докучаева — В. М. Фриланду за монографию «Структура почвенного покрова», а также серию работ по гелизису, географии и классификации почв; им. А. П. Карпинского — Ю. М. Пущаровскому за серию работ по теме «Тектоника океанов и приокеанических зон»; им. А. О. Ковалевского — Г. М. Игнатьевой за монографию «Ранний эмбриогенез рыб и амфибий (сравнительный анализ временных закономерностей развития)»; им. Н. С. Курнакова — В. И. Михеевой за монографию «Метод физико-химического анализа в неорганическом синтезе»; им. И. П. Павлова — И. В. Сибинову за монографию «Теория отражения и психофизиология эмоций» и «Высшая нервная деятельность человека. Мотивационно-эмоциональные аспекты»; им. К. А. Тимирязева — И. И. Туманову по совокупности работ по теме «Физиология закалывания и морозостойкости растений»; им. Е. С. Федорова — В. И. Ивероновой и А. А. Кацнельсону за цикл работ по атомному ближнему порядку в кристаллах; им. А. Е. Ферсмана — И. Н. Говорову за серию работ по региональной геохимии и генетической минералогии геотермальных месторождений Дальнего Востока; им. С. А. Чаплыгина — В. А. Сарычеву и Ю. А. Садову за цикл теоретических работ по механике «Пассивные методы ориентации искусственных спутников»; им. Л. А. Чугаева — Н. М. Жаворонкову за цикл работ «Становление и развитие координационной химии»; им. П. Н. Яблочкова — М. В. Костенко, Л. С. Перельману и Ю. П. Шкарину за серию трудов «Волновые процессы в многопроводных линиях»;

медали АН СССР (с премиями) для молодых ученых — Н. И. Коротееву за цикл работ «Когерентная активная спектроскопия рассеяния света — новый эффективный метод нелинейной лазерной спектроскопии»; К. Г. Скрябину по совокупности работ по определению первичной структуры ДНК, последовательности ДНК генов и функционально значимых участков генома; Е. Г. Морозову за работу «Исследование внутренних гравитационных волн в океане»;

медали АН СССР (с премиями) для студентов высших учебных заведений — С. А. Богословскому за работу «Движение границ зон в магнитном поле и долговременные процессы перетекания носителей в сплавах $Pb_{1-x}Sn_x - Te (In)_2$ »; М. В. Самойловой за работу «Электрофизиологическое и фармакологическое исследование идентифицированных нейронов и висцерального ганглия брюхоного моллюска»; Ю. В. Кириченко как ведущему автору коллективной работы «Геомеханическое обоснование мероприятий по повышению емкости и ускоренной рекультивации гидроотвалов КМА и Кузбасса».

В 1979 г. скончались академики В. И. Дикунин, В. Н. Кондратьев, П. Н. Поспелов, В. В. Шудейкин, А. И. Макаревский, Н. Н. Ворожцов, А. И. Берг, А. Б. Жуков; члены-корреспонденты — Н. Ф. Бельчиков, В. Н. Бункин, Н. М. Каравас, Д. И. Блохинцев, Н. Г. Колосов, М. А. Гаврилов, К. В. Чмутов, А. Ю. Малинин, Ю. В. Ракитин, С. С. Новиков, А. П. Зезиринов, А. А. Марков, Б. М. Козырев, М. Э. Омеляповский, В. П. Сакс, Н. А. Чинакал, В. В. Фомин; иностранные члены Академии — Р. Вудворд (США), Дж. Натта (Италия), С. Томонага (Япония).

Академия медицинских наук СССР (АМН СССР). Основана в 1944 г. На 1 января 1980 г. в составе АМН СССР 110 действительных членов, 153 чл.-корр. и 26 иностранных членов Академии.

Президиум (с 15 февраля 1980 г.): президент — Н. Н. Блохин; вице-президенты — С. С. Дебов, А. С. Павлов, А. М. Чернух; главный ученый секретарь — Н. П. Бочков; члены Президиума — О. Г. Анджапаридзе (он же — академик-секретарь отделения гигиены, микробиологии и эпидемиологии), А. И. Рыбаков (он же — академик-секретарь отделения клинической медицины), Н. А. Юдаев (он же — академик-секретарь отделения медико-биологических наук), Ю. И. Бородин (он же — председатель Президиума Сибирского отделения АМН СССР); В. Д. Беляков, В. И. Вотяков, Л. А. Ильин, М. И. Кузин, А. П. Ромоданов, Е. И. Чазов.

На 1 января 1980 г. в АМН СССР 45 п.-п. учреждений. В 1979 г. открыты: н.-п. ин-т иммунологии в Москве, Сибир-

ский филиал Онкологического научного центра АМН СССР и филиал Всесоюзного кардиологического научного центра АМН СССР в Томске.

Деятельность в 1979 г. В апреле в Москве состоялась 41-я сессия Общего собрания АМН СССР, посвященная современным проблемам общей патологии. В ноябре в Москве проходила 42-я сессия Общего собрания АМН СССР, на которой были обсуждены состояние эндокардиологии на современном этапе и деятельность АМН СССР, направленная на выполнение постановления ЦК КПСС и Совета Министров СССР «О дальнейшем развитии медицинской науки в районах Сибири и Дальнего Востока». В мае в Баку проведена выездная научная сессия Отделения медико-биологических наук АМН СССР по проблеме «Механизмы боли и обезболивания». В мае во Владивостоке состоялась научная сессия Сибирского отделения, Отделения гигиены, микробиологии и эпидемиологии АМН СССР совместно с Мин-вом здравоохранения РСФСР, посвященная проблеме «Природно-очаговые заболевания Сибири и Дальнего Востока». В декабре в Москве проходила сессия отделения клинической медицины АМН СССР на тему «Нервные и психические заболевания в позднем возрасте».

В 1979 г. присвоено звание Героя Социалистического Труда М. М. Краснову, С. С. Дебову.

Гос. премии СССР 1979 г. присуждены В. А. Энгельгардт, Н. А. Граевской, Ю. Ф. Исакову, Г. А. Байрову, С. Я. Дольцову, Ю. М. Лопухину, В. Х. Василенко. (См. Часть XI.)

В 1979 г. Президиум АМН СССР присудил премии: и м. А. И. Абрикосова — Н. А. Краевскому, А. В. Смольянникову, авторам и соавторам основных глав и титульных редакторам «Руководства по патологоанатомической диагностике опухолей человека» и Дипломы премии и м. А. И. Абрикосова остальным соавторам «Руководства»: Д. С. Саркисову, А. К. Апатенко (посмертно), Ю. Н. Соловьеву, Н. Т. Райклину, В. П. Одноколовой, Т. М. Вихрт, Д. Г. Заридзе, И. Г. Ольховской, А. В. Ласкиной, Т. А. Наддачной, Е. В. Урановой, С. М. Паршиковой, Н. П. Покровской, Н. А. Пробатовой, А. М. Несветову; и м. А. А. Богомольца — П. Д. Горизонтову, титульному ред. колл. монографии «Гомеостаз» и Диплом премии и м. А. А. Богомольца — А. В. Вальману, Б. В. Аделину, В. С. Ильину (посмертно), Т. А. Протасовой, Д. С. Саркисову, Н. П. Бочкову, В. И. Иванову, Р. В. Петрову, Р. М. Хайтову, Б. И. Ткаченко, П. Н. Веселкину, Е. В. Майстраху, В. П. Балдуе, Н. И. Лосеву, В. А. Войнову за монографию «Гомеостаз»; и м. М. П. Кончаловского — Ф. И. Комарову, Л. И. Ольбинской за монографию «Начальная стадия сердечной недостаточности» и Диплом премии и м. М. П. Кончаловского — Г. И. Косицкому (ред. книги «Превентивная кардиология»); и м. Н. П. Кравкова — П. И. Саксонову, В. С. Шашкову, П. В. Сергееву за монографию «Радиационная фармакология» и «Химия и фармакология средств профилактики радиационных поражений»; и м. М. С. Маслова — Ю. А. Божелову за работу «Возможности распознавания нефротуберкулеза у детей» и Н. А. Геппе за работу «Некоторые показатели клеточного иммунитета при системной красной волчанке у детей»; и м. Н. И. Пирогова — Б. В. Петровскому, М. И. Перельману, Н. С. Королеву за монографию «Траххобронхиальная хирургия»; и м. П. Г. Сергеева — О. П. Шенину за цикл работ «Современные проблемы тропической медицины и здоровья населения жарких стран» 1974—79 гг. и Диплом премии и м. П. Г. Сергеева — Ш. Д. Машковскому за цикл работ по эпидемиологии и экологии паразитарных и инфекционных болезней, 1974—78 гг.; и м. Н. Д. Стржеско — В. Х. Василенко, А. Л. Гребеневу за цикл работ по диагностике дифференциальной диагностике, терапевтическому лечению и профилактике заболеваний пищевода; и м. В. Д. Тимакова — С. В. Прозоровскому, В. И. Покровскому, В. И. Васильевой за монографию «Микоплазма пневмонии инфекция»; и м. В. П. Филатова — В. В. Волкову, В. Г. Шилцеву за монографию «Комбинированные поражения глаза»; и м. Н. Ф. Филатова — Н. С. Кисляк, Р. В. Ленской за работу «Клетки крови у детей в норме и патологии» и Диплом премии и м. Н. Ф. Филатова — Н. И. Нисевич, В. С. Казарину, М. О. Гаспарян за монографию «Инфекционный мононуклеоз у детей».

В 1979 г. скончались: действительные члены АМН СССР А. И. Нестеров, В. И. Иоффе, К. В. Чаचाва; члены-корреспонденты АМН СССР — Н. Г. Колосов, А. Я. Самойлов, Б. Ф. Кабаков, А. И. Еудожников. *Е. Пономарь.*

Академия педагогических наук СССР (АПН СССР). Создана в 1966 г. на базе АПН РСФСР, образованной в 1943 г. На 1 января 1980 г. в составе АПН СССР 48 действительных членов Академии и 85 чл.-корр.

Президиум: президент — В. Н. Столетов; вице-президенты — М. И. Кошдаков, Ю. К. Бабанский, А. Г. Хрицкий; главный ученый секретарь — И. Ф. Протченко; члены Президиума — Ю. К. Бабанский, С. Я. Батышев, А. А. Болдалев, И. Д. Зверев (они же — академики-секретари отделений), В. А. Буравихин, Г. Н. Джигладзе, А. В. Запорожен, В. В. Ивашин, М. П. Кашин, А. И. Пискунов, С. Р. Раджабов, Н. Д. Ярмацкино.

В составе Академии 4 отделения, 13 в.-п. ин-тов, 14 экспериментальных школ, Гос. научная педагогическая библиотека им. К. Д. Ушинского, Ин-т повышения квалификации преподавателей педагогических дисциплин ун-тов и пед-вузов.

Деятельность в 1979 г. Общее годовичное собрание состоялось 20—21 марта, на котором был заслушан доклад И. Ф. Протченко «О деятельности Академии педагогических наук СССР в 1978 году и о дальнейшем совершенствовании стиля научной работы» и обсужден план н.-и. работы на 1979 г. Проведены собрания отделений Академии.

18—20 декабря состоялось Общее собрание «О совершенствовании программ и организации учебной работы школьников». На общем собрании Академии и собраниях отделений в обсуждении основного вопроса участвовали ученые-педагоги и практические работники школ.

Проведены Всесоюзные педагогические чтения по теме «Коммунистическое воспитание учащихся в процессе овладения основами наук» и конференции: «Проблемы политехнического образования в современной сельской школе», «Адаптация детей и подростков к учебной и физической нагрузкам», «Психологические основы формирования личности в условиях общественного воспитания», «Организация и методы исследования проблем коммунистического воспитания студентов пединститутов», «Теоретические и прикладные проблемы психологии познания людьми друг друга (в семье, школе, производственном коллективе)», «Эстетическое воспитание учащихся средних ПТУ», «Проблемы совершенствования трудового воспитания, обучения и профориентации учащихся и подготовки их к труду в свете постановления ЦК КПСС и Совета Министров СССР «О дальнейшем совершенствовании обучения, воспитания учащихся общеобразовательных школ и подготовки их к труду», «Актуальные социально-экономические проблемы народного образования», «Проблемы самообразования в системе повышения квалификации педагогических кадров школ», «Психолого-педагогические проблемы непрерывного образования», «Антикоммунизм в школьной политике современного капитализма (доктрины и практика)», «Совершенствование организации, содержания и методов научно-исследовательской работы в научно-исследовательских институтах педагогики (педагогических наук) союзных республик по проблемам трудового обучения, воспитания и профориентации».

В 1978 г. в изд-ве «Педагогика» опубликованы 52 труда общим объемом 664 п. л. и др. издательства книги объемом 793 п. л. Среди вышедших изданий: «Школьникам о новой Конституции СССР» (под ред. Е. М. Кожевникова); «Изучение в школе Конституции СССР» (под ред. М. П. Кашина); «Проблемы общей, возрастной и педагогической психологии» (под ред. В. В. Давыдова); «Взаимодействие школы, семьи, общественности в коммунистическом воспитании (из опыта воспитательной работы)» (под ред. А. Г. Хрицковой); «Взаимосвязь общего и профессионального образования работающей молодежи» (под ред. О. Ф. Федоровой); «Обучение слепых специальной графике» (авт. В. П. Ермаков, О. И. Егорова) и др.

Гос. премия СССР 1979 г. присуждена В. Г. Костомарову. (См. Часть XI.)

Президиум АПН СССР присудил первую премию Академии и авторскому коллективу за книгу «Грудное обучение и профессиональная ориентация сельских школьников» (под ред. К. А. Ивановича) и авторам книг: В. И. Лубовскому — «Развитие словесной регуляции действий у детей»; Т. В. Розановой — «Развитие памяти и мышле-

пля глухих детей»; О. С. Богдановой и В. И. Петровой — «Воспитание культуры поведения учащихся 1—3 классов»; Г. Н. Филонову — «Проблемы эффективности воспитания личности в условиях развитого социализма». Второй премии Академии удостоены авторы книг: Ф. П. Коровкин, Н. Г. Дайри — «Методика обучения истории в средней школе» (ч. 1—2); М. В. Зуева — «Развитие учащихся при обучении химии»; Т. С. Комарова — «Занятия по изобразительной деятельности в детском саду».

В 1979 г. скончались действительные члены АПН СССР А. Н. Леонтьев, А. И. Маркушевич, В. В. Решетов.

Г. Молчанова.

Всесоюзная академия сельскохозяйственных наук имени В. И. Ленина (ВАСХНИЛ). Основана в 1929 г. Состав ВАСХНИЛ на 1 января 1980 г. — 1 почетный академик, 114 действительных членов, 117 чл.-корр. и 48 иностранных членов из 24 стран мира.

Президиум (на 1 января 1980 г.): президент — П. П. Вавилов, 1-й вице-президент — А. А. Созинов, 1-й вице-президент — Председатель Президиума Всероссийского отделения И. С. Шатилов, вице-президенты — В. Д. Паников, Т. К. Эрнст, главный научный секретарь — П. И. Суслико; П. Л. Гончаров (и. о. Председателя Президиума Сибирского отделения), В. М. Крайков (вице-президент — Председатель Президиума отделения ВАСХНИЛ по Нечерноземной зоне), Г. А. Богданов (вице-президент — Председатель Президиума Южного отделения), С. Х. Юлдашев (вице-президент — Председатель Президиума Среднеазиатского отделения), К. Медеубеков (и. о. Председателя Президиума Восточного отделения), В. Н. Виноградов, А. П. Калашников, А. А. Никонов, Н. П. Панов, Ю. А. Фадеев, В. П. Шишков, Б. Б. Шумаков (они же — академики-секретари отраслевых отделений), М. М. Севернев, И. М. Хохлов (они же — академики-секретари региональных отделений), Н. И. Володарский, М. И. Синоков, В. А. Тихонов.

В составе Президиума Академии: 9 отраслевых отделений (растениеводства и селекции; земледелия и химизации; защиты растений; животноводства; ветеринарии; механизации и электрификации; гидротехники и мелиорации; лесоводства и агролесомелиорации; экономики и организации с.х. производства); 8 региональных отделений: Всероссийское отделение (Москва); Сибирское (Новосибирск); по Нечерноземной зоне РСФСР (Ленинград); Южное (Киев); Среднеазиатское (Ташкент); Восточное (Алма-Ата); Западное (Минск); Закавказское (Тбилиси).

Академия издает следующие научно-теоретические с.х. журналы: «Вестник сельскохозяйственной науки», «Доклады ВАСХНИЛ», «Сельскохозяйственная биология», «Сельское хозяйство за рубежом», «Механизация и электрификация социалистического сельского хозяйства»; СО ВАСХНИЛ издает журнал «Сибирский вестник сельскохозяйственной науки» (Новосибирск).

Деятельность в 1979 г. 24—26 января в Новосибирске проводилась выездная сессия ВАСХНИЛ «Задачи науки по дальнейшему развитию сельского хозяйства Сибири и Дальнего Востока». 30 марта состоялось Общее годичное собрание ВАСХНИЛ, на котором были подведены итоги работы Академии за 1978 г. и рассмотрены задачи, стоящие перед Академией, в решении важнейших научно-технических проблем в области с.х.-ва. На этом же собрании были избраны 1-й вице-президент И. С. Шатилов, вице-президенты — Г. А. Богданов, Т. К. Эрнст и главный научный секретарь П. И. Суслико. 22—24 мая была проведена научная сессия ВАСХНИЛ на тему: «Наука и ускорение научно-технического прогресса в сельском хозяйстве». 3—4 декабря состоялась сессия ВАСХНИЛ, посвященная 50-летию Академии и награждению ее орденом Трудового Красного Знамени. 23 ноября на ВДНХ СССР была открыта выставка «Сельскохозяйственная наука — производству», посвященная 50-летию ВАСХНИЛ.

В гос. сортоиспытание было передано ок. 700 сортов с.х. культур. На 1980 г. предложено к районированию 147 сортов и гибридов зерновых, зернобобовых и крупяных культур, 14 сортов технических и масличных, 57 гибридов и сортов кукурузы и кормовых, 27 сортов картофеля и овощных культур, а также новые сорта озимой пшеницы Мироновская улучшенная и Одесская полукарликовая. Поступили в гос. испытание новые высокоурожайные короткостебельные, устойчивые к полеганию, с повышенной зимостойкостью сорта озимой пшеницы — Донская полукарликовая, Херсонская 552 и Алмаатинская полукарликовая.

Успехом советской селекции является выведение высокопродуктивного (50—55 ц/га) сорта озимой ржи Чулпан, сорта гороха Неосыпайший 1 и односемянных гибридов сахарной свеклы на стерильной основе Белоцерковская односемянная 34.

Разработаны экспериментальные и типовые проекты животноводческих комплексов и ферм промышленного типа, прогрессивная поточная технология выращивания ягнят; выведена новая продуктивная порода мясных кур; внедрены новые эффективные средства диагностики и вакцины, надежно обеспечивающие профилактику инфекционных заболеваний с.х. животных. На 1981—90 гг. разработаны системы машин для механизации растениеводства и животноводства, обеспечивающие повышение производительности труда в 1,5—2 раза.

Изданы научные труды: «Селекция и сортовая агротехника озимой пшеницы», «Культурная флора СССР. I. Пшеница», «Почвы, удобрения и качество растениеводческой продукции», Н. С. Авдонина — «Вопросы обработки почв», «Ткачевые и клеточные культуры в селекции растений», «Биологические активные вещества в защите растений», «Поведение животных в условиях промышленных комплексов», «50 лет Всесоюзной ордена Ленина академии сельскохозяйственных наук имени В. И. Ленина» и др.

Гос. премии СССР 1979 г. присуждены В. Н. Ремесло, Д. П. Долгушину, И. Г. Калининко, П. П. Лукьяненко (полностью). (См. Часть XI.)

В 1979 г. скончались академики ВАСХНИЛ Н. С. Авдонин, В. В. Пославский, Б. А. Шумаков. А. Шатовал.

Академия художеств СССР (АХ СССР). Основана в 1947 г. На 1 января 1980 г. в составе АХ СССР 61 действительный член, 95 чл.-корр., 14 почетных членов.

Президиум: президент — Н. В. Томский; вице-президенты — В. С. Кеменов, Ф. П. Решетников; главный научный секретарь — П. М. Сысоев; члены Президиума — М. К. Аникушин, А. М. Грицай, А. П. Кибальников, Д. А. Налбандян, М. В. Посохин (с 25 декабря 1979 г.), К. И. Рождественский, Т. Т. Салахов (с 1 октября 1979 г.), Д. А. Шмаринов.

Деятельность в 1979 г. Организовано Отделение архитектуры и монументального искусства. 24—27 декабря состоялась 36-я сессия АХ СССР. С докладом «Выдающееся значение теоретических трудов товарища Л. И. Брежнева для дальнейшего развития социалистической художественной культуры в условиях развитого социализма» выступил Н. В. Томский. Произведены выборы действительных членов, чл.-корр. Академии, академика-секретаря Отделения архитектуры и монументального искусства.

Состоялись расширенные заседания Президиума АХ СССР: 11 марта — с сообщением издательства ЦК КПСС «Плакат» о мерах, направленных на повышение идейно-художественного уровня современной агитационно-массовой открытки; 21 апреля — совместно с Секретариатом правления Союза художников РСФСР (отчет о творческой поездке на БАМ); 12 и 14 июня — посвященные задачам Академии и ее учреждений в связи с постановлением ЦК КПСС «О дальнейшем улучшении идеологической, политико-воспитательной работы».

Совместно с другими организациями проведены: совещание, посвященное роли художника театра, кино и телевидения в идейно-эстетическом воспитании трудящихся (Москва, 5—6 марта); Всесоюзная конференция-семинар «Ответственность художественных музеев как хранителей культурного наследия» (Проблемы учета и хранения музейных ценностей) (Ленинград — Таллин, 3—8 декабря); семинар молодых народных мастеров и художников промыслов на материале Всесоюзной выставки произведений мастеров народных художественных промыслов (Москва, 17—19 декабря); совместно с Академией искусств ГДР проведена научная конференция, посвященная 250-летию со дня рождения Готтольда Эфраима Лессинга (Москва, 5 апреля); расширенное заседание Научно-методического Совета по художественному образованию АХ СССР, посвященное обсуждению 19-й Всесоюзной выставки дипломных работ студентов художественных вузов (Киев, 3—9 декабря).

В Ташкенте открылась творческая мастерская живописи. В связи с юбилейными датами состоялись творческие вечера: А. А. Мильникова (Ленинград, 22 февраля), П. И. Лебедева (Москва, 19 марта), А. П. и С. П. Ткачевых (Москва, 4 июня), И. А. Зарина (Рига, 8 июня), Э. Ф. Калыниша (Рига, 25 октября), Б. В. Веймарна (Москва, 26 октября), Ю. М. Непринцева (Ленинград, 31 октября).

Вышли в свет труды Н.-и. ин-та теории и истории изобразительных искусств: 5-й том «Истории искусства народов СССР» — «Искусство 1-й пол. XIX в.» (гл. ред. В. В. Веймарн); альбом «Молодые советские художники» (автор-составитель М. Т. Кузьмина); альбом «Великая Отечественная война в произведениях советских художников» (автор-составитель О. И. Сополицкий); книга К. А. Хачатуряна «Театрально-декорационное искусство Советской Армении»; книга М. М. Раковой «Русская историческая живопись середины девятнадцатого века»; сборник «Новое о Кустодиеве» (автор-составитель С. Г. Капранова); книга В. А. Крюковой «Социология искусства и модернизм»; альбом «Бурдэль (1861—1929)» (автор-составитель В. В. Стародубова); учебное пособие для художественных вузов «Русская прогрессивная художественная критика II-й половины XIX века» (авторы Н. И. Беспалова и А. Г. Верещаткина).

Гос. премии СССР 1979 г. присуждены Н. В. Томскому и Т. Н. Яблонской. (См. Часть XI.)

Золотые медали АХ СССР присуждены: Т. С. Садыкову — за памятник «Борцам революции» в г. Фрунзе; И. М. Чайкову — за скульптурную композицию «Баскетбол» и портрет поэта Расула Гамзатова; В. В. Шлееву — за книгу «В. И. Ленин и изобразительное искусство. Документы. Письма. Воспоминания». Серебряные медали АХ СССР присуждены: В. И. Башкову — за монументальную роспись «От лучины до завоевания космоса» в Доме полит. просвещения Житомирского обкома КП Украины; А. Н. Лаврентьеву — за плакат «60 лет Советской Армии»; И. Э. Мелдерису — за картину «Механики»; А. С. Папьяну — за живописные произведения из серии «Ленинград» и пейзажи Армении; В. Г. Пузырькову — за картину «Они сражались за Родину»; Г. В. Якутовичу — за иллюстрации и оформление книги «Слово о полку Игореве»; С. В. Ямщикову — за вновь открытые произведения древнерусского искусства и русского искусства 18 века. Большая группа художников удостоена дипломов Академии.

В 1979 г. скончались члены-корреспонденты АХ СССР А. Д. Гончаров и И. А. Серебряный. *Г. Курочкина.*

КУЛЬТУРНАЯ ЖИЗНЬ

Художественная литература

В условиях ускоренного научно-технического прогресса, сопровождающего процесс дальнейшего развития социалистических общественных отношений, с каждым годом возрастает роль человека-творца, уровень его интеллектуальных способностей, его нравственная и социальная ответственность. В связи с этим усилилось внимание нашей литературы к социально-этической, психологической стороне человеческого бытия, к духовному облику современника, к его внутренней жизни, повисли интерес к отражению общественного развития через призму восприятия отдельной личности.

Среди новых произведений, ставящих острые нравственные вопросы, повесть В. Тендрякова «Расплата» («Новый мир», № 3) о проблемах воспитания подрастающего поколения и ответственности за его дальнейшую судьбу; роман Г. Башкирова «Рай в шалаше, или Татьянин день» («Звезда», № 1—2), посвященный молодым ученым, задумывающимся о своем гражданском долге; во многом автобиографический роман А. Леви «Бежать от тени своей» («Москва», № 12), повествующий о нравственных и творческих исканиях; роман Б. Окуджавы «Путешествие дилетантов» (М.), герои которого воодушевлены идеалом внутренней свободной и цельной личности; повесть В. Короткевича «Дикая охота короля Стаха» («Неман», № 6—8, пер. с белорус. яз.), обличающая темные силы, угнетающие человека; повесть Ю. Крелина «Игра в диагноз» («Октябрь», № 6); повесть-страдание В. Конецкого «Вчерашние заботы» («Звезда», № 5—7); кн. Г. Комракова «Странные путешествия. Повести» (М.), А. Бэда «Клетка. Полигон. Романы» (М., пер. с латыш. яз.) о нравственном совершенствовании современного человека. «Нравственность — есть правда» (М.) — так называется сборник публицистических произведений В. Шукшина, в котором писатель размышляет о социальной ориентации индивидуума в обновившемся мире. О сложных поисках нашим современником своего места в жизни, его борьбе со всякого рода негативными, морально устаревшими явлениями,

о его духовном росте, возмужании пишут М. Ходжаев в романе «Вода к добру снится» (ч. 3, «Памир», № 9—10, пер. с тадж. яз.) посвященном строителям Нурекской ГЭС, В. Логачев в повести «Откровения после полудни» («Донбасс», № 2), Ю. Антропов в кн. «Неделя ушибленной луны. Повести, рассказы» (М.), М. Глинка в кн. «Горизонт чист. Повести и рассказы» (М.), З. Рахимов в повести «Лицом к заре» («Волга», № 6, пер. с татар. яз.), Б. Худайназаров в кн. «Глаза следопыта. Повести» (М., пер. с туркм. яз.).

Рождаются новые, обогащенные опытом и раздумьями предшествующих поколений, понятия о духовной жизни людей в современном обществе, порой перенасыщенном информацией, острыми и сложными ситуациями. Об этом пишут Р. Каугвер в романе «Закон больших чисел» («Таллин», № 3—4, пер. с эст. яз.), А. Тютюнник в повести «Острова напротив города» («Дніпро», № 11, на укр. яз.), В. Еременко в повести «Слепой дождь» («Октябрь», № 7), А. Аграновский в кн. док. очерков и повестей «Уметь и не уметь» (М.). С глубоким проникновением во внутренний мир человека, никогда не поступающего своей совестью, написаны рассказы (в форме беседы отца с сыном) В. Погосяна «Теплый снег» («Лит. Армения», № 6, пер. с арм. яз.), повести Г. Важенова «Родные» («Подъем», № 1), У. Рыжанин «Решение» («Лит. Грузия», № 3).

В литературу вошел образ делового человека, руководителя нового типа не только озабоченного достижением высоких производственных показателей, но и способного по-настоящему увлечь за собой людей, наполнить их жизнь подлинным энтузиазмом, богатым духовным содержанием. Таковы герои романов С. Рыбаса «Варианты Морозова» (М.), И. Герасимова «Предел возможного» («Новый мир», № 11—12), А. Проханова «Место действия» («Октябрь», № 3—5), повести В. Санина «Одержимый» («Знамя», № 9—10).

Одной из главных продолжала оставаться тема преемственности разных поколений, прочности революционных, боевых и трудовых традиций. Преданностью идеалам Октября объединены герои многоплановых романов Л. Лайко «Запомним себя молодыми» («Полымя», № 1—3, на белорус. яз.), А. Ананьева «Годы без войны» (кн. 2, «Новый мир», № 1—2), Г. Циковани «Земля» (М., пер. с груз. яз.), И. Бондаренко «Такая долгая жизнь» (кн. 2, «Дон», № 6—7), кн. Р. Лунгу «Бьются дали. Повесть. Рассказы» (Кишинев, пер. с молд. яз.), С. Шаймерденова «Перелетные птицы. Повести и рассказы» (Алма-Ата, пер. с казах. яз.) и др. произведений.

Подчеркнутое сопряжение настоящего с прошлым, обостренный интерес к истокам, корням, дающим жизнь новому, современному, — отличительная особенность историзма нынешней прозы. Интерес прозаиков к историческому жанру ярко проявился в новых произведениях о далеком прошлом народов нашей страны: в повести В. Каргалова «У истоков России (Даниил Московский)» (М.), в романах Д. Балашова «Великий стол» («Север», № 1—4), Б. Тумасова «Лихолетие. Хроника поры Смутной» (Краснодар), Я. Кросса «Между тремя ветвями» (ч. 4, «Лoomинг», № 7, на эст. яз.), Т. Каппбергена «Дорога в Россию» («Дружба народов», № 3—4, пер. с каракалп. яз.), в кн. К. Васина «С вами, русский! Повести и рассказы» (М., пер. с марийск. яз.). Оригинальное по жанру и стилю произведение создал Э. Скобелев — «Мирслав, князь Дреговичский. Дума о минувшем» (Минск), в нем впервые в нашей художеств. литературе рассказывается о 1000-летнем периоде истории восточных славян (до княжения Владимира). Жизнь и деятельность выдающихся представителей русской и мировой культуры, борцов за свободу своего народа привлекла внимание Д. Жукова — кн. «Огненалиный» (М.), П. Косенко — кн. «На земле золотой и яростной. Повести — биография» (Алма-Ата), М. Дальцева — кн. «Счастливый Кит. Повесть о Сергее Степняке-Крещицком» (М.), К. Икрамова — кн. «Все возможное счастье. Повесть об Ангелельды Иманове» (М.). Широкую известность приобрел роман Ч. Амирэджиби «Дата Туташхия» (Тбилиси, 1972, на груз. яз.; 1979, пер. с груз. яз.), запечатлевший жизнь Грузин кон. 19 — нач. 20 вв., борьбу лучших людей, вышедших из народа, с социальными и нравственными пороками старого общества.

Во многих произведениях исторического жанра — романах, повестях, хрониках, документально-биографических книгах — нашло отражение время революции и Гражданской войны. Среди них: повесть А. Алдап-Семенова «Гроза

над Россией» («Простор», № 1—2) о разгроме Колчака; роман И. Дубинского «Контрудар» (в кн. «Контрудар. Роман. Повести. Рассказы», М.) о борьбе с Деникиным; романы К. Кулиева «Посол эмира» («Ашхабад», № 1, окончание: начало см. там же, 1978, № 5—6, пер. с туркм. яз.) и Д. Шарипова «Хорезм» (М., пер. с узб. яз.), повести Н. Козлова «Жаркое лето» (Орджоникидзе), Н. Наволочкина «Забытая история» (Хабаровск), Д. Ташенова «Схватка» (Алма-Ата, пер. с казах. яз.), рассказы Я. Шидре «Десятинадцатый год» («Даугава», № 1, пер. с латыш. яз.).

Острая классовая борьба со старым миром после Октября воссоздана в романе Х. Гуляма «Бессмертие» («Звезда Востока», № 1—3, пер. с узб. яз.), повести В. Положня «Жил-был Иван» («Вітчизна», № 2, на укр. яз.). Переход от «военного коммунизма» к мирному социалистическому строительству — в центре внимания Д. Ермина — роман «Перед прыжком» (М.), становление новых форм советского общежития, партийной этики показано в поэмном оцифкованном романе Вс. Чочетова «Молнии бьют по вершинам» (кн. 1, «Москва», № 9). Об освобождении в 1939 г. Западной Украины пишет П. Ковальчук в повести «Тридцать девятый» («Жовтень», № 9, на украинском языке).

Все дальше уходит героическое время Великой Отечественной войны. Но добытая в тяжелых испытаниях победа советского народа над темными силами фашизма жива; живы в памяти участники минувших сражений и современное поколение боевые подвиги советских воинов. Как немеркнущая летопись Великой Отечественной войны воспринимаются кн. С. Борзунова «Крутые ступени. Повести и рассказы» (М.) и Н. Камбулова «В конце войны. Повести» (М.), в которых запечатлены бои за Днепр, Воронеж, Керчь и другие героические битвы. В форме своеобразного комментария к боям на Малой земле, основанного на документах и свидетельствах «другой стороны», вынужденной признать крах своих далеко идущих замыслов проникновения на Советский Кавказ, а отсюда в зарубежные страны Востока, написана док. повесть Л. Безыменского «Провал операции „Нептун“» («Знамя», № 5). Многоплановые романы о минувшей войне, где наряду с вымышленными персонажами действуют подлинные исторические лица, создал А. Сизоненко — «Степь» (М., пер. с укр. яз.), В. Соколов — «Избавление» (М.), С. Дангулов — «Кузнецкий мост» (кн. 3, «Дружба народов», № 4—5), Будни войны, память о логистских товарищах, верность солдатскому долгу — все это продолжает с неслабевающей силой волновать Г. Баklangова — повесть «Навеки — девятнадцатилетние» («Октябрь», № 5), Н. Жернакова — кп. «Солдатские были. Повести и рассказы» (М.), О. Кожухов — кн. «Рано утром и поздно вечером. Роман, повесть, из дневника писателя, публициста» (М.), О. Смирнова — повесть «Поиск» («Знамя», № 2), И. Падерина — кн. «Моя купель. Повести, очерки» (М.), А. Янсона — роман «Боль не утихает» («Даугава», № 5—7, пер. с латыш. яз.) и многих других авторов. Фронтовая жизнь молодого солдата колоритно обрисована В. Кондратьевым в повести «Сапка» («Дружба народов», № 2). Трудные судьбы простых, честных людей, оказавшихся на временно оккупированной территории и участвующих в отпоре врагу, изображают А. Беляускас — роман «Она любила Паулиса» («Знамя», № 3—4, пер. с литов. яз.), Л. Промет — роман «Девушки с небом» (Таллин, на эст. яз.), В. Кайяк — роман «Страх» («Даугава», № 2—3, пер. с латыш. яз.), Ю. Гончаров — повесть «Целую ваши руки» («Подъем», № 5—6). О нравственных уроках минувшей войны пишут В. Сукачев — «Голубые травы. Повести» (М.), А. Кудравец — «На болоте скрипели драчи. Рассказы» (Минск, на белорус. яз.), П. Шестаков — «Взрыв. Роман» (Ростов-на-Дону).

Мирные будни и боевая учеба советских воинов и моряков изображаются в романе А. Кузьмичева «Год службы» (М.), в кн. В. Устьяшева «Атомные выходят на орбиту» (М.); о работе чекистов рассказывает в своей книге Е. Военов — «Крыши наших домов» (Л.). Пронски ЦРУ в Южной Африке разоблачаются в повести Ю. Семенова «ТАСС упоможен заявить...» («Дружба народов», № 7—8).

Труд и быту рабочих, их нравственным исканиям посвящают свои произведения Саид Ахмед — роман «Сорок пять дней» (М., пер. с узб. яз.) о строительстве Большого Ферганского канала, Ю. Аюбиров — роман «Нурек» («Дружба народов», № 11—12, пер. с тадж. яз.), В. Сорокин — путевые заметки «Рельсы сквозь тайгу» (Л.) о рабочих западного и бурятского участков БАМа, Л. Кокоулин —

кн. «Человек из-за Полярного круга. Повести и рассказы» (Магадан); нефтяники Малгобека — герои романа А. Боква «Звезда среди звезд» (М., пер. с ингуш. яз.); молодые рабочие Камского автомобильного завода — в центре внимания Г. Немчинова — кн. «Река и улица. Повести. Рассказы. Очерк» (Кишинев).

Особое место в литературе о рабочем классе занимают произведения, в которых на первый план выдвигается проблема самоопределения, поисков своего места в жизни, прежде всего молодежи. В решении этого вопроса находят внутреннее, нравственное удовлетворение герои повести М. Колесниковой «Наш уважаемый слесарь» («Новый мир», № 10) — молодые строители, борющиеся за введение передового метода бригадного подряда, герои романа А. Плетнева «Шахта» («Октябрь», № 8—9), воссоздающего картины жизни и труда горняков, романов А. Байрамова «Годы возмужания» (М., пер. с башк. яз.), И. Гайда «Синие утра» (Киев, пер. с укр. яз.), Э. Лукьянска «Отказ» («Кароус», № 10—12, на латыш. яз.), кн. Б. Васильевского «Весна на железной дороге. Повести» (М.), повести Б. Сейтакова «Становление» («Ашхабад», № 4, пер. с туркм. яз.). О росте у молодого рабочего чувства ответственности за порученное дело пишет Е. Рочев — повесть «За каждый свой шаг» («Север», № 5, пер. с коми яз.). В 1979 г. вышел двухтомник «Страна огня. Произведения русских писателей о Донбассе» (Донецк), где собраны лучшие произведения о рабочих Донбасса, начиная с повестей и рассказов русских классиков 19—20 вв. и кончая произведениями выдающихся советских писателей.

С пристальным вниманием следят писатели за жизнью современной деревни. Они пытаются осмыслить происходящие там изменения, стараются запечатлеть образ рождающегося на наших глазах нового труженика села — человека с большими социальными и духовными запросами, большим запасом знаний, широким жизненным кругозором. Об этом пишут Ю. Грибов в книге рассказов «Перелом лета» (М.), А. Мартынов в романе «Ржаной хлеб» (М., пер. с эрзя-морд. яз.), В. Макшеев в книге «Красные кони. Повести и рассказы» (М.), М. Алиев в романе «Аромат земли» (Баку, на азерб. яз.), А. Баднов в повести «Облачное небо проясняется. Будни родной земли» («Казан утлары», № 2, на татар. яз.), К. Джапаров в книге «В горы пришла весна. Повести и рассказы» (Фрунзе, пер. с кирг. яз.), П. Ребрин в очерке «Это гудит время» (М.). Вместе с тем писатели тревожат деформация некоторых духовных ценностей в процессе перестройки жизни современной деревни, о чем, в частности, размышляют Вл. Солоухин в рассказе «Немой» («Наш современник», № 10), Ю. Бородкин в рассказе «Зимовье в Плясунихе» («Волга», № 1) и др. Важнейшие этапы жизни села нашли отражение в романе М. Стельмаха «Четыре брода» («Москва», № 1—3, пер. с укр. яз.) — от первых пореволюционных лет до минувшей войны и послевоенного времени; в романах Б. Можаява «Мужики и бабы» (М.), Л. Барского «У истоков» (Кишинев, пер. с молд. яз.), Ю. Балтушиса «Сказание о Юзасе» («Литва литературная», № 2, пер. с литов. яз.), повести Р. Валишина «Гора ветров» («Урал», № 9—10), книге рассказов И. Керимова «Заря над Каспием» (М., пер. с кумык. яз.) — от кадуна коллективизации до перехода села на новые формы ведения хозяйства; в романах В. Маняка «Высокие берега земли» (Киев, на укр. яз.), Ю. Пожеры «Заморозки» («Пяргале», № 9, на литов. яз.), книгах С. Муратбекова «Дикая яблоня. Рассказы и повесть» (М., пер. с казах. яз.), В. Потанина «Сельские монологи. Повести» (М.), повести Ю. Убогого «Плывло белое облачко» («Наш современник», № 3) — от времени минувшей войны до наших дней. С книгой «Вровень с веком» (Алма-Ата) выступил Герой Социалистического Труда М. Довжик — один из первооткрывателей; он рассказывает о том, как 25 лет назад начиналось освоение целинных земель, об успехах, которых добилась руководимая им тракторная бригада.

Судьбы интеллигенции, ее нравственные искания в современном мире, выбор жизненной позиции — в центре внимания А. Блинова — роман «Удар молнии» (М.) о художниках: Х. Теупова — «Подари красоту души» — Золотые крушники. Роман-диалог» (М., пер. с кабард. яз.) о сложностях формирования характера молодого ученого; Х. Гасиловой — «Ветка сирени. Повести. Рассказы» (М., пер. с азерб. яз.), Ш. Муртазаева — «Черное ожерелье. Роман. Рассказы» (Алма-Ата, пер. с казах. яз.), М. Кариева —



1



2



3



4



5



6

Таблица I. 1. Южно-Сахалинск. Выступление участников 1-го сахалинского обл. фестиваля детского самодеятельного художественного творчества, посвященного Международному году ребенка. 2. Всесоюзный пионерский лагерь «Артек» им. В. И. Ленина. 9 августа. В гостях у пионеров Л. И. Брежнев. 3—4. Москва. Колонный зал Дома союзов. 7 сентября. Открытие Всемирной конференции «За мирное и счастливое будущее для всех детей». Участников конференции приветствуют пионеры. 5. Детский городок «Росинка» в г. Джаркургане Сурхандарьинской обл. Узбекской ССР. Открыт в 1979 г. 6. Тюменская обл., пос. Боровский, Дворец спорта для детей трудящихся боровской птицефабрики. Занятия в плавательном бассейне дворца.



1

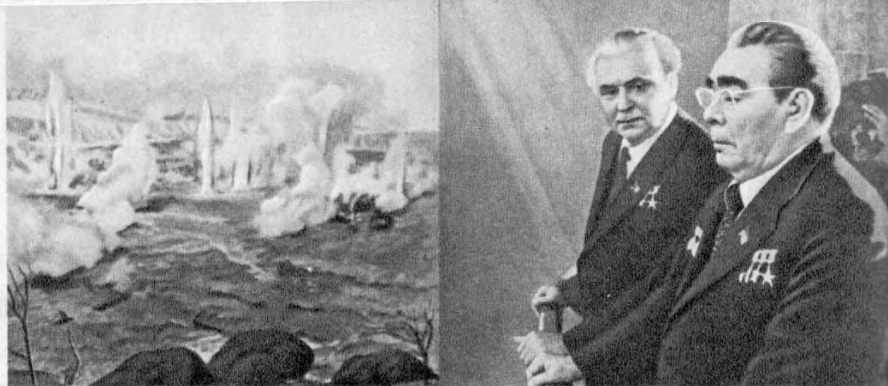

2



3



4



5



6

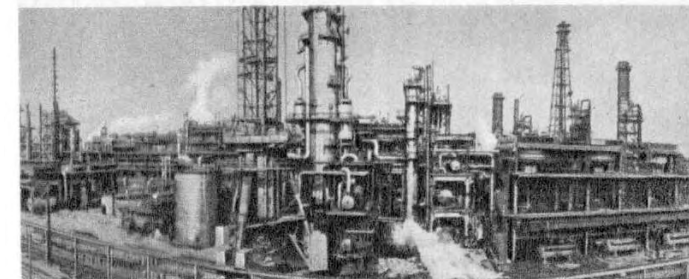

7



8

Таблица II. 1. Памятник В. И. Ленину в Тюмени (скульпторы А. Портянко, Н. Портянко, арх. Г. Гаврилов). 2. Пребывание Л. И. Брежнева в г. Днепрпетровске 21—22 сентября. Во время осмотра диорамы «Битва за Днепр». 3. Участники высокоширотной научно-спортивной экспедиции «Комсомольской правды» (слева направо) В. Леденев, Д. Шпаро, В. Шипкарев, В. Рахманов, Ю. Хмелевский, В. Давыдов, А. Мельников на Северном полюсе, 31 мая. 4. Алма-Ата. 19—20 июня. Всесоюзная творческая конференция писателей, посвященная 25-летию освоения целины. В зале заседания. 5. Международный экипаж космического корабля «Союз-33» Н. Н. Рукавишников (справа) и Г. Иванов (НРБ) в Центре подготовки космонавтов им. Ю. А. Гагарина. 6. Экипаж космического корабля «Союз-32» В. А. Ляхов и В. В. Рюмин. После приземления. 7. Кемеровская обл. В 1979 г. на производственном объединении «Азот» вступил в строй комплекс «Аммиак-2» по переработке природного газа. 8. Бурятский участок БАМа. Первый рабочий поезд, следующий из Давана в Северобайкальск, 1979 г.

«Высоко летают журавли. Повесть и рассказы» (М., пер. с узб. яз.) об инженерах. Выдающимся советским физикам-атомщикам посвящает свою книгу С. Снегов — «Творцы. И. торическая повесть о современниках» (М.).

Особенно остро проблемы нравственных основ личности ставятся в произведениях, посвященных молодежи, формируванно характера молодого человека, подчас в весьма нелегких жизненных ситуациях: А. Рекемчук — роман «Нежный возраст» (М.), Г. Немецко — «Почему луна идет за мной? Рассказы и маленькие повести» (Магадан), В. Крайнев — повесть «Колыбельная для брата» («Пионер», № 1—5), А. Плом — рассказ «Пауки» («Ноорус», № 5, на эст. яз.). О взаимоотношениях детей и взрослых, об авторитете старших размышляют В. Петросян — повесть «Последний учитель» («Москва», № 8, пер. с арм. яз.), А. Алексин — повесть «Сердечная недостаточность» («Юность», № 8), А. Масс — рассказ «Командировка домой» («Наш современник», № 9), В. Амлинский — повесть «Нескучный сад» («Юность», № 5—7), А. Дрипе — роман «Последний барьер» (М., пер. с латыш. яз.), В. Ермаченков — повесть «И никаких ЧП» (Алма-Ата), А. Кузнецова — кн. «Земной поклон. Честное комсомольское. Повести» (М.). Внутренний мир молодого человека, нравственную эволюцию, сопровождающую процесс взросления, раскрывают перед нами М. Везтам — кн. «Тутт и Топс» (Таллин, на эст. яз.), В. Там — роман «Трасса» («Дружба народов», № 2—3, пер. с латыш. яз.), А. Зурба — роман «Студенка» (М., пер. с литов. яз.), Л. Сабинина — кн. «Дальнее зарево. Рассказы, повести» (М.).

Облагораживающее, целительное воздействие природы на человеческие души, единство человека с природой — темы опубликованной в 1979 г. кн. И. Соколова-Микитова «Мелкое сею. Рассказы» (М.), повести Р. Ээры «Улетают белые лебеди» (Рига, пер. с латыш. яз.), рассказов Р. Джалила «Материнская любовь» («Пионер», № 8, пер. с тадж. яз.), Е. Гунало «Осенью» («Витязна», № 8, на укр. яз.), кн. А. Ушакова «Чуден свет» (Алма-Ата). Бездумное и бездульное отношение к животным, равнодушные к природе обличаются в романе А. Мальшева «Встреча востров» («Звезда», № 9—10), повестях М. Сарсекева «Табушник» («Простор», № 11, пер. с казах. яз.), И. Меликзاده «Колодец» («Лит. Азербайджан», № 5, пер. с азерб. яз.), в рассказе Н. Пиконова «На волках» («Наш современник», № 9).

Интересными публикациями пополняется мемуарная и эпистолярная литература: «Александр Блок и его неизданные письма» («Новый мир», № 4), кн. «Воспоминания о В. Шшшшш» (М.), «Воспоминания о Н. Н. Ляшко» (М.), А. Маркова «Если я не скажу...» (о творческой и редакторской работе известных литераторов, М.) и др.

Мыслями о причастности поэтов ко всем событиям и свершениям нашей эпохи, раздумьями о назначении человека — создателя мира добра, света, правды, пронизаны поэтические произведения года. Среди авторов: Л. Мартынов — «Узел бурь. Стихи» (М.), Н. Хаэри — «Признания веку. Стихи и поэмы» (М., пер. с азерб. яз.), Р. Гамазов — «Суди меня по кодексу любви» (М., пер. с авар. яз.), Н. Дамдинов — «На этой планете. Стихи и поэмы» (М., пер. с бурят. яз.), В. Кузнецов — «Крылья» (Л.), В. Коротич — «Прозрачный ливень. Стихи» (М., пер. с укр. яз.), П. Дудник — «Стойкость не знает смерти... Стихотворения и поэмы» (Кишинев, пер. с молд. яз.), С. Давылдов — «Музыка света. Стихи» (Л.), Э. Нийт — «Ваятель птицы. Стихи» (М., пер. с эст. яз.).

Верность идеям Октября — лейтмотив стихов А. Аквидева («Звезда», № 11), М. Бакина «Знаки. Стихи и поэма» (М., пер. с укр. яз.), В. Гордейчева «Грань. Стихи и поэмы» (М.), Ю. Юсупова «Основатели первой сельской коммуны...» («Звезда Востока», № 11, пер. с узб. яз.), Ю. Инге «Перед рассветом. Стихотворения» (Л.), М. Гали «Красные травы» (Уфа, на башк. яз.). К образу вождя прелетарской революции обращаются М. Львов — «Ленин» («Знамя», № 4), Р. Бородулин — «Он видел Ленина» («Молодая гвардия», № 11, пер. с белорус. яз.), В. Боков — «У памятника Ленину» («Новый мир», № 11), М. Абылкасымова — «Этой весной цветов много. Стихи и поэма» (М., пер. с кирг. яз.) и др.

Знаменательные события в жизни народов нашей страны воспевают В. Сидоров — «Воспоминание о поле Куликовом» («Молодая гвардия», № 2), посвященные 600-летию победы русского войска над полчищами татаро-монгол: А. Преловский — «Вековая дорога. Свод поэм» (М.) о строительстве сибирских дорог и освоении просторов нашей Родины;

Ю. Марцинкявичюс — поэма «Древо познания» («Пяргале», № 4, на литов. яз.), А. Ваян — «Время. Стихи» (М., пер. с латыш. яз.). 25-летию юбилею освоения целины посвящают свои стихи Н. Кубенов — «Пробужденная земля» («Простор», № 6, пер. с казах. яз.), В. Белкин — «Целина, 1954. Страницы летописи» («Енисей», № 2), О. Сулейменов — «Миг сознания. Из поэмы» («Простор», № 3).

Многие поэты вновь обращаются к теме «связь времен»: П. Бровка — «Веков далеких отголосок...» («Новый мир», № 3, пер. с белорус. яз.), С. Давыдов — «Запах снега» (Л.), В. Калтыня — «Говорю о земной любви. Стихи» (М., пер. с латыш. яз.), И. Благоев — «Поклонная гора. Стихи и поэмы» (М.), О. Дмитриев — «Памятью жив человек» («Октябрь», № 8), А. Жигулин — «Соловецкая чайка. Книга лирики» (М.), В. Вилланди — «Замедленной съемкой» («Таллин», № 1, пер. с эст. яз.), Ф. Алнева — «Есть у меня любимый час...» («Наш современник», № 9, пер. с авар. яз.), И. Кашежева — «Из лирики» («Октябрь», № 2), В. Сорокин — «Лирика» (М.), Б. Укачин — «Эхо вечного Алтая. Стихотворения и поэмы» (М., пер. с алт. яз.), С. Данилов — «Снеговая музыка хомуса. Стихи и поэмы» (М., пер. с якут. яз.), И. Варавва — «Казачий шлях. Книга стихов» (М.), Х. Ергалиев — «За валом вал. Поэмы» (М., пер. с казах. яз.), Кадрия — «Мосты. Стихи и поэма» (М., пер. с ногайск. яз.); о верности братству людей, дружбе народов нашей страны пишут К. Кулчев — «Колосья и звезды» (М., пер. с балкар. яз.), Ш. Цивжба — «Персиковая косточка. Новые стихи» (М., пер. с абхаз. яз.), М. Шаханов — «Закон дружбы» («Дружба народов», № 3, пер. с казах. яз.), Х. Худайбердиева «Белые яблоки» (М., пер. с узб. яз.).

Память о минувшей войне с неослабевающей силой продолжает волновать многих поэтов, прежде всего бывших фронтовиков: А. Вертинский — «Я перед вами с памятью своей...» («Неман», № 9, пер. с белорус. яз.), Ю. Друнина — «Братство фронтовое» («Знамя», № 5), А. Жигулин — «Кална красная — калина черная. Стихи. Поэма» (М.), А. Межиров — «Медальон. Стихи, поэмы» (М.), К. Ваншенкин — «Из книги „Поздние яблоки“» («Новый мир», № 12), Р. Гамазов — «Вечный бой. Стихи и поэмы» (М., пер. с авар. яз.), В. Скородумов — «Обелиск. Стихи» (Л.). Фронтовой меркой меряют сегодняшний день как участники боевых сражений: С. Орлов — «Любовью к Родине движимы...» («Наш современник», № 5), Т. Ульянова — «Чем дальше ужухо от батарей. Стихи» (М.), П. Крученко — «Наши сыновья. Стихотворения и поэмы» (Кишинев, пер. с молд. яз.), Р. Бородулин — «Наследство» («Полымя», № 1, на белорус. яз.), так и младшее поколение: В. Смирнов — «Это было. Из поэмы» («Север», № 6), Г. Кубатьян — «Имя. Стихи» (Ереван), Ч. Алиоглы — «Братовый вечер» (М., пер. с азерб. яз.) и др. О трудных военных и первых послевоенных годах, о своем военном детстве вспоминают Э. Балашов — «Хлебный ветер. Стихи» (М.), Б. Белаш — «Вкус борьбы. Стихи» (М.), Г. Давлетов — «Волы Нугуша. Стихи» (М., пер. с башк. яз.).

О главных духовных ценностях человека, о любви пишут Р. Казакова — «Русло. Избр. стихотворения» (М.), Т. Кузюлева — «Тень яблони. Стихотворения и поэма» (М.), Г. Некрасов — «День забот. Стихи» (Л.), Б. Дубровин — «Самое дорогое. Стихи» (М.), И. Яшина — «Гремячий ключ. Стихи» (Архангельск), Т. Абдрахманова — «Степнячка. Стихотворения и поэмы» (М., пер. с казах. яз.), Д. Злобина — «Пойлешь ли со мной в дорогу» (Саратов), А. Маргарян — «Ты ждал меня. Стихи» (М., пер. с арм. яз.), Б. Мурзазов — «Стихи» (М., пер. с осет. яз.), А. Омарова — «О встрече мне пела весна» («Ашхабад», № 2, пер. с туркм. яз.), А. Говоров — «Под песней жаворонка. Книга стихов» (М.), Х. Файзуллоев — «Встреча с мечтой» (Душанбе, на тадж. яз.), Т. Адышева — поэма «Боль сердца» («Лит. Киргизстан», № 5, пер. с кирг. яз.), посвященная Международному году ребенка. Сокровенные движения души нашего современника раскрывают М. Борисова — «Разговор. Стихи разных лет» (Л.), О. Вацетис — «Письма ветвей. Избр. стихи и поэмы» (Рига, на латыш. яз.), А. Вознесенский — «Соблазн. Стихи» (М.), Н. Глазков — «Избранные стихи» (М.), С. Капчуган — «Стихи» («Лит. Армения», № 8, пер. с арм. яз.), Н. Краснова — «Разбег. Стихи» (М.), А. Плитченко — «Слово растений. Новая книга стихов» (Новосибирск), И. Романов — «Белое утро. Лирика» (Ставрополь), Р. Солицев — «Скажи сегодня. Стихи 1961—1976 годов» (Красноярск), А. Зорин — «Яблоневый день» (М.), А. Рошка — «Дерзание всходов. Поэма» («Код-

ры», № 10, пер. с молд. яз.), Р. Абдурашид — «Приток. Стихи, поэма» (М., пер. с узб. яз.), А. Малдонис — «Мир...» («Литва литературная», № 4, пер. с литовского яз.).

Людей труда, влюбленных в свою нелегкую работу, — «творцов металла и огня», строителей заводов и дорог, воспевают Л. Татяничева — «Магнитогорские пальмы. Стихи» (М.), В. Саакова — «Утренний автобус. Стихи» (М.), Л. Цопов — «Встречи на БАМе...» («Полярная звезда», № 4, пер. с якут. яз.), Н. Савостин — «Летящий дом. Лирика последних лет» (Кишинев), Н. Маташ — «Неутоленность. Лирика» (М., пер. с белорус. яз.), Л. Шкавро — «Сердцебиение. Стихи, поэма» (М.).

Гордостью за «главную в мире работу — в поле хлеба воздвигать», за руки труженика-хлебороба наполнены стихи В. Гордейчева «Дар полей» («Октябрь», № 12), Б. Тхайшубова «Слово о земле. Стихи, баллады, поэмы» (М., пер. с абазин. яз.), А. Халдара «Блики. Стихи, баллады, поэма» (Ташкент, пер. с узб. яз.), И. Акулиничева «Ржаное солнце. Стихи» (Куйбышев). Используя богатую палитру красок, изображают крестьянский труд и быт В. Макеев — «Сензорник. Стихи и поэма» (М.), П. Петров — «Колодец. Стихи» (М.), М. Кёса — «Запах земли» (Кишинев, пер. с гагауз. яз.) и др.

Раздумьями о судьбах села в эпоху ПТР, заботой о сохранении его лучших традиций проникнуты книги С. Видулова «Остался в поле след. Стихи и поэмы» (М.), А. Маркова «Доброта. Стихи и поэма» (М.), Н. Горохова «Соловьиное пог. Лирика» (М.). Лирически чисто, свежо воспевают красоту родного уголка Е. Русаков — «Жизнь я в маленькой деревне. Стихи» (Л.).

Родина, родной край — одна из главных тем современной поэзии. В глубинных связях с отчим краем поэты справедливо видят «силу и исток» высокой нравственности: А. Преловский — «Дыхание простора. Книга стихов» (М.), В. Фирсов — «Полнолуние. Книга стихотворений и поэм» (М.), В. Семакин — «Под голубым среди зеленого. Лирика» (М.), Н. Рачков — «Отчее крыльцо» (Горький), М. Кахидзе — «Родина — Зов гор. Стихи» («Лит. Грузия», № 8, пер. с груз. яз.), Нальбо — «Танец надежды. Стихи» (М., пер. с адыг. яз.), Е. Антошкин — «Подснежники возвращаются. Стихи» (Тула), Р. Кутуй — «В яблоневом саду» («Волга», № 5), Д. Жалсаев — «Прибайкалье мое. Стихи. Поэмы» (Улан-Удэ, пер. с бурят. яз.), З. Ненлюмкина — «Птицы Наукана. Первая книга стихов» (Магадан, пер. с эским. яз.), С. Даласкинов — «Симфония тундры. Стихи, и поэма» (М., пер. с якут. яз.), И. Варавва — «Соколинная степь. Книга стихов» (М.), К. Мурзалев — «Домбра. Книга стихов» (Алма-Ата, на казах. яз.), А. Курчайлы — «Вернулись ласточки. Стихи» (М., пер. с азерб. яз.), И. Цховребов — «Облака и корни. Стихи и поэмы» (М., пер. с осет. яз.), К. Киром — «Горный краж. Стихи» (М., пер. с тадж. яз.), М. Абылкасимова — «Эхо юности. (Отчизна). Стихотворения и поэма» (Фрунзе, пер. с кирг. яз.).

В 1979 году были изданы кн. «Даты. Сборник стихотворений» (М.), посвященные знаменательным событиям в жизни нашей страны, сб-ки «В боях за Советскую Родину. Песни Великой Отечественной войны» (М.), «Побратимы Халхы-Гола» (М.), «Доблесть поколения. Советские писатели лауреаты премии Ленинского Комсомола — строителям Байкало-Амурской магистрали и труженикам ударных строев Сибири и Дальнего Востока» (Хабаровск), «Баллада о хлебе» (лучшие стихи поэтов Советского Союза, Кишинев); вышли «День поэзии» (М.), «День поэзии. 1979» (Л.), «День поэзии» (Минск, на белорус. яз.).

Ленинская премия 1979 г. присуждена Генеральному секретарю ЦК КПСС, Председателю Президиума Верховного Совета СССР Л. И. Брежневу за книги «Малая земля», «Возрождение» и «Целина».

Гос. премии СССР 1979 г. присуждены А. Коптелову за роман «Точка опоры», Р. Рождественскому за книгу стихов «Голос города» и поэму «Двести десять шагов», В. Федорову за произведения последних лет (лирические стихи и поэмы).

Знания Героя Социалистического Труда в 1979 г. удостоены И. Абашидзе, Ем. Буков, М. Карим, С. Наровчатов. В. Калашиков.

Литературоведение

В условиях успешного коммунистического строительства и научно-технической революции возрастает значение нравственного фактора в жизни советского общества. Это во

многом определяет характер и содержание современного литературного творчества, направление развития критики и науки о литературе. В вышедших в 1979 г. работах В. Ивашевой «На пороге XXI века. (НТР и литература)» (М.), Б. Анашенкова «Литература в век научно-технической революции» (М.), А. Шагалова «Вглядываясь в современность. (Нравственный поиск современной прозы о рабочем классе)» (М.), Ф. Кузнецова «Размышления о нравственности. Книга публициста» (М.) анализируются особенности современного литературного процесса, рассматривается о формировании характера человека в новых условиях. Актуальным вопросам советской многонациональной литературы посвящены кн. Л. Тимофеева «По воле истории» (М.), А. Адамовича «Литература, мы и время» (Минск, на белорус. яз.), С. Крыжановского «Художественные открытия и литературный процесс» (Киев, на укр. яз.), сб. «Формирование нравственного идеала личности в современной советской литературе» (М.) и др.

Социально-историческая обусловленность возникновения и новаторские черты литературы социалистического реализма раскрываются в кн. И. Куликовой — «Новаторская сущность метода социалистического реализма» (М.), В. Коржана — «Становление социалистического реализма в крестьянской прозе 20-х годов» (Ташкент), С. Сеитова — «Роденная братством» (Алма-Ата, на казах. яз.), О. Россиянова — «Реализм в повой венгерской прозе. 60—70-е годы XX века» (М.), и коллективном сб. «Социалистический реализм в киргизской советской литературе» (Фрунзе).

Тенденции развития современной зарубежной литературы исследуют Д. Затонский — «В наше время. Книга о зарубежных литературах XX века» (М.), А. Зверев — «Модернизм в литературе США. Формирование. Эволюция. Кризис» (М.), Н. Анастасьев — «Разотрания и надежды. Заметки о западной литературе сегодня» (М.), А. Пидтровская — «Художественные искания современной польской литературы. Проза и поэзия 60—70-х годов» (М.), Л. Еремеев — «Прогрессивные тенденции в современном французском романе» (Киев).

Новый подход к анализу закономерностей развития литературы наметился в кн. М. Бахтина «Эстетика словесного творчества» (М.), Л. Гинзбург «О литературном герое» (Л.), И. Варфоломеева «Типологические основы жанров исторической романистики (классификация вида)» (Ташкент), А. Алексидзе «Мир греческого рыцарского романа (XIII—XIV вв.)» (Тбилиси), А. Васильковского «Жанровые разновидности русской советской поэмы. 1917—1941. Опыт типологической характеристики» (Киев), в коллективных трудах «Типология литературного процесса и индивидуальность писателя» (Пермь), «Индивидуальность писателя и литературно-общественный процесс» (Воронеж), «Современный советский роман. Философские аспекты» (Л.), «Типология русского реализма второй половины XIX века» (М.), «История и современность в зарубежных литературах» (Л.).

Заметное место среди критических и литературоведческих работ года занимают исследования, посвященные взаимодействию и взаимовлиянию литератур разных времен и народов, в т. ч. коллективные труды «Молдавско-руско-украинские литературные связи второй половины XIX в.» (Кишинев), «Белорусско-руско-польские поэтические взаимодействия» (Минск), «Русская и грузинская средневековые литературы» (Л.), «Пушкин в странах зарубежного Востока» (М.); кн. Я. Гордона «Гейне в России (1870—1917 гг.)» (Душанбе), С. Кекелидзе «Грузинско-белорусские литературные взаимосвязи» (Тбилиси), С. Сафанова «Международные связи башкирской литературы» (М.), А. Жиркова «Время, герой, литература» (Фрунзе), Я. Штернберга «Мир поэзии и дружбы. (Поиски и находки)» (Ужгород), Ю. Бельевой «Литературы народов Югославия в России. Восприятие, изучение, оценка. Последняя четверть XIX, начало XX в.» (М.); сб. «Дружба. Об армяно-русских литературных и культурных связях. Статьи, очерки, исследования, воспоминания, письма» (М.) и др.

Пути развития национальных литератур, творчество их наиболее выдающихся представителей освещаются в коллективных обобщающих трудах «История украинской литературы второй половины XIX столетия» (Киев, на укр. яз.), «История казахской литературы. В 3 т.» (т. 2. Алма-Ата), «История коми литературы. В 3 т.» (т. 1. Фольклор, Сыктывкар), «Страницы истории молдавской литературы и культуры» (Кишинев, на молд. яз.), «Проблемы реализма в марийской литературе» (Йошкар-Ола); в кн. М. Далаш за-

де «Азербайджанская литература» (М.), А. Наливайко «Белорусская советская литература» (2-е изд., перераб. и доп., Минск, на белорус. яз.), М. Пархоменко «Рождение нового эпоса» (М.), И. Сагитова «Пути развития каракалпакской литературы» (Нукус, на каракалп. яз.), А. Вагидова «Становление и развитие даргинской поэзии» (Махачкала), И. Ароchio «Белорусская советская поэзия» (Минск, на белорус. яз.), Р. Нургалдиева «Поэтика драмы. Истоки и тенденции развития казахской драматургии» (Алма-Ата, пер. с казах. яз.), Г. Окорочкова «Традиции и поиск» (Якутск), А. Шкляева «На подступах к реализму. Удмуртская литература, литературное движение и критика в 1917—1934 годах» (Ижевск), А. Бабаханова «Общественно-педагогическая и литературная деятельность Хамзы» (Ташкент), А. Воскерчяна «Сурен Спаидарян — публицист, критик» (Ереван), Р. Тедеты «Жизнь Коста Хетагурова» (Шиннали), И. Киригенталев «Жизнь и личность Анны Саксе» (Рига, на латыш. яз.), Ю. Шпрыгова «Юрий Рытхэу. Истоки и эволюция творчества» (Магадан), В. Коваленко «Иван Шамаякин. Очерк творчества» (М., пер. с белорус. яз.), Л. Лазарева «Василь Быков. Очерк творчества» (М.), К. Имедашвили «Проза Константина Лордкипанидзе» (Тбилиси, пер. с груз. яз.).

Вопросы истории советской литературы и критики рассматриваются в кн. А. Туркова «Мера вещей. (Заметки о современной советской литературе)» (М.), А. Огнева «Из истории советской литературной критики. (Вопросы истории и теории русского рассказа 1946—1977 гг. в советской критике и литературоведении)» (Калинин), А. Урбана «Образ человека — образ времени. Очерки о советской поэзии» (Л.), В. Гусева «Современная советская проза и классическая традиция. (Размышления писателя о проблемах стиля)» (М.), И. Черной «Реалистическая условность в современной советской прозе» (Киев), Д. Ворон «На путях становления. Особенности сюжеттики советской прозы 20-х годов» (Минск). Жизни и творчеству советских писателей посвящают исследования и критич. очерки: Ю. Прокушев — «Сергей Есенин. Образ. Стихи. Эпоха» (М.), М. Чулакова — «Поэтика Михаила Зощенко» (М.), И. Страхон — «Психология творчества К. А. Федина» (Саратов), Ф. Пичкель — «Маяковский: художественное постижение мира. Эпос. Лирика. Творческое своеобразие. Эволюция метода и стиля» (М.), В. Петелин «Судьба художника. Очерк жизни и творчества А. Н. Толстого» (М.), Г. Власов — «Эпос мужества» (М.), Е. Осетров — «Человек — песня. Книга о Михаиле Исаковском» (М.), Д. Парик — «Константин Паустовский. Очерк творчества» (Кишинев), Л. Финк — «Константин Симонов. Творческий путь» (М.), В. Боборыкин — «Александр Фадеев. Творческий портрет» (М.), В. Разумничев — «Роман о легендарном нацисте. „Чапаев“ Дмитрия Фурманова» (М.), А. Михайлов — «Константин Ващенко. Очерк поэзии» (М.), Д. Хренков — «Одной любовью» (Л.) и др.

Своеобразие развития русской литературы и критики изучается в коллективных трудах «Русская литература в историко-функциональном освещении» (М.), «От Грибоедова до Горького. Из истории русской литературы» (Л.), в кн. В. Фролова «Судьбы жанров драматургии. Анализ драматических жанров в России XX века» (М.), В. Морозова «Очерки по истории русской критики второй половины 20—30-х годов XIX века» (Томск), А. Жук «Сатира натуральной школы» (Саратов), В. Гречнева «Русский рассказ конца XIX — XX века. (Проблематика и поэтика жанра)» (Л.). К 180-летию со дня рождения А. С. Пушкина были изданы сборники «Пушкин. Исследования и материалы. Т. 9» (Л.), «Болдинские чтения» (Горький), «Вопросы биографии и творчества А. С. Пушкина» (Калинин), кн. И. Фейнберга «Незавершенные работы Пушкина» (7-е изд., М.), Е. Двойченко-Марковой «Пушкин в Молдавии и Валахии» (М.). Творческое наследие русских писателей (в контексте эпохи, лит. направлений, течений, жанров) анализируют С. Шаталов — «Художественный мир И. С. Тургенева» (М.), М. Лобанов — «Александр Островский» (М.), Ю. Кудрявцев — «Три круга Достоевского. Событийное. Социальное. Философское» (М.), П. Гражис — «Достоевский и романтизм» (Вильнюс), Е. Семенов — «Роман Достоевского „Подрасток“». (Проблематика и жанр)» (Л.), И. Видуцкая — «Николай Семснович Лесков» (М.), Л. Ермилова — «Психология творчества поэтов-лириков Тютчева и Фета» (М.), Э. Полоцкая — «А. П. Чехов. Движение художественной мысли» (М.), В. Катаев «Проза Чехова: проблемы интерпретации» (М.), К. Ломунов —

«Над страницами „Воскресения“» (М.), Э. Нуралов — «Эстетика Л. Н. Толстого в оценке критики» (Ереван). Вышли кн. «М. Ю. Лермонтов. Исследования и материалы» (Л.), «Творчество А. А. Блока и русская культура XX века. Блоковский сборник III» (Тарту), «Литературное наследство, т. 90. У Толстого. 1904—1910. „Яснополянские записки“ Д. П. Маковского» (кн. 1—4, М.).

История и современность в их неразрывной, преемственной связи — одна из ведущих тем работ, посвященных зарубежным литературам: коллективные труды «Реализм в зарубежных литературах XIX и XX веков» (вып. 6, Саратов), «Проблемы реализма и романтизма в английской и американской литературе XIX—XX вв.» (Тарту), «Актуальные проблемы прогрессивной литературы Африки, Среднего и Ближнего Востока и Латинской Америки» (М.); в кн. В. Ивашевой «Что сохраняет время. Литература Великобритании. 1945—1977. Очерки» (М.), А. Баканова «История и современность в драматургии ГДР» (Киев), В. Девкина «Не сгоревшие на костре. Немецкая антифашистская литература 1933—1945 годов» (М.). Появились новые исследования обобщающего характера: кн. «История зарубежной литературы XIX века» (ч. 1, М.), «Литературы Африки» (М.), «Литературы Индии» (М.); работы В. Тимофеевой «Литература европейских социалистических стран» (Минск), В. Хорева «Становление социалистической литературы в Польше» (М.), Э. Карху «История литературы Финляндии. От истоков до конца XIX века» (первое в советском литературоведении исследование такого типа, Л.), Г. Ионикс «Эстетические искания поэтов Англии (1910—1930)» (Кишинев), Е. Паевской «Развитие бенгальской литературы XII—XIX вв. (Этапы становления национальной литературы)» (М.), Б. Рифтина «От мифа к роману. Эволюция изображения персонажа в китайской литературе» (М.), Т. Григорьевой «Японская художественная традиция» (М.), С. Великовского «В поисках утраченного смысла. Очерки литературы трагического гуманизма во Франции» (М.). О творчестве зарубежных писателей рассказывают М. Нольман — «Шарль Бодлер. Судьба. Эстетика. Стиль» (М.), Т. Васильева — «Александр Поп и его поэтические сатиры. (Поэмы 20—40-х гг. XVIII в.)» (Кишинев), А. Сапуренко «Романы У. Фолкнера 1920—1930-х годов» (Л.) и др. Вышел очередной выпуск сб. «Дантовские чтения. 1979» (М.).

Издаются новые справочные и библиографические пособия: В. Вильчинский — «Советские писатели-маринисты» (Л.), «Сравнительный указатель сюжетов. Восточнославянская сказка» (сост. Л. Г. Бараг и др., Л.), «Эстонская литература в 1977 году» (сост. Н. Бассель и Э. Маллен, Таллин) и др. Гос. премия СССР 1979 г. присуждена В. Шкловскому — за книгу «Эйзенштейн» (2-е изд.). В. Калининков.

Тeatp

Величие человека труда, всесторонний показ жизни советского общества на разных этапах социалистического строительства, проблемы повышения эффективности производства и качества работы, нравственных исканий советского человека, воспитания подрастающего поколения — именно эти темы определяли главные направления репертуарного поиска театров страны.

Дальнейшее развитие сценической Лениннаны, новаторское ее прочтение ознaмeнoвaнo в 1979 г. постановкой публицистической драмы М. Шатрова «Революционный этюд» («Синие кони на красной траве»), осуществленной Московским театром им. Ленинского комсомола, Пермским драматическим театром, а вслед за ними многими другими театрами страны. Среди примечательных работ года — спектакль «И судьба — не судьба» по повести М. Карима «Долгое-длгое детство» в Башкирском театре им. М. Гафури, рассказывающий о людях башкирской деревни, прошедших суровые житейские испытания и оставшихся верными высоким духовным идеалам (показан во время летних гастролей театра в Москве); разработку темы личной ответственности человека за порученное ему дело продолжили МХАТ СССР и театр Сатиры в постановках на своих сценах пьесы «Мы, нижеподписавшиеся» А. Гельмана. К этой пьесе обратились также Рижский театр русской драмы, Государственный русский драматический театр Литовской ССР и др. Нравственным проблемам посвящены спектакли: «Потомство» А. Чхидзе в Грузинском театре им. К. Марджаншвили, «Дикий Ангел» А. Коломийца в Украинском театре им. И. Франко и др. украинских театрах, «Фантазии Фарятаева» А. Со-

оловой в Молдавском театре «Луцафурд» и др.; премьера исторической хронки Б. Сруоги «Казимир Сапега» состоялась в Гос. академич. театре драмы Литовской ССР, Латвийский художественный академич. театр им. Я. Райниса поставил поэтический спектакль «Миндаугас» Ю. Марцинкявичюса, Киевский театр русской драмы им. Леси Украинки — пьесу Ю. Щербака «Надеяться».

Большие возможности раскрытия своеобразия авторского почерка, глубини человеческих характеров, новых приемов режиссерского и актерского творчества продемонстрировали новые инсценировки прозы: «Пойти и не вернуться» В. Быкова в Минском русском драматическом театре им. Горького, «Соленая падь» С. Залыгина в Омском драматическом театре, «Инушка неплакучая» М. Алексеева в Орловском драматическом театре, «Имя твоё» П. Проскурина в Калининском драматическом театре, «Черное ожерелье» Ш. Муртазаева в Карагандинском русском театре им. К. С. Станиславского, «Живи и помни» В. Распутина в Ленинградском Малом драматическом театре, «Собака в небе» по мотивам новеллы П. Цырки в Каунасском гос. драм. театре, «Рамильда Римальда» по произведениям А. Таммсааре в Молодежном театре Таллина, «Берег» по роману Ю. Бондарева в Ташкентском русском театре им. М. Горького, Севастопольском русском драматическом театре им. А. В. Луначарского и мн. др.

В 1979 г. по-прежнему была значительна роль классики в творческой деятельности театров. Осуществлены новые постановки отечественной классики: «Леший» А. Чехова в Московском театре им. Евг. Вахтангова, «Левша» Н. Лескова в Киргизском русском драм. театре им. Н. К. Крупской и его же «Леди Макбет Мценского уезда» в Московском театре им. Маяковского, «Власть тьмы» Л. Толстого в Хабаровском драматическом театре, «Энеида» И. Котляревского в Запорожском музыкально-драматическом театре им. Н. Шорса, «Наташа Ростова» по Л. Толстому в Московском ТЮЗе и др.

Многие театры РСФСР приняли участие во Всероссийском фестивале спектаклей по произведениям А. Н. Островского (см. статью «РСФСР. Театр»).

Среди новых постановок пьес Шекспира — «Юлий Цезарь» в Гос. академич. театре драмы им. А. Упита Латвийской ССР, «Макбет» в Карагандинском казахском театре им. С. Сейфуллина, «Ричард III» в Туркменском театре им. Молланеписа, «Мера за меру» в Пярнуском театре им. Л. Койдула и др. На сцене Гос. русского драм. театра Литовской ССР поставлена драма И. В. Гёте «Ифигения в Тавриде», в театре «Современник» идет «Доктор Стокман», а в Гос. академич. театре драмы им. А. Упита Латвийской ССР — «Пер Гюнт» по пьесам Г. Ибсена, в Московском театре им. М. Н. Ермоловой — «Коварство и любовь» Ф. Шиллера, «Романтики» Э. Ростана — в Тбилиском ТЮЗе и др.

Продолжалась работа театров над пьесами зарубежных авторов. Наибольший успех выпал на долю спектаклей: «Потерянный рай» И. Шаркади и «Агония» М. Крлежи в Малом театре Союза ССР, «Все кончено» Э. Олби в МХАТе СССР, «Наш городок» Т. Уайлдера в Ленинградском Большом драматическом театре им. М. Горького, «Луна для пасынок судьбы» в Московском театре им. М. Н. Ермоловой, «Любовь под вязами» в Шауляйском драм. театре по пьесам Ю. О'Нила и др.

В связи с объявлением в 1979 г. Международным годом ребенка театры страны посвятили детям свои лучшие творческие работы. Герои сказки Р. Киплинга вышли на сцену Московского театра им. Моссовета в спектакле «Кожка, которая гуляла сама по себе», спектаклем «Белоснежка и семь гномов» по сказке бр. Гримм порадовал самых маленьких зрителей Молодежный театр Таллина, постановку мюзикла по одноименной сказке С. Маршака «Кожкин дом» осуществил Центральный детский театр, поставив также спектакль «Разговоры в учительской...» Р. Каца, оригинальный спектакль «Гарантийные человечки» по пьесе Э. Успенского показал Московский областной театр кукол, спектакль «Эмиль и берлинские мальчики» Э. Кестнера — Гос. академич. театр драмы им. А. Упита Латвийской ССР, интересную работу адресовал старшеклассникам Киевский ТЮЗ, создавший спектакль «Привет, синичка!» по пьесе Я. Стельмаха и мн. др.

Пауэрному современной театральной жизни невозможно представить без фестивалей, смотров, конкурсов, творческих отчетов театров. В 1979 г. были объявлены: Всесоюз-

ный смотр спектаклей для детей и юношества в драматических, музыкально-драматических и музыкальных театрах страны, посвященный 110-летию со дня рождения В. И. Ленина (проводится с января 1979 г. по декабрь 1980 г.), Всесоюзный фестиваль ТЮЗов и театров кукол (с мая 1979 г. по декабрь 1981 г.).

В 1979 г. успешно завершился 2-й фестиваль драматического и театрального искусства ВНР в СССР. В нем участвовали 128 драматических и кукольных театров, вдвое больше по сравнению с 1-м фестивалем, проходившим в 1969 г. В ходе фестиваля поставлено 45 пьес 36 венгерских драматургов (в 1-м фестивале — 25), 20 из которых советский зритель увидел впервые. Характерной чертой фестиваля стало широкое участие в нем венгерских режиссеров: 10 постановочных групп из Венгрии осуществили постановки на сценах советских театров. Почетных дипломов удостоены 14 театров. Фестиваль завершила представительная творческая конференция советских и венгерских театральных деятелей на тему «Театр и современность: ведущие тенденции развития». В рамках фестиваля свои лучшие спектакли показал москвичам Будапештский драм. театр им. И. Мадча.

В 1979 г. в СССР состоялся Международный фестиваль театров кукол под эгидой Международного союза деятелей театра кукол (УНИМА). В Ташкент приехали представители Монголии, Вьетнама, Лаоса, Индии, Бангладеш, Таиланда, Филиппин, Турции, Шри-Ланки, Афганистана, Японии, присутствовали также гости из стран Европы. Советский Союз представляли 8 театров кукол из республик Средней Азии и Казахстана, а также Башкирский кукольный театр. В рамках фестиваля состоялся симпозиум «Социальная роль и выразительные средства современного театра кукол в странах Азии», была показана экспозиция «Советский театр кукол сегодня».

В 1979 г. расширялись международные театральные связи многонационального советского искусства. В ВНР советскими режиссерами были поставлены спектакли: «Эшелон» М. Рошина (реж. Г. Волчек), «Брысь, костылая, брысь» С. Шальтыниса (реж. И. Бучене), «Утиная охота» А. Вампилова (реж. О. Ефремов), «Обмен» Ю. Трифонова (реж. Ю. Любимов); В. Кузьмин поставил «Аленький цветочек» по С. Аксакову в Детском театре «Дружба» Берлина, В. Андреев — «Три сестры» А. Чехова в Магдебургском театре; Я. Тооминг в Потсдамском театре им. Г. Отто поставил спектакль «Семеро братьев» А. Киви, а М. Кубиллишас в Ростокомском театре — спектакль «Тринадцатая» Г. Приеде; в Македонском народном театре г. Скопье (СФРЮ) режиссер А. Дунаев поставил «Утиную охоту» А. Вампилова, в ФРГ Г. Товстоногов осуществил постановку спектакля «Идиот» по роману Ф. Достоевского, а Р. Стурра поставил «Бешеные деньги» А. Островского. В театре Тайрон гетри тизтр (США) А. Эфрос поставил спектакль «Мольер» М. Булгакова.

Ленинградский Большой драматический театр им. М. Горького принял участие в традиционном фестивале Театра Наций в Гамбурге (ФРГ), показал «Тихий Дон» М. Шолохова и «Историю лошади» по Л. Толстому (этот спектакль был показан также на Авицхонском фестивале во Франции), МХАТ им. М. Горького участвовал в фестивале «Творчество А. П. Чехова», проходившем в ФРГ, где были показаны спектакли «Иванов» и «Три сестры». Московский драматический театр на Малей Бронной с успехом выступил на Хельсинском фестивале, а Грузинский театр им. Ш. Руставели завоевал признание искушенных зрителей Эдинбургского фестиваля в Великобритании, показав «Кавказский меловой круг» Б. Брехта и «Ричард III» У. Шекспира.

В 1979 г. в Москве состоялся творческие отчеты Рязанского театра юного зрителя, Башкирского академического театра драмы им. М. Гафури, Карагандинского областного русского драматического театра им. К. С. Станиславского, Пензенского областного драматического театра им. А. В. Луначарского, Запорожского областного украинского музыкально-драматического театра им. Н. Шорса, драматического театра Коми АССР, Норильского заполярного драматического театра им. В. Маяковского, Саратовского театра юного зрителя им. Ленинского комсомола, Липецкого областного театра.

В 1979 г. награждены орденами: Октябрьской Революции — Ленинградский академический Большой драматический театр им. М. Горького; Трудового Красного Знамени — Запорожский обл. украинский музыкально-драматический

театр им. Н. Шорса, Днепропетровский областной музыкально-драматический театр им. Т. Г. Шевченко, Самаркандский русский драматический театр им. А. П. Чехова; Знак Почета — Азербайджанский ТЮЗ им. М. Горького, Государственный ТЮЗ (Ереван), ТЮЗ (Ташкент).

Присвоено звание «академический» Крымскому областному русскому драматическому театру им. Горького.

Почетного звания Героя Социалистического Труда удостоена народная артистка СССР В. Анджапаридзе, актриса Грузинского театра им. К. Марджанишвили.



Сцена из спектакля «Кавказский меловой круг» Б. Брехта в Грузинском гос. академическом театре им. Ш. Руставели. Гос. премия СССР 1979 г.

Звание народного артиста СССР присвоено: С. Плотникову (Архангельск), В. Грипичу (Запорожье), Г. Лордкипанидзе и О. Мегвинетухуцеси (Тбилиси), Д. Журавлеву (Москва).

Государственной премии СССР по драматическим театрам удостоены режиссер Р. Стура, художник Г. Алекси-Мещишвили, актеры: Р. Чхиквадзе, И. Гигошвили, Г. Сагарадзе, Ж. Лолашвили, Д. Гаганидзе — за создание на сцене Грузинского гос. академич. театра им. Ш. Руставели спектакля «Кавказский меловой круг» Б. Брехта.

В 1979 г. театрами страны было осуществлено 1977 постановок, в т. ч. русской классики — 126, классики народов СССР — 496, современной советской драматургии — 642, зарубежной драматургии — 355. Количество спектаклей составило 155 824, их посетили 71 614 тыс. чел.

А. Солодовников.

Музыка

В 1979 г. советские композиторы создали много новых произведений различных жанров. Среди крупнейших работ — симфонии: 3-я А. Холминова (РСФСР), 3-я А. Балачишвили, 4-я С. Цинцадзе, 6-я Ф. Глонти (Груз. ССР), 4-я «Мугам» М. Кулиева (Азерб. ССР), симфония для струнного оркестра Р. Галстяна (Арм. ССР), 5-я И. Калынина, 6-я Г. Раманса (Латв. ССР), 3-я В. Баркаукаса (Литов. ССР); симфонические поэмы — Н. Ракова (РСФСР), А. Меликова, А. Ализаде (Азерб. ССР), «Перекуем мечи на орала» Г. Ахияна, «Память» Д. Тер-Гатевосяна (Арм. ССР), «Сказка» Е. Глебова (БССР) и др.; оратории — «Дней давних бой», посвященная 600-летию Куликовской битвы, «Ночь царя Ивана» Н. Пейко, «Стенька Разин» В. Калистратова, «Смерть поэта», посвященная А. Пушкину, Н. Сидельникова, «Лейтенант Шмидт» В. Лобанова (РСФСР), «Нариман Нариманов» Р. Мустафаева (Азерб. ССР), «Последний языческий обряд» Б. Кутанчиоса (Литов. ССР), «Предание» В. Кондрусевича (БССР); кантаты — «Ода на зажигание огня», посвященная Олимпиаде-80, А. Пахмутовой, «Пепел в ладонях» Г. Банщикова, «Ветер войны» Ю. Левитина, «Гимны Родины», «Несказанный свет» Г. Свиридова (РСФСР), «К монументу взлетоклады» А. Бражинскаса (Литов. ССР), «Регата», посвященная Олимпиаде-80, Г. Раманса (Латв. ССР), «Светские гимны» О. Тактакишвили, «Здравая Родина» Л. Яшвили (Груз. ССР), «Слава рабочим профессиям» Л. Дычко (УССР) и др.; вокально-симфонические поэмы — «Героическая поэма» О. Кязимова, «Реквием-поэма», посвящен-

ная 416 Таганрогской дивизии, Ф. Амирова, «Голос матери» Г. Рзаева (Азерб. ССР), «Од Октябрью» Г. Вагнера (БССР); среди других вокально-симфонических произведений — сюита «Недопетые песни детей Хиросимы и Нагасаки» Н. Халмаедова (Туркм. ССР), концерт для смешанного хора, сопрано, флейты, 2 арф В. Рубина (РСФСР), композиция «Мелодии целины» Т. Кажгалиева (Каз. ССР), сюита «Песни целины» М. Юсупова (Узб. ССР). Новые сочинения для оркестра: увертюры — «Нурек», «Рагун» Т. Шахиди (Тадж. ССР), «Праздничная увертюра» Г. Сурува (БССР), «Юбилейная увертюра» Т. Курбанова (Узб. ССР), «Сарбазы Амангельды» Б. Дальденбаева (Каз. ССР); концерты — Ш. Чалаева, «6 этюдов» Б. Чайковского (РСФСР), Б. Зейдмана (Узб. ССР), Г. Члаидзе (Груз. ССР); «Ноктюрн» для струнного оркестра и органа и «Поэма» для народного оркестра А. Мдивани, «Ария» для струнного оркестра Д. Смольского (БССР), симфоническая картина «Море» Э. Мяти (Эст. ССР); сюиты — «Юность, вперед!» Э. Арутюняна (Арм. ССР), «Детские сны» (посв. Межд. году ребенка) И. Гаджибекова (Азерб. ССР), «Ярмарочные зарисовки» Л. Шлег (БССР), «Свадебные песни» Р. Калсона (Латв. ССР), «Дети — наша радость» (посв. Межд. году ребенка) Д. Нурьева (Туркм. ССР), «Шахунтала» И. Акбарова (Узб. ССР), «Мемориальная сюита» М. Сагатава (Каз. ССР).

Написано много концертов для различных инструментов: для фортепиано с оркестром — М. Мшвелидзе (Груз. ССР), Г. Ляшенко (УССР), 5-й концерт Д. Каминского (БССР), «Поэма-токатта» И. Мамедова (Азерб. ССР), концертные вариации Р. Калсона (Латв. ССР); для четырех фортепиано, струнного оркестра, тромбона и литавр М. Куудльберга, для двух фортепиано Р. Канро (Эст. ССР); для скрипки с оркестром — «Метафония» А. Рекашоса (Литов. ССР); для скрипки и камерного оркестра — 2-й концерт Я. Рязтиса (Эст. ССР), С. Насидзе (Груз. ССР), В. Юргутиса (Литов. ССР) и др.; для трубы с оркестром — Э. Арутюняна (Арм. ССР), А. Жаксылыкова (Каз. ССР), М. Бафоева (Узб. ССР); для виолончели с оркестром — Т. Мынбаева (Каз. ССР); для альты с оркестром — А. Чайковского (РСФСР); для арфы с оркестром — симфония «Фрески Софии Киевской» В. Кикты (РСФСР) и др.

Завершены камерные инструментальные сочинения — струнные квартеты: 15-й М. Вайнберга (РСФСР), 1-й Н. Габуняна (Груз. ССР), квартет-поэма А. Азимова (Азерб. ССР), Б. Худайназарова (Туркм. ССР); квартет-сюита для гобоя, фагота, скрипки, виолончели Д. Хадырова (Туркм. ССР); квинтеты: для деревянных духовых Р. Галстяна (Арм. ССР), для духовых Т. Шахиди (Тадж. ССР); сонаты: для 2 альтов В. Азарашвили (Груз. ССР), для виолончели и фортепиано Э. Аяласа, 7-я для фортепиано Я. Рязтиса (Эст. ССР), «Пионерская соната» Б. Байкадамовой (Каз. ССР), 3-я для фортепиано Н. Закирова (Узб. ССР), для виолончели и ударных Ф. Али-заде (Азерб. ССР), 2-я для виолончели-соло Б. Тищенко (РСФСР), для альты-соло С. Оганесяна (Арм. ССР) и др.

Среди наиболее значительных работ музыкальных театров страны в 1979 г. — оперы: «Бал-маскарад» Дж. Верди, «Юлий Цезарь» Г. Генделя, «Золото Рейна» Р. Вагнера в Большом театре СССР, «Мертвые души» П. Шедрина, вокально-хореографическая симфония «Пушкин. Размышления о поэте» А. Петрова, «Королева мая» К. Глюка, «Колокольчик» Г. Доницетти в Ленинградском театре оперы и балета им. С. М. Кирова, «Снегурочка» Н. Римского-Корсакова, «Медиум» Дж. Менотти, «Любовь к трем апельсинам» С. Прокофьева в Московском музыкальном театре им. К. С. Станиславского и В. И. Немировича-Данченко, «Дон Карлос» Дж. Верди в Минске, «Петр Первый» А. Петрова в Одессе, «Морская птица» Ю. Юзапайтиса в Вильнюсе, «Севильский цирюльник» Дж. Россини в Минске, Вильнюсе и Тбилиси и «Давайте создадим оперу» Б. Бриттена в Московском камерном музыкальном театре, «Женитьба» М. Мусоргского, «Орестея» С. Танеева, «Доля полка» Г. Доницетти в Таллине, «Банюта» А. Калынина в Риге, «Пиковая дама» П. Чайковского в Киеве, «Турандот» Дж. Пуччини в Кишиневе, «Красная шапочка» Р. Раухвергера в Московском Детском музыкальном театре; балеты: «Ромео и Джульетта» С. Прокофьева и «Тщетная предосторожность» П. Гертеля в Большом театре СССР, «Гусарская баллада» Т. Хренникова в Ленинградском театре оперы и балета им. С. М. Кирова, «Шахунтала» (2-я редакция) С. Баласаяна в Московском музыкальном театре им. К. С. Станислав-

ского и В. И. Немировича-Данченко, «Ритмы, ритмы, ритмы» Р. Паулса в Риге, «Малыш и Карлсон» Ю. Тер-Осянова в Киеве, Донецке, Одессе, Самарканде, Куйбышеве, Свердловске, «Слуга двух господ» М. Чулаки в Вильнюсе, «Золушка» С. Прокофьева в Таллине, «Спящая красавица» П. Чайковского в Одессе и Ташкенте; музыкальные комедии — «Жука из Будапешта» А. Журбина в Москве, «Яблочная леда» А. Флярковского в Свердловске, «Век живи, век люби» В. Дмитриева в Новосибирске, «Невестки и духи» О. Тевдордзе в Тбилиси, «Сестра Керри» Р. Паулса в Риге и др.

В 1979 г. состоялся 6-й Всесоюзный съезд композиторов. Первым секретарем Союза композиторов СССР избран Т. Н. Хренников.

В 1979 г. прошли фестивали: Всесоюзный фестиваль «Золотой колос» в Казахстане, посвященный 25-летию освоения целины. 2-й Всесоюзный фестиваль творческой молодежи театров оперы и балета в Минске, 3-й Всесоюзный фестиваль камерной музыки в Ереване, ставшие традиционными фестивали «Русская зима» (посв. Олимпиаде-80), «Московские звезды», «Белые ночи» в Ленинграде, «Киевская весна», «Белорусская музыкальная осень», «Московская осень» и др.

Победителем 4-го Всесоюзного конкурса струнных квартетов стал квартет Государственного камерного оркестра Груз. ССР (Л. Чхендзе, Г. Хинтибидзе, А. Харадзе, Р. Мачабели). На Всесоюзном конкурсе музыкантов-исполнителей на деревянных духовых инструментах первые премии были присуждены флейтистам — М. Ворожконой (Москва), В. Гелготасу (Вильнюс), кларинетистам — Г. Забаре (Минск), И. Оленчику (Москва), гобойстам — С. Великанову (Москва), С. Сергееву (Минск), фоготистам — А. Арницаусу (Москва), А. Клещевскому (Москва); баянист А. Заикин стал победителем Всесоюзного конкурса баянистов-аккордеонистов, первой премии на 9-м Всесоюзном конкурсе вокалистов им. М. И. Глинки удостоен москвич А. Лошак (баритон).

Первые премии на 6-м Всесоюзном конкурсе артистов эстрады по разделу музыки и вокала получили вокально-инструментальный ансамбль «Эоллика» (Рига), инструментальный ансамбль «Фирюза» (Ашхабад), Л. Кондалова (Ташкент), А. Асадуллин (Ленинград); первой премией на 1-м Всесоюзном конкурсе на лучшее исполнение песен стран социалистического содружества отмечен В. Леонтьев (Горький).

Советские исполнители в 1979 г. приняли активное участие в международных конкурсах. Е. Алиханова, В. Алыкова, Т. Кокановская, М. Янушевская удостоены Гран при на Международном конкурсе струнных квартетов в Эвиане (Франция), первые премии получили: В. Степун — на Международном конкурсе аккордеонистов-баянистов в Клингентале (ГДР), А. Пацапан — на Международном конкурсе пианистов им. Виана да Мотты в Лисабоне (Португалия), В. Панкратов — на Международном конкурсе молодых оперных певцов в Софии (НРБ), С. Тесля — на Международном конкурсе молодых скрипачей в Люблине (ПНР) (см. раздел «Международные музыкальные конкурсы, кинофестивали, выставки»).

В Москве состоялась творческая отчеты Государственного академического театра оперы и балета Украинской ССР им. Т. Г. Шевченко, Государственного академического театра оперы и балета Эстонской ССР «Эстония», Свердловского государственного академического театра оперы и балета им. А. В. Луначарского, Донецкого государственного академического русского театра оперы и балета, Ленинградского государственного театра музыкальной комедии, Бурятского государственного театра оперы и балета.

Ленинградский гос. театр музыкальной комедии награжден орденом Трудового Красного Знамени.

Гос. премии СССР 1979 г. присуждены: И. Кокарсу, хормейстеру, — за концертные программы 1974—77 гг. народных хоров Латвии «Беврина», «Дзиедонис», «Аве сол»; Э. Оганяну, композитору, — за музыку оперы-балета «Давид Сасунский» и вокально-симфоническую поэму «Слава партии Ленина»; М. Фрадкину, композитору, — за песни последних лет («Баллада о спасенном хлебе», «За того парня», «У деревни Крюкова», «Там, за облаками», «Увезу тебя я в тундру», «Всегда и снова», «Обещание»).

В 1979 г. звание Героя Социалистического Труда удостоен С. Людкевич (УССР), звание нар. арт. СССР — Р. Бапов (Алма-Ата), Л. Венедиктов (Киев), М. Войтес (Таллин), Я. Вошак (Минск), Э. Каяна (Вильнюс), К. Молдобасанов

(Фрунзе), Д. Муролов (Душанбе), К. Орбелян (Ереван), П. Майборода (Киев), А. Скулте (Рига), Д. Смолич (Киев), Э. Соткилава (Москва), Ц. Татшвили (Тбилиси), Д. Циганов (Москва).
И. Шехонина.

Кино

В 1979 г. на 39 киностудиях страны создано 310 полнометражных фильмов, из них 151 художественный, 28 документальных, 11 научно-популярных и 120 фильмов по заказу Гостелерадио.

Выпущено 1404 короткометражных фильма (в т. ч. 80 мультипликационных, 317 документальных, 132 научно-популярных, 737 по заказам министерств и ведомств), 1131 номер киножурналов, в т. ч. 46 номеров сатирических киножурналов.

Основное место в кинорепертуаре года занимали фильмы, поднимающие наиболее актуальные вопросы современности. Они отражают морально-этические проблемы на самом разнообразном жизненном материале, исследуют становление личности советского человека, воспитанного в новых социальных условиях.

Героические страницы освоения целинных земель Казахстана и просторов Сибири воссозданы в масштабных полотнах «Вкус хлеба» (4 серии, реж. А. Сахаров) — «Мосфильм» совм. с «Казахфильмом» и «Сибирнада» (4 серии, реж. А. Михалков-Кончаловский) — «Мосфильм»; о жизни и труде наших современников на стройках пятилетки рассказывают фильмы: «Десант на Орингу» (реж. М. Ершов) и «Прогулка, достойная мужчин» (реж. А. Вехотко) — оба «Ленфильм»; «Шит города» (реж. Л. Агранович) — «Казахфильм»; «Плотина в горах» (реж. Н. Манагадзе) — «Грузия-фильм».

Внутренний мир современника, поиски им достойного места в жизни, его нравственные искания раскрываются в фильмах: «Москва слезам не верит» — 2 серии (реж. В. Меньшов), «Утренний обход» (реж. А. Манасарова), «Взрослый сын» (реж. А. Панкратов) — все «Мосфильм»; «С любимыми не расставайтесь» (реж. П. Арсенов), «День свадьбы придется уточнить» (реж. С. Пучинян) — киностудия им. М. Горького, «Впервые замужем» (реж. И. Хейфиц) — «Ленфильм», «Живите долго» (реж. Ф. Довлатян) — «Арменфильм», «Ночь без птиц» (реж. Г. Цилианян) — Рижская киностудия.

Ряд фильмов посвящен вопросам современной идеологической борьбы, разоблачению диверсионной деятельности иностранных разведок. Среди них: «Пираты XX века» (реж. Б. Дуров) — киностудия им. М. Горького; «Похищение „Савойи“» (реж. В. Дорман) — киностудия им. М. Горького совместно со студиями НРБ и ПНР, «Стрельба дуплетом» (реж. М. Арипов) — «Таджикфильм», «Гнездо на ветру» (реж. О. Неуланд) — «Таллинфильм».

Жанр кинофантастики представлен фильмами «Сталкер» (реж. А. Тарковский) — «Мосфильм», «Отец „У погибшего альпиниста“» (реж. Г. Кроманов) — «Таллинфильм»; созданы новые комедийные килененты: «Суэта суэт» (реж. А. Сурикова), «Пена» (реж. А. Стефанович), «Осенний марафон» (реж. Г. Данелия), «Гараж» (реж. Э. Рязанов) — все «Мосфильм». По мотивам романа И. Гончарова «Обломов» реж. Н. Михалковым поставлен фильм «Несколько дней из жизни И. И. Обломова» («Мосфильм»).

О становлении характера молодого человека, воспитании чувств рассказывают фильмы: «В мой смерти прошу винить Клаву К.» (реж. Н. Лебедев, Э. Ясан) — «Ленфильм», «Бабушкин внук» (реж. А. Бергулкер), «Чужая компания» (реж. С. Потепапов), «Весенняя олимпиада» (реж. И. Магитон), «Пограничный пес Альп» (реж. Ю. Файт) — все киностудия им. М. Горького, «Ты только не плачь» (реж. А. Мороз) — киностудия им. А. Довженко и др.

О тружениках села, актуальных проблемах сельского хозяйства повествуют фильмы: «Здесь, на моей земле» (реж. В. Досталь, А. Чемодуров) и «Крутос поле» (реж. Л. Сааков) — оба «Мосфильм»; «Три минуты лета» (реж. Д. Ритенберг) — Рижская киностудия, «Родное дело» (реж. А. Ефремов) — «Беларусьфильм», «Смотрини» (реж. В. Иванов) — киностудия им. А. Довженко.

Славные страницы истории нашей страны, великие преобразования, происшедшие за годы Советской власти, воссозданы в фильмах: «Взлет» (реж. С. Кулшп), «Отец и сын» (диалогия, реж. В. Краснопольский и В. Усков), «Поэма о крыльях» (реж. Д. Храбровицкий) — все «Мосфильм», «Забудьте слово „Смерть“» (реж. С. Гаспаров) —

Одесская киностудия, «Погоня в степи» (реж. А. Карсабаев) — «Казахфильм», «Бабек» (реж. Э. Кулиев) — «Азербайджанфильм».

Тема мужества и стойкости советского народа в годы Великой Отечественной войны получила воплощение во многих фильмах года: «Паша Мария» (реж. Н. Трощенко) — «Ленфильм», «Ранние журавли» (реж. В. Шамшиев) — «Ленфильм» совместно с киностудией «Киргизфильм», «Аллегро с огнем» (реж. В. Стрелков) — Одесская киностудия и др.

Широко и разнообразно представлена жизнь страны в документальных фильмах. Достижения советского народа в различных областях народного хозяйства, огромный раз-

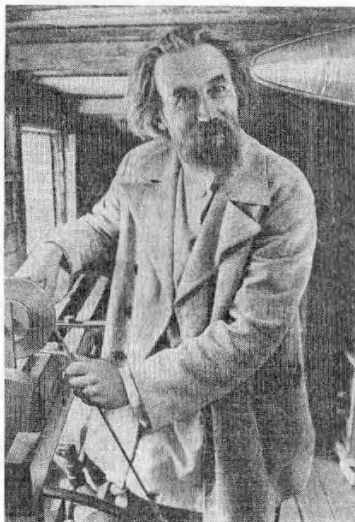

Кадр из кинофильма «Взлет» (реж. С. Кулиш, в роли К. Э. Циолковского — Е. Ентушенко) — удостоенного серебряного приза 11-го Международного кинофестиваля в Москве.

мах преобразований, судьбы и дела людей нашли отражение в полнометражных фильмах: «Дом у дороги» (реж. В. Трошкин), «Все лучшее в тебе» (реж. В. Скитович) — оба ЦСДФ; «Красноярцы» (реж. А. Стремяков), «Край, устремленный в будущее» (реж. Г. Емельянов) — оба Свердловской киностудии, «Приморье» (реж. Л. Черенцов) — ЛСДФ, «Право на доверие» (реж. Ю. Пискунов) — «Казахфильм», «Четверо ищут миллион» (реж. А. Эпнерс) — Рижская киностудия, «Отчее поле» (реж. Ю. Лысятов) — «Беларусьфильм», а также в короткометражных: «Сервис — слово деревенское» (ЛСДФ), «Поле Виктора Курьяновича» (Дальневосточная студия кинохроники), «Дахмарда» и «Старики» («Таджикфильм»), «Дары Каракум-реки» («Туркменфильм») и др. Серия короткометражных очерков представляет собой портреты наших современников: «Конструктор Исаев», «Две матери», «Такой это был человек, Рем Хохлов» (все ЦСДФ), «Наш Орлянкин», «Меланина свадьба», «Свет впереди» («Украинохроника»), «Небом единым» (Свердловская киностудия) и др.

К 110-й годовщине со дня рождения В. И. Ленина ЦСДФ выпустила короткометражные фильмы «Земля, где родился Ленин» и «Краков помнит Ленина»; к 60-летию Башкирии, ставшей первой автономной республикой РСФСР, на Свердловской киностудии создан полнометражный фильм «На земле Салавата» (реж. Л. Ефимов).

О преемственности героических традиций советских подработников — комиссаров Гражданской и Великой Отечественной войн рассказывает полнометражная картина «Мои комиссары» (реж. Е. Учитель), ЛСДФ; трудовые будни и традиции рабочего класса в центре внимания короткометражных лент: «Кто за лидером?» («Украинохроника»), «Вид на огненную реку» (Свердловская киностудия), «Атоммаш. Проспект науки» (Ростовская студия кинохроники), «Жить на Севере» (ЦСДФ), проблема нравственного воспитания молодежи посвящена полнометражная лента «Свидание» (реж. П. Мостовой) — ЦСДФ.

О разгроме японских захватчиков советскими и монгольскими войсками в 1939 г. повествует короткометражный фильм «Халхин-Гол, год 1939...» (ЦСДФ); к событиям Великой Отечественной войны возвращается нас фильм «Карельский фронт. Хроника и воспоминания» (ЛСДФ).

Большое внимание уделили документалисты освещению советской миролюбивой внешней политики, создав на ЦСДФ ряд короткометражных фильмов: «Европа — шаг разрядки», «СССР — Франция: встреча на высшем уровне», «ОСВ — надежда мира», «Будапешт — братская встреча». Сочетание оперативной злободневной темы и глубины осмысления некоторых международных проблем отличает публицистические полнометражные фильмы «Кто седел ветер» (реж. Е. Вермишева), «Безумие» (реж. А. Медведкин), «ФРГ — урок немецкого» (реж. А. Колошин) и короткометражную ленту «Сговор» — все ЦСДФ.

О борьбе ряда стран за независимость, о молодых государствах рассказывают короткометражные очерки: «Никарагуа: крах диктатуры», «Кампучия: народ, который хотел убить», «Иран: когда поднимается народ», «Демократическая республика Сан-Томе и Принсипи» — все ЦСДФ, «Не только в ритмах танца» (Литовская киностудия) — о республике Бенин и др.

Международному году ребенка посвящены короткометражные ленты: «Детство», «Обвиняют дети», «Мир детству твоему» (ЦСДФ), «Солнышко» («Молдова-фильм»), «Земля детей» («Таджикфильм»).

Среди научно-популярных фильмов года — полнометражные ленты, рассказывающие о жизни современного села, о новых методах хозяйствования: «Вологодские встречи» (реж. Л. Попов) — «Центрнаучфильм», «Строится село Нечерноземья» (реж. С. Сиваченко) — «Леннаучфильм»; короткометражные — «Ток лечит землю» и «Омский вариант» (Свердловская киностудия), «Негодной земли не бывает» («Леннаучфильм»), «Миллион меняет адрес» (Литовская киностудия), «Горная цепина» (Армянская студия документальных фильмов) и др. Ряд короткометражных фильмов посвящен научно-техническому прогрессу: «Звезда НЛК», «Электронный ассистент ученого», «Алмаз в кольчуге» (все — «Леннаучфильм»), «Парадоксы „думающего“ станка», «В борьбе с коррозией металлов» («Центрнаучфильм»); экономическим проблемам посвящен полнометражный фильм «Как лучше вычислить удачу» (реж. В. Аксенов, Л. Костричкин) — «Леннаучфильм». О жизни растений и животных, о необходимости охраны природы рассказывают фильмы «Загадочный мир животных» (реж. А. Серебренников), «Наш дом — вокруг нас» — «Киевнаучфильм», «Зачем бабираусе кльки?» (реж. А. Згурини, Н. Квдиашвили) — «Центрнаучфильм», «Наши маленькие кенгуру» («Казахфильм»), «Чуткая природа Севера» (Свердловская киностудия) и др.

На 12-м Всесоюзном кинофестивале в Ашхабаде было показано св. 100 фильмов. Два главных приза по конкурсу художественных фильмов присуждены фильмам «Кентавры» («Мосфильм») и «Несколько интервью по личным вопросам» («Грузия-фильм»). Особый приз за исторический фильм присужден творческому коллективу картины «Емельян Пугачев» («Мосфильм»); по разделу фильмов для детей и юношества первый приз получил фильм «Похищение скакуна» («Туркменфильм»). Лауреатами фестиваля стали также создатели художественных фильмов «Среди людей» («Киргизфильм»), «Чужое счастье» («Узбекфильм»), «Жнецы» (Киевская студия им. А. Довженко), «Цветение несезонной ржи» (Литовская киностудия), «Кровь и пот» («Казахфильм»). Киноопека «Великая Отечественная» удостоена специального диплома и приза жюри фестиваля. В конкурсе документальных фильмов первую премию поделили картины «Ищу соперника» (ЛСДФ) и «Небом одержимый» (Грузинская студия научно-популярных и документальных фильмов); по разделу научно-популярных фильмов первую премию получила кинолента «Центрнаучфильма» — «Генетика и мы»; первый приз в конкурсе мультипликационных фильмов присужден киноленте «Бедная Лиза» («Союзмультфильм»).

Советские кинематографисты принимали участие во многих международных кинофестивалях (см. раздел «Международные музыкальные конкурсы, кинофестивали, выставки»).

Гос. премии СССР 1979 г. присуждены: П. Проскурину, Е. Матвееву, Г. Цекавому (посмертно), В. Якушеву, С. Валюшку, О. Остроумовой, Ю. Яковлеву, В. Заклунной, З. Кириной — за кинодилогию «Любовь земная», «Судь-

ба»; Л. Шенитко (посмертно), В. Чухнов (посмертно) — за режиссуру и операторское решение фильмов последних лет: Ю. Порштейну, Ф. Ярубасовой, А. Жуковскому — за мультфильмы «Лиса и заяц», «Цапля и журавль», «Ежик в тумане».

Звание Героя Социалистического Труда присвоено Е. Габриловичу, звание нар. арт. СССР — Ю. Агзамову, П. Кадоичникову, А. Медведкину, Г. Цилинскому.

В. Яковлева.

Изобразительные искусства

В 1979 г. мастера советского многонационального искусства познакомили публику с новыми работами, достойно отразившими жизнь нашей страны. Возросли тематическая широта и зрелость произведений изобразительного искусства, их значение в идеологическом и политическом воспитании трудящихся.

Среди Всесоюзных выставок года, пользовавшихся неизменным успехом, следует отметить проходившую в Алматы художественную выставку «Земля и люди», посвященную 25-летию освоения целины. На ней было показано св. 250 работ 120 живописцев страны, воссоздающих историю целинного подвига и образы покорителей казахских степей. Разнообразием тем, волнующих молодых художников, продемонстрировала Всесоюзная художественная выставка «Творческая молодежь», организованная на ВДНХ СССР. В Центральном музее В. И. Ленина была организована выставка «Образ В. И. Ленина в изобразительном искусстве», среди многочисленных экспонатов которой были полотна И. Бродского, Кукрышников, Д. Набалдяна, скульптуры Н. Андреева, С. Меркурова и др.

Крупнейшим событием художественной жизни предпоследнего года являлась открытие в Москве Всесоюзная художественная выставка «Физическая культура и спорт в изобразительном искусстве», собравшая св. 1,5 тыс. произведений живописи, скульптуры, графики и декоративно-прикладного искусства. Выставки на спортивную тему прошли также в Ленинграде, Алма-Ате и др. городах. Св. 3 тыс. экспонатов (эскизы, макеты декораций, театральные костюмы, куклы, киноэскизы, раскраски и т. п.) 600 авторов составили экспозицию Всесоюзной выставки произведений художников театра и кино в Центральном выставочном зале (ЦВЗ) Москвы, ставшей смотром достижений искусства сценографии за последние 10 лет. Труд и быт советских моряков и речников, красота водных просторов — темы экспозиции «Голубые дороги Родины» (ЦВЗ), включившей св. 1 тыс. произведений всех жанров. Здесь же состоялась выставка «Навек вместе», посвященная 325-летию воссоединения Украины с Россией. Ок. 1600 произведений, среди которых работы Т. Шевченко, А. Кулижи, Н. Пимоненко, рассказали о перушшней дружбе русского и украинского народов. Художественные выставки, посвященные этому юбилею, состоялись в Одессе, Днепрпетровске, Полтаве и др. городах. К 100-летию со дня рождения Б. Кустодиева была приурочена выставка в АХ СССР, объединившая ок. 400 живописных и графических работ художника из частных собраний и различных музеев страны. В Ленинграде, Киселе, Одессе, Москве (АХ СССР) побывала выставка Н. Рериха и С. Рериха. На ней демонстрировалось 250 работ каждого мастера из музеев Индии, Болгарии и коллекции С. Рериха. Выставка «Новые открытия советских реставраторов» прошла в выставочном зале Всероссийского общества охраны памятников истории и культуры и продемонстрировала произведения, открытые и отреставрированные Всероссийским реставрационным центром им. И. Э. Грабаря, среди которых работы мастеров древнерусской живописи из музея им. А. Рублева, картины Г. Острожского, русский акварельный и карандашный портрет первой пол. 19 в. и др. В залах открывшегося в 1979 г. Центрального дома художников состоялась Всесоюзная выставка произведений мастеров народных художественных промыслов. Св. 5 тыс. ее экспонатов познакомили москвичей и гостей столицы с достижениями предпринятых художественных промыслов и отдельных мастеров, которые сохраняют и развивают традиции народного искусства.

Интересные выставки организовали художественные музеи СССР. Ок. 100 живописных и графических работ, в т. ч. натурные зарисовки В. И. Ленина, портреты Ф. Шалаяина, М. Горького, С. Рахманинова, демонстрировались на выставке Л. Пастернака в Государственной Третьяковской галерее (ГТГ); произведения С. Галберга, В. Демут-Маллинов-

ского, Б. Орловского, Ф. Шубина, П. Трубецкого, А. Голубкиной, С. Коленкова и др. мастеров скульптурного портрета вошли в экспозицию выставки «Русский скульптурный портрет XVIII — нач. XX вв.» в Русском музее. В Кадровом дворце Таллина была показана выставка «Древнерусская живопись». Новые открытия из частных коллекций, объединившая малоизвестные памятники иконы из Москвы, Ленинграда и Таллина. 300-летию со дня смерти художника посвятил выставку «Якоб Йорданс. Живопись, рисунок» Государственный Эрмитаж, в ГМИИ им. А. С. Пушкина была выставлена серия офортов Ф. Гойи «Блестящая война».

На проходивших персональных и групповых выставках можно было познакомиться с творчеством Н. Акимова, Н. Альтмана, Л. Бруни, А. Древина, Н. Жукова, А. Квасова, П. Кузнецова, А. Либерона, А. Матвеева, В. Орешникова, Б. Попова, И. Поповой, П. Судакова, А. Ткачева и С. Ткачева, И. Чайкова в Москве, Ю. Васнецова, И. Глазунова в Ленинграде, П. Охтели в Тбилиси, М. Кеслер в Ялте и мн. др.

Среди интереснейших выставок из зарубежных собраний, показанных в 1979 г. советским любителям искусства, были: «Реалистическое искусство Польши XVI — XX вв.», «Портрет в современной румынской живописи», «Финская живопись 1750—1900», «Искусство Венеции XVI — XX вв.», «Рисунки Кваренги» и «Эмилио Греко» из Италии, «Пронзведения французских художников конца XIX — начала XX вв.» из японских коллекций, включающая картины К. Моне, Э. Дега, П. Сезанна, П. Гюгена, А. Матисса и П. Пикассо, «Австрийская графика с 1900 г. до наших дней» из собр. венского музея «Альбертина», «Шедевры живописи итальянских мастеров» из собраний музеев США, представившая работы А. Мантеньи, П. Веронезе, Д. Беллини, В. Тициана, «Испанская живопись XVI — XX вв.» из коллекции музея искусств Будапешта, «Европейская живопись XVI — XIX вв. и австралийская живопись XIX в.» из собраний австралийских музеев, «Французская живопись 1909—1939 гг.» из собр. музея совр. искусства Центра им. Ж. Помпиду в Париже и мн. др.

Заслуженным успехом пользовались за рубежом советские выставки: «Памятники скифо-сарматского искусства» из коллекции Гос. Эрмитажа — в Мексике и Швеция, «Древнейшее искусство народов СССР» из собрания того же музея — в парижском Гран-Пале, «Произведения французских художников конца XIX — начала XX вв.» из фондов ГМИИ им. А. С. Пушкина и Гос. Эрмитажа, а также «Романтизм в русской пейзажной живописи» — в Ялони, «Шедевры живописи итальянских мастеров» из собраний Гос. Эрмитажа — в США, «100 произведений из сокровищ Гос. музеев Московского Кремля» — в США и во Франции, «Русское декоративно-прикладное искусство конца XVIII — начала XIX вв.» — в странах Африки и др. Крупнейшим событием выставочного обмена года явилось открытие в Национальном центре культуры и искусства им. Ж. Помпиду совместной советско-французской выставки «Париж — Москва — 1900—1930 гг.» (2,5 тыс. экспонатов из 46 музеев и частных собраний СССР).

Новыми экспонатами дополнились коллекции ведущих художественных музеев страны. Гос. Эрмитаж приобрел полотна Д. Портальса, Э. Грютнера, неизвестного фламандского художника 17-го в., рисунки А. Калама, Ж. Б. Ф. Карто, Д. Лонги и др.; среди поступлений в ГМИИ им. А. С. Пушкина — 2 гобелена 16—17 вв., бронзовая скульптура Каффери, ряд рисунков и гравюр, в т. ч. Рембрандта и К. Коро; фонды ГТГ обогатились произведениями К. Коровина, К. Юона, П. Кончаловского, К. Богаевского, А. Лентулова, А. Шевченко.

В 1979 г. были открыты памятники В. И. Ленину в Тюмени (скульпторы А. Портячко и Н. Портяков, архитектор Г. Гаврилов), в Ташкенте (скульптор Р. Тер-Оганесян, архитектор Л. Адамов) и др.; памятник в Томске воинам-землякам, сражавшимся на фронтах Великой Отечественной войны (скульпторы О. Кирюхин, А. Шербаков, архитекторы Г. Захаров и Н. Яковлев), мемориалы в Поти и Гори в честь победы в Великой Отечественной войне (скульптор Э. Амашукели, архитектор В. Давитая), памятник в честь героев Первой Конной армии (скульпторы Б. Лапко, Е. Лапко, арх. В. Григор, И. Григор) в Пролетарске, монумент «Тыл — фронту» в Магнитогорске (скульптор Л. Головинский, арх. Я. Белонозский, Р. Кананин, В. Хапир), памятники композитору А. Кальнину (скульптор Т. Залькали, арх. И. Батраг) в Рыце, летчику-космонавту СССР Г. Доб-

ровольскому (скульптор И. Бродский, архитектор И. Покровский) в Одессе, Н. Островскому (скульпторы С. Кубасов и В. Горевой, архитектор В. Бухаев) в Сочи и другие.

Советское правительство подарило две скульптурные композиции «Счастье всем детям мира» и «Миру свет и знание» (автор З. Церетели) студентам и преподавателям Брокпортского колледжа в США. Композиции посвящены Международному году ребенка и молодежи всего мира.

Гос. премий в 1979 году удостоены Н. Андронов и А. Васнецов за мозаику «Человек и печать» в новом здании редакции газеты «Известия», Н. Томский за скульптуру монумента

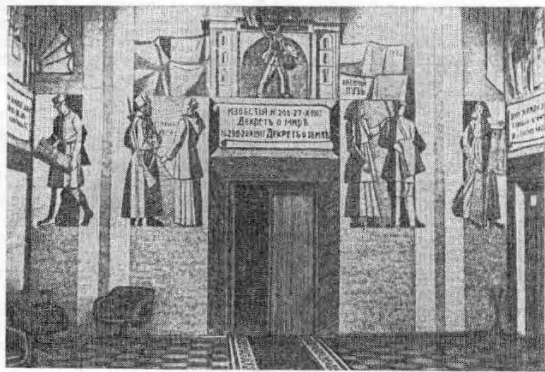

Фрагмент мозаики «Человек и печать» в новом здании редакции газеты «Известия» (авторы Н. Андронов, А. Васнецов). Гос. премия СССР 1979 г.

та В. И. Ленина в Ташкенте, Т. Яблонская за картину «Лен», И. Зильберштейн за книгу «Художник-декабрист Николай Бестужев».

В 1979 г. звания народного художника СССР удостоены А. Ковалев, Г. Коржев-Чувелев, В. Пузырьков, А. Андреев.

Художественная самодеятельность

В 1979 г. в стране работало св. 900 тыс. кружков и коллективов художественной самодеятельности всех ведомств, в них участвовало св. 16 млн. взрослых и 10 млн. школьников. Более 8 тыс. коллективов имеют звание «народный», многие удостоены почетного звания «заслуженный коллектив».

В клубных учреждениях системы Мин-ва культуры СССР и профсоюзной насчитывалось св. 900 тыс. коллективов (16 млн. участников), в т. ч. 137 тыс. хоровых (4,3 млн. участников), 133 тыс. музыкальных (1,4 млн. участников), 106 тыс. драматических (1,4 млн. участников), 102 тыс. танцевальных (1,5 млн. участников), 14,8 тыс. изобразительного и прикладного искусства (227 тыс. участников), 66,7 тыс. агитационно-художественных бригад (751 тыс. участников), 23,3 тыс. кинофотолюбителей (257 тыс. участников).

Коллективами художественной самодеятельности Министерства культуры СССР и ВЦСПС в 1979 г. дано 4,5 млн. спектаклей и концертов, которые посетили 729 млн. человек.

В течение года во многих районных, областных и краевых центрах, городах и рабочих поселках, воинских гарнизонах, столицах автономных и союзных республик прошли праздники: военно-патриотической песни и музыки, духовой музыки и марш-парады духовых оркестров, молодежной и туристической песни, танца, песни и музыки о труде, дружбе народов СССР, фольклора, дни политической песни, фестивали патриотической песни; проведены местные конкурсы, творческие отчеты коллективов художественной самодеятельности, в ряде республик состоялись смотры сельской художественной самодеятельности. Св. 1 млн. любителей музыки участвовали в смотре хоровой музыки РСФСР, посвященном 100-летию юбилею Русского хорового общества.

На ВДНХ СССР проведен смотр коллективов художественной самодеятельности союзных республик — лауреатов

1-го Всесоюзного фестиваля самодеятельного художественного творчества трудящихся. За высокой исполнительское мастерство 26 коллективов из 11 союзных республик удостоены дипломов 1-й степени, 8 участников смотра награждены золотыми медалями и денежными премиями, 30 — серебряными медалями и денежными премиями и 112 — бронзовыми медалями и денежными премиями.

В 1979 г. проведен фестиваль самодеятельного художественного творчества НРБ в СССР, посвященный 35-летию социалистической революции в Болгарии, и фестиваль самодеятельного художественного творчества СССР в НРБ, посвященный 62-й годовщине Великой Октябрьской социалистической революции. В рамках фестиваля состоялись выступления коллективов художественной самодеятельности в различных городах СССР и НРБ, выставки произведений изобразительного и декоративно-прикладного искусства, работ фотолюбителей, показ любительских кинофильмов, большие концерты, посвященные открытию и закрытию фестивалей в Москве и Софии. 34 страны участвовали в 3-м Международном фестивале телевизионных программ народного творчества «Радуга». Главный приз Гостелерадио СССР и зрителей получила программа ГДР «Все поют». Специальным призом газеты «Советская культура» награждена программа Швеции «Удивительная встреча с джазом и фольклором».

20 коллективов художественной самодеятельности и 10 пар исполнителей балльных танцев представляли нашу страну на международных фестивалях, традиционных смотрах и конкурсах 1979 г. 1-е место и главный приз «Золотой топорик» завоевал народный ансамбль танца «Смеричка» Черновицкой обл. (УССР) на Международном конкурсе фольклорных самодеятельных коллективов народов горных земель в Закопане (ПНР), 1-е место занял самодеятельный академический хор «Аве Сол» Риги (Латв. ССР) на 1-м Международном конкурсе азиатских стран в Маниле (Филиппины), диплом и приз завоевал самодеятельный академический хор Ленинградского Дома культуры пищевой промышленности на Международном конкурсе самодеятельных хоровых коллективов в Гориции (Италия). Кроме того, советские самодеятельные коллективы добились заслуженного успеха и были отмечены дипломами и призами на различных международных праздниках и фестивалях. Среди них: коллектив Кольванского района Мордовской АССР на празднике, проводимом обществом дружбы «Финляндия — СССР», в Финляндии; народный ансамбль танца «Северное сияние» Ленинградского гос. педагогического института им. Герцена на Международном фестивале фольклора народов Севера в Норвегии; народный ансамбль танца «Раница» Дома культуры текстильщиков г. Гродно (БССР) на Международном фестивале фольклора в Конфолане (Франция); ансамбль Магаданской обл. на месячнике японо-советской дружбы, посвященном 62-й годовщине Великой Октябрьской социалистической революции; академический хор г. Эчмиадзина (Арм. ССР) на Международном конкурсе хоровых самодеятельных коллективов в Варне (НРБ); заслуженный народный ансамбль танца «Лтава» Полтавского городского Дома культуры (УССР) на Международном фестивале народного танца в Рудольштаде (ГДР); смешанный хор «Рига» г. Риги (Латв. ССР) на Международном фестивале политической и рабочей песни (ГДР); фольклорный коллектив Лешуконского районного Дома культуры Архангельской обл. (РСФСР) на Международном фестивале фольклора гг. Выходна и Стражица (ЧССР); коллектив «Джанги» (Азерб. ССР) на Международном фестивале фольклора в Загребе (СФРЮ); ансамбль танца «Юрочка» Барановичского городского Дома культуры (Белорусской ССР) на Международном фестивале фольклора в Корке (Ирландия), ансамбль танца Махарадзевского районного Дома культуры (Грузинской ССР) на Международном фестивале фольклора в Барселоне (Испания) и другие.

В 1979 г. в Москве проведен 4-й Международный конкурс исполнителей балльных танцев социалистических стран, в котором приняли участие представители нашей страны, а также лучшие танцевальные пары из НРБ, ВНР, ГДР, ПНР, ЧССР и Кубы.

За руководство самодеятельными коллективами в 1979 г. удостоены: Государственной премии СССР — И. Кокарс (см. также статью «Музыка СССР»), звания народной артистки СССР — А. Прокошина.

А. Гавериленко.

РАЗВИТИЕ МЕЖДУНАРОДНЫХ КУЛЬТУРНЫХ СВЯЗЕЙ

В 1979 г. были подписаны межправительственные соглашения о культурном и научном сотрудничестве с ВНР (Будапешт, 1 июня), с Испанией (Москва, 19 января), с Францией — об изучении русского и французского языков (Москва, 28 апреля), с Великобританией — о связях в области науки, образования и культуры на период с 1 апреля 1979 г. по 1 апреля 1981 г., а также соглашение о сотрудничестве в области образования и культуры между СССР и Сан-Марино (Москва, 20 сентября). С Италией подписан протокол (Рим, 25 января) о развитии сотрудничества между Гос. Эрмитажем (Ленинград) и Галерией Уффици (Флоренция). Заключен ряд соглашений между творческими организациями: между Союзом художников СССР и профсоюзом изобразительного искусства Сирии, между Союзом советских писателей и Союзом писателей Эфиопии (Москва, 30 октября), договор о сотрудничестве на 1980 г. между Союзом художников СССР и Союзом работников культуры Филиппин (Москва, 31 октября).

В 1979 г. состоялись: 12-я сессия Постоянной советско-французской комиссии по культурным связям, 2-я сессия смешанной советско-португальской комиссии по культурным связям, сессия Межправительственной советско-венгерской комиссии по культурному сотрудничеству (Будапешт), 1-я сессия Межправительственной советско-болгарской комиссии по культурному сотрудничеству (Москва), 1-е заседание советско-югославской комиссии по культурному сотрудничеству (Белград).

В 1979 г. в развитии культурных связей с социалистическими странами была продолжена практика проведения крупных комплексных мероприятий: в СССР состоялись Дни кубинской культуры, посвященные 20-летию победы кубинской революции, мероприятия, посвященные 35-й годовщине Словацкого национального восстания, Дни польской культуры в честь 35-летия Народной Польши, 2-й фестиваль венгерской драматургии, Дни Берлиха в Москве, Дни румынской культуры, месячник советско-болгарской дружбы, фестиваль самодеятельного художественного творчества Болгарии, Дни культуры ГДР, посвященные 30-летию образования ГДР. В НРБ успешно прошел 5-й фестиваль художественного самодеятельного творчества народов СССР, в ВНР — фестиваль русской и советской драматургии, в ГДР — Дни советского театрального искусства, в МНР — месячник монголо-советской дружбы, в СРР — Дни советской культуры, в СФРЮ — Дни культуры Украинской ССР в Хорватии.

В 1979 г. в СССР выступили творческие коллективы: из НРБ — театр Народной Армии Болгарии, драматический театр «Слеза и смех», Добруджанский гос. ансамбль песни и танца, камерный хор «Мадригал», вокально-инструментальный ансамбль «София»; из ВНР — драм. театр им. Й. Мадача, симфонический оркестр под упр. Я. Ференчика; из ГДР — немецкая гос. опера, ансамбль песни и пляски Национальной Народной Армии им. Э. Вайнера, вокально-инструментальный ансамбль «Пудис»; из республики Куба — труппа Национального балета под упр. А. Алоисо, театр-студия Гаваны, хоровая капелла «Орфейон», вокально-инструментальный ансамбль «Агуариму», ансамбль «Маначуаре» и др.; из ПНР — Варшавский драм. театр «Всплещны». Познанский симфонический и камерный оркестры, ансамбль песни и танца «Шлёнск», симфонический оркестр и хор Краковской филармонии, ансамбль «Анджея и Элиза», вокально-инструментальный ансамбль «Скалды»; из СРР — Бухарестский национальный театр им. Й. Караджале, ансамбль песни и танца «Румынская расподия», камерный оркестр «Симфонетта»; из ЧССР — Пражский драматический театр «На Виноградах», симфонический оркестр радио, Братиславский филармонический квартет, ансамбль песни и танца «Лучница», ансамбль старинной музыки «Лига Сингерс»; из СФРЮ — Белградский национальный театр, Сараевский камерный театр «55», Словенский национальный театр из Любляны, ансамбль старинной музыки Загребского ун-та, вокально-инструментальный ансамбль «АВС».

Советские творческие коллективы выезжали на гастроли: в НРБ — Московский театр Сатиры, Гос. молодежный театр Эстонии; в ВНР — Московский Детский музыкальный театр и Московский театр Сатиры; в ГДР — Академический театр им. Моссовета, Гос. академич. русский народный хор им. П. П. Осипова, ансамбль скрипачей ГАБТ СССР,

студия хора им. Шляпниченко; в МНР — академич. Малый театр Союза ССР; в ПНР — ансамбль «Московский классический балет»; в СРР — Гос. академич. симфонический оркестр Московской филармонии, ансамбль народного танца Грузинской ССР, эстрадный оркестр Армении; в ЧССР — Академический театр им. Моссовета, Большой симфонический оркестр Центрального телевидения и радио, Красноярский ансамбль танца пародов Сибири; в СФРЮ — балетная труппа ГАБТ СССР, Московский академич. театр им. В. Маяковского, симфонический оркестр Ленинградской гос. филармонии, Ленинградский ТЮЗ, ансамбль танца Украинской ССР им. П. Вирского, Киевский камерный хор, Эстонский академич. театр «Ванemuйне».

В СССР были проведены: фестиваль фильмов ГДР, Неделя польского кино и кино КНДР, книжная выставка «20 лет социалистической Кубы». Экспонировались выставки: «Искусство Вьетнама», «Реалистическое искусство Польши XVI — XX вв.», «Портрет в современной румынской живописи», выставка театрального плаката ГДР и др.

В 1979 г. практиковались двусторонние творческие встречи: советско-болгарский научный симпозиум на тему «Формирование и развитие социалистической культуры» (София), советско-венгерский симпозиум на тему «Система культурно-просветительных учреждений и ее укрепление в современных условиях» (Москва), советско-румынская творческая дискуссия на тему «Развитие современного музыкального искусства СССР и СРР» (Москва), симпозиум деятелей театрального искусства СССР и СФРЮ (Москва).

Среди многосторонних мероприятий года: научно-теоретическая конференция на тему «Советское киноискусство и мировой кинематографический процесс» (Москва), творческая встреча представителей театральных союзов на тему «Воспитание молодых актеров и режиссеров драматических театров социалистических стран», встреча кинокритиков — представителей кинематографич. прессы, традиционные эстрадные программы «Мелодии друзей-79» и «Золотая осень-79», 1-й фестиваль современного балета социалистических стран «Интербалет-79» (Будапешт), фестиваль любительских фильмов социалистических стран в г. Хеб (ЧССР), выставка, посвященная 30-летию СЭВ, и др.

В программе культурного обмена с различными странами в 1979 г. в СССР прошли гастроли аргентинского вокально-инструментального ансамбля «Кинграл», венесуэльского камерного хора «Канелла де Каракас», мексиканского молодежного хора, ансамбля песни и танца Мадагаскара, национального ансамбля танца Сьерра-Леоне, вокально-инструментального ансамбля под рук. Л. Мораиша из Республики Острова Зеленого Мыса, национальной танцевально-театральной труппы с Ямайки и др. Кроме того, состоялся традиционный месячник советско-индийской дружбы, Неделя фильмов Аргентины, выставка современной бразильской графики, выставка «Сокровища йеменской цивилизации» (НДРГ), выставка работ малийских художников и др. Советские творческие коллективы выступали: в Индии, на Филиппинах, в Таиланде и Сингапуре — Ленинградский ансамбль «Хореографические миниатюры», в Сенегале — вокальный ансамбль «Голоса России» и ансамбль народных инструментов «Жалейка»; в Замбии — труппа Московского цирка, в Уганде — Грузинский ансамбль «Руро». Неделя советских фильмов прошла в НДРГ, Ливане и Кувейте; в Индии экспонировалась выставка советской детской книги, в Марокко — фото-выставка — «Дети Страны Советов», в Сьерра-Леоне — фото-выставка «Олимпиада-80», в Нигерии — выставка советской книги. В Бангладеш с успехом прошел фестиваль художественных фильмов и фотовыставка социалистических стран, посвященные 62-й годовщине Великой Октябрьской социалистической революции.

В рамках культурного обмена с капиталистическими странами в СССР в 1979 г. побывали на гастролях: из Австрии — Венское струнное трио; из Бельгии — камерный ансамбль «Консо́ртиум Антикум», молодежный хореографический ансамбль «Имаго Тиль»; из Великобритании — Лондонский симфонический оркестр, вокально-инструментальный ансамбль «Голд»; из Греции — Национальный театр Северной Греции; из ФРГ — Вюртембергский камерный оркестр, мадригальный хор и симфонический оркестр Людвигсбургского фестиваля, кёркерт-квартет; из Ирландии — новый камерный оркестр; из Испании — танцевальный ансамбль М. Роса; из Италии — камерный оркестр «Гаспаро да Сало», камерный ансамбль «Венецианские солисты», новое фортепианное трио; из Ка-

нады — струнный квинтет — «Нёрселд-ансамбль»; из Нидерландов — инструментальный ансамбль «Керн»; из Норвегии — Бергенский симфонический оркестр; из Португалии — фольклорный ансамбль «Консейсио»; из США — театр двух актеров: Джессика Тэнди и Хьюм Кроули, джаз «Ритмы и блюзы» с участием певца Би Би Кинга, джаз «Презервэйшн холл»; из Турции — художественный театр г. Анкара; из Финляндии — камерный хор «Клеметти», тапшольский детский хор; из Франции — балетная труппа под рук. Ж. Русильо, новый национальный театр Марселя, камерный ансамбль «Шампиньи»; из Швеции — Стокгольмский городской театр и симфонический оркестр; из Японии — труппа «Токио-балет», театр кукол «Хикосен», ансамбль песни и танца острова Окинава, ревио «Сё-тэцу», детский хор японской радиотелекомпании «Эн-Эйч-Кей».

Советские творческие коллективы выезжали: в Австрию — Гос. академический симфонический оркестр СССР под упр. Е. Светлакова, академический симфонический оркестр Московской гос. филармонии, камерный оркестр Гос. музыкально-педагогического ин-та им. Гнесиных; в Австралию — балетная труппа Пермского академич. театра оперы и балета; в Великобританию — Грузинский гос. академич. театр им. Ш. Руставели; в Грецию — Гос. академич. ансамбль народного танца Грузии, Ленинградский мюзик-холл; в ФРГ — оперная труппа Ленинградского театра оперы и балета им. С. М. Кирова, Ленинградский академич. Большой драматический театр им. М. Горького; в Испанию — Гос. академический театр оперы и балета УССР им. Т. Г. Шевченко; в Италию — Гос. академич. ансамбль народного танца СССР под рук. И. Моисеева, балетная труппа Пермского академич. театра оперы и балета, Гос. ансамбль танца России; в Канаду — балетная труппа ГАБТ СССР; в США — балетная труппа ГАБТ СССР, оркестр Московской гос. филармонии, Краснознаменный ансамбль песни и пляски Советской Армии; в Турцию — Гос. академич. ансамбль народного танца СССР под рук. И. Моисеева; во Францию — балет ГАБТ СССР, Ленинградский академический Большой драматический театр им. М. Горького, Ленинградский ансамбль «Хореографические миниатюры», Московский пирк на льду, академический ансамбль народного танца и песни «Летува» и камерный оркестр Литов. ССР, Гос. ансамбль армянской народной песни и пляски им. Т. Аргутяна; в Швецию — Финский драматический театр Карельской АССР; в Швейцарию — Московский камерный хор Росконцерта; в Японию — симфонический оркестр Ленинградской гос. филармонии, Московский академич. музыкальный театр им. К. С. Станиславского и В. И. Немировича-Данченко, театр кукол под рук. С. Образова.

Среди показанных в СССР в 1979 г. выставок были: выставка античного искусства из музея «Метрополитен» (США), «Западноамериканский и австралийский рисунок XVI — XX вв.», «Произведения западноевропейских художников конца XIX — XX вв.» из японских собраний, «Австрийская гравюра XX века», «Шедевры живописи итальянских мастеров» из музеев США, «Французская живопись 1909—1939 гг.» из музея совр. искусства Центра им. Ж. Помпиду в Париже и др. В числе советских выставок, организованных за рубежом, следует отметить экспозицию графики и акварели русских и европейских мастеров из музеев СССР в Австралии, «Сокровища музеев Московского Кремля», «Русское искусство первой половины XIX в.», «Шедевры живописи итальянских мастеров из собрания Гос. Эрмитажа» в США, «Градостроительство и архитектура в Советском Союзе» в Португалии и др. Во Франции состоялась совместная советско-французская художественная выставка «Париж — Москва».

В СССР прошли Дни Бельгии (в Грузинской ССР), Дни Португалии (в Армянской ССР), Дни Швейцарии, Дни Испании, Неделя телевидения Франции, фестиваль французской музыки, 2-й фестиваль дружбы советской и финской молодежи, недели греческих, исламских, итальянских и португальских фильмов. Дни Советского Союза были проведены во Франции и Италии, фестиваль советской культуры состоялся в Австралии, фестиваль советских фильмов, посвященный 60-летию советского кино, — в США, Неделя советских фильмов — в Норвегии и Португалии.

В 1979 г. в СССР были проведены следующие международные мероприятия: 11-й кинофестиваль (Москва), 2-я книжная выставка-ярмарка (Москва), 3-й фестиваль телевизионных программ «Радага», фестиваль кукольных театров стран

Азии (Ташкент), 6-й молодежный фестиваль песни «Красная гвоздика» (Сочи), 13-й форум стран Интервидения (Москва), конкурс «Янтара пара-79» (Каунас), 11-й Всемирный конгресс ассоциации политических наук (Москва), конгресс Международной ассоциации кинохроники и документальных фильмов (Москва), Всемирная конференция «За мирное и счастливое будущее всех детей» (Москва), теоретическая конференция на тему «Научно-техническая революция и углубление экономических и социальных противоречий капитализма на современном этапе», семинар профессиональных организаций трудящихся-полиграфистов Швеции, Дании, Норвегии, Исландии, Финляндии и Советского Союза (Москва), тематическая выставка «Контроль загрязнения окружающей среды» (Москва), выставка детского творчества (Одесса).
Г. Можав.

ПЕЧАТЬ

Книги и брошюры. В 1979 г. в СССР было учтено 80 560 книг и брошюр тиражом 1 784 362,9 тыс. экз. (19 144 496,6 тыс. печатных листов-оттисков). Книги и брошюры были изданы на 63 языках народов СССР и на 51 языке народов зарубежных стран.

В 1979 г. массовой политической литературы вышло 4588 изданий тиражом 150 655,7 тыс. экз.; научной литературы — 18 017 изданий тиражом 36 791 тыс. экз.; научно-популярной литературы — 2633 издания тиражом 87 602,2 тыс. экз.; учебной (для всех видов обучения) — 9798 изданий тиражом 382 856,4 тыс. экз.; художественной (для взрослых) — 5813 изданий тиражом 281 234,1 тыс. экз.; детской — 3324 издания тиражом 502 375,7 тыс. экз.; справочной литературы — 4424 издания тиражом 70 435,0 тыс. экз., в т. ч. словарей — 239 тиражом 8271,6 тыс. экз. Из энциклопедических изданий вышли: «Ежегодник БСЭ 1979 г.», «Советский энциклопедический словарь», «Большая медицинская энциклопедия», тт. 10—11, «Математическая энциклопедия», т. 2; энциклопедия — «Русский язык», «Ультразвук», «Популярная медицинская энциклопедия», энциклопедический справочник «Латинская Америка», т. 1; «Азербайджанская советская энциклопедия», т. 2; «Туркменская советская энциклопедия», т. 8; «Узбекская советская энциклопедия», т. 12; «Киргизская советская энциклопедия», т. 3; «Эстонская советская энциклопедия» (дополн. том); и др.

В 1979 г. в СССР книги и брошюры выпускали св. 200 издательств (в т. ч. 57 центральных и более 150 республиканских и прочих местных издательств), а также многие отдельные организации, учреждения, учебные заведения и т. д.

Журналы и другие продолжающиеся издания. В 1979 г. в СССР выходило 5265 журналов и др. продолжающихся изданий количеством 52 943 номера в год, разовым тиражом 200 798 тыс. экз., годовым тиражом 3 203 315 тыс. экз. и листажом 16 470 893 тыс. печатных листов-оттисков.

Из общего числа журналов и продолжающихся изданий выходило 1386 журналов (15 081 номер в год, разовым тиражом 169 695 тыс. экз. и годовым тиражом 2 424 240 тыс. экз.); 42 блокнота агитатора (984 номера в год, разовым тиражом 660 тыс. экз., годовым тиражом 16 767 тыс. экз.); 216 сборников «Трудов», «Ученых записок» и т. п. (749 номеров в год, разовым тиражом 3094 тыс. экз., годовым тиражом 10 352 тыс. экз.); 3620 бюллетеней (36 105 номеров в год, разовым тиражом 24 854 тыс. экз., годовым тиражом 692 076 тыс. экз.).

Журналы и продолжающиеся издания в 1979 г. издавались на 46 языках народов СССР и на 21 языке народов зарубежных стран.

В 1979 г. средний разовый тираж массовых журналов составил (в млн. экз.): «Работница» — 13,0, «Здоровье» — 12,0, «Крестьянка» — 6,5, «Музылка» — 5,8, «Крокодил» — 5,8, «Веселые картинки» — 7,9, «Человек и закон» — 4,9, «Наука и жизнь» — 3,1, «Юный натуралист» — 3,8, «Юность» — 2,8, «Вокруг света» — 2,8, «За рулем» — 3,2, «Огонек» — 1,9, «Комсомольская жизнь» — 1,5, «Политическое самообразование» — 2,4, «Техника молодежи» — 1,7, «Пионер» — 1,5, «Агитатор» — 1,6, «Семья и школа» — 1,5, «Сельская молодежь» — 1,1, «Партийная жизнь» — 1,1, «Коммунист» — 1,0, «Юный техник» — 1,4.

Газеты. В 1979 г. в СССР выходило 8019 газет (с колхозными и низовыми) количеством 902 454 номера в год,

Выпуск книг и брошюр в союзных республиках в 1979 г.

Союзные республики	Число книг и брошюр	Тираж, тыс. экз.	Печатные листы-оттиски, тыс.	Кол-во экз. на 100 чел. населения*
РСФСР	49662	1 402 192, 8	14 878 219, 6	1016
Украинская ССР	9032	153 691, 6	1 582 304, 8	312
Белорусская ССР	2286	36 414, 4	440 428, 2	380
Узбекская ССР	2389	37 475, 5	420 544, 4	241
Казахская ССР	2171	27 004, 2	349 683, 2	183
Грузинская ССР	2341	17 030, 0	204 711, 1	339
Азербайджанская ССР	1301	13 846, 7	156 037, 9	228
Литовская ССР	1721	16 431, 2	186 084, 0	482
Молдавская ССР	1431	13 198, 4	198 643, 7	334
Латвийская ССР	2341	17 229, 6	182 298, 2	682
Киргизская ССР	1094	8 593, 4	101 841, 6	242
Таджикская ССР	705	5 514, 7	65 404, 1	143
Армянская ССР	1082	10 250, 0	167 446, 5	336
Туркменская ССР	572	6 310, 9	62 180, 8	226
Эстонская ССР	2012	17 179, 2	149 668, 5	1169

* По СССР в целом приходилось на 100 чел. населения 677 экз. книг и брошюр.

Выпуск газет в союзных республиках в 1979 г. (включая колхозные газеты)

Союзные республики	Число изданий	Кол-во номеров в год	Районный тираж, тыс. экз.	Годовой тираж, тыс. экз.	Кол-во экз. на 100 чел. населения*
РСФСР	4370	501840	116695	28 446 646	85
Украинская ССР	1755	151480	23837	4 510 552	48
Белорусская ССР	193	26816	4770	834 147	50
Узбекская ССР	273	36551	4808	885 744	31
Казахская ССР	429	62498	5308	1 060 467	36
Грузинская ССР	141	18176	2894	593 653	58
Азербайджанская ССР	123	16322	2728	524 007	45
Литовская ССР	123	14363	2107	417 933	62
Молдавская ССР	163	16944	1943	341 538	49
Латвийская ССР	99	10875	1564	316 663	62
Киргизская ССР	108	12429	1237	234 259	35
Таджикская ССР	59	8901	1285	257 945	33
Армянская ССР	83	9758	1521	246 105	50
Туркменская ССР	58	9498	1006	196 185	36
Эстонская ССР	42	6003	1177	249 175	80

* Расчеты сделаны исходя из разового тиража. В СССР на 100 чел. населения приходилось 66 экз.

Выпуск журналов и других продолжающихся изданий в союзных республиках в 1979 г.

Союзные республики	Число изданий	Кол-во номеров в год	Разовый тираж, тыс. экз.	Годовой тираж, тыс. экз.	Печатные листы-оттиски, тыс.	Кол-во экз. на 100 чел. населения*
РСФСР	4005	40526	163019	2 474 930	14 062 874	118
Украинская ССР	181	1788	11738	216 014	845 334	24
Белорусская ССР	103	813	2198	32 608	138 563	23
Узбекская ССР	83	1067	6394	135 303	378 841	41
Казахская ССР	114	1074	3250	53 287	191 389	22
Грузинская ССР	80	767	1537	26 660	57 048	31
Азербайджанская ССР	110	874	1561	26 793	83 760	26
Литовская ССР	129	1066	2764	42 444	210 436	81
Молдавская ССР	43	539	1258	36 618	85 976	32
Латвийская ССР	106	998	2548	53 014	176 090	100
Киргизская ССР	31	478	1055	30 696	52 619	30
Таджикская ССР	55	539	688	17 027	34 123	38
Армянская ССР	89	934	932	19 610	57 709	31
Туркменская ССР	31	432	511	9 249	20 331	18
Эстонская ССР	105	1048	1375	27 065	75 800	94

* Расчеты сделаны исходя из разового тиража. В среднем в СССР приходилось на 100 чел. населения 76 экз.

разовым тиражом 172 880 тыс. экз. и годовым тиражом 39 115 019 тыс. экз. Из общего числа газет — 30 всесоюзных, 158 республиканских, 320 краевых, областных и окружных, 95 газет автономных республик и областей, 692 городские, 2971 районная, 3132 низовые, 621 колхозная и др. Газеты издавались на 56 языках народов СССР и на 10 языках народов зарубежных стран.

В 1979 г. средний разовый тираж отдельных газет составлял (в млн. экз.): «Правда» — 10,7, «Комсомольская правда» — 10,0, «Пионерская правда» — 8,2, «Известия» — 7,0, «Сельская жизнь» — 8,9, «Труд» — 10,5, «Советский спорт» — 4,0, «Советская Россия» — 2,7, «Литературная газета» — 2,8, «Учительская газета» — 1,2, «Медицинская газета» — 1,1, «Советская торговля» — 1,3, «За рубежом» — 1,0.

ТЕЛЕВИДЕНИЕ И РАДИОВЕЩАНИЕ в 1979 г.

Телевизионным вещанием была охвачена территория, где проживает св. 83% населения. Осуществлялись вещание св. 120 организаций (комитеты по телевидению и радиовещанию и студии телевидения).

Дальнейшее развитие получила система распространения телевизионных программ.

Наземная приемно-передающая сеть включает в себя, помимо программных телецентров, св. 2500 ретрансляторов. Построены новые мощные ретрансляторы в Шадринске Курганской обл., Сев. Осетии, станице Каневская Краснодарского края, на центральном участке БАМа, в Забайкальском поселке Кукуй и др. районах. Увеличилась протяженность радиорелейных магистралей, в т. ч. завершена реконструкция линий Москва — Астаны (Азербайджанская ССР).

Расширилась сеть космической телевизионной связи, осуществляемой при помощи искусственных спутников Земли типа «Молния», «Радуга», «Экран» и наземных приемных станций типа «Орбита», «Экран». Функционируют новые приемные станции на мысе Харасавэй Ямало-Ненецкого нац. окр., на о. Итуруп на Курильских о-вах, в с. Андрюшкино Якут. АССР и др. населенных пунктах Сибири и Дальнего Востока.

У населения насчитывалось около 70 миллионов телевизоров.

Все оригинальные передачи Центрального телевидения транслировались в цвете. Цветные программы велись также в 43 телецентрах, в стране работало более 70 передвижных телевизионных станций цветного телевидения.

Центральное телевидение ведет вещание по 8 программам; среднесуточный объем вещания в 1979 г. составил 84,3 час (в 1978 г. — 83,7 час). 1-я программа — основная общесоюзная информационная, общественно-политическая, художественная и познавательная; среднесуточный объем 13,5 час. 2-я программа — информационная, публицистическая, художественная для Москвы и Моск. обл.; среднесуточный объем 4,5 час. 3-я программа — учебная и научно-популярная, принимается в Европейской части СССР; среднесуточный объем 6,1 час. 4-я программа — художественная, познавательная и спортивная, принимается в Европейской части СССР, в республиках Закавказья, Средней Азии и Казахстане; среднесуточный объем 7,0 час (в 1978 г. — 5,5 час). Программа «Орбита-1» — для Дальнего Востока, среднесуточный объем 13,5 час; «Орбита-2» — для Восточной Сибири, среднесуточный объем 13,1 час; «Орбита-3» и «Восток» — для Зап. Сибири, Казахстана, Средней Азии, среднесуточный объем 13,1 и 13,5 час.

Основное направление телевизионного вещания в 1979 г. — пропаганда решений Ноябрьского (1978 г.) пленума ЦК КПСС, выполнение планов четвертого года пятилетки, подготовка к 110-й годовщине со дня рождения В. И. Ленина. Эти темы нашли отражение в цикловых передачах «Пятилетка, год четвертый», «На стройках пятилетки», «Социалистический образ жизни и благосостояние народа» и др. передачах. Подготовкой и проведением выборов в Верховный Совет СССР, 50-летие первой пятилетки, 25-летие начала освоения целинных и залежных земель Казахстана и др. важные события года были отражены в телепрограммах. Проблемам коммунистического воспитания были посвящены новые передачи: цикл «Контрольная для взрослых», тележурнал «Наставник». Вопросы международной жизни определили содержание популярных передач «Международная панорама», «Сегодня в мире», «9-я студия» и др. Большое ме-

сто в художественных программах заняли фестивали искусств, Всесоюзные и Международные конкурсы и смотры. Специальный цикл передач был посвящен 60-летию советского кино. К этой дате был приурочен ретроспективный показ лучших советских художественных фильмов в цикле «Незабываемые киноленты».

Получили признание новые телевизионные художественные фильмы, в т. ч. «Соль земли», «В поисках истины», «Подпольный обком действует», «Время выбрало нас», «Пастухи Тушетии», «Место встречи изменить нельзя», «Маршал революции», «Театр», «Обыкновенное чудо» и многие др. Многосерийный телефильм «Вечный зов» был удостоен Гос. премии СССР 1979 г. (См. Часть XI.)

С успехом была представлена в программах телевизионная документалистика. Событием года стала демонстрация новых телефильмов «Малая земля» и «Возрождение», созданных по книгам Л. И. Брежнева. Документальный телефильм «Слово об Октябре и мире» был удостоен Гос. премии СССР 1979 г. (см. Часть XI), а документальным фильмам «Шахтеры», «Макаровы» и «Частная хроника времен войны» присуждена Гос. премия РСФСР 1979 г. Широкий отклик получила демонстрация по телевидению 20-серийной документальной кинооперы «Великая Отечественная». Были показаны новые циклы передач, посвященные советским женщинам, и начат новый цикл «Путевка в жизнь», посвященный профориентации молодежи.

На 8-м Всесоюзном фестивале телевизионных фильмов в Баку специального приза были удостоены документальные телеленты «Малая земля», «Возрождение» и «Широко шагает Азербайджан», рассказывающий о пребывании в Азербайджане Л. И. Брежнева. Большой приз фестиваля был присужден художественным фильмам «Стратегия риска», «Огненные дороги», «Уроки французского» и документальному фильму «Хураман». Музыкальный телефильм «Жизнь Бетховена» завоевал первый приз фестиваля. Тема «Наш советский образ жизни» была посвящена Всесоюзный телефестиваль во Владивостоке. Главный приз присужден документальным телефильмам «Встречи у океана» и «Океан», рассказывающим о поездке Л. И. Брежнева по Сибири и Дальнему Востоку. На Всесоюзном фестивале документальных телефильмов на тему «Дружба, братство» в Кишиневе главный приз получил фильм «Один день петроградского лета». Художественный фильм «Аревик» стал победителем 16-го Международного телефестиваля «Злата Прага».

Радиовещанием охвачена практически вся территория СССР; проводное вещание обслуживает территорию, где проживает св. 97% населения. Осуществлялись вещание ок. 170 комитетов по телевидению и радиовещанию и радиорекладий. Более чем в 500 городах и крупных населенных пунктах работало трехпрограммное проводное вещание.

У населения насчитывалось 70 млн. радиоприемников, св. 74 млн. радиоточек.

Центральное внутрисюзное радио вело вещание по 8 ос-новным программам в объеме ок. 160 час в сутки. 1-я программа — основная общесоюзная информационная, общественно-политическая, познавательная и художественная; среднесуточный объем 20 час. 2-я программа («Маяк») — круглосуточная информационная и музыкальная. 3-я программа — образовательная и литературно-музыкальная; среднесуточный объем 16 час. 4-я программа — музыкальная; среднесуточный объем 9 час. 5-я программа — информационная, общественно-политическая и художественная для советских граждан, работающих за пределами СССР. С учетом поясного времени готовятся три дублия 1-й программы: для Зап. Сибири, республик Средней Азии и Казахстана; для Вост. Сибири; для Дальнего Востока. Среднесуточный объем каждой — 20 час.

Основное направление радиопередач 1979 г. — пропаганда трудовых свершений советских людей в четвертом году пятилетки. Об этом рассказали традиционные передачи «Время, события, люди», «Летопись трудовой славы». Тема преемственности поколений определила содержание нового цикла радиостанции «Юность» «Молодежи» («Пятилетках»). Большое признание получили передачи «Пишут ветераны», новый радиосекл «Рассказы о партии», передачи популярных рубрик «Театр у микрофона», «Поэтический радиотеатр», творческие радиопортреты мастеров исполнительского искусства и др.

Вещание для зарубежных стран велось на 70 языках народов мира.

Телевидение СССР поддерживает контакты более чем с 70 странами, радио СССР — более чем с 90 теле- и радио-организациями зарубежных стран, являясь членами Международной организации по радиовещанию и телевидению (ОИРТ). Телевидение СССР — член международных организаций «Интервидение» и «Интерспутник».

В 1979 г. Центральным телевидением получено 1 726 000 писем, Всесоюзным радио — 622 000.

Руководство деятельностью советского телевидения и радиовещания осуществляет Гос. к-т СССР по телевидению и радиовещанию (Гостелерадио СССР), республиканские, краевые и областные комитеты.

Р. Олонин.

НАРОДНОЕ ОБРАЗОВАНИЕ И КУЛЬТУРНО-ПРОСВЕТИТЕЛЬНЫЕ УЧРЕЖДЕНИЯ в 1979 г.

В 1979/80 уч. г. различными видами обучения было охвачено св. 98 млн. чел., из них в общеобразовательных школах обучались 44,4 млн., в средних ПТУ — 2,1 млн., в средних специальных уч. заведениях — 4,6 млн., в высших уч. заведениях — 5,2 млн. чел.

Выпуск специалистов по отраслевым группам (тыс. чел.)

	Высшие уч. заведения			Средние спец. уч. заведения		
	1977 г.	1978 г.	1979 г.	1977 г.	1978 г.	1979 г.
Число окончивших — всего	751,9	771,5	790,0	1186,0	1228,4	1253,7
в том числе:						
промышленности и строительства	279,9	287,2	292,3	451,8	466,0	472,0
транспорта и связи	36,6	37,7	39,0	95,6	103,0	104,4
сельского хозяйства	67,1	67,8	70,4	189,0	197,3	202,1
экономики и права	61,1	62,3	63,6	167,8	174,9	182,6
здравоохранения, физической культуры и спорта	56,0	57,4	58,3	138,8	144,1	145,4
просвещения	243,1	250,7	258,1	116,5	115,6	119,8
искусства и кинематографии	8,1	8,4	8,3	26,5	27,5	27,4

В 1979 г. более 5 млн. чел. окончили средние уч. заведения, из них 1,3 млн. — без отрыва от производства.

В школах и группах продленного дня находились 10,7 млн. учащихся, что на 8% больше, чем в предыдущем году. В постоянных дошкольных учреждениях воспитывались 14 млн. детей, в сезонных детских учреждениях — ок. 5 млн., из них почти 2 млн. — дошкольного возраста.

В высшие уч. заведения принято 1043 тыс. чел., из них 638 тыс. на дневные отделения, что на 13,5 тыс. превышает прием 1978 г.; в средние специальные уч. заведения —

Высшие учебные заведения и число студентов в них по союзным республикам (на начало 1979/80 уч. г.)

	Число высших уч. заведений	В них студентов, тыс.
СССР	870	5185,1
РСФСР	488	3024,3
Украинская ССР	145	876,2
Белорусская ССР	31	173,8
Узбекская ССР	43	273,3
Казахская ССР	53	251,1
Грузинская ССР	19	85,5
Азербайджанская ССР	17	105,2
Литовская ССР	12	70,0
Молдавская ССР	8	50,5
Латвийская ССР	10	47,7
Киргизская ССР	10	55,1
Таджикская ССР	9	55,0
Армянская ССР	13	57,6
Туркменская ССР	6	34,4
Эстонская ССР	6	25,4

Общеобразовательные школы, средние специальные учебные заведения, ПТУ и численность учащихся в них по союзным республикам (на начало 1979/80 уч. г.)

	Число общеобразовательных школ, тыс.	В них учащихся, млн.	Число средних спец. уч. заведений	В них учащихся, тыс.	На 1 января 1980 г.	
					Число ПТУ	В них учащихся, тыс.
СССР	147,2	44,4	4357	4646,5	7072	3617,0
РСФСР	76,3	20,4	2499	2688,4	3979	1953,0
Украинская ССР	23,4	7,6	725	802,9	1083	629,3
Белорусская ССР	7,3	1,5	133	163,5	212	138,5
Узбекская ССР	9,4	4,0	213	226,6	447	208,7
Казахская ССР	8,8	3,3	231	260,2	440	232,6
Грузинская ССР	4,0	1,0	93	53,9	136	56,7
Азербайджанская ССР	4,3	1,6	75	79,8	159	93,6
Литовская ССР	2,4	0,6	72	69,1	85	45,4
Молдавская ССР	1,8	0,7	50	59,4	97	48,0
Латвийская ССР	0,9	0,3	54	42,7	77	32,6
Киргизская ССР	1,7	0,9	39	48,3	89	51,2
Таджикская ССР	3,0	1,0	38	40,1	71	32,8
Армянская ССР	1,5	0,6	64	54,1	98	49,9
Туркменская ССР	1,8	0,7	34	33,0	63	29,8
Эстонская ССР	0,6	0,2	37	24,5	36	14,9

Число массовых библиотек, книг и журналов в них, клубных учреждений и музеев по союзным республикам (на конец 1979 г.)

	Массовые библиотеки		Клубные учреждения, тыс.	Музеи (включая филиалы)
	число библиотек, тыс.	в них книг и журналов, млн. экз.		
СССР	131,3	1771,9	136,9	1464
РСФСР	61,8	953,6	77,0	721
Украинская ССР	26,3	360,7	26,1	162
Белорусская ССР	7,0	84,7	6,3	67
Узбекская ССР	6,7	55,8	4,0	34
Казахская ССР	9,4	95,5	8,6	49
Грузинская ССР	4,1	35,8	2,5	98
Азербайджанская ССР	3,8	31,1	3,1	49
Литовская ССР	2,1	30,0	1,4	39
Молдавская ССР	2,0	23,5	1,8	48
Латвийская ССР	1,4	24,3	0,9	67
Киргизская ССР	1,7	19,2	1,1	10
Таджикская ССР	1,6	13,1	1,3	9
Армянская ССР	1,4	19,8	1,2	43
Туркменская ССР	1,3	12,6	1,1	12
Эстонская ССР	0,7	12,2	0,5	56

Численность врачей и число больничных коек по союзным республикам в 1979 г. (на конец года, тыс.)

	Численность врачей всех специальностей	Число больничных коек
СССР	957,5	3265,4
РСФСР	538,8	1773,3
Украинская ССР	176,2	616,5
Белорусская ССР	31,6	118,7
Узбекская ССР	43,5	176,0
Казахская ССР	45,4	192,5
Грузинская ССР	22,5	53,9
Азербайджанская ССР	19,9	59,0
Литовская ССР	13,0	40,0
Молдавская ССР	12,1	46,9
Латвийская ССР	11,0	34,0
Киргизская ССР	10,0	42,3
Таджикская ССР	9,1	38,4
Армянская ССР	10,7	26,2
Туркменская ССР	7,8	29,6
Эстонская ССР	5,9	18,1

1446 тыс. чел., из них 939 тыс. на дневные отделения, или на 4,3 тыс. больше.

В нар. х-во направлено 2 млн. специалистов, в т. ч. 790 тыс. с высшим образованием и 1254 тыс. со средним специальным образованием. Профессионально-техническими учебными заведениями системы Госпрофобразования СССР подготовлено 2,3 млн. молодых квалифицированных рабочих и принято в них 2,6 млн. чел., в т. ч. в средние ПТУ — ок. 800 тыс. чел.

Численность научных работников — 1,3 млн. чел.

К концу 1979 г. численность населения с высшим и средним (полным и неполным) образованием составила более 140 млн. чел. Такое образование имели св. 80% занятого населения.

Обучено новым профессиям путем индивидуального, бригадного и курсового обучения на предприятиях, в учреждениях, организациях и колхозах, а также повысили квалификацию в ин-тах, на факультетах, курсах и в школах повышения квалификации более 40 млн. чел.

В СССР 131 тыс. массовых библиотек с книжным фондом 1,8 млрд. экз. Издано книг и брошюр 1,8 млрд. экз.

Число киноустановок составило почти 153 тысячи, число посещений киносеансов за год — свыше 4 миллиардов.

ЗДРАВООХРАНЕНИЕ в 1979 г.

В 1979 г. численность врачей всех специальностей возросла за год на 29 тыс. и составила 958 тыс. чел.

Расширился организованный отдых населения. Увеличилось на 36 тыс. число мест в санаториях, пансионатах, домах и базах отдыха, на 10 тыс. мест — на туристских базах. В санаториях, учреждениях отдыха, на туристских базах лечились и отдыхали 54 млн. трудящихся и членов их семей, из них 30 млн. — на туристских маршрутах и базах. В экскурсиях приняли участие 170 млн. чел.

Ок. 25 млн. детей и подростков в течение лета отдыхали в пионерских и школьных лагерях, на экскурсионно-туристских базах или выезжали в дачные местности с детскими учреждениями.

ФИЗИЧЕСКАЯ КУЛЬТУРА И СПОРТ

В 1979 г. физической культурой и спортом в СССР занималось 80 млн. чел. Важнейшим спортивным событием года была 7-я летняя Спартакиада народов СССР, финальные соревнования которой проходили в Москве 21 июля — 3 августа.

Чемпионы СССР 1979 г. Автоспорт. Кольцевые гонки на легковых автомобилях 1-й группы: класс 1 (до 1300 см³) — В. Реуцкий (УССР), класс 2 (до 1600 см³) — Н. Бахмутов (РСФСР), класс 3 (до 2500 см³) — Ю. Левченко (РСФСР); на легковых автомобилях 2-й группы: класс 4 (до 1300 см³) — В. Богатырев (РСФСР); на гоночных автомобилях: формула «Восток» — А. Медведченко (УССР), формула 3 — В. Климанов (М.). Ралли на легковых автомобилях 1-й группы: класс 1 (до 1300 см³) — Г. Штельюкас и Г. Машкаускас (Литов. ССР), класс 2 (до 1600 см³) — С. Брундза и А. Гирдаускас (Литов. ССР), класс 3 (до 2500 см³) — Х. Метс и У. Метс (Эст. ССР); на легковых автомобилях 2-й группы («Москвич-412») — В. Гольдов и С. Штин (РСФСР). Картинг. Класс 1 (до 125 см³ без коробки передач) — Э. Иле (Латв. ССР), класс 2 (125 см³ с коробкой передач, международный) — М. Рябчиков (М.), класс «Союзный» (до 125 см³) — А. Иванов (Л.), класс 250 см³ (гонки по льду) — Р. Гудрикас (Латв. ССР). Гонки по непо-

дrome: 2-я группа, класс 1 (до 1600 см²) — В. Гольцов (М.), 1-я группа, класс 2 (до 2300 см²) — М. Ярмев (РСФСР). Автомобильное многоборье: класс 1 (легковые автомобили) — В. Трифонов (УССР), класс 2 (грузовые автомобили) — Х. Яновский (Латв. ССР). Багги: класс 2 — А. Лось (УССР), класс 3 — Л. Рева (РСФСР).

Акробатика. Прижки женщины — Т. Жукова (РСФСР), мужчины — В. Бидлер (БССР). Парные упражнения — Н. Хрипушнина и И. Носолова (УССР), мужчины — Ю. Ташлер и С. Петров (УССР), С. Чижковский и В. Ялунов (РСФСР). Групповые упражнения: женщины — А. Пикифорова, Т. Клокина, Г. Замиднова (РСФСР), мужчины — Г. Поляков, А. Савельев, В. Бунин, В. Елизаров (РСФСР). Смешанные парные упражнения — О. Григешко и Е. Махаличев (РСФСР).

Бадминтон. Женщины: одиночный разряд — А. Продан (УССР), парный разряд — А. Продан и Н. Литвинчева (УССР). Мужчины: одиночный разряд — В. Шукпн (УССР), парный разряд — К. Вавилов и Н. Пешехонов (УССР); смешанный разряд — С. Бельясова и А. Скрипко (БССР).

Баскетбол. Женщины — команда ТТТ (Рига), мужчины — команда ЦСКА.

Бокс*. К. Сафин (Каз. ССР), А. Ткаченко (УССР), С. Хачатрян (Арм. ССР), В. Рыбаков (М.), В. Демьяненко (Каз. ССР), И. Аюкопхан (Арм. ССР), А. Кошкин (М.), Х. Джабраллов (РСФСР), А. Коптев (РСФСР), А. Янчукас (Литов. ССР), Х. Инджиев (Арм. ССР), абсолютный чемпион — В. Яковлев (УССР).

Борьба вольная. С. Корнилов (М.), Э. Белоглазов (УССР), С. Белоглазов (УССР), В. Алексеев (РСФСР), М. Харачура (БССР), М. Абдул-Мусавов (Каз. ССР), М. Арацлов (РСФСР), Х. Ордуев (РСФСР), И. Мате (УССР), С. Хасимов (М.). **Борьба классическая.** А. Русанов (РСФСР), К. Фаткуллин (Узб. ССР), В. Константинов (РСФСР), Е. Давыдов (РСФСР), А. Алев (М.), С. Налбандян (РСФСР), Г. Корбан (М.), Ю. Григорьев (РСФСР), М. Саладзе (Груз. ССР), А. Ельянов (УССР).

Борьба дзю-до. А. Сонгайла (Литов. ССР), Н. Солонухин (РСФСР), В. Невзоров (РСФСР), А. Волосов (РСФСР), А. Баркалаев (РСФСР), Р. Харшиладзе (Груз. ССР), С. Повиков (М.), абсолютная категория — Т. Хубудун (Груз. ССР).

Борьба самбо. Н. Халиуллин (РСФСР), Ю. Круглов (РСФСР), Х. Гареев (РСФСР), Е. Есин (М.), А. Халай (РСФСР), Н. Баранов (РСФСР), А. Бузин (РСФСР), А. Пущица (РСФСР), Г. Маленкин (РСФСР), В. Кузнецов (М.), абсолютная категория — Г. Маленкин.

Бугер. Класс «Монотип-ХV» — П. Журавлев и В. Юрье (Эст. ССР), класс «8-метровый»: группа «А» (с мягким парусом) — Н. Галкин (Эст. ССР), группа «Б» (с жестким парусом) — Л. Лебедев (Л.), Эдуардо (Браз. ССР), Э. Виласлаз (УССР).

Велоспорт. Шоссэ. Женщины: групповая гонка 50 км — Р. Ободковская (УССР) — 1: 23,50. Мужчины: индивидуальная гонка 50 км — В. Кузнецов (М.) — 1: 05,44,95; командная парная гонка 50 км — В. Кузнецов (М.) и В. Деленов (УССР) — 1: 04,30.

Командная гонка 100 км — сборная команда (А. Инккуус, С. Шелпаков, О. Логанн, Ю. Каширлин) — 2: 04,24,31; многодневная гонка 1294 км — С. Гусейнов (Тадж. ССР) — 35: 32,35 и команда Вооруженных Сил — 105: 43,16; критериум — С. Никитенко (РСФСР) — 57 очков, велокросс 23,4 км — А. Долганов (РСФСР) — 1: 28,35. Трек. Женщины: спринт — Г. Царева (Л.), гонка преследования 3 км — Т. Гаркушина (РСФСР) — 4,04,23.

Мужчины: спринт — С. Ковылов (РСФСР), гит 1 км с места — Э. Рапп (РСФСР) — 1: 07,91, гит 1 км с места парами — Э. Рапп и С. Журавлев (РСФСР) — 1: 05,34, гонка преследования 4 км — В. Манаков (Л.) — 4,54,36 и сборная команда (В. Осокин, В. Петраков, В. Эрлих, П. Чевардов) — 4,32,06; гонка преследования 4 км парами — П. Чевардов (Груз. ССР) и А. Перов (М.) — 4,48,27; гонка за лидером 50 км — А. Долбыкин (РСФСР) и М. Зайцев (М.) — 42,54,60; 6-дневная групповая гонка — П. Чевардов — 124 очка, 6-дневная парная гонка — П. Чевардов и И. Пелипско (РСФСР) — 118 очков.

Водное поло. Команда МГУ.

Водные лыжи. Женщины: абсолютное первенство — Е. Матюхина (М.), слалом — Н. Калитенко (М.), фигурное катание — М. Чересова (РСФСР), прыжки с трамплина — Е. Матюхина. Мужчины: абсолютное первенство — С. Остроумов (М.), слалом — В. Горюнов (М.), фигурное катание — П. Гагарлов (РСФСР), прыжки с трамплина — С. Остроумов.

Волейбол. Женщины — команда «Уралочка» (Свердловск), мужчины — команда ЦСКА.

Гимнастика спортивная. Женщины: многоборье — Н. Шапошникова (РСФСР), опорный прыжок — Н. Ким (БССР), брусья — Н. Ким, бревно — Н. Шапошникова, вольные упражнения — Н. Ким. Мужчины: многоборье — А. Дитятин (Л.) и Э. Азарян (Арм. ССР), вольные упражнения — Э. Азарян, конь-махи — А. Ткачев (РСФСР), кольца — А. Дитятин, опорный прыжок — П. Шапурия (Груз. ССР), брусья — А. Ткачев, перекладина — А. Ткачев.

Гимнастика художественная. Абсолютное первенство — И. Дерюгина (УССР), упражнения без предмета — Е. Томас (РСФСР), упражнения с булавами — И. Дерюгина, упражнения с мячом — И. Габашилли (Груз. ССР), упражнения со скакалкой — Е. Томас, упражнения с лентой — И. Габашилли; групповые упражнения — команда БССР.

Городки. М. Якушин (РСФСР) и команда РСФСР.

Гребля академическая. Женщины: одиночка — А. Крылова (Л.) — 3:55,04; двойка парная — Л. Парфенова (Л.) и А. Пусто-

виг (УССР) — 3:38,46; двойка распашная — З. Жукова и И. Назаренко (РСФСР) — 3:57,38; четверка парная — сборная общеста, загребная — Р. Палым (Эст. ССР) — 3:17,11; четверка распашная — сборная «Спартак», загребная Г. Степанова (РСФСР) — 3:25,13; восьмерка — сборная общеста, загребная М. Пазов (УССР) — 3:05,51. Мужчины: одиночка — П. Довгань (УССР) — 7:16,07; двойка парная — Е. Довгань и В. Аталий (РСФСР) — 6:41,25; двойка распашная без рулевого — Н. Пименов и Ю. Пименов (М.) — 6:54,39; двойка распашная с рулевым — Д. Бехтерев и Ю. Шуркалов (РСФСР) — 7:25,08; четверка парная — сборная общеста, загребная А. Полищук (УССР) — 3:54,78; четверка распашная без рулевого — сборная общеста, загребная В. Преображенский (М.) — 6:11,34; четверка распашная с рулевым — команда Латв. ССР, загребной Ж. Тикмерс — 6:22,66; восьмерка — команда Москвы, загребной А. Морозов — 5:40,45.

Гребля на байдарках и каноэ. Байдарка. Женщины: одиночка — Г. Алексеева (Л.) — 2:02,3; двойка — Н. Калашникова (Литов. ССР) и Н. Дорох (БССР) — 1:49,0; четверка — сборная общеста, загребная Г. Алексеева — 1:42,5. Мужчины: одиночка 500 м — В. Парфинович (БССР) — 1:49,8; 1000 м — Н. Степаненко (БССР) — 3:46,2; 10 000 м — Н. Степаненко — 44,44,0; двойка 500 м — И. Астапкович и В. Романовский (БССР) — 1:34,7; 1000 м — С. Чухрай (Узб. ССР) и В. Тайников (БССР) — 3:24,3; 10 000 м — В. Буканов (Узб. ССР) и В. Бергянкин (РСФСР) — 41,13,2; четверка 500 м — сборная общеста, загребная С. Чухрай (Узб. ССР), 1000 м — сборная общеста, загребная В. Шаранев (УССР) — 3:03,0; 10 000 м — сборная общеста, загребная А. Шаранев — 37,02,4. Каноэ. Одиночка 500 м — С. Лимничков (УССР) — 1:58,0; 1000 м — С. Пострехин (УССР) — 4:06,2; 10 000 м — С. Лимничков — 48,46,0; двойка 500 м — С. Петренко (УССР) и А. Виноградов (М.) — 1:45,2; 1000 м — В. Юрченко (УССР) и Ю. Лобанов (Тадж. ССР) — 3:37,0; 10 000 м — В. Юрченко и Ю. Лобанов — 42,51,6.

Конный спорт. Преодоление препятствий: первая группа — Ю. Сосков (УССР), вторая группа — В. Кулков (М.), «Большой приз» — В. Чуканов (М.). Выездка: первая группа — А. Мельникова (М.), вторая группа — Е. Пестушкова (РСФСР), «Большой приз» — В. Угрюмов (БССР). Троеборье: на лошадях старшего возраста — В. Дворянинов (Узб. ССР), на молодых лошадях — А. Бочаров (РСФСР).

Коньки. Женщины: 500 м — Н. Петрусена (М.) — 41,35; 1000 м — Т. Барабаш (М.) — 1:24,22; 1500 м — Т. Барабаш — 2:07,88; 3000 м — Г. Степанская (Л.) — 4:34,00; абсолютная чемпионка — Т. Барабаш — 173,860. Мужчины: 500 м — А. Мединников (РСФСР) — 37,85; 1000 м — М. Мединников — 1:16,66; 1500 м — В. Лобанов (М.) — 2:00,73; 5000 м — В. Англин (РСФСР) — 7,23,61; 10 000 м — В. Тескин (РСФСР) — 15,14,78; абсолютный чемпион — С. Марчук (М.) — 171,066. Спринтерское многоборье — В. Ляленкова (УССР) — 169,705. А. Мединников — 153,045.

Легкая атлетика. Женщины: бег 100 м — Л. Кондратьева (РСФСР) — 11,19; 200 м — Л. Кондратьева — 22,66; 400 м — М. Кульчунова (УССР) — 49,77; 800 м — Е. Порывкина (РСФСР) — 1:57,2; 1500 м — Г. Романова (РСФСР) — 4:00,5; 3000 м — С. Ульмасова (Узб. ССР) — 8:46,0; кросс 3000 м — С. Ульмасова — 9:25,0; 5000 м — Г. Романова — 16:22,8; эстафета: 4 × 100 м — команда Москвы — 43,74; 4 × 200 м — команда УССР — 1:30,8; 4 × 400 м — команда УССР — 3:26,1; 4 × 800 м — команда РСФСР — 7:59,6; бег с барьерами: 100 м — Т. Анисимова (Л.) — 12,90; 400 м — М. Макеева (РСФСР) — 54,78; высота — Е. Голобородко (Л.) — 1,91; длина — А. Стукане (Латв. ССР) — 6,66; ядро — Н. Абашиндзе (УССР) — 20,25; диск — С. Мельникова (РСФСР) — 64,90; копье — С. Гунба (Груз. ССР) — 63,08; пятиборье — Е. Смирнова (РСФСР) — 4770. Мужчины: бег 100 м — П. Колесников (Л.) — 10,45; 200 м — Н. Сладков (М.) — 21,05; 400 м — П. Черныш (М.) — 46,05; 800 м — А. Решетняк (УССР) — 1:47,2; 1500 м — В. Пономарев (РСФСР) — 3:38,6; 5000 м — В. Абрамов (РСФСР) — 13,21,7; 10 000 м — А. Антипов (Литов. ССР) — 27,47,4; марафон — Л. Мосеев (РСФСР) — 2: 13,20,0; кросс 8000 м — А. Антипов — 23,20,8; 14 000 м — Л. Мосеев — 42,21,5; эстафета: 4 × 100 м — команда Москвы — 39,48; 4 × 200 м — команда РСФСР — 1:22,5; 4 × 400 м — команда Москвы — 3:03,9; 4 × 800 м — команда БССР — 7,11,1; бег с барьерами: 110 м — А. Пучков (Л.) — 13,68; 400 м — В. Архивский (УССР) — 49,11; бег с препятствиями 3000 м — В. Лисовский (Л.) — 8,29,7; ходьба 20 км — Н. Виниченко (УССР) — 1: 22,29,0; 50 км — В. Доронских (Л.) — 3: 46,25,0; высота — А. Григорьев (Л.) — 2,24; длина — В. Подлужный (УССР) — 8,00; тройной — Г. Валюкевич (БССР) — 17,21; шест — К. Волков (РСФСР) — 5,55; ядро — В. Войкин (Л.) — 20,58; диск — П. Михайлов (Л.) — 62,14; копье — Х. Пуусте (Эст. ССР) — 84,42; молот — С. Литвинов (РСФСР) — 77,08; десятиборье — А. Гребеник (РСФСР) — 8166.

Лыжи. Женщины: 5 км — Г. Кулакова (РСФСР) — 14,51,16; 10 км — Г. Кулакова — 33,22,07; 20 км — Г. Кулакова — 1: 00,31,09; 30 км — Г. Кулакова — 1: 33,08; эстафета 4 × 5 км — команда общеста «Труда» — 1: 02,09,19; специальный слалом — Л. Реус (РСФСР) — 1:29,88; слалом-гигант — Н. Андреева (РСФСР) — 2:46,03; скоростной спуск — Л. Реус — 1:11,36. Мужчины: 15 км — Н. Змятов (М.) — 43,03,53; 30 км — Н. Змятов — 1: 27,33,89; 50 км — В. Рочев (РСФСР) — 2: 35,10,84; 70 км — А. Шингун (М.) — 3: 54,46; эстафета 4 × 10 км — команда Вооруженных Сил — 2: 02,33; прыжки со среднего трамплина — А. Боровитин (РСФСР) — 252,4 (80-80,5 м); с большого трамплина — А. Боровитин — 267,4 (103+107 м); полет на лыжах — С. Сайчик (Л.) — 352,5 (142+142 м); лыжное двоеборье — А. Баранов (Л.) — 422,75 (203,90 — 220,85); биатлон 10 км — В. Ганриков (М.) — 34,11,1;

* В боксе, борьбе и тяжелой атлетике победители даны в порядке весовых категорий.

20 км — А. Алябьев (Т.) — 1: 07.32,89; эстафета 4 × 7,5 км — команда общества «Ленин» — 1: 53.59; специальный слалом — В. Синетов (РСФСР) — 2:14.37; слалом-гигант — А. Жилов (РСФСР) — 2:30.24; скоростной спуск — К. Романовский (РСФСР) — 2:16.09. Многоборье комплекса ГТО. I ступень «Смелые и ловкие» — Р. Габдуллина (Каз. ССР), А. Томвасян (Арм. ССР); II ступень «Спортивная сила» — О. Абрамова (РСФСР), А. Цыганков (М.); III ступень «Смелая и мужественная» — Р. Рингитте (Литов. ССР) и А. Трусов (М.); IV ступень «Физическое совершенство» — Е. Ярыгина (М.), В. Антимонов (Каз. ССР), О. Чистякова (РСФСР), Г. Литовченко (УССР); V ступень «Бодрость и здоровье» — Н. Копылова (РСФСР), А. Фанталов (М.).

Мотобол. Команда «Металлурж» (г. Видное, Московская обл.). **Мототехнический спорт.** Женщины. Кольцевые гонки: класс 175 см² — Л. Тулд (Эст. ССР), гонки по неподному: класс 125 см² — А. Марс (Эст. ССР), мотокросс: класс 125 см² — О. Плесовских (РСФСР). Мужчины. Гонки по льду: класс 500 см² — А. Бондаренко (РСФСР), класс 350 см² — С. Чирьев (РСФСР), класс 175 см² — П. Щеглов (РСФСР), класс 125 см² — М. Кравченко (УССР). Кольцевые гонки: класс 350 см² — Л. Тазсалу (Эст. ССР), класс 250 см² — Л. Тазсалу, класс 175 см² — А. Максимец (БССР), класс 125 см² — О. Щеголенков (Молд. ССР), класс 50 см² — А. Смертин (Латв. ССР); на мотоциклах с колясками: класс 750 см² — А. Серопов и А. Игнатьев (УССР), класс 500 см² — А. Серопов и Т. Сказин (УССР). Гонки по гравийной дорожке — М. Старостин (РСФСР). Гонки по неподному: класс 500 см² — В. Никушев (РСФСР), класс 250 см² — Я. Мирк (Эст. ССР), класс 175 см² — А. Максимец, класс 125 см² — В. Тетерин (РСФСР). Мотокросс: класс 500 см² — В. Худяков (М.), класс 350 см² — А. Овчинников (М.), класс 250 см² — В. Кавинов (УССР), класс 125 см² — В. Худяков (М.); на мотоциклах с колясками: класс 1000 см² — И. Гармай и В. Межов (УССР), класс 650 см² — С. Финдинов и В. Громазин (УССР). Мотомногоборье: класс 350 см² — В. Якимович (УССР), класс 250 см² — В. Черников (УССР), класс 175 см² — С. Уржумцев (УССР), класс 125 см² — А. Ларин (Груз. ССР).

Парус. «Финн» — С. Нореккий (БССР), «Летучий голландец» — В. Леонтьев (Арм. ССР), «Звездный» — В. Манкин (УССР), «Солинг» — В. Будников (М.), «470» — В. Игнатенко (Эст. ССР), катмаран класса «Торнадо» — В. Потанов (РСФСР).

Плавание. Женщины: вольный стиль — 100 м — О. Клепакина (М.) — 37,14; 200 м — О. Клепакина, 2:03,89; 400 м — Г. Емельяненко (УССР) — 4:20,77; 800 м — О. Комиссарова (РСФСР) — 8:48,28; брасс — 100 м — Ю. Болданова (Л.) — 1:40,52; 200 м — Л. Качаште — 2:30,80; баттерфляй — 100 м — А. Грищенко (М.) — 1:03,49; 200 м — А. Грищенко — 2:16,20; на спине — 100 м — Л. Горчакова (РСФСР) — 1:04,79; 200 м — Е. Круглова (РСФСР) — 2:19,25; комплексное плавание — 200 м — М. Горových (УССР) — 2:23,71; 400 м — О. Клепакина — 4:55,88; эстафеты: 4 × 100 м вольным стилем — команда Москвы — 3:36,80; 4 × 100 м комбинированная — команда РСФСР — 4:23,30. Мужчины: вольный стиль — 100 м — С. Копляков (БССР) — 51,87; 200 м — С. Копляков — 1:50,13; 400 м — В. Сальников (Л.) — 3:52,56; 1500 м — В. Сальников — 15:12,33; брасс — 100 м — А. Федоровский (РСФСР) — 1:03,84; 200 м — Р. Жулда (Литов. ССР) — 2:17,39; баттерфляй — 100 м — Е. Середин (Л.) — 56,17; 200 м — С. Фесенко (УССР) — 1:59,90; на спине — 100 м — А. Сидоренко (УССР) — 57,56; 200 м — В. Долгов (УССР) — 2:05,43; комплексное плавание — 200 м — А. Сидоренко — 2:03,46; 400 м — А. Сидоренко — 4:24,78; эстафеты: 4 × 100 м вольным стилем — команда РСФСР — 3:32,14; 4 × 200 м вольным стилем — команда Ленинграда — 7:35,88; 4 × 100 м комбинированная — команда Ленинграда — 3:48,57.

Прыжки в воду. Женщины: вышка 7,5 м — С. Эмирзян (Арм. ССР), 10 м — Л. Цоталадзе (Груз. ССР), трамплин 1 м — И. Уминова (РСФСР), 3 м — И. Калинина (РСФСР). Мужчины: вышка 7,5 м — Д. Амбарцумян (Арм. ССР), 10 м — С. Немцанов (Каз. ССР), трамплин 1 м — Д. Амбарцумян, 3 м — А. Косенков (БССР).

Прыжки на батуте. Индивидуальные прыжки: женщины — Л. Карпова (РСФСР), мужчины — Е. Янес (РСФСР); синхронные прыжки: женщины — Л. Карпова и Т. Анисимова (РСФСР), мужчины — Е. Янес и В. Жадяев (РСФСР).

Регби. Команда «Слава» (Москва). **Ручной мяч.** Женщины — «Спартак» (Киев), мужчины — команда ЦСКА.

Санный спорт. Женщины — Н. Молокина (УССР), мужчины — В. Папировый (УССР), парный спуск — В. и Н. Папировые (УССР). **Современное пятиборье.** А. Старостин (Тадж. ССР) и команда Москвы.

Стеновая стрельба. Женщины: круглый ствол — С. Якимова (РСФСР) — 186, трайшнй ствол — Л. Тюшкина (РСФСР) — 190. Мужчины: круглый ствол — Г. Матюян (Груз. ССР) — 197, трайшнй ствол — А. Асанов (Каз. ССР) — 198.

Стрельбный спорт. Женщины: МВ-5 — Б. Берклява (Латв. ССР) — 579; МВ-9 — Б. Берклява — 594; МП-5 — Т. Туршьева (РСФСР) — 384; ВП-4 — Т. Черникова (БССР) — 389; ПП-2 — И. Розе (Латв. ССР) — 386. Мужчины: МВ-6 — Г. Луцкий (РСФСР) — 399; МП-9 — В. Власов (М.) — 598; МВ-12 — Я. Мати (Эст. ССР) — 584; МП-6 — А. Мелентьева (Кирг. ССР) — 576; МП-8 — А. Друшчи (БССР) — 598; РП-5 — А. Кузьмин (Латв. ССР) — 592; ПВ-6 — Р. Хорн (Эст. ССР) — 1151; ПП-2 — В. Столыпин (Л.) — 392.

Стрельба из лука. Женщины: 70 м — Т. Кузнецова (Азерб. ССР) — 618; 60 м — Н. Бутузова (Азерб. ССР) — 656; 50 м — Н. Бутузова — 610; 30 м — Н. Бутузова — 686; абсолютная чемпионка — Н. Бутузова — 2556. Мужчины: 90 м — А. Аулов

(М.) — 588; 70 м — В. Максимов (Азерб. ССР) — 666; 50 м — В. Максимов — 629; 30 м — И. Мизгачев (Азерб. ССР) — 702; абсолютный чемпион — В. Максимов — 2565.

Теннис. Женщины: одиночный разряд — М. Кропшина (УССР), парный разряд — О. Морозова и О. Зайцева (М.). Мужчины: одиночный разряд — А. Зверев (РСФСР), парный разряд — С. Грузман и А. Колякин (УССР); смешанный парный разряд — Н. Бородина и С. Леончук (БССР).

Теннис настольный. Женщины: одиночный разряд — В. Полона (Азерб. ССР), парный разряд — Л. Бакуштова (РСФСР) и Э. Захарян (Арм. ССР). Мужчины: одиночный разряд — В. Бураязян (Арм. ССР), парный разряд — А. Строколов (УССР) и С. Сархоян (Груз. ССР); смешанный парный разряд — Э. Антониан (УССР) и С. Сархоян.

Тяжелая атлетика. А. Воронин (РСФСР) — 240,0 (107,5 + 132,5), В. Веретенников (РСФСР) — 262,5 (112,5 + 150), Н. Колесников (РСФСР) — 282,5 (125 + 157,5), В. Андреев (Каз. ССР) — 312,5 (132,5 + 180), В. Смирнов (Л.) — 335 (147,5 + 187,5), Ю. Вардамян (Арм. ССР) — 390 (175 + 215), В. Шарий (БССР) — 380 (175 + 205), П. Сырчин (РСФСР) — 395 (172,5 + 222,5), Л. Тараненко (БССР) — 410 (177,5 + 232,5), С. Рахманов (УССР) — 420 (185 + 235).

Фехтование. Женщины: Н. Гилязова (РСФСР) и команда Москвы, мужчины: В. Смирнов (УССР) и команда БССР, шпага — Л. Дунаев (РСФСР) и команда Москвы, сабля — В. Назлымов (РСФСР) и команда Москвы.

Фигурное катание. Одиночный разряд — К. Иванова (РСФСР), К. Кокора (М.), парный разряд — М. Черкасова и С. Шахрай (М.), танцы — Н. Линичук и Г. Карпонович (М.).

Футбол. Первенство СССР выиграла команда «Спартак» (Москва). Из высшей лиги выбыли команды «Заря» (Ворошиловград) и «Крылья Советов» (Куйбышев), набравшие наименьшее количество очков. В высшую лигу вошли лучшие команды 1-й лиги: «Карпаты» (Львов) и «Кубань» (Краснодар). Кубок СССР выиграла команда «Динамо» (Тбилиси). В финальном матче она нанесла поражение московскому «Динамо» — 0 : 0, 5 : 4 (по пенальти).

Хоккей. Чемпионат СССР и Кубок СССР выиграла команда ЦСКА. Из высшей лиги выбыла записавшая последнее место команда «Салават Юлаев» (Уфа). В высшую лигу вошла «Нижесталь» (Ижевск) — лучшая команда 1-й лиги.

Хоккей на траве. Женщины — «Андижанка» (Андижан, Узб. ССР), мужчины — «Динамо» (Алма-Ата).

Хоккей с мячом. «Зоркий» (Красногорск, Московская обл.). Лучшие международные. Женщины — Л. Сохман, Е. Альштуль (оба — БССР), мужчины — М. Коренский (Л.) и А. Могиланский (Латв. ССР).

Шахки русские. Женщины — Г. Дмитриева (БССР), мужчины — В. Литвинович (Л.). *Л. Семенова.*

ШАХМАТЫ

47-й чемпионат страны начался отборочным турниром в Бельцах, откуда Н. Рашковский (Курган) попал в высшую лигу, а К. Лернер (Одесса), Ю. Аникаев (Николаев), А. Витольский (Сигула), К. Григорян (Москва), А. Иванов (Фергана), С. Лутян (Ереван), Л. Псахис (Красноярск) и Г. Следиер-Заде (Баку) вошли в состав первой лиги во Фрунзе, откуда в следующий этап вышли: 1-е место — С. Долматов (Москва), 2—3-е — С. Макарычев и Ю. Разуваев (оба — Москва), 4—5-е — Аникаев и Лернер, 6-е — А. Юсупов (Москва). В турнире высшей лиги в Минске играли также 8 победителей предыдущего чемпионата (кроме Л. Полуэтаевского), представитель Белоруссии В. Купрейчик и запасные участники Ю. Балалов (Москва) и В. Ваганян (Ереван) и сыграв с отказом от участия А. Карпова и Т. Петросьян. Чемпионом страны, набрав 11,5 очков из 17, стал Е. Геллер (Московская обл.), 2-е место занял Юсупов — 10,3, 3-е — Балалов и Г. Каспаров (Баку) — по 10, 5—7-е — Т. Георгадзе (Тбилиси), Купрейчик и Макарычев — по 9,5, 8-е — Ваганян, 9-е — Лернер — 8,5, 10—13-е — А. Белянский (Львов), Разуваев, Рашковский и О. Романишин (Львов) — по 8, 14—15-е — Долматов и М. Таль (Рига) — по 7,5, 16-е — Е. Свешников (Челябинск) — 7, 17—18-е — Аникаев и В. Цешковский (Омск) — по 5,5 очка.

Право участия в высшей лиге 39-го чемпионата страны среди женщин завоевали победительницы отборочных турниров в Витебске (Л. Муленко из Запорожья) и Омске (К. Кобандзе из Тбилиси), первенства общества «Спартак» (Т. Минголина из Москвы), «Буревестник» (Л. Мучник из Жигитомира), «Труд» (Л. Белавенец из Москвы) и Вооруженных Сил (А. Гринфельд из Калининграда), а также турнира первой лиги в Орджоникидзе (Л. Зайцева и Р. Пошнина из Москвы; Е. Ступина из Мичуринска). В турнире в Тбилиси участвовали также призеры предыдущего чемпионата И. Левитина (Ленинград), Л. Семенова (Киев) и Т. Воронова (Набережные Челны), чемпионка мира М. Чибурданидзе и экс-чемпионка Н. Гавридашвили (оба из Тбилиси), а также некоторые участники межкомандных турниров. Чемпионкой страны во второй раз подряд стала Левитина — 12,5 очка из 17, 11,5 очка у Н. Александрия (Тбилиси), Гавридашвили и Чибурданидзе, за ними следуют: М. Литинская (Львов) и Семенова — по 10, Зайцева — 9,5, Минголина — 9, В. Козловская (Пятигорск) — 8,5, Е. Ахмеловская (Красноярск) и Белавенец — по 7,5, Е. Фаталбекова (Москва) и Ступина — по 7, Воронова, Гринфельд и Мучник — по 6,5, Пошнина — 6 и Кобандзе — 4 очка.

В шахматных соревнованиях 7-й летней Спартакиады народов СССР победила команда Украины (Романишин, Белянский, Г. Кузьмин, В. Тукмаков, И. Dorfman, А. Михальчишин, С. Палатник, В. Савон, Литанская и Семенова), набрав в финале 26

очков из 45. Остальные места распределились так: 2. Москва, 3. РСФСР, 4. Ленинград, 5. Грузия, 6. Молдавия, 7. Латвия, 8. Эстония, 9. Узбекистан, 10. Белоруссия, 11. Казахстан, 12. Киргизия, 13. Азербайджан, 14. Литва, 15. Армения, 16. Туркмения, 17. Таджикистан.

Первенство страны среди молодых мастеров (Баку) выиграл Пасикс, 2—3-е места разделили Г. Зайчик (Тбилиси) и В. Эйфори (Одесса). В Даугавпилсе среди юной чемпионки стал Б. Канцлер (Фрунзе), а Б. Салов (Ленинград) и А. Хузман (Житомир) набрали одинаковое с победителем число очков; среди девушек победу поделили Т. Мехки (Кутаиси) и Н. Ситникова (Ленинград). Чемпионкой страны стала Мехки. В отборочном турнире к первенству мира среди мальчиков (Ленинград) победила Я. Эльвист (Таллин), 2-е место — Салов, 3-е — Т. Хасанов (Семипалатинск). В чемпионате сельских шахматистов в Талсы (Латвия) победу

разделили Виталиныш и В. Гавриков (Криуляны), у женщин первенствовала Фомина, Т. Вилерте (Рига) была второй. На первенстве профсоюз в Ленинграде победителями стали Анникаев, С. Двойрис из Челябинска, М. Рудерфер из Ташкента, А. Филищенко из Ижевска; у женщин — З. Лельчук из Львова (1-е место), О. Колосцова из Пензы и Л. Шерих из Ленинграда (2—3-е место).

В соревновании Дворцов пионеров и трюсовместеров на приз газеты «Комсомольская правда» в Риге наибольшую сумму очков набрали харьковские школьники вместе с Савоном и тбилисские с Петросьяном (первым присужден главный приз), 3-е место занял рижане с А. Гипслсом. Первенство среди детско-юношеских спортивных школ в Самарканде выиграла команда Ленинграда, оставив на 2-м месте команду Москвы, а на 3-м команду Армении. На турнире дружин «Белая ладья» (Антрацит) 1-е место завоевала школа № 16 Магнитогорска. Л. Даванова.

СОЮЗНЫЕ СОВЕТСКИЕ СОЦИАЛИСТИЧЕСКИЕ РЕСПУБЛИКИ

АЗЕРБАЙДЖАНСКАЯ СОВЕТСКАЯ СОЦИАЛИСТИЧЕСКАЯ РЕСПУБЛИКА

(А з е р б а й д ж а н)

Общие сведения. Площадь — 86,6 тыс. км². Население — 6112 тыс. чел. (на 1 января 1980 г.). В состав Азерб. ССР входят Нахичеванская АССР и Нагорно-Карабахская автономная область. В республике 61 сельский район, 60 городов, 125 поселков городского типа. Столица — Баку (1570,7 тыс. жителей на 1 января 1980 г.). Основное население (по переписи 1979 г.) — азербайджанцы (78,1%); русские — 7,9%, армяны — 7,9% и др.

Государственный строй. Азерб. ССР — союзная советская социалистическая республика в составе СССР. Действующая Конституция утверждена 21 апреля 1978 г. Верховный Совет Азерб. ССР 10-го созыва избран 24 февраля 1980 г. Из 450 депутатов — 229 рабочих и колхозников, 312 членов и кандидатов в члены КПСС, 138 беспартийных, 179 женщин. Депутатов до 30 лет — 112. Состав депутатов Верховного Совета Азерб. ССР 10-го созыва обновился на 54,9%. 24 февраля 1980 г. в местные Советы народных депутатов избрано 49 804 чел. Председатель Верховного Совета Азерб. ССР — С. А. Рустамзаде, заместители — С. А. Аламян, Г. Г. Гаджисва, А. А. Горбачева, Р. К. Сафаралиев. Председатель Президиума Верховного Совета Азерб. ССР — К. А. Халилов, заместители — С. А. Алиева, А. А. Асланов; секретарь Президиума — Р. С. Казиева; члены Президиума — Г. А. Алиев, Г. К. Алиев, Н. А. Алиев, З. С. Асланова, Т. Р. Ахмедова, М. М. Гамбаров, С. А. Григорьян, И. А. Мамедов, Р. А. Мамедов, Ф. Р. Мустафаев, Д. М. Муслимзаде, М. Д. Насиров, Н. В. Никитин, Л. А. Соколов, А. А. Сулейманов, М. А. Усейнов.

Председатель Совета Министров — А. И. Ибрагимов, первый зам. — С. Б. Таггиев, заместители — С. К. Аббасалиев (он же — пред. Госплана), Ф. Г. Ахмедов, А. Д. Лемберанский, Ш. А. Раси-заде, Г. В. Шеглов. Мин. ин. дел — Т. А. Таирова.

21—22 июня 10-я сессия Верховного Совета Азерб. ССР 9-го созыва приняла регламент Верховного Совета Азерб. ССР, законы о внесении изменений в положение о постоянных комиссиях Верховного Совета Азерб. ССР, о Совете Министров Азерб. ССР и постановление о введении этого закона в действие, законы о выборах в Верховный Совет Азерб. ССР и в местные Советы народных депутатов Азерб. ССР, постановление о проведении очередных выборов в Верховный Совет Азерб. ССР 10-го созыва и в местные Советы народных депутатов республики в феврале 1980 г.; утвердила указы Президиума Верховного Совета Азерб. ССР, принятые между сессиями. 19 декабря 11-я сессия приняла законы о гос. плане экономического и социального развития и о гос. бюджете республики на 1980 г., утвердила отчет о ходе выполнения гос. плана экономического и социального развития Азерб. ССР за 1979 г. и отчет об исполнении гос. бюджета за 1978 г. На сессии заслушан отчет о работе постоянных комиссий Верховного Совета Азерб. ССР за истекший период и утверждены указы Президиума Верховного Совета Азерб. ССР.

Коммунистическая партия Азербайджана на 1 января 1980 г. насчитывала 308 211 членов и 13 482 кандидата в члены партии (8941 первичная организация).

Бюро ЦК КП Азербайджана: Г. А. Алиев, К. М. Багиров, А. И. Ибрагимов, Г. Х. Ибрагимов, А. Г. Керимов, Ю. Н. Пу-

гачев, Г. Н. Сеидов, С. Б. Таггиев, К. А. Халилов. Кандидаты в члены Бюро: И. Н. Аскеров, З. И. Гусейнова, Б. С. Кеворков, Г. Ш. Эфендиев, З. М. Юсиф-Заде (с июля 1980 г.). Первый секретарь ЦК КП Азербайджана — Г. А. Алиев, второй секретарь — Ю. Н. Пугачев; секретари — К. М. Багиров, Г. Х. Ибрагимов, Г. Н. Сендов.

17 июля 1979 г. 13-й пленум ЦК КП Азербайджана рассмотрел задачи партийных организаций республики по выполнению постановления ЦК КПСС «О дальнейшем улучшении идеологической, политико-воспитательной работы», 14-й пленум (19—20 ноября) обсудил задачи партийной организации республики по выполнению постановления ЦК КПСС и Совета Министров СССР от 22 февраля 1979 г. «О мерах по дальнейшей специализации сельскохозяйственного производства и развитию виноградарства и виноделия в Азербайджанской ССР». 15-й пленум (18 декабря) был посвящен итогам Ноябрьского (1979 г.) пленума ЦК КПСС и задачам партийной организации республики по выполнению его решений и указаний, выдвинутых в выступлении Л. И. Брежнева. Пленум одобрил в основном проект гос. плана экономического и социального развития и гос. бюджета Азерб. ССР на 1980 г. и исполнение гос. бюджета Азерб. ССР за 1978 г.

Ленинский Коммунистический Союз Молодежи Азербайджана на 1 января 1980 г. насчитывал 967 868 членов ВЛКСМ (9657 первичных комсомольских организаций).

Первый секретарь ЦК ЛКСМ Азербайджана — Д. М. Муслимзаде, второй секретарь — В. В. Петров (с января 1980 г.), секретари — С. С. Абдинов (с июля 1979 г.), А. Д. Джалилов, Т. Г. Насирова.

31 января 1979 г. 5-й пленум ЦК ЛКСМ Азербайджана обсудил итоги Ноябрьского (1978 г.) пленума ЦК КПСС и задачи республиканской комсомольской организации, вытекающие из выступлений Л. И. Брежнева на пленуме и торжествах, посвященных вручению Баку ордена Ленина. 6-й пленум (25 июля) рассмотрел вопрос об усилении работы комсомольских организаций республики по коммунистическому воспитанию учащихся общеобразовательных школ и подготовке их к труду в свете постановления ЦК КПСС «О дальнейшем улучшении идеологической, политико-воспитательной работы». 7-й пленум (9 октября) обсудил задачи комсомольских организаций республики по выполнению постановления ЦК КПСС «О дальнейшем улучшении идеологической, политико-воспитательной работы», решений состоявшегося в июле пленума ЦК КП Азербайджана.

Профессиональные союзы на 1 января 1980 г. насчитывали 2 111 774 члена (16 357 первичных профсоюзных организаций). Председатель республиканского совета профсоюзов — З. И. Гусейнова.

Народное хозяйство. В 1979 г. нац. доход возрос по сравнению с 1978 г. на 6% и составил 7516 млн. руб. Прибыль по нар. х-ву (в сопоставимых ценах) возросла на 9%. Капитальные вложения в нар. х-во республики составили 1980 млн. руб. (рост за год на 7%). Во всех отраслях нар. х-ва предпринято более 37 тыс. изобретений и рационализаторских предложений. Среднегодовая численность рабочих и служащих в нар. х-ве составила 1752 тыс. чел., численность колхозников — 289 тыс. чел.

очков из 45. Остальные места распределились так: 2. Москва, 3. РСФСР, 4. Ленинград, 5. Грузия, 6. Молдавия, 7. Латвия, 8. Эстония, 9. Узбекистан, 10. Белоруссия, 11. Казахстан, 12. Киргизия, 13. Азербайджан, 14. Литва, 15. Армения, 16. Туркмения, 17. Таджикистан.

Первенство страны среди молодых мастеров (Баку) выиграл Пасикс, 2—3-е места разделили Г. Зайчик (Тбилиси) и В. Эйфори (Одесса). В Даугавпилсе среди юной чемпионкой стала Б. Канцлер (Фрунзе), а Б. Салов (Ленинград) и А. Хузман (Житомир) набрали одинаковое с победителем число очков; среди девушек победу поделили Т. Мехси (Кутаиси) и Н. Ситникова (Ленинград). Чемпионкой страны стала Мехси. В отборочном турнире к первенству мира среди мальчиков (Ленинград) победила Я. Эльвист (Таллин), 2-е место — Салов, 3-е — Т. Хасанов (Семипалатинск). В чемпионате сельских шахматистов в Талсы (Латвия) победу

разделили Виталиныш и В. Гавриков (Криуляны), у женщин первенствовала Фомина, Т. Вилерте (Рига) была второй. На первенстве профсоюз в Ленинграде победителями стали Анкаев, С. Двойрис из Челябинска, М. Рудерфер из Ташкента, А. Филищенко из Ижевска; у женщин — З. Дельчук из Львова (1-е место), О. Колосовца из Пензы и Л. Шерих из Ленинграда (2—3-е место).

В соревновании Дворцов пионеров и трюсовместеров на приз газеты «Комсомольская правда» в Риге наибольшую сумму очков набрали харьковские школьники вместе с Савоном и тбилисские с Петросьяном (первым присужден главный приз), 3-е место заняли рижане с А. Гипслсом. Первенство среди детско-юношеских спортивных школ в Самарканде выиграла команда Ленинграда, оставив на 2-м месте команду Москвы, а на 3-м команду Армении. На турнире дружин «Белая ладья» (Антрацит) 1-е место завоевала школа № 16 Магнитогорска. Л. Даванова.

СОЮЗНЫЕ СОВЕТСКИЕ СОЦИАЛИСТИЧЕСКИЕ РЕСПУБЛИКИ

АЗЕРБАЙДЖАНСКАЯ СОВЕТСКАЯ СОЦИАЛИСТИЧЕСКАЯ РЕСПУБЛИКА

(А з е р б а й д ж а н)

Общие сведения. Площадь — 86,6 тыс. км². Население — 6112 тыс. чел. (на 1 января 1980 г.). В состав Азерб. ССР входят Нахичеванская АССР и Нагорно-Карабахская автономная область. В республике 61 сельский район, 60 городов, 125 поселков городского типа. Столица — Баку (1570,7 тыс. жителей на 1 января 1980 г.). Основное население (по переписи 1979 г.) — азербайджанцы (78,1%); русские — 7,9%, армяны — 7,9% и др.

Государственный строй. Азерб. ССР — союзная советская социалистическая республика в составе СССР. Действующая Конституция утверждена 21 апреля 1978 г. Верховный Совет Азерб. ССР 10-го созыва избран 24 февраля 1980 г. Из 450 депутатов — 229 рабочих и колхозников, 312 членов и кандидатов в члены КПСС, 138 беспартийных, 179 женщин. Депутатов до 30 лет — 112. Состав депутатов Верховного Совета Азерб. ССР 10-го созыва обновился на 54,9%. 24 февраля 1980 г. в местные Советы народных депутатов избрано 49 804 чел. Председатель Верховного Совета Азерб. ССР — С. А. Рустамзаде, заместители — С. А. Аламян, Г. Г. Гаджисва, А. А. Горбачева, Р. К. Сафаралиев. Председатель Президиума Верховного Совета Азерб. ССР — К. А. Халилов, заместители — С. А. Алиева, А. А. Асланов; секретарь Президиума — Р. С. Казиева; члены Президиума — Г. А. Алиев, Г. К. Алиев, Н. А. Алиев, З. С. Асланова, Т. Р. Ахмедова, М. М. Гамбаров, С. А. Григорьян, И. А. Мамедов, Р. А. Мамедов, Ф. Р. Мустафаев, Д. М. Муслимзаде, М. Д. Насиров, Н. В. Никитин, Л. А. Соколов, А. А. Сулейманов, М. А. Усейнов.

Председатель Совета Министров — А. И. Ибрагимов, первый зам. — С. Б. Таггиев, заместители — С. К. Аббасалиев (он же — пред. Госплана), Ф. Г. Ахмедов, А. Д. Лемберанский, Ш. А. Раси-заде, Г. В. Шеглов. Мин. ин. дел — Т. А. Таирова.

21—22 июня 10-я сессия Верховного Совета Азерб. ССР 9-го созыва приняла регламент Верховного Совета Азерб. ССР, законы о внесении изменений в положение о постоянных комиссиях Верховного Совета Азерб. ССР, о Совете Министров Азерб. ССР и постановление о введении этого закона в действие, законы о выборах в Верховный Совет Азерб. ССР и в местные Советы народных депутатов Азерб. ССР, постановление о проведении очередных выборов в Верховный Совет Азерб. ССР 10-го созыва и в местные Советы народных депутатов республики в феврале 1980 г.; утвердила указы Президиума Верховного Совета Азерб. ССР, принятые между сессиями. 19 декабря 11-я сессия приняла законы о гос. плане экономического и социального развития и о гос. бюджете республики на 1980 г., утвердила отчет о ходе выполнения гос. плана экономического и социального развития Азерб. ССР за 1979 г. и отчет об исполнении гос. бюджета за 1978 г. На сессии заслушан отчет о работе постоянных комиссий Верховного Совета Азерб. ССР за истекший период и утверждены указы Президиума Верховного Совета Азерб. ССР.

Коммунистическая партия Азербайджана на 1 января 1980 г. насчитывала 308 211 членов и 13 482 кандидата в члены партии (8941 первичная организация).

Бюро ЦК КП Азербайджана: Г. А. Алиев, К. М. Багиров, А. И. Ибрагимов, Г. Х. Ибрагимов, А. Г. Керимов, Ю. Н. Пу-

гачев, Г. Н. Сеидов, С. Б. Таггиев, К. А. Халилов. Кандидаты в члены Бюро: И. Н. Аскеров, З. И. Гусейнова, Б. С. Кеворков, Г. Ш. Эфендиев, З. М. Юсиф-Заде (с июля 1980 г.). Первый секретарь ЦК КП Азербайджана — Г. А. Алиев, второй секретарь — Ю. Н. Пугачев; секретари — К. М. Багиров, Г. Х. Ибрагимов, Г. Н. Сендов.

17 июля 1979 г. 13-й пленум ЦК КП Азербайджана рассмотрел задачи партийных организаций республики по выполнению постановления ЦК КПСС «О дальнейшем улучшении идеологической, политико-воспитательной работы», 14-й пленум (19—20 ноября) обсудил задачи партийной организации республики по выполнению постановления ЦК КПСС и Совета Министров СССР от 22 февраля 1979 г. «О мерах по дальнейшей специализации сельскохозяйственного производства и развитию виноградарства и виноделия в Азербайджанской ССР». 15-й пленум (18 декабря) был посвящен итогам Ноябрьского (1979 г.) пленума ЦК КПСС и задачам партийной организации республики по выполнению его решений и указаний, выдвинутых в выступлении Л. И. Брежнева. Пленум одобрил в основном проект гос. плана экономического и социального развития и гос. бюджета Азерб. ССР на 1980 г. и исполнение гос. бюджета Азерб. ССР за 1978 г.

Ленинский Коммунистический Союз Молодежи Азербайджана на 1 января 1980 г. насчитывал 967 868 членов ВЛКСМ (9657 первичных комсомольских организаций).

Первый секретарь ЦК ЛКСМ Азербайджана — Д. М. Муслимзаде, второй секретарь — В. В. Петров (с января 1980 г.), секретари — С. С. Абдинов (с июля 1979 г.), А. Д. Джалилов, Т. Г. Насирова.

31 января 1979 г. 5-й пленум ЦК ЛКСМ Азербайджана обсудил итоги Ноябрьского (1978 г.) пленума ЦК КПСС и задачи республиканской комсомольской организации, вытекающие из выступлений Л. И. Брежнева на пленуме и торжествах, посвященных вручению Баку ордена Ленина. 6-й пленум (25 июля) рассмотрел вопрос об усилении работы комсомольских организаций республики по коммунистическому воспитанию учащихся общеобразовательных школ и подготовке их к труду в свете постановления ЦК КПСС «О дальнейшем улучшении идеологической, политико-воспитательной работы». 7-й пленум (9 октября) обсудил задачи комсомольских организаций республики по выполнению постановления ЦК КПСС «О дальнейшем улучшении идеологической, политико-воспитательной работы», решений состоявшегося в июле пленума ЦК КП Азербайджана.

Профессиональные союзы на 1 января 1980 г. насчитывали 2 111 774 члена (16 357 первичных профсоюзных организаций). Председатель республиканского совета профсоюзов — З. И. Гусейнова.

Народное хозяйство. В 1979 г. нац. доход возрос по сравнению с 1978 г. на 6% и составил 7516 млн. руб. Прибыль по нар. х-ву (в сопоставимых ценах) возросла на 9%. Капитальные вложения в нар. х-во республики составили 1980 млн. руб. (рост за год на 7%). Во всех отраслях нар. х-ва предпринято более 37 тыс. изобретений и рационализаторских предложений. Среднегодовая численность рабочих и служащих в нар. х-ве составила 1752 тыс. чел., численность колхозников — 289 тыс. чел.

Промышленность. В 1979 г. прирост производства по сравнению с 1978 г. составил 8,7%. План реализации промышленной продукции перевыполнен. Сверх плана реализовано продукции на 150 млн. руб. Производительность труда возросла на 5,7%. Прибыль увеличилась на 6%.

В 1979 г. увеличился выпуск продукции черной и цветной металлургии на 2%, химической и нефтехимической промышленности — на 5%, машиностроения и металлообработки — на 15%, лесной, деревообрабатывающей и целлюлозно-бумажной промышленности — на 2%, промышленности строительных материа-

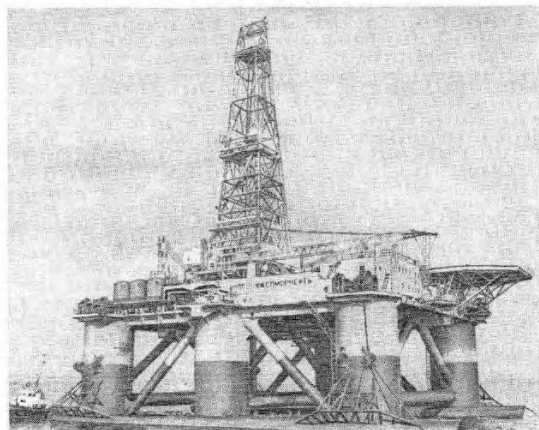

Полупогруженная установка «Каспинефть» пополнила в 1979 г. флотилию плавучих буровых, ведущих поиски нефти в Каспийском море. Она способна вести бурение на участках глубины 200 м (втрое больше, чем доступно обычным буровым).

лов — на 7%, легкой промышленности — на 16%, пищевой промышленности — на 9%, стекольной и фарфоро-фаянсовой промышленности — на 8%; производство товаров культурно-бытового назначения и хозяйственного обихода возросло на 16%.

В 1979 г. вступили в строй 11 новых крупных гос. промышленных предприятий, в т. ч. заводы по ремонту трамвайно-троллейбусных вагонов, шампанских вин в Баку, первичного виноделия в виносовхозах «Ленинград» Казахского и им. Калинина Зангеланского районов, сыроваренный завод в Шеки, завод керамзитового гравия в Масаллах и др. Введены дополнительные мощности на заводах: Азербайджанском трубопрокатном, Кировабадском алюминевом, Бакинском опытно-экспериментальном, электромашинностроительном им. 50-летия комсомола, машиностроительном им. Касимова, Сумгаитском суперфосфатном, производственном объединении «Химпром» в Сумгаите и др. Увеличены мощности заводов первичного виноделия в виносовхозах: «Бакинский рабочий» Физулинского, им. Насими Шемахинского, им. Сафаралиева Ханларского, «Мартуни» Мартунинского р-нов. Увеличилась протяженность линий электропередачи, газопроводов, нефтепроводов, автомобильных дорог, междугородных кабельных линий связи. Введены в действие новые автоматические городские телефонные станции в Баку, Кировабаде, Джалилабаде, Нагорно-Карабахской автономной области (мощность городских станций увеличилась на 22 тыс. номеров).

Сельское хозяйство. На 1 января 1980 г. в республике было 625 колхозов, 676 совхозов, 142 межхозяйственных предприятия. Продукция с. х-ва составила в 1979 г. 2 млрд. 148 млн. руб.

В 1979 г. было собрано 1182,4 тыс. т зерна, в т. ч. 826,6 тыс. т пшеницы и 313,5 тыс. т ячменя, 24,2 тыс. т кукурузы на зерно. План продажи государству зерна выполнили все р-ны республики. Значительное количество зерна продали государству хозяйства Шекинского, Сабирабадского, Шемахинского, Исмаиллинского, Хачмасского, Пушкинского, Саатлинского, Джалилабадского, Сальянского, Нефтячинского и др. р-нов.

Производство важнейших видов промышленной продукции

Виды продукции	1975 г.	1977 г.	1978 г.	1979 г.
Электроэнергия, млрд. квт. ч.	14,7	15,8	15,9	15,2
Минеральные удобрения (в условных единицах), тыс. т	896	979	955	997
Кондиционеры бытовые, тыс. шт.	10,0	185	281	353
Холодильники, тыс. шт.	102,2	218	271	268
Коры и ковровые изделия, тыс. м ²	1518	2132	2700	3070
Бельевой и верхний трикотаж, млн. шт.	27,4	29,9	31,1	31,1
Кожаная обувь, млн. пар	14,6	13,8	16,8	17,5
Мясо, тыс. т	63,6	56,0	57,6	58,6
Цельномолочная продукция (в пересчете на молоко), тыс. т	130,4	148	160	170,3
Консервы, млн. условных банок	294,6	397,2	430	440

Распределение посевных площадей по с.-х. культурам (во всех категориях хозяйств, тыс. га)

Культуры	1975 г.	1977 г.	1978 г.	1979 г.
Вся посевная площадь	1310	1380,7	1288,0	1276
В том числе:				
Хлопчатник	211	218	223	241,1
Зерновые	611	612,1	578,5	533,2
Овоще-бахчевые и картофель	66	70,1	69,3	68,1
Кормовые	402	386,9	394,9	413,2

Исключительно высоких результатов добились хлопководы. Собран самый высокий урожай хлопка-сырца за всю историю земледелия республики. Гос. план 1979 г. по продаже хлопка выполнен всеми хлопководческими р-нами; на заготовительные пункты республики его поступило 742,3 тыс. т, в т. ч. от хозяйств Бардинского р-на — 85,4 тыс., Агдабдинского — 75,9 тыс., Сабирабадского — 70,3 тыс., Ждановского — 55,1 тыс., Сальянского — 42,6 тыс., Саатлинского — 40,1 тыс. т и др.

Объем гос. закупок винограда в 1979 г. составил 973,1 тыс. т (по сравнению с 1978 г. увеличился на 90,3 тыс. т). Виноградари Шемахинского р-на продали государству 135,9 тыс. т винограда, Нагорно-Карабахской автономной области — 112,5 тыс., Казахского — 97,3 тыс., Таузского — 83,6 тыс., Ханларского р-на — 80,1 тыс. т и др. В 1979 г. собрано 881,0 тыс. т овощей, 53,2 тыс. т табака, 20 тыс. т чайного листа, 130,6 тыс. т картофеля.

Поголовье продуктивного скота (во всех категориях хозяйств, тыс.)

	1975 г.	1977 г.	1978 г.	1979 г.
Крупный рогатый скот в т. ч. коровы и буйволыцы	1667	1691,5	1720,6	1767,2
Овцы и козы	622	631,3	646,3	662,3
Свиньи	5128	5254,7	5257,8	5299,4
Свиньи	135	169,2	167,0	182,1

Производство основных продуктов животноводства (во всех категориях хозяйств)

	1975 г.	1977 г.	1978 г.	1979 г.
Мясо (в убойном весе), тыс. т	115	117,4	132,3	135,8
Молоко, тыс. т	658	710,0	749,9	767,9
Яйца, млн. шт.	378	641,6	664,9	690,8
Шерсть, тыс. т	9,5	9,9	10,6	10,2

Установленный объем закупок продуктов животноводства перевыполнен. Государству продано скота и птицы (в живом весе) 116,8 тыс. т, молока — 316,7 тыс. т, яиц — 265,4 млн. шт., шерсти — 11,2 тыс. т.

Капитальные вложения на развитие с. х-ва по всему комплексу работ составили 504 млн. руб., в т. ч. государства — 401 млн. руб. В мелноративное строительство было вложено 215 млн. руб.

С. х-ву поставлено 2805 грузовых и специализированных автомобилей, 4306 тракторов суммарной мощностью 293 тыс. л. с., 570 зерноуборочных комбайнов, 74 кукурузоуборочных, 197 рисоуборочных комбайнов, 524 хлопкоуборочные машины, 1570 тракторных косилок и много других машин и механизмов. С. х-во получило 1006 тыс. т минеральных удобрений.

В 1979 г. в с. х-ве введены в действие животноводческие помещения и комплексы для крупного рогатого скота на 37 тыс. мест, свиней — на 2 тыс. мест, овец — на 37 тыс. мест. Увеличилась мощность птицефабрик Каракашлинской, Кировабадской и Бакинской. Введены в действие силосные и сенажные сооружения емкостью 70 тыс. м³, механизированные склады для минеральных удобрений на 67 тыс. т единовременного хранения. Сданы в эксплуатацию 12 тыс. га орошаемых земель, обводнено пастбищ на площади 25 тыс. га. Проведены лесовосстановительные работы в лесах гос. значения на площади 5,6 тыс. га, в т. ч. на 3,5 тыс. га — посадка и посев леса.

Материальное благосостояние и культурный уровень. В 1979 г. выплаты и льготы населению из общественных фондов потребления составили 1699 млн. руб. Реальные доходы в расчете на душу населения возросли за год на 24,9%.

В 1979 г. построено 24,9 тыс. благоустроенных квартир общей площадью 1413 тыс. м². Улучшили жилищные условия 156 тыс. чел. Введены в действие общеобразовательные школы на 28 тыс. мест, дошкольные учреждения — на 4,5 тыс. мест, больницы, поликлиники и др. объекты культурно-бытового назначения. За год газифицировано более 60 тыс. квартир, в т. ч. в сельской местности — более 40 тыс. Объем бытовых услуг населению по сравнению с 1978 г. возрос на 10%, в т. ч. в сельской местности — на 18%.

Капитальные вложения на мероприятия по рациональному использованию природных ресурсов и охране окружающей среды составили 28 млн. руб.

Различными видами обучения было охвачено 2335 тыс. чел. В нар. х-во направлено 40 тыс. специалистов, в т. ч. 18 тыс. — с высшим образованием. Профессионально-техническими учебными заведениями подготовлено 54 тыс. квалифицированных рабочих.

Численность научных работников к концу 1979 г. составила 21,5 тыс. чел.

Академия наук Азербайджанской ССР основана в 1945 г. На 1 января 1980 г. в ее составе было 47 действительных членов и 46 чл.-корр. Президент — Г. Б. Абдуллаев.

В Академии наук 34 научных учреждения и 13 хозрасчетных организаций.

12 апреля 1979 г. годичное общее собрание АН Азерб. ССР обсудило итоги ее деятельности за 1978 г. В 1979 г. научными учреждениями АН велась работа по 207 проблемам, включающим 550 тем. 180 тем разрабатывалось совместно с другими учреждениями и научными центрами страны. Продолжалась разработка 14 тем по плану СЭВ в сотрудничестве с учеными социалистических стран. В 1979 г. в нар. х-во внедрено 53 работ.

Издательство «Элм» АН Азерб. ССР выпустило 184 наименования книг и журналов общим тиражом 248 тыс. экз., в т. ч.: Н. Г. Кальдер — «Участие рабочих Азербайджана в государственной и общественной деятельности», Г. Бабаев — «Международные связи азербайджанской литературы» (библиографическое исследование), Ф. М. Алиев — «Миссия посланника русского государства Вольского в Азербайджане», А. Д. Рустамов — «Низами Гянджеви» (жизнь и творчество), А. Д. Султанов — «Литология Агачлыских отложений Азербайджана», М. А. Топчибаев — «Применение длительной анальгезии в медицине»; коллективные труды: «Спектральная теория операторов» и др. Вышел в свет 3-й т. Азербайджанской советской энциклопедии.

В 1979 г. в республике было проведено 15 научных конференций и совещаний, среди них: 4-я конференция по окислению органических соединений в жидкой фазе, 5-я конференция по химии, физике и техническому применению халькогенидов, школа-семинар по проблемам автоматизации и управления качеством продукции, совещание рабочей группы по программе Международной геологической корреляции «Глобальная корреляция эпохи тектогенеза», Вавилов-

ские чтения и пленум Всесоюзного общества генетиков и селекционеров, советско-болгарское совещание по созданию технических средств дистанционного зондирования Земли и др.

Ученые АН Азерб. ССР в 1979 г. участвовали в ряде международных конгрессов, конференций и совещаний, выезжали за границу для ознакомления с достижениями зарубежной науки и техники, оказания научно-технической и консультативной помощи, обмена опытом в области физико-технических и математических наук (НРБ, ВНР, ГДР, ПНР, ЧССР, США, Канада), химических наук (НРБ, ВНР, СРР, ЧССР, США, Мексика, Сирия, ФРГ, Индия), биологических наук (НРБ, ВНР, ГДР, ПНР, СРР, ЧССР, США, Швеция), наук о Земле (НРБ, ВНР, ГДР, ЧССР, Франция), общественных наук (Турция, Ирак, Сирия, Афганистан, Ливия).

Книжный фонд Фундаментальной библиотеки АН Азерб. ССР составляет 2 353 586 печатных единиц. Библиотека поддерживала связи с 586 научными учреждениями, организациями 50 стран мира.

Культурная жизнь. В июне 1979 г. в Азербайджане были проведены Дни литературы и искусства Узбекистана, в октябре — Дни литературы и искусства Украины.

Художественная литература и литературоведение. В 1979 г. продолжалось издание избранных произведений азербайджанских советских писателей: М. Ибрагимов (т. 4), С. Рагимов (т. 7), М. Гусейн (т. 9—10), Саби́та Рахмана (т. 6). Вышли в свет романы: «Садагат» Абулгасана, «Сказка Сарыкейнак и Валеха» И. Эфендиева, «Джидырская равнина» Б. Байрамова, «Люди и судьбы» А. Бабаева, «Чылпаклы» Ч. Алекперзаде, «Белая бурка» М. Исмаилова и «Хиябани» М. Макулу: повести и рассказы Эльчина, Дж. Мамедова, А. Мамедова, А. Бабаева, Дж. Гезалова, А. Юсиф-оглу, А. Касумова, В. Бабаэлы; художественно-публицистическое произведение «Капли из океана» Наби Хазри, коллективные сборники: «Рассказы азербайджанских писателей», «Дни поэзии Сабир» (т. 5), «Азербайджанские народные песни и таснифы». Среди новых поэтических сборников: «Любовь рождается с нами» М. Дильбазы, «Вовремя пришел в этот мир» А. Джамилы, «Навстречу будущему дню» О. Сарывеллы, «Звездный караван», «Признания веку» П. Хазри, «Здравствуй, зоря» Б. Вагабаде, «Весенние чувства» М. Сеидзаде, «Девочка и бабочка» А. Керима, «Журавли летят» Г. Кюрдоглы, «Мой памятник» А. Бабаева, «Твои подарки» П. Гасаназаде, «Любите Азербайджан!» А. Абдуллаева, «Голы мои» М. Араза, «Мои родные» Т. Муталлизова, «Хорошо, что ты есть» М. Якуб и др. Детям была адресована «Энциклопедия природы для маленьких» Расула Рзы (10 книжек в стихах).

Особое внимание уделялось творчеству молодых авторов. Азербайджанские читатели познакомились с новыми произведениями в прозе И. Меликзаде, С. Сахаата, А. Масуда, М. Сулейманлы, Ш. Рзы, Б. Гасанова, Габипа и в области поэзии — С. Сарханлы, А. Ибрагимов, Р. Гейдара, Н. Кесемени, А. Мухтара, Рафика Зека, А. Эльбруса, А. Салахзаде, В. Насыба, М. Алекберли, С. Рустамханлы и др.

В 1979 г. в литературном журнале «Азербайджан» опубликованы: роман «Шестой этаж пятиэтажного дома» Анара (№ 1—2), повести «Зимнее приключение» Дж. Алибекова (№ 1), «Боль» С. Сахаата (№ 5), «Соседи» Т. Каграманова (№ 2) и др.

Из классического наследия были изданы: «Низами Гянджеви», «Низами. Лрика», «Мехсети», «Наван», «Хейраш ханум», «Мудрые строки классиков», «Стуки сердца» Хагани Ширвани, «Минуты из жизни азербайджанских писателей» (составитель К. Мамедов), «Басни, рассказы в стихах и наставления» С. А. Ширвани, «Избранное» Р. Эфендиева, «История одной улицы» С. Гусейна, «Избранные произведения» А. Назми, «Пьесы» Дж. Джабарлы. Фольклорное наследие представлено анекдотами «Причи о Бахлуле Дананде», избранными стихами ашуга Абдуллы, «Избранными произведениями» ашуга Асада. Среди трудов по литературоведению и критике: М. Ариф — «Сын века», Р. Азаде — «Низами Гянджеви. Жизнь и мастерство», А. Заманов — «Соратники», Я. Сеидов — «Мехти Гусейн», Я. Караев — «Поэзия и проза», Б. Набив — «Поиск неизданного», Х. Алимрзаев — «Драматургия проблем и характеров», А. Гусейнов — «Жагда творчества», Ю. Сейидов — «Писатель и язык», В. Араманов — «Азербайджанско-литовские литературные связи», О. Гасанов — «Жизненные искания, художественные на-

ходки», Т. Ахмедов — «Чувство дружбы», А. Эльбрус — «Поэтика и математика», Г. Джаханни — «Традиции Низами в азербайджанской литературе», Н. Араслы — «Ариф Ардебил и его поэма „Фархаднаме“», В. Девитт — «Поэзия — огни негасимые», Али Назим — «Избранные произведения»; коллективные труды: «Вопросы азербайджанской текстологии», «Вопросы азербайджанской литературы XX века».

В 1979 г. общественность республики отмечала 100-летие со дня рождения М. Хади, 70-летие со дня рождения Мехти Гусейна, 70-летие юбилей М. Дж. Джафарова и Г. Араслы. Звание нар. писатель Азерб. ССР присвоено А. Абульгасану, И. Касумову, И. Эфендиеву, звание нар. поэт Азерб. ССР — поэтессе М. Дильбази.

Театр. В 1979 г. в республике работало 14 театров, в т. ч. 12 драматических. В репертуар Азерб. драм. театра им. М. Азизбекова вошли новые постановки: «Много шума из ничего» У. Шекспира (реж. А. Кулиев), «Бесприданница» А. Островского (реж. А. Шарифов), «Человек человеку Анара (реж. Анар), «Фитис» А. Шаика (реж. М. Кязимов), «Натаван» И. Эфендиева (реж. М. Фарзалибеков), «Эта женщина моя» Р. Жульорна (реж. О. Саламов). Русский драм. театр им. С. Вургуня доказал премьеры: «Жесткие игры» А. Арбузова, «Электра — любовь моя» Л. Дюрко, «Айдын» Дж. Джабарлы (реж. спектаклей Дж. Селимова), «Дикий ангел» А. Коломийца (реж. Э. Алиев), «Восемь любящих женщин» Р. Тома, «Загнанная лошадь» Ф. Саган (реж. спектаклей Г. Гюльяхмедова-Мартынова), «Мои Надежды» М. Шатрова (режиссеры М. Мамедов и Э. Алиев), «Провинциальные анекдоты» А. Вампилова (реж. К. Аламов). В Театре юного зрителя им. М. Горького, который открылся в 1979 г. свое 50-летие, поставлены спектакли: «Люди одного берега» Х. Гасиловой (реж. Г. Аблуч), «Тайна мельницы» Ф. Мамедова (реж. А. Кязимов), «Ревизор» Н. Гоголя (реж. Г. Султанов), «Последняя ночь уходящего года» Анара, «Как дела, молодой человек?» Т. Тоота (реж. спектаклей А. Нейматов). В январе ТЮЗ был награжден орденом «Знак Почета». Новые постановки осуществили в 1979 г. Азерб. театр кукол им. А. Шаика, Нахичеванский муз.-драм. театр им. Дж. Мамедкули-заде, Степанакертский драм. театр им. М. Горького и др.

В 1979 г. Русский драм. театр им. С. Вургуня гастролировал в Ереване, Театр муз. комедии им. Ш. Курбанова — на Украине, Шекспирский драм. театр им. С. Рахмана — в Грузии. В Баку состоялся гастроль Харьковского русского драм. театра им. А. С. Пушкина, Армянского театра им. Г. Сундукяна, Ереванского русского театра им. К. С. Станиславского, Драм. театра Краснознаменного Черноморского флота (из Севастополя), Тбилисского театра пантомимы.

В числе победителей 2-го Всесоюзного фестиваля венгерской драматургии в СССР — Шекспирский драм. театр им. С. Рахмана, показавший спектакль «Тигр и Гиена» Ш. Петефи (реж. Г. Атакишев). Азерб. театр кукол им. А. Шаика принял участие в Международном фестивале театров кукол стран Азии и Африки в Ташкенте.

В 1979 г. звание нар. арт. Азерб. ССР присвоено Н. Асатурияну, Ю. Велиеву, З. С. Геворкяну, Г. Садыхову, Г. Цыганкову.

Музыка. В 1979 г. Азерб. академич. театр оперы и балета им. М. Ф. Ахундова осуществил постановки опер «Судьба певца» Дж. Джангирова (дирижер Р. Абдуллаев, реж. К. Керимов), «Старик Хоттабыч» З. Багирова (дирижер А. Радошский, реж. В. Попов), балета «Тысяча и одна ночь» Ф. Амирова (дирижеры Н. Рзаев, Н. Аливердибеков, балетмейстер Н. Назирова). Азерб. театр муз. комедии им. Ш. Курбанова поставил спектакли: «Шапка с ушами» Э. Хогогортыана (дирижеры Т. Ганиев, В. Баневич, реж. Ю. Гусман), в новой редакции «Дом наш — тайна наша» Ш. Ахундовой (дирижер Т. Ганиев, реж. Н. Шарифов), «Золотая свадьба» О. Кязимова (дирижеры Т. Ганиев и Г. Курбанов, реж. Р. Атакишев), «Озорные козлята» О. Зульфигарова (дирижер Я. Алексанян, реж. В. Агаев).

Среди произведений азерб. композиторов, созданных в 1979 г., — балеты «Урля» Р. Гаджиева, «Бабек» А. Ализаде, симфония № 6 Дж. Гаджиева, симфония № 5 А. Меликова, симфония № 4 М. Кулиева, симфония для камерного оркестра № 2 А. Джафаровой, симфония № 3 В. Адигезалова, симфония № 3 Р. Гасановой, «Поэма-токата» для фортепиано и симфония оркестра И. Мамедова, вокально-симфоническая поэма «Персидские мотивы» для голоса и симфония оркестра (на стихи С. Есенина) М. Мирзоева, поэма для виолончели с оркестром А. Рзаева, посвященная 60-ле-

тию советского Азербайджана и Коммунистической партии республики. кантата «Мой Азербайджан», оратория «Нариман Нариманов» Р. Мустафасва, ода «Азербайджан» (слова Н. Хаэри) Ф. Али-заде, кантата «Азербайджан» А. Дадашева, и др. Композиторы республики обращались к камерно-инструментальному жанру, среди этих произведений: музыкальные картины для голоса и фортепиано Дж. Гаджиева, соната для скрипки и оркестра Р. Гаджиева, трио № 3 для скрипки, фортепиано и виолончели, соната для альты и фортепиано Т. Бакиханова, «Габиль-салгы» Ф. Али-заде, «Три стихотворения» для голоса и струнного квартета И. Гаджибекова, и др.

В сентябре прошел 5-й съезд композиторов Азербайджана. В 1979 г. деятели искусства Азербайджана приняли участие в фестивале «Мелодии Советского Закавказья» в Ереване. В Баку был проведен 1-й закавказский конкурс музыкантов-исполнителей на духовых инструментах.

В июле — августе в Тунис выехал Гос. ансамбль песни и танца Азербайджана, он принял участие в 10-м Карфагенском международном фестивале народного искусства. В октябре — декабре в Швеции гастролировал Азерб. гос. театр песни и ансамбль радио и телевидения республики, в ноябре в ЧССР — Гос. эстрадный оркестр «Гая».

Звание нар. арт. Азерб. ССР присвоено М. Т. Бадилову, Х. Р. Зульфутаровой.

Кино. Киностудией «Азербайджанфильм» им. Дж. Джабарлы в 1979 г. созданы художественные фильмы: «Допрос» (сценарий Р. Ибрагимбекова, реж. Р. Оджазов, оператор Р. Камбаров), «Бабек» (2 серии; сценарий Э. Мамедхали, реж. Э. Кулиев, оператор Р. Исмаилов), «Прерванная серенада» (сценарист и реж. М. Ибрагимбеков, операторы В. Керимов, В. Дмитриевский).

По заказу Центрального телевидения СССР сняты телевизионные художественные фильмы: «Я придумываю песню» (сценарий А. Ибрагимова и Т. Исмаилов, реж. Т. Исмаилов, оператор З. Магеррамов), «Простите нас» (сценарий А. Ахундовой по мотивам рассказов Ю. Бондарева, реж. А. Бабаев, оператор В. Керимов), «Чудак» (по пьесе Н. Хикмета, 2 серии; сценарист и реж. А. Ибрагимов, оператор Р. Камбаров). Выпущены 3 мультипликационные ленты: «Заколдованный кувшин» (сценарий А. Бабаевой, реж. и художник Н. Мамедов), «Сотвори мечту» (сценарий А. Алиева, реж. и художник Ф. Курбанова), «Торали и Зари» (сценарий Г. Сеидбеги, реж. А. Мамедов, художник Э. Ахундов).

Создано 25 документальных, научно-популярных и учебных фильмов, среди них: «Приезд Л. И. Брежнева в Баку» (сценаристы И. Касумов, М. Дадашев, реж. М. Дадашев, операторы В. Коянгин, Ф. Касумов, Т. Султанов), «Как вечная весна» (сценарий С. Даглы, реж. Дж. Зейналлы, операторы Ш. Шарифов, Т. Султанов), «Тропа над пропастью» (сценарий В. Ивченко, реж. Э. Касумов, оператор Ф. Мамедов), «Твоя жизненная позиция» (сценарий В. Сиянчина, реж. Я. Эфендиев, Дж. Фараджев, операторы Р. Нагиев, В. Коянгин), «Песня наших дней» (сценарий Р. Гусейнова, реж. М. Багиров, оператор Ш. Шарифов), «Подводные километры Каспия» (сценарий Э. Агаева, реж. Р. Нагиев, оператор А. Алекперов), «Глазами друзей» (сценарий Д. Шейхзаманова, реж. Д. Зейналлов, операторы А. Алекперов, Т. Султанов, Р. Салам-заде), «Наши заботы» (сценарий Ф. Сафиева, реж. Т. Ахундов, оператор Ф. Касумов) и др.

Выпущены журналы «Советский Азербайджан» (12 номеров), «Спорт» (6 номеров), сатирический киножурнал «Мозалан» (6 номеров), «Молодое поколение» (4 номера), «Искусство» (4 номера).

На азерб. язык дублированы 62 поднометражных художественных фильмов.

27 мая — 6 июня в Баку проходила Неделя аргентинских фильмов. 16—30 ноября — Неделя индийского кино. Специальный приз 8-го Всесоюзного фестиваля телевизионных фильмов в Баку присужден фильму «Широко шагает Азербайджан», лучшим из документальных фильмов назван азерб. фильм «Хураман». На 5-м Международном кинофестивале спортивных фильмов в Буапеште награды удостоен азербайджанский фильм «Диссонанс» (реж. Т. Бекирзаде).

В 1979 г. в республике работало 2296 киноаппаратов. Киносеансы посетили 60,3 млн. зрителей.

В 1979 г. завершено строительство кинотеатров в Шуше на 600 мест, в пос. Маштага — на 400 мест.

Изобразительное искусство. В 1979 г. художниками Азербайджана было создано более 800 произ-

ведений живописи, графики, скульптуры, монументального и декоративно-прикладного искусства. Среди них — в области живописи: серия пейзажей «Апшерон» Т. Салахова, «Дети войны», «Молодость» В. Нариманбекова, «Сегодня на Малой земле» М. Абдуллаева, «На Каспии» Н. Абдурахманова, «Археологи» А. Джафарова, «Хоккей на траве» Х. Сафаровой; в области скульптуры: памятник С. Айни (О. Эльдаров), портрет В. И. Ленина (П. Сабсай), композиция «Мечта» (Э. Гусейнова); в области графики: серия плакатов «Умей побеждать!» Э. Шахтахтинской, «Олимпиада-80» М. Азизова, графиче-

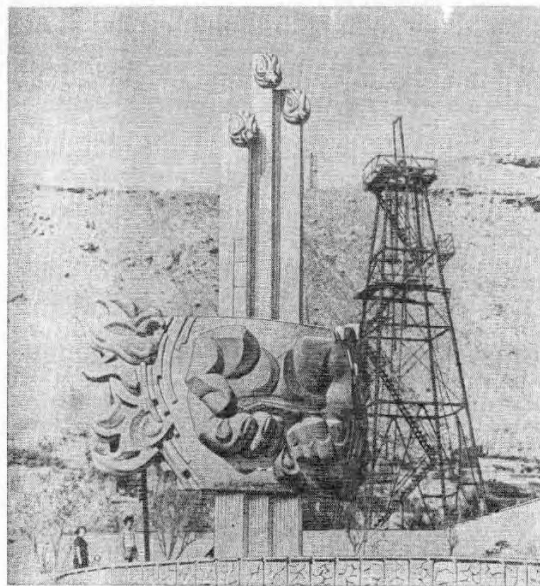

Обелиск «Рабочие руки» — символ трудовой и боевой доблести бакинских нефтяников, открытый 8 апреля на одном из промыслов Биби-Эйбата.

ская серия «Север» Муфид-заде и др.; в области декоративно-прикладного искусства: ковер с портретом В. И. Ленина (К. Алиев), декоративные блюда «Гюлистан» и «Сенги» (Л. Агамалова), витраж «Олимпийские кольца» (И. Сафарли).

В 1979 г. в Азербайджане было организовано более 80 художественных выставок, из них наиболее значительные — «Физическая культура и спорт в изобразительном искусстве» (130 произведений, 96 участников), графических работ, посвященных Международному году ребенка (140 произведений, 80 участников), выставки работ азерб. художников — участников Великой Отечественной войны, женщин-художниц, выставка одной работы: «Из мастерской художника» (80 произведений, 80 участников), «Пейзаж, натюрморт, интерьер» (99 работ, 98 участников), «Зарубежные страны в произведениях художников Азербайджана», детского рисунка (320 работ, 280 участников). В Баку экспонировались выставки изобразительного искусства Узбекистана, Украины в связи с Днями литературы и искусства этих республик в Азербайджане; выставки произведений художников советской Татарии, Казахстана (В. Рахманова, А. Галимбаевой, А. Дячкина). В городах и сельских районах Азербайджана прошли персональные выставки: «Дети на полотнах М. Абдуллаева», «Счастливые дети моей страны» Г. Мустафаевой, «Герои полей» А. Азизова, «Земля и люди» М. Абдуллаева, «Озеро «Гек-Гёт»» Г. Алиева (акварель), произведений Дж. Кулиева, Х. Салманова, А. Джафарова, Р. Бабаева.

Азербайджанские художники приняли участие во всевозможных выставках в Москве «Голубые дороги Родины», «Физическая культура и спорт в изобразительном искусстве». В Москве в Ленинграде прошли персональные выставки художников Н. Касумова, В. Хруслева, М. Абдуллаева,

в Улан-Удэ и Ульяновске — выставка молодых художников республики. В 1979 г. произведения художников Азербайджана экспонировались в Югославии, Швеции, Бельгии, ФРГ, Нидерландах, Ливии, Мозамбике; персональная выставка (более 40 работ) Т. Салахова — в Токио и Мадриде, М. Керимова — в Алжире.

В 1979 г. в Баку были установлены памятники А. Джапридзе (скульптор О. Эльдаров), «Рабочие руки» (скульпторы С. Мирза-заде, Р. Гейдар-заде, А. Аскеров), старейшему нефтянику Гюль Бала Алиеву (скульптор А. Цаликов).

Звание нар. художника Азерб. ССР присвоено Ю. И. Гусейнову.

Строительство и архитектура. В 1979 г. в Баку продолжалась застройка крупного жилого массива — 9-го микрорайона и площади им. Ленина, ген. реконструкция улицы Советской. В Наримановском р-не сдано в эксплуатацию уникальное здание школы-интерната (арх. Ф. Алиев). Завершено строительство спортивного комплекса гребной базы в Мингечауре (арх. Т. А. Ханларов). Вступили в строй новые дома быта в Баку, Нахичевани, Степанакерте, здание нового аэровокзала в Ленкорани, 9-этажная гостиница в Шемахе.

В декабре состоялся 12-й съезд архитекторов Азербайджана.

Художественная самодеятельность. В 1979 г. в республике насчитывалось 12 176 коллективов (206 700 участников) художественной самодеятельности. Среди лучших коллективов: ансамбль песни и танца «Шанлик» Ленкоранского Дома культуры, народный театр Дворца культуры им. С. Шаумяна, народный вокально-инструментальный ансамбль «Экспресс».

В 1979 г. проходили традиционные смотры-конкурсы самодеятельных коллективов различных жанров (народных театров и драматических коллективов, народно-танцевальных ансамблей, агитационно-художественных бригад, эстрадных и вокально-инструментальных коллективов, оркестров и ансамблей народных инструментов), фестиваль коллективов детской художественной самодеятельности (участвовало 300 коллективов). Ансамбль народных духовых инструментов «Джанги» Сальянского р-на принял участие в фестивале фольклорного искусства в Загребе (СФРЮ).

Общественные и культурные контакты с зарубежными странами. В 1979 г. азербайджанское общество дружбы и культурной связи с зарубежными странами поддерживало контакты с 760 общественными организациями 114 стран. Азербайджан посетили 59,7 тыс. зарубежных гостей, в т. ч. 29 тыс. туристов и св. 250 делегаций. В числе гостей: делегации Единого фронта нац. спасения и Народно-революционного совета Кампучии во главе с пред. Народно-революционного совета Кампучии Хенг Самрином, делегации коммунистических и рабочих партий США, Вьетнама, Партии арабского социалистического возрождения Сирии, парламентская делегация Индии, многочисленные профсоюзные и молодежные делегации. По линии общества дружбы и культурных связей Азербайджан посетили делегации НРБ, ЧССР, ДРВ, Нидерландов, Швеции, Ливана, Иордании, Индии, Турции, Швейцарии, Италии, ФРГ, Франции и др.

Из Азербайджана выезжали в зарубежные страны ок. 10 тыс. чел. Мастера искусств Азербайджана демонстрировали свое искусство в ФРГ, Ливии, Турции, Швеции, Нидерландах, Тунисе.

С 9 по 14 июня в республике прошла 2-я Неделя дружбы советской и алжирской молодежи, состоялись двусторонние семинары между студенческими организациями СССР и Финляндии (апрель), К-том молодежных организаций СССР и Американским советом молодых политических деятелей США (июль), посвященные вопросам разрядки международной напряженности и разоружения.

В учебных заведениях Азерб. ССР обучалось 1915 студентов и аспирантов из 67 стран мира.

НАХИЧЕВАНСКАЯ АССР

В составе Азербайджанской ССР, образована 9 февраля 1924 г. Площадь — 5,5 тыс. км². Население — 243 тыс. чел. на 1 января 1980 г. Столица — Нахичевань. Верховный Совет Нахичеванской АССР 10-го созыва избран 24 февраля 1980 г. В числе 110 депутатов — 58 рабочих и колхозников, 68 членов и кандидатов в члены КПСС, 52 женщины, 42 беспартийных. Депутатов до 30 лет — 37. Состав Верховного Совета Нахичеванской АССР 10-го созыва обновился на 77%.

В 1979 г. план по объему производства возрос по сравнению с 1978 г. на 3,2%. План реализации промышленной продукции перевыполнен (106,1%).

Основные с.-х. культуры — зерно, табак, виноград. Посевная площадь всех с.-х. культур — 30 149 га. В 1979 г. государству сдано 10 780 т зерна, 7059 т табака, 54 177 т винограда, 6723 т овощей, 5782 т плодов.

Поголовье крупного рогатого скота на 1 января 1980 г. составило 42 402 (в т. ч. коров и буйволиц — 10 418), овец и коз — 147 245. В 1979 г. в колхозах и совхозах произведено: мяса (в живом весе) — 3625 т, молока — 12 837 т, яиц — 14 303 тыс. шт., шерсти — 240,8 т.

Государству сдано (по всем категориям хозяйств): скота и птицы (в живом весе) — 3694 т, молока и молочных продуктов — 12 785 т, яиц — 14 797 тыс. шт., шерсти — 522,6 т.

В 1979/80 уч. г. в республике было 218 общеобразовательных школ, 4 средних специальных учебных заведения, педагогический ин-т. Всеми видами обучения охвачено 74,9 тыс. чел. В 1979 г. работало 223 клуба, 242 массовые библиотеки с книжным фондом 1 600 тыс. экз., 182 киноустановки, 3 музея, муз.-драм. театр им. Дз. Мамедкулизаде. На 1 января 1980 г. было 46 больниц (2378 коек), 52 амбулатории и поликлиники, 503 врача, 2374 чел. среднего медицинского персонала.

НАГОРНО-КАРАБАХСКАЯ АВТНОМНАЯ ОБЛАСТЬ

В составе Азербайджанской ССР, образована 7 июля 1923 г. Площадь — 4,4 тыс. км². Население — 162,6 тыс.

АРМЯНСКАЯ СОВЕТСКАЯ СОЦИАЛИСТИЧЕСКАЯ РЕСПУБЛИКА (Армения)

Общие сведения. Площадь — 29,8 тыс. км². Население — 3074 тыс. чел. (на 1 января 1980 г.). В республике 36 сельских районов, 24 города, 33 поселка городского типа. Столица — Ереван (1050 тыс. жителей на 1 января 1980 г.). Основное население (по переписи 1979 г.) — армяне (89,7%); азербайджанцев — 5,3%, русских — 2,3%, курдов — 1,7% и др.

Государственный строй. Армянская ССР — союзная советская социалистическая республика в составе СССР. Действующая Конституция Армении утверждена 14 апреля 1978 г. Верховный Совет Арм. ССР 10-го созыва избран 24 февраля 1980 г. в составе 340 депутатов, в числе которых 173 рабочих и колхозника, 128 членов и кандидатов в члены КПСС, 122 беспартийных, 121 женщина. Депутатов до 30 лет — 62. Состав депутатов Верховного Совета Арм. ССР 10-го созыва обновился на 66,2%. 24 февраля 1980 г. в местные Советы народных депутатов республики избрано 27 065 чел.

Председатель Верховного Совета Арм. ССР — С. Х. Топоян; заместители — М. И. Маслов, М. А. Метоян, Н. П. Степанян. Председатель Президиума Верховного Совета Арм. ССР — Б. Е. Саркисян; заместители — О. М. Багдасарян, М. Б. Байрамов; секретарь Президиума — М. М. Бахчинян; члены Президиума — В. Ф. Арутюнян, Д. А. Арутюнян, Б. Д. Вардилян, Г. А. Гамбарян, Г. Л. Геворкян, К. С. Демирчян, А. Г. Манукян, Н. А. Меркушев, М. О. Мурадян, Г. С. Петросян, П. А. Петросян, С. Л. Саркисян, М. А. Смерджян, К. Г. Смбатян, В. А. Турьян. Председатель Совета Министров Арм. ССР — Ф. Т. Саркисян; первый зам. — А. М. Киракосян, заместители Г. А. Айрапетян, К. А. Гамбарян, В. М. Мовсисян, Г. С. Сагоян (он же — пред. Госплана), Р. Х. Светлова, С. Л. Туманян. Мин. ин. дел Арм. ССР — Дж. С. Киракосян.

28—29 июня 1979 г. 10-я сессия Верховного Совета Арм. ССР 9-го созыва обсудила вопросы о ходе выполнения закона Арм. ССР о гос. плане экономического и социального развития Арм. ССР на 1979 г. в части производства и улучшения качества товаров народного потребления, торговли и бытового обслуживания населения республики и реализации рекомендаций постоянных комиссий Верховного Совета в этом направлении, о ходе претворения в жизнь мероприятий по проведению Международного года ребенка в Арм. ССР, меры по дальнейшему улучшению охраны лесов и рациональному использованию лесных ресурсов Арм. ССР. По этим вопросам были приняты постановления. Сессия приняла также лесной кодекс Арм. ССР и постановление о введении его в действие, закон о выборах в местные Советы

чел. (на 1 января 1980 г.). Центр — Степанакерт. Областной Совет народных депутатов избран 24 февраля 1980 г. В числе 150 депутатов — 79 рабочих и колхозников, 74 члена и кандидата в члены КПСС, 52 женщины.

В 1979 г. план реализации промышленной продукции выполнен на 104,7%. План по объему производства по сравнению с 1978 г. возрос на 5%, производительность труда — на 3,6%. Основные с.-х. культуры — виноград и зерно. Посевная площадь всех с.-х. культур в 1979 г. составила 68 577 га. Государству сдано 112 518 т винограда, 11 851 т зерна, 4974 т овощей, 627 т картофеля. Поголовье скота в колхозах и совхозах на 1 января 1980 г. (тыс.): крупного рогатого — 63 124 (в том числе коров и буйволиц 16 135), овец и коз — 185 884, свиней — 66 354. В колхозах и совхозах произведено: мяса (в живом весе) — 8486 т, молока — 37 327 т, яиц — 11 072 тыс. шт., шерсти — 428,4 т. По всем категориям хозяйств государству сдано: скота и птицы (в живом весе) — 10 137 т, молока и молочных продуктов — 26 322 т, яиц — 10 693 тыс. шт., шерсти — 680,7 т.

В 1979/80 уч. г. в области было 188 общеобразовательных школ, 5 средних специальных учебных заведений, педагогический ин-т. Всеми видами обучения охвачено 42 тыс. чел. В 1979 г. работало 237 клубов, 200 библиотек с книжным фондом 1300 тыс. экз., 188 киноустановок, 3 музея, драматический театр им. М. Горького.

На 1 января 1979 г. было 32 больницы (1720 коек), 45 амбулаторий и поликлиник, 402 врача, 2124 человек среднего медицинского персонала.

К. Абдуллаева

народных депутатов Арм. ССР, постановление о проведении выборов в Верховный Совет Арм. ССР в феврале 1980 г.; утвердила указы Президиума Верховного Совета Арм. ССР. 11-я сессия Верховного Совета (13—14 декабря) приняла законы о гос. плане экономического и социального развития и гос. бюджете Арм. ССР на 1980 г., постановление о ходе выполнения гос. плана экономического и социального развития республики в 1979 г. и утверждении отчета об исполнении бюджета в 1978 г.; утвердила регламент Верховного Совета Арм. ССР, закон о внесении изменений и дополнений в положение о постоянных комиссиях Верховного Совета Арм. ССР, указы Президиума Верховного Совета Арм. ССР. В новой редакции были приняты законы Арм. ССР о районном, городском, районном в городе, сельском и поселковом Советах народных депутатов.

Коммунистическая партия Армении на 1 января 1980 г. насчитывала 160 437 членов и кандидатов в члены партии (5336 первичных партийных организаций).

Бюро ЦК КП Армении: Г. Н. Андреев (с апреля 1979 г.), Р. А. Арзуманян, Г. М. Восканян, В. Б. Галумян, К. Л. Даллакян, К. С. Демирчян, Г. А. Мартиросян, Л. Н. Нерсисян, С. И. Постников, Б. Е. Саркисян, Ф. Т. Саркисян. Кандидаты в члены Бюро: М. Б. Арзуманян, Е. Т. Асатрян, Г. С. Котанджян, М. О. Мурадян, Л. Г. Саакян. Первый секретарь ЦК КП Армении — К. С. Демирчян; второй секретарь — Г. Н. Андреев (с апреля 1979 г.); секретари: Г. М. Восканян, В. Б. Галумян, К. Л. Даллакян.

12 апреля 1979 г. 12-й пленум ЦК КП Армении обсудил задачи республиканской партийной организации по обеспечению выполнения планов экономического и социального развития 10-й пятилетки в свете положений и выводов, содержащихся в речи Л. И. Брежнев на встрече с избирателями Бауманского избирательного округа Москвы; избрал вторым секретарем и членом Бюро ЦК КП Армении Г. Н. Андреева. 13-й пленум (27 июня) обсудил задачи партийных организаций республики по выполнению постановления ЦК КПСС «О дальнейшем улучшении идеологической, политико-воспитательной работы»; утвердил перспективный план работы ЦК КП Армении на 1979—80 гг. 14-й пленум (23 октября) обсудил задачи республиканской партийной организации по выполнению постановления ЦК КПСС «О дальнейшем совершенствовании хозяйственного механизма и задачах партийных и государственных органов» и постановления ЦК КПСС и Совета Министров СССР «Об улучшении планирования и усилении воздействия хозяйственного механизма на повышение эффективности производства и качества работы»; заслушал информацию

Бюро ЦК КП Армении о ходе выполнения постановления ЦК КПСС «О дальнейшем улучшении идеологической, политико-воспитательной работы». 15-й пленум (12 декабря) был посвящен итогам Поябрьского (1979 г.) пленума ЦК КПСС и задачам республиканской партийной организации, вытекающим из решений пленума и выступления на нем Л. И. Брежнева. Пленум рассмотрел проекты гос. плана экономического и социального развития и гос. бюджета Арм. ССР на 1980 г. Были обсуждены также меры по дальнейшему улучшению работы с письмами трудящихся и организации приема граждан в партийных, советских и др. организациях республики в свете решений 25-го съезда КПСС.

Ленинский Коммунистический Союз Молодежи Армении на 1 января 1980 г. насчитывал 522 659 членов (5917 первичных комсомольских организаций).

Первый секретарь ЦК ЛКСМ Армении — В. А. Турьян, второй секретарь — А. О. Тонузян; секретари — А. О. Аюпян, Ф. А. Мкртчян, А. Г. Саркисян.

23 января 1979 г. 5-й пленум ЦК ЛКСМ Армении обсудил задачи комсомольских организаций республики, вытекающие из решений Поябрьского (1978 г.) пленума ЦК КПСС, положений и выводов выступления Л. И. Брежнева на пленуме; заслушал информацию о деятельности Бюро и Секретариата в период после 2-го пленума ЦК ЛКСМ Армении и о ходе осуществления предложений и выводов, сделанных на 18-м съезде ВЛКСМ и 28-м съезде ЛКСМ Армении, 6-й пленум (4 июля) был посвящен постановлению ЦК КПСС «О дальнейшем улучшении идеологической, политико-воспитательной работы» и решениям Июньского (1979 г.) пленума ЦК КП Армении. Пленум заслушал информацию о ходе выполнения постановления ЦК ЛКСМ Армении о мероприятиях по осуществлению решений 4-го пленума ЦК ВЛКСМ о работе комсомола по коммунистическому воспитанию учащегося общеобразовательных школ и их подготовке к труду.

Профессиональные союзы на 1 января 1980 г. насчитывали 1358 тыс. членов (9362 первичные профсоюзные организации). Председатель республиканского совета профсоюзов — Л. Г. Саакян.

Народное хозяйство. В 1979 г. нац. доход увеличился по сравнению с 1978 г. на 7,1% и составил 4497 млн. руб. Среднегодовая численность рабочих и служащих в нар. х-во составила 1150 тыс. чел. В нар. х-во введены основные фонды на 1150 млн. руб. Капитальные вложения в нар. х-во за счет всех источников финансирования составили 1145 млн. руб. Во всех отраслях нар. х-ва внедрено ок. 19 тыс. изобретений и рационализаторских предложений.

Промышленность. Продукция пром-сти возросла по сравнению с 1978 г. на 380 млн. руб. (7,7%) и достигла 3340 млн. руб. За счет повышения производительности труда (3,3%) получены 44,2% прироста производства и экономики труда 32 тыс. чел.

По сравнению с 1978 г. увеличился выпуск продукции электроэнергетики на 5%, черной и цветной металлургии — на 5%, химической и нефтехимической пром-сти — на 2%, машиностроения и металлообработки — на 11%, лесной, деревообрабатывающей и целлюлозно-бумажной пром-сти — на 4%, строительных материалов — на 3%, стекольной и фарфоро-фаянсовой — на 19%, легкой — на 8%, пищевой — на 7%; производство товаров культурно-бытового назначения и хозяйственного обихода возросло на 9%.

В 1979 г. производство продукции высшей категории качества увеличилось на 30%. Освоен и начат серийный выпуск св. 250 наименований новых видов промышленной продукции.

В 1979 г. сдан в эксплуатацию 2-й блок Армянской АЭС мощностью 410 тыс. квт; вступили в строй новые мощности на заводах электротехническом (130 тыс. электродвигателей переменного тока мощностью от 0,25 до 100 квт), автогрузчиков (1,5 тыс. машин), резинотехнических изделий (950 т формовых изделий и 135 т изоляционных лент), производственного обьединения «Масис» (0,5 млн. пар кожаной обуви) в Ереване, заводе шлифовальных станков (400 шт. кузнечно-прессовых машин), производственном хлопчатобумажном объединении (16,8 тыс. прядильных веретен) в Ленинке. Кафанском заводе железобетонных конструкций (11,6 тыс. м³ изделий), Верин-Талинском комбикормовом заводе (630 т продукции в сутки), Ахталском консервном заводе (50 млн. условных банок овощных и фруктовых консервов) и др.

Производство важнейших видов промышленной продукции

Виды продукции	1975 г.	1977 г.	1978 г.	1979 г.
Электроэнергия, млн. квт.ч	9177	10862	11500	12100
Трансформаторы силовые, тыс. квт	4831	6144	6974	6868
Генераторы переменного тока, тыс. квт	143	1356	1420,8	1484
Электродвигатели переменного тока, тыс. квт	665	942,4	934,2	943,4
Передвижные электростанции, тыс. квт	552	594	613	646
Центробежные насосы, тыс. шт.	98,5	110,7	115,2	115,2
Шнуры осветительные, тыс. км	103,9	91,5	79,5	95,2
Кабели плланговые и врубольные, тыс. км	9,5	10,6	10,7	10,9
Электролампы, млн. шт.	145,8	161,4	173,4	179,3
Сборные железобетонные конструкции и детали, тыс. м ³ изделий	929,4	1014	1079	1148,3
Шифер, млн. условных плиток	79,8	84,1	77,1	80,2
Бельевой и верхний трикотаж, млн. шт.	61,9	70,8	75,4	78,8
Ковры и ковровые изделия, тыс. м ²	2383	2566	2564	2661
Часы, тыс. шт.	4358	4627	4900	5000
Мясо, тыс. т	47,9	46,7	83,1	83,5
Цельномолочная продукция (в пересчете на молоко), тыс. т	118,5	129,1	135,8	144,4
Консервы, млн. условных банок	332,9	391,5	353,2	387,8
Вино виноградное, тыс. дкл	8911	8946	9140	9229
Коньяк, тыс. дкл	784	866	919	1207

Сельское хозяйство. В конце 1979 г. в республике было 439 совхозов и 310 колхозов. Продукция с. х-ва в 1979 г. составила 813 млн. руб. (на 146,8 млн. руб. больше, чем в 1978 г.). Произведено (тыс. т.): 318,1 зерна, 222,5 картофеля, 458,3 овощей, 153,9 сахарной свеклы фабричной, 17 табака, 156,1 плодов, 243,8 винограда.

Распределение посевных площадей по с.-х. культурам (во всех категориях хозяйств, тыс. га)

Культуры	1975 г.	1977 г.	1978 г.	1979 г.
Вся посевная площадь	420	432	428,3	434,5
В том числе:				
Зерновые	172	166	159	155,6
из них:				
пшеница	97	95	89,3	72,9
кукуруза на зерно	0,2	0,3	0,3	0,3
Технические	14	13,9	14	13,6
Картофель	19	18	18,4	19,4
Кормовые	193	211	215,8	224,1
Овощи	16	16,9	17,3	18,1

Площадь виноградников в 1979 г. составляла 36,4 тыс. га, площадью посадений — 51,8 тыс. га.

В 1979 г. в х-вах увеличилось производство мяса, молока, шерсти, яиц. План закупки по всем основным животноводческим продуктам выполнен.

Капитальные вложения в с. х-во составили в 1979 г. 242,4 млн. руб. На мелиоративное строительство израсходовано 82,9 млн. руб. Орошено 5,9 тыс. га земель, обводнены 13,1 тыс. га пастбищ. Построены животноводческие помещения и комплексы для крупного рогатого скота на 9,2 тыс. голов, овец — 5 тыс. голов, свиней — 1,2 тыс. голов; мощности птицефабрик увеличились на 20 тыс. кур-несушек. Введены в действие силосные и сенажные сооружения емкостью 44,6 тыс. т, механизированные склады для хранения 3,6 тыс. т минеральных удобрений.

С. х-ву республики в 1979 г. было оставлено 1477 тракторов общей мощностью 94,5 тыс. л. с., 1753 грузовых и специализированных автомобилей, 170 зерноуборочных, 140 силосоуборочных комбайнов, 1102 тракторных плуга, 744 культиватора, 467 сенокосилок, 1124 тракторные косилки, 90 дож-

Поголовье продуктивного скота
(во всех категориях хозяйств, на конец года, тыс.)

	1975 г.	1977 г.	1978 г.	1979 г.
Крупный рогатый скот в т. ч. коровы	703 275	759,5 290,2	754,7 290,6	772,1 301,3
Свиньи	174	206,8	220,8	233,5
Овцы и козы	2331	2342,5	2272,4	2321

Производство продуктов животноводства
(во всех категориях хозяйств)

	1975 г.	1977 г.	1978 г.	1979 г.
Мясо (в убойном весе), тыс. т	67	73,5	83,1	83,5
Молоко, тыс. т	411	462,6	478,4	495,5
Яйца, млн. шт.	353	390,7	410,1	440
Шерсть, тыс. т	4,9	4,5	4,8	5,0

девальвных машин, 532 разбрасывателя минеральных и органических удобрений, 531 пресс-подборщик, 105 зерноочистительных машин; 396 тыс. т минеральных удобрений, 3 тыс. т кормовых добавок и др.

Материальное благосостояние и культурный уровень. В 1979 г. примерно четыре пятых нац. дохода израсходовано на повышение народного благосостояния. Реальные доходы в расчете на душу населения возросли за год на 3,5%. Выплаты и льготы, полученные населением из обществ. фондов потребления, составили 1015,8 млн. руб. (на 50,1 млн. руб. больше, чем в 1978 г.).

Объем бытовых услуг населению возрос на 9,5%, в т. ч. в сельской местности — на 15,4%.

За счет всех источников финансирования построены жилые дома общей площадью 1195 тыс. м². Улучшили жилищные условия 118 тыс. чел. Газифицировано 27 тыс. квартир, из них ок. 10 тыс. в сельской местности. Введены в действие общеобразовательные школы на 31,3 тыс. учеников, дошкольные учреждения на 6,6 тыс. мест, больницы на 720 коек.

В 1979 г. различными видами обучения было охвачено св. 1134 тыс. чел., из них в общеобразовательных школах обучалось 607,4 тыс., в средних профессионально-технических училищах — 28,3 тыс., в средних специальных учебных заведениях — 54,1 тыс., в высших учебных заведениях — 57,6 тыс. чел.

В 1979 г. выпущено 26,9 тыс. специалистов с высшим и средним специальным образованием, в т. ч. с высшим — 10,9 тыс. Профессионально-технические учебные заведения подготовили св. 30 тыс. квалифицированных рабочих.

В 1979 г. в республике работали 1333 массовые библиотеки с книжным фондом ок. 20 млн. экз. Тираж изданных книг и брошюр достиг 11 млн. экз.

Численность врачей всех специальностей составила на 1 января 1980 г. 10,7 тыс. чел. Численность научных работников — 18 тыс. чел.

Академия наук Армянской ССР. Образована 29 ноября 1943 г. В ее составе на 1 января 1980 г. — 40 действительных членов, 50 чл.-корр., 3 иностранных члена. Президент — В. А. Амбарцумян.

Академия состоит из 7 отделений (физико-математических наук; физико-технических наук и механики; химических наук; наук о Земле; биологических наук; истории и экономики; философии и филологии), объединяющих 30 н.-и. учреждений.

10—13 апреля 1979 г. общее собрание АН Арм. ССР подвело итоги научной и научно-организационной деятельности в 1978 г. На собрании заслушан доклад А. Г. Мерджанова «Процессы горения в проблеме создания неорганических материалов». На общем собрании 25 мая были обсуждены задачи Академии в свете решений Июльского (1978 г.) пленума ЦК КПСС; президентом АН Арм. ССР был вновь избран В. А. Амбарцумян, вице-президентом — Э. Г. Мпразбекян.

В 1979 г. учреждениями Академии разрабатывалось 196 проблем, охватывающих 472 темы. Были поданы 102 заявки на изобретения, получено 70 авторских свидетельств.

Издательством Академии в 1979 г. выпущены научные работы общим объемом 1811 печатных листов. В числе изданных Академией трудов — Микаэл Налбандян и передо-

вые русские деятели 60-х годов XIX в». А. Кариняна, «Наука и производство» Ю. Матемосова, «История колхозного крестьянства Советской Армении» В. Казахетяна, «Страницы из истории армянской шекспирианы» Р. Заряна, «Русско-армянский физиологический толковый словарь» (под ред. С. Карапетяна); коллективные труды — «История новой армянской литературы» (т. 5), «Химия неперелых соединений», «История армянского изобразительного искусства», «Кавказ и Византия». В 1979 г. АН выпускалось 13 периодических изданий.

В 1979 г. Академией проведено 40 научных конференций, симпозиумов, совещаний и семинаров, в т. ч. международный симпозиум в Бюракане «Вспыхивающие звезды», всесоюзные симпозиумы по механике конструкций из композиционных материалов, «Измерение сейсмических колебаний в сооружениях» (Ленинкан); всесоюзные конференции по проблеме компенсаторного восстановления функций при поражении центральной нервной системы, по теории уригутности, конференция арабистов; сессии «Кавказский культурный мир и Византия», по координации деятельности научных учреждений и вузов Армении, 10-е совместное заседание комиссии историков СССР и ЧССР и др.

В 1979 г. АН Арм. ССР учреждена премия им. С. Шаумяна за труды по экономике, философии, новой и новейшей истории, литературоведению.

Св. 100 ученых АН Арм. ССР выезжали в 26 зарубежных стран, принимали участие в 63 научных мероприятиях. В Академии было принято ок. 120 ученых и специалистов из НРБ, ВНР, ГДР, ПНР, СФРЮ, Италии, США, Франции, Японии и др. стран.

Библиотеки АН насчитывают 3 291 590 томов. Культурная жизнь. Художественная литература и литературоведение. В 1979 г. были изданы сочинения М. Налбандяна, В. Терьяна (т. 4), С. Зоряна (т. 3). Вышли в свет романы современных авторов: «Свобода в изгнании» А. Араксманяна (посвящен жизни и деятельности М. Налбандяна), «Тростник не сломился» С. Аладжаджяна, «Среди золотых лоз» А. Секоян, «На пороге лета» А. Степанян, «Зов пахаря» Х. Даштента, «С восхода до заката» Б. Сейрайяна; сборники драматических произведений Г. Арутюяна «Перекресток», С. Арутюяна «Только человек шагает прямо»; воспоминания Г. Беса, А. Алексаджяна о Е. Чаренце; сборники стихотворений Е. Аракеляна, А. Арутюяна, О. Григоряна, Г. Гюласаряна, Б. Джаняна, Г. Кристиняна, Г. Оганяна, Р. Сардаряна, А. Хачуца.

В переводе на армянский язык вышли «Анна Каренина» Л. Толстого (кн. 1--2), «Избранные страницы» (из произведений В. Велинского, Н. Добролюбова, Н. Чернышевского), «Последнее лето» К. Симонова, «Арденские страсти» Л. Ставина, «Плач перепелки» И. Чигринова, «Одинокий журавль» М. Курбаклычева; стихотворения В. Кузнецова, О. Шестинского.

Из зарубежных авторов были изданы «Поэмы» Дж. Байрона, романы «Огюст Роден» Д. Вейса, «Цитадель» А. Кропна, «Записки о Кошачьем городе» Лао-ше, «Смерть Артемия Круса» К. Фуэнтеса, сборники пьес Л. Франка, стихов М. Валека, «Рассказы македонских писателей», «Современная румынская поэзия» и др. Среди трудов по литературе и искусству: Н. Мурадян — «Поэтика Абовяна», С. Саринян — «Историчность художественной литературы», Ж. Андриян — «Наш литературный очаг» (о творчестве писателя-армяна, проживающих в Азербайджане).

В 1979 г. монография С. Атабабяна «Егши Чаренц» (т. 1—2) удостоена Гос. премии Арм. ССР.

22—24 мая 1979 г. в Армении прошел праздник переводческого искусства с участием литераторов всех союзных республик, Москвы, Ленинграда.

19 ноября в Ереване общественность отметила 150-летие со дня рождения М. Налбандяна. Юбилей революционного демократа, поэта, публициста отмечался в Москве, где состоялась научно-теоретическая конференция и торжественный вечер в Колонном зале Дома Союзов (декабрь).

Гос. премии Арм. ССР в 1979 г. присуждены поэту Р. Ованесяну за циклы стихов «Отцовская песня» и «Песнь солнечного острова», писателю В. Петросяну за повести «Армянские эскизы» и «Последний учитель».

Театр. В 1979 г. 13 театров республики осуществили ок. 60 новых постановок. Среди премьер театра им. Г. Сундукяна «Бешепе деньги» А. Островского (реж. Н. Цатурян), «Разоренный очаг» Г. Сундукяна, «Жестокие игры» А. Арбузова, «Тринадцатый» А. Абдуллина (реж. спектаклей П.

Саркисян). Русский драм. театр им. К. Станиславского показал спектакли «Мы, нижеподписавшиеся» А. Гельмана, «Утиная охота» А. Вампилова (реж. спектаклей А. Григорян), «Нежданный друг» А. Кристи и Р. Тома (реж. О. Аветисян), «Королевская трагедия» М. Фюшга (реж. Я. Мешнер, ВНР); к Международному году ребенка театр подготовил «Недоросль» Д. Фонвизина (реж. Г. Гаспарян), «Маша и Витя против „Диких гитар“» В. Лугового и П. Финна, музыка Г. Гладкова (реж. О. Аветисян); Ереванский драм. театр поставил инсценировку повести В. Петросяна «Последний учитель» (реж. Р. Капалаян).

В 1979 г. театры им. Г. Сундукяна и им. К. Станиславского выступали в Баку, Ереванский театр юного зрителя — в Тбилиси. В Ереване гастролировали московские театры — им. Е. Вахтангова, Центральный театр Советской Армии, «Современник»; Бакинский русский театр им. С. Вургун, Тбилисский армянский драм. театр им. С. Шаумяна.

В связи с 50-летием со дня основания Ереванский ТЮЗ в декабре 1979 г. был награжден орденом «Знак Почета». Гос. премии Арм. ССР в 1979 г. присуждены драматургу Ж. Арутюняну, режиссеру Р. Капалаяну, исполнителям главных ролей Э. Элбакяну, В. Маргуну, С. Саркисяну, В. Вардеряну за спектакль «Перекресток» (1978 г.) в театре им. Г. Сундукяна.

Музыка. В 1979 г. композиторы республики создали ряд новых произведений больших и малых форм. Среди них: 1-я симфония С. Шакаряна, Концерт для фортепиано с оркестром Э. Багдасаряна, Концерт для скрипки с оркестром Дж. Тер-Гатевосяна, «Героическая поэма» для солистов, хора и оркестра Г. Манвеляна (на слова Е. Чаренца), вокальный цикл на стихи В. Давтяна Г. Читчян, соната для скрипки соло Г. Галстяна и др. Во время проведенного в Ереване пленума молодых композиторов республики (16—20 апреля) впервые были исполнены Концерт № 2 для фортепиано с оркестром Л. Чаушяна, симфония № 3 В. Бабабяна (по поэме А. Исаакяна «Абу Лада Маари»), оратория «1915» Э. Айрапетяна, соната для виолончели и фортепиано Р. Саркисяна, струнный квартет № 2 А. Восканяна, камерная симфониста А. Боямяна, соната для виолончели и фортепиано А. Зорабяна. В итоге конкурса на лучшую детскую песню, посвященного Международному году ребенка, 1-я премия присуждена Э. Аристарксяну.

В марте в республике были проведены Неделя музыки для детей и юношества и Международный фестиваль «Июлитическая песня — 79», в мас в Дилижане прошел симпозиум советских и итальянских композиторов. 24—30 октября состоялся 8-й съезд композиторов Армении.

В 1979 г. Гос. академический театр оперы и балета им. А. Спендиарова гастролировал в Ленинграде, Ансамбль армянской народной песни и пляски им. Т. Алтугияна — в Волгограде, Куйбышев, Оренбурге, Пензе, Саранске, Йошкар-Оле, Чебоксарах, Горьком, Казани. Состоялись авторские концерты Э. Оганесяна в Лос-Анджелесе, А. Худояна — в Лондоне и Манчестере.

В 1979 г. Гос. премия СССР присвоена композитору Э. Оганесяну за оперу-балет «Давид Сасунский» и вокально-симфоническую поэму «Слава партии Ленина».

Гос. премия Арм. ССР 1979 г. присуждена певице Л. Закарян за концертную программу 1977—78 годов и музыковеду Г. Тигранову за книгу «Армянский музыкальный театр» (т. 1—3).

Звание нар. арт. СССР было присвоено художественному руководителю и гл. дирижеру Гос. эстрадного оркестра Армении композитору К. Орбеляну.

Кино. В 1979 г. киностудия «Арменфильм» им. А. Бекназарова выпустила полнометражные фильмы: «Добрая половина жизни» (сценарий Р. Святополка-Мирского, реж. А. Мкртчян, оператор Г. Авакян. Фильм получил 1-ю премию на Всесоюзном смотре произведений молодых кинематографистов в Киеве), «Живите долго» (сценарий Ш. Татикяна и Ф. Довлатяна, реж. Ф. Довлатян, оператор А. Явруян), «Умри на коне» (сценарий А. Вердяна, реж. Г. Мелик-Авакян, оператор Р. Варганян), «Легенда о скomorохе» (сценарий А. Мехакяна, реж. Э. Кеосаян, оператор Г. Айрапетов). Снято 2 телевизионных художественных фильма — альманах «Самый лучший человек» (сценарий К. Кафиева, В. Даниеляна, А. Вердяна, режиссеры В. Даниелян, А. Искуларян, операторы А. Миракян, Г. Айрапетов), «Голубой лев» (сценарий А. Калантаряна, реж. Г. Маркарян, оператор Г. Айрапетов), а также 3 мультфильма: «Радуга» (реж. Э. Авакян, художник Э. Авакян и А. Баяндур, оператор А. Курдян), «Смерть Кикоса» (реж. Р. Саакянц, художник

Л. Саакянц, оператор А. Курдян), «Первый» (режиссеры Р. Саакянц и Л. Саакянц, художники Е. Пророкова и С. Айвазян, оператор А. Курдян).

Армянская студия документальных фильмов выпустила 24 ленты, в т. ч.: «Армения. Века и минуты» (реж. С. Аракелян, оператор Л. Петросян), «Горная целина» (реж. С. Аракелян, операторы Э. Матевосян и Л. Петросян), «Ереван» (реж. П. Малаян, оператор М. Вартанов), «Летопись нерушимой дружбы» (реж. А. Вауни, оператор Р. Мардакян), «Араманс Еранкян» (реж. А. Шахбазян, оператор К. Эмкекчян), «Амаяк Сирас» (режиссер Г. Баласанян, оператор Б. Овсепян) и др.; 6 киножурналов «Советская Армения».

В 1979 г. на армянский язык дублировано 60 полнометражных художественных фильмов.

В 1979 г. на 16-м Международном фестивале телевизионных фильмов «Элата Прага» главный приз присуджен двухсерийной ленте «Аревик» (сценарий Г. Аракеляна и А. Агабабова, режиссеры А. Айрапетян и А. Агабабов, оператор Г. Исраелян). Первой премии 7-го Всесоюзного фестиваля мультфильмов в Киеве удостоена лента «Собрание мышей» (режиссер Л. Саакян, художник Е. Пророкова, оператор А. Курдян).

Гос. премия Арм. ССР 1979 г. присуждена режиссеру-постановщику, автору сценария Ю. Еранкяну и артисту А. Джигарханяну за фильм «Снег в трауре».

Звание нар. арт. Арм. ССР присвоено грузинским актером К. Даушвили, Э. Магалашвили, С. Чаураели.

В 1979 г. в республике насчитывалось 837 киноустановок, киносеансы посетили св. 29 млн. зрителей.

Изобразительное искусство. В 1979 г. в Армении были организованы 24 художественные выставки, среди которых — традиционная Выставка одной работы (30 участников), 1-я республиканская выставка плаката (32 работы), «Всегда начеку» (посвященная советской милиции), выставки молодых художников (47 работ), учащихся художественных школ (41 произведение живописи, графики, скульптуры), произведений художников Прибалтики (75 работ) и др. Состоялись персональные выставки М. Абебяна, Л. Бажбух-Мелкян, С. Мурадяна, К. Смбатяна, С. Арутючяна, Г. Яраляна, Р. Элибекяна, Р. Шахвердяна, московского скульптора М. Смирнова.

Выставка работ А. Акопяна прошла в Москве, С. Мурадяна — в Москве и Киеве. В Париже экспонировались произведения А. Акопяна, М. Аветисяна, В. Галстяна, А. Оганесяна, М. Петросяна, Г. Элибекяна, С. Хатламаджяна. Армянские художники приняли также участие в вернисажах в НРБ, ВНР, МНР, Греции, Португалии, ФРГ.

Архитектура. В 1979 г. в Ереване завершено строительство Дворца молодежи (архитекторы С. Хачикян, А. Тарханян, Г. Погосян, М. Закарян, инженеры-конструкторы Г. Геворкян, И. Цатурян, С. Багдасарян), главного почтамта (арх. Э. Саралян), центрального корпуса Гос. картинной галереи Армении (арх. М. Григорян), 17-этажного здания Армянского ин-та инженерно-геодезических изысканий и съемок (арх. А. Агалаян), в Ленинкане — первой очереди филиала Ереванского политехнического ин-та. Первые новоселья состоялись в ереванском микрорайоне «Эрбуни», который явится свособразной экспозицией достижений архитектуры.

Гос. премии Арм. ССР в 1979 г. присуждены архитектором А. Алексаняну, Ф. Акопяну, Э. Сафаряну, художнику В. Атаняну, скульптору А. Ширазу (Карапетяну) за гостиницу «Двин» в Ереване, архитектором К. Акопяну (руководитель коллектива) и Г. Мушегян, инженеру-конструктору Э. Тосуняну, управляющему трестом «Ерхимстрой» П. Туманяну, бывшему начальнику строительного управления № 9 А. Минасяну за центральный стадион «Раздан».

Премии Совета Министров СССР за кинотеатр «Россия» в Ереване удостоены гл. инженер проекта Г. Погосян, гл. арх. проекта А. Тарханян, архитекторы И. Цатурян, С. Хачикян, Г. Геворкян, прораб С. Саркисян (посмертно) и бригадир А. Саакян.

14—15 декабря состоялся 10-й съезд архитекторов Армении.

Художественная самодеятельность. На 1 января 1979 г. в Армении было св. 3 тыс. кружков художественной самодеятельности (ок. 69 тыс. участников). В городах и р-нах действуют более 30 народных драм. и муз. коллективов. В 1979 г. Гос. музеем народного искусства Армении было организовано 12 выставок; музеев, фонды к-рого содержат 8607 работ, посетило ок. 50 тыс. чел. Филиал Гос. музей



Дворец молодежи в Ереване.

народного искусства был открыт в Дилижане. Произведения народных умельцев республики в 1979 г. экспонировались в Москве и Вильнюсе, а также в Марокко, Португалии, Югославии.

В 1979 г. на Всесоюзном фестивале любительских фильмов в Баку документальная лента «Горняки» самодеятельной студии «Зангезурфильм» была удостоена золотой медали. В Ереване состоялась выставка художников-любителей Закавказья (150 работ). Народный ансамбль танца Дворца культуры Канакерского алюминиевого завода выступал в Греции, ансамбль танца Дворца культуры железнодорожников — в Чехословакии.

Общественные и культурные контакты с зарубежными странами. Армянское общество дружбы и культурной связи с зарубежными странами поддерживало в 1979 г. контакты с 250 гос., общественными, культурными организациями, деятелями науки и культуры 72 стран. В Арм. ССР побывало 50 тыс. иностранцев, в т. ч. св. 40 тыс. туристов из 70 стран.

Республику посетили: пред. Совета Министров НРБ С. Тодоров, ген. секретарь ЦК Ливанской КП Ж. Хаун, секретарь ЦК КП США Дж. Джексон, ген. секретарь Союза чехословацко-советской дружбы М. Завадил, ген. секретарь Партии арабского социалистического возрождения, президент САР Х. Асад, пред. Исполкома ООН Я. Арафат, президент ассоциаций общества «ФРГ—СССР» В. Беренд; делегации руководящих партийных и гос. работников ВНР, КП Чехословакии, КП Дании, Объединенной Республики Камерун, Партии прогресса и социализма Марокко, Народной ассамблеи Мозамбика, общества «Франция—СССР», молодежная делегация из Панамы и др.

Общественность республики отметила 60-летие провозглашения Венгерской Советской Республики, 35-летие освобождения Румынии от фашистского ига, 35-летие Словацкого нац. восстания, 25-летие алжирской революции и др. даты.

В Армении в 1979 г. проведены Дни Португалии и 1-я Неделя дружбы советской и панамской молодежи (июнь); Дни ГДР, Дни Франции в СССР, Дни чехословацкой литературы (сентябрь). В рамках этих мероприятий были организованы выставки почтовых марок, гобеленов и современной графики Франции, «Архитектуры Парижа 1848—1914 гг.», португальской графики. Демонстрировалась выставка музыкальных инструментов, выпускаемых в ЧССР.

В марте проведены Дни культуры Арм. ССР во Франции. Арм. ССР приняла участие в Днях Советского Союза в Греции (30 июля — 13 августа) и в Загребской ярмарке. В Париже состоялась выставка работ армянских художников, рукописей Матенадарана. В Международном музыкальном фестивале «Пражская весна» участвовала Государственная академическая хоровая капелла Армении. В республике гастролировали музыкальные коллективы и отдельные исполнители из Аргентины, Ливана, США, ФРГ и др. стран.

Р. Анианян.

БЕЛОРУССКАЯ СОВЕТСКАЯ СОЦИАЛИСТИЧЕСКАЯ РЕСПУБЛИКА (БССР, Белоруссия)

Общие сведения. Площадь — 207,6 тыс. км². Население — 9611 тыс. чел. (на 1 января 1980 г.). В республике 6 областей и 117 сельских районов, 96 городов и 111 поселков городского типа. Столица — Минск (1309 тыс. жит. на 1 января 1980 г.). Основное население (по переписи 1979 г.) — белорусы (79,4%); русские — 11,9%, поляков — 4,2%, украинцев — 2,4%, евреев — 1,4% и др.

29 июня 1979 г. в Минске состоялось торжественное собрание представителей трудящихся и воинских частей, посвященное 35-летию освобождения республики от немецко-фашистских захватчиков.

Государственный строй. Белорусская ССР — союзная советская социалистическая республика в составе СССР. Действующая Конституция БССР принята 14 апреля 1978 г. Верховный Совет БССР 10-го созыва избран 24 февраля 1980 г. в составе 485 депутатов. В их числе 245 рабочих и колхозников, 328 членов и кандидатов в члены КПСС, 157 беспартийных, 180 женщин, 89 депутатов в возрасте до 30 лет. Состав депутатов обновился на 74,8%.

Председатель Верховного Совета БССР — И. П. Шамякин, заместители — В. П. Булова, П. Т. Демченко, Я. П. Павлюченко, И. И. Плавский. Председатель Президиума Верховного Совета БССР — И. Е. Поляков; заместители — В. Е. Лобанок, Г. З. Лопаник; секретарь Президиума — Е. П. Чагина, члены Президиума — М. В. Анибраева, В. И. Бровиков, А. В. Дебалюк, С. Т. Кабяк, А. А. Малофеев, А. В. Маслаков,

К. В. Матюшевский, А. С. Махнач, П. М. Машеров, И. Я. Парфененко, Г. Ф. Савицкая, Н. А. Сухий, Г. С. Таразевич, В. П. Шалпыко, И. А. Шибeko.

Председатель Совета Министров БССР — А. Н. Аксенов, первые заместители — В. Ф. Мицкевич, В. А. Гвоздев (он же — пред. Госплана), заместители — И. М. Глазков, Д. А. Данилов, М. В. Ковалев, Г. Г. Коваленко, С. А. Пилотович, Н. Л. Снежкова. Мин. ин. дел — А. Е. Гуриневич.

20—21 июня 1979 г. состоялась 12-я сессия Верховного Совета БССР 9-го созыва. На сессии приняты законы о Совете Министров БССР и о выборах в местные Советы народных депутатов БССР, утверждены Лесной кодекс и указы Президиума Верховного Совета БССР, принято постановление о работе постоянной комиссии по вопросам труда и быта женщин, охраны материнства и детства Верховного Совета БССР. На 13-й сессии Верховного Совета БССР 9-го созыва (13—14 декабря) приняты законы о государственном плане экономического и социального развития БССР и государственном бюджете на 1980 г., постановление о ходе выполнения государственного плана экономического и социального развития БССР на 1979 г. Утвержден отчет об исполнении государственного бюджета БССР за 1978 г. и указы Президиума Верховного Совета БССР; внесены изменения и дополнения в некоторые ранее принятые законы.

Коммунистическая партия Белоруссии (КПБ) на 1 января 1980 г. насчитывала 556 135 членов и 22 567 кандидатов в члены партии (14 460 первичных организаций).

Члены Бюро ЦК КПБ — А. Н. Аксенов, В. И. Бровиков, В. А. Гвоздев, Н. И. Дементей (с апреля 1979 г.), М. М. Зайцев, Ю. Б. Колоколов, А. Т. Кузьмин, М. И. Лагир, П. М. Машеров, В. А. Микучкин, В. Ф. Мишкевич, Я. П. Никудкин, Н. Н. Полозов, И. Е. Поляков, Л. С. Фирсанов, И. Ф. Якушев.

Кандидаты в члены Бюро — В. Е. Лобанок, К. М. Платонов, И. Л. Снежкова. Первый секретарь ЦК КПБ — П. М. Машеров, второй секретарь — В. И. Бровиков, секретари — Н. И. Дементей (с апреля 1979 г.), Ю. Б. Колоколов, А. Т. Кузьмин, Л. С. Фирсанов.

6 апреля 1979 г. 17-й пленум ЦК КПБ рассмотрел ход выполнения социалистических обязательств, принятых трудящимися республики на 1979 г., а также организационный вопрос. 18-й пленум ЦК КПБ (19 июня) рассмотрел и одобрил мероприятия ЦК КПБ по выполнению постановления ЦК КПСС «О дальнейшем улучшении идеологической, политико-воспитательной работы», утвердил постановление республиканского собрания партийного актива «О задачах партийных организаций республики по выполнению постановления ЦК КПСС „О дальнейшем улучшении идеологической, политико-воспитательной работы“», 19-й пленум ЦК КПБ (12—13 сентября) рассмотрел деятельность партийных организаций научных учреждений и высших учебных заведений республики по повышению уровня исследовательской работы, направленной на ускорение научно-технического прогресса в народном хозяйстве, а также вопрос о дальнейшем совершенствовании работы с письмами и улучшении приема трудящихся в партийных, советских и других организациях республики. 20-й пленум ЦК КПБ (12 декабря) обсудил задачи партийных организаций республики по реализации решений Ноябрьского (1979 г.) пленума ЦК КПСС, положений и выводов, изложенных в речи Л. И. Брежнева на пленуме, а также рассмотрел организационный вопрос.

17 февраля 1979 г. состоялось республиканское собрание партийного, советского, профсоюзного и комсомольского актива, посвященное вручению Белорусской ССР переходящего Красного Знамени ЦК КПСС, Совета Министров СССР, ВЦСПС и ЦК ВЛКСМ за успехи в развитии народного хозяйства в 1978 г. На собрании приняты социалистические обязательства трудящихся БССР на 1979 г. 20 ноября республиканское собрание партийного, советского и хозяйственного актива рассмотрело задачи партийных, советских и хозяйственных органов республики по выполнению постановления ЦК КПСС и Совета Министров СССР о дальнейшем улучшении планирования, усилении воздействия хозяйственного механизма на повышение эффективности производства и качества работы.

Ленинский Коммунистический Союз Молодежи Белоруссии (ЛКСМБ) на 1 января 1980 г. насчитывал 1 397 579 членов (17 037 первичных организаций).

Первый секретарь ЦК ЛКСМБ — К. М. Платонов, второй секретарь — Л. Н. Киселева, секретари — В. В. Гурин (с июня 1979 г.), А. К. Курач, И. А. Сороковик, В. П. Шамлык.

18 января 1979 г. состоялась 4-й пленум ЦК ЛКСМБ, на котором обсуждены задачи комсомольских организаций республики, вытекающие из постановлений Ноябрьского (1978 г.) пленума ЦК КПСС и указания Л. И. Брежнева, выдвинутых в выступлении на пленуме. Заслушана информация о работе Бюро и Секретариата ЦК ЛКСМБ в период после 26-го съезда комсомола республики (март 1978 г.). 5-й пленум ЦК ЛКСМБ (5 июня) рассмотрел работу комсомольских организаций республики по выполнению постановления ЦК КПСС и Совета Министров СССР «О дальнейшем совершенствовании процесса обучения и воспитания учащихся системы профессионально-технического образования». 6-й пленум ЦК ЛКСМБ (21 сентября) рассмотрел задачи комсомольских организаций республики по выполнению постановления ЦК КПСС «О дальнейшем улучшении идеологической, политико-воспитательной работы», заслушал информацию о работе Бюро и Секретариата ЦК ЛКСМБ в период после 4-го пленума ЦК ЛКСМБ.

Профессиональные союзы на 1 января 1980 г. насчитывали 4 951 292 члена (28 678 организаций). Председатель республиканского совета профсоюзов — П. П. Полозов.

Народное хозяйство. В 1979 г. нац. доход увеличился по сравнению с 1978 г. на 3%, прибыль по нар. х-ву — на 6%. Капитальные вложения в народное хозяйство за счет всех источников финансирования составили 4,2 млрд. руб. Среднегодовая численность рабочих и служащих увеличилась за год на 100 тыс. и составила 3,9 млн. чел., среднегодовая чис-

ленность колхозников, занятых в общественном хозяйстве колхозов, — 817 тыс. человек. Численность специалистов с высшим и средним специальным образованием, занятых в народном хозяйстве республики, на конец 1979 г. составила 1002 тыс. чел. В нар. х-во внедрено 132,5 тыс. изобретений и рационализаторских предложений.

Промышленность. Годовой план по реализации промышленной продукции выполнен. Прирост производства в 1979 г. по сравнению с 1978 г. составил 6,9% при годовом плане 6,2%. Выпуск продукции топливной промышленности увеличился на 15%, химической и нефтехимической — на 9%, машиностроения и металлообработки — на 11%, легкой промышленности — на 5%, производство товаров культурно-бытового назначения и хозяйственного обихода — на 14%.

В 1979 г. на промышленных предприятиях установлено св. 600 комплектов механизированных поточных и автоматических линий, освоено и начат серийный выпуск 332 наименований новых видов промышленной продукции. Производительность труда в промышленности возросла за год на 3,9%, за счет этого получено 58,8% прироста производства. Прибыль возросла на 9%. Объем производства продукции высшей категории качества увеличился на 18%.

В 1979 г. вступили в строй действующих: 1-я очередь 4-го Солигорского калийного з-да, Лушинский з-д по ремонту строительных и дорожных машин, Брестский з-д прецизионных узлов для текстильного оборудования, Березинский сыравод, Могилевский гормолзавод, хлебозаводы в Могилеве и Климовичах, а также большое количество новых цехов и производств. Проведена реконструкция и техническое перевооружение многих действующих предприятий. Сданы в эксплуатацию новые мощности в производственных объ-

Производство важнейших видов промышленной продукции

Виды продукции	1975 г.	1977 г.	1978 г.	1979 г.
Электрэнергия, млрд. кВт.ч.	26,7	30,1	31,5	32,7
Минеральные удобрения (в условных единицах), млн. т	11,0	11,7	12,0	12,1
Химические волокна и нити, тыс. т	151,9	181,3	204,7	223,4
Электrolампы осветительные, млн. шт.	255,2	271,5	260,4	262,7
Станки металлорежущие, тыс. шт.	32,4	33,6	34,0	32,5
Автомобили грузовые, тыс. шт.	35,4	37,6	38,8	39,3
Тракторы, тыс. шт.	85,9	87,1	87,8	89,1
Комбайны silosоборудованные, тыс. шт.	48,6	51,3	40,5	38,3
Сборные железобетонные конструкции и детали, млн. м ³	4,4	4,8	4,9	4,9
Кирпич строительный, млрд. шт.	1,9	1,8	1,9	1,8
Бумага, тыс. т	178,3	178,4	187,8	182,1
Льноволокно (без производства колхозами и совхозами), тыс. т	83,3	93,8	93,9	88,6
Верхний трикотаж, млн. шт.	39,0	38,7	38,4	36,8
Бельевой трикотаж, млн. шт.	64,0	84,8	91,4	93,8
Чулочно-носочные изделия, млн. пар	129,2	135,5	137,1	137,6
Обувь кожаная, млн. пар	41,7	42,0	41,8	41,6
Мебель, млн. руб.	205,9	235,9	252,7	265,6
Радиоприемники широкосветательные, тыс. шт.	406,0	454,3	453,4	473,9
Телевизоры широкоэкранные, тыс. шт.	497,1	596,4	509,0	448,2
Холодильники бытовые, тыс. шт.	557,5	603,2	614,2	582,4
Часы наручные, млн. шт.	3,8	4,7	5,4	6,1
Мотоциклы, тыс. шт.	187,7	194,7	195,7	201,3
Велосипеды, тыс. шт.	600,4	637,0	654,8	657,3
Мясо (промышленная выработка), тыс. т	586,2	593,6	630,5	629,4
Масло животное (из сырья госресурсов), тыс. т	88,1	105,0	100,9	99,4
Сахар-песок, тыс. т	248,9	298,0	318,8	313,9
Консервы, млн. условных банок	549,2	573,8	574,2	589,7

единениях «Азот» и «Химволокно», на Мозырском и Новополоцком нефтеперерабатывающих заводах, Жлобинской фабрике искусственного меха, Витебском телевизионном заводе, гродненских заводах автоматнитол и синтетического волокна. Увеличились мощности по производству электродвигателей, автомобилей и запчастей к ним, подшипников, велосипедов, тракторов и др. видов продукции. Введены в действие новые линии электропередачи, эксплуатационные нефтяные скважины, газопроводы магистральные и др. мощности.

Сельское хозяйство. На конец 1979 г. в республике имелось 1839 колхозов и 897 совхозов. Несмотря на крайне неблагоприятные погодные условия, труженики сельского хозяйства обеспечили увеличение валовой продукции на 552 млн. руб. по сравнению со среднегодовым уровнем в 9-й пятилетке. В 1979 г. в республике произведено 4585 тыс. т зерна, 1383 тыс. т сахарной свеклы, 797 тыс. т овощей, 77 тыс. т льноволокна. Хороших результатов добились картофелеводы республики: собрано 15 253 тыс. т картофеля, что на 678 тыс. т больше, чем в 1978 г.

Распределение посевных площадей по сельскохозяйственным культурам (по всем категориям хозяйств, тыс. га)

Культуры	1975 г.	1977 г.	1978 г.	1979 г.
Вся посевная площадь	6174	6248	6269	6301
В том числе:				
Зерновые	2604	2856	2864	3044
Технические	301	306	305	300
из них лен-долгунец	247	250	250	244
Картофель	879	823	812	799
Овоще-бахчевые	48	48	52	53
Кормовые	2342	2215	2235	2105

Государству продано 1,1 млн. т зерна, 2 млн. т картофеля, 1,2 млн. т сахарной свеклы, 315 тыс. т овощей.

Планы продажи государству картофеля и сахарной свеклы перевыполнены.

Поголовье продуктивного скота (во всех категориях хозяйств, на конец года, тыс.)

	1975 г.	1977 г.	1978 г.	1979 г.
Крупный рогатый скот	6406	6705	6776	6735
в т. ч. коровы	2680	2742	2751	2748
Свиньи	3999	4567	4537	4437
Овцы и козы	365	585	537	564

Средний удой молока от одной коровы в колхозах и госхозах в 1979 г. составил 2330 кг. Государству продано всеми категориями хозяйств скота и птицы в убойном весе 719 тыс. т, молока — 3988 тыс. т, яиц — 1438 млн. шт.

Производство продуктов животноводства (во всех категориях хозяйств)

	1975 г.	1977 г.	1978 г.	1979 г.
Мясо (в убойном весе), тыс. т	842	885	910	925
Молоко, тыс. т	6109	6435	6420	6252
Яйца, млн. шт.	2631	2742	2861	2938

Валовой доход колхозов составил 1338 млн. руб. и превысил среднегодовой уровень за 1971—75 гг. на 115 млн. руб. Капитальные вложения на развитие сельского хозяйства по всему комплексу работ составили 1529 млн. руб., в т. ч. государства — 911 млн. руб. В ирригационно-мелиоративное строительство было вложено 365 млн. руб. За счет реконструкции и нового строительства введены в действие животноводческие помещения, механизированные фермы и комплексы для крупного рогатого скота на 235 тыс. мест, свиней — на 153 тыс. мест. Увеличились мощности птицефабрик на 73 тыс. кур-несушек, птицефабрик мясного направления — на 3,6 млн. голов птицы в год. Введены в действие силосные и сенажные сооружения емкостью 500 тыс. м³, механизированные склады для хранения минеральных удобрений,

ядохимикатов и известковых материалов на 92 тыс. т единовременного хранения.

Осуществлено за год 115 тыс. га переувлажненных и заболоченных земель, сдано в эксплуатацию 18 тыс. га орошаемых земель.

В 1979 г. сельское хозяйство республики получило 15,8 тыс. тракторов, 9,6 тыс. грузовых и специализированных автомобилей, 4 тыс. зерноуборочных, 2,2 тыс. картофелеуборочных, 1,2 тыс. силосуборочных комбайнов, 9,5 тыс. разбрасывателей органических и минеральных удобрений и др. машин и механизмов; 5,4 млн. т минеральных удобрений и 96 тыс. т химических кормовых добавок.

Материальное благосостояние и культурный уровень. В 1979 г. реальные доходы в расчете на душу населения возросли на 4%. Выплаты и льготы, полученные населением из общественных фондов потребления, составили 3,7 млрд. руб. и увеличились за год на 137,9 млн. руб.

В 1979 г. построено 78,4 тыс. новых благоустроенных квартир общей площадью 4,2 млн. м². Это позволило улучшить жилищные условия 365 тыс. человек. Введены в действие общеобразовательные школы на 57,5 тыс. мест, дошкольные учреждения — на 27,5 тыс. мест, больницы — на 2,2 тыс. коек, амбулаторно-поликлинические учреждения, объекты культурно-бытового назначения. Объем бытовых услуг населению возрос на 7,1%, в т. ч. в сельской местности — на 10,1%.

Различными видами обучения охвачено 3,6 млн. чел. В народное хозяйство направлено 74,6 тыс. специалистов, в т. ч. 29,1 тыс. с высшим образованием. Численность научных работников составила 36,5 тыс. чел. Тираж изданных книг и брошюр превысил 36 млн. экземпляров.

Академия наук Белорусской ССР основана в 1929 г. На 1 января 1980 г. в ее составе было 53 академика и 75 чл.-корр. Президент — Н. А. Борисевич.

32 н.-и. учреждения, в т. ч. 27 институтов, объединены в 5 отделений: физико-математических, физико-технических, биологических, химических и геологических, общественных наук. В АН БССР — 8 конструкторских организаций с опытными производствами, библиотека, издательство и типография. На 1 января 1980 г. в АН БССР работало 5297 научных сотрудников, в т. ч. 206 докторов и 1370 кандидатов наук.

Деятельность в 1979 г. Учреждениями АН БССР проводились исследования по 692 темам, в т. ч. по 58 темам совместно с научными центрами зарубежных стран. Завершены работы по 129 темам. В нар. х-во внедрены 253 научно-технические разработки. Экономический эффект от использования результатов законченных н.-и. работ составил 78,8 млн. рублей.

Сотрудники АН БССР получили 974 авторских свидетельства на изобретения, 167 медалей ВДНХ СССР и 94 диплома ВДНХ СССР и ВДНХ БССР.

21 февраля состоялась сессия годичного Общего собрания АН БССР, на которой были обсуждены итоги деятельности академии за 1978 г., заслушаны научные доклады И. А. Булыгина «Новые представления о структурно-функциональной организации вегетативных ганглиев» и В. А. Пилиповича «Оптоэлектроника и обработка больших объемов информации».

В мае в Минске состоялся юбилейный торжества, посвященный 50-летию АН БССР, в которых приняли участие делегации ученых АН СССР и ее филиалов, академий наук союзных республик, ВАСХНИЛ, АПН СССР и др. В связи с юбилеем были изданы монография «Академия наук Белорусской ССР», юбилейные научные журналы, была организована выставка работ академии на ВДНХ БССР.

Учреждениями АН БССР проведено 3 всесоюзных и 6 республиканских научных конференций, совещаний и симпозиумов, в числе которых: всесоюзная конференция «Формирование оптического изображения и методы его коррекции», 6-е всесоюзное совещание «Антропогенные изменения и охрана растительности болот и прилегающих к ним территорий», республиканская конференция «Микроорганизмы в промышленности, сельском хозяйстве и медицине». 5-й съезд Белорусского физиологического общества им. И. П. Павлова.

В течение года сотрудниками академии опубликовано 296 книг и брошюр, в т. ч. 116 монографий и св. 4200 научных статей; среди них монографии: П. Ящерица и И. Караяма «Скоростные внутрифибральные шпиндели на опорах

качения», О. Иваничкой «Лоренцев базис и гравитационные эффекты в эйнштейновой теории тяготения», Л. Ильищенко и др. «Электродитические осажденные магнитные пленки», К. Буслова «Социально-историческое развитие классов в СССР», В. Кругалевича «Рождение Белорусской Советской Республики», Н. Арошко «Белорусская советская поэма»; коллективные труды «Экспериментальная витаминология», «Цена и эффективность производства» и др.

Издавалось 11 научных журналов, в т. ч. 3 всесоюзных: «Дифференциальные уравнения», «Инженерно-физический журнал» и «Журнал прикладной спектроскопии».

Книжный фонд библиотек АН БССР на конец 1979 г. составил 2,63 млн. единиц. Библиотеки АН БССР поддерживали связи с 880 организациями зарубежных стран.

Культурная жизнь. Художественная литература и литературоведение. В 1979 г. в республике издано 218 произведений художественной литературы, в т. ч. 136 оригинальных произведений белорусской художественной литературы на белорус. яз.

Среди новых книг — романы: И. Шамякина «Возьму твою боль», В. Карамозова «Пуша», А. Савицкого «Только однажды», посвященные нашей современности, А. Мартинювича «Нс иди следов слух» о Великой Отечественной войне, книги повестей Я. Брыля «Рассвет, увиденный издадека», В. Быкова «Пойти и не вернуться», В. Блакита «Время прилетя журавлей», Е. Радкевича «Антонина», сборники прозы В. Домашевича «В лабиринте улиц», Л. Леванювича «Якорь надежды», А. Пальчешко «Ночь на вахте», М. Ракитного «Затуманенная даль», Ф. Янковского «Останься на минуту». В серии «Первая книга прозы» вышли 3 книги: А. Дударева «Святая птица», М. Тычынны «Дожинок», Н. Гублера «Весенний рейс».

Вышедшие книги стихов содержат размышления о времени и родной земле, раскрывают духовный мир нашего современника. В течение года издано 34 книги, в т. ч. поэтические сборники А. Вергицкого «Ветрено», Н. Гилевича «В добром согласии», Л. Дайнеко «Моя весна сороковая», Ф. Жичко «Долг», А. Зарицкого «У вечернего костра», К. Киреенко «Весны восповають», В. Пекляева «Изобретатели востров», С. Понизника «Чсло и век», М. Танка «Пройти через верность» и др.

Изданы прозаические и поэтические произведения для детей и юношества, среди которых тетралогия А. Василевича «Подожли, задержись!», сб. прозы А. Кудравца «На बोлю скрипели драчи», повести В. Павлова «Чуж-чуженица», Л. Прокши «Выстрелы над яром», М. Копыловича «За сада», поэма Э. Онгвечта «Будем дружить», воспоминания о писателях и деятелях культуры Белоруссии Я. Скрыгана «Несколько минут чужой жизни» и др.

Проблемы литературоведения и литературной критики нашли отражение в книгах А. Адамовича «Литература, мы и время», Д. Бугаева «Талант и труд», В. Коваленко «Живой облик дней», монографии Я. Усикова «Белорусская комедия» и др. Вышли сб. воспоминаний «Приюткрыв занавес времени» — о драматурге и режиссере В. Голубке, «Свет его души» — о писателе М. Лынькове. Из драматургических произведений изданы «Пьесы» Н. Матуковского и «Кожмар» А. Макаевича.

В библиотеке белорусской прозы» вышли сборники И. Гурского «Лесные солдаты», А. Кулаковского «Повести и рассказы», в серии «Белорусский роман» — «На пороге будущего» Н. Лобана, в «Библиотеке белорусской поэзии» — сборники Р. Бородулина «Белая яблоня грома», В. Павлова «Колосья строк», П. Бровка «Что сердце пропело».

Вышли в свет очередные тома собр. соч. М. Танка (т. 3, 4), завершено издание 6-томного собр. соч. И. Шамякина. Изданы избранные произведения в 2 т. А. Асипенко, Е. Лось, В. Хомченко, А. Чернышевича, а также избр. произведения А. Грешаникова «Когда ты далеко», Г. Клевко «Подкова над порогом», П. Макаля «Заручины», Р. Тармолы «Земное — земному» и др.

Т е а т р. В республике работают 15 театров (8 драматических, 1 театр оперы и балета, 1 театр муз. комедии, 1 ТЮЗ и 4 театра кукол).

Среди лучших спектаклей 1979 г. — «Жениться — не журиться» М. Чарота и Далевича (реж. Б. Второв) в Белорусском академическом театре им. Я. Купалы, «Бемби» Ф. Зельфена (реж. Ю. Мироненко) в ТЮЗе, «Мария Стюарт» Г. Шиллера (реж. Е. Вялков) в Могилевском обл. драм. театре, «Три мешка сорной пшеницы» В. Тендрикова (реж. В. Мазынский) в Белорусском академическом театре им. Я. Коласа.

В 1979 г. в республике прошли гастроли Моск. театра драмы и комедии на Таганке, Харьковского гос. академич. украинского драм. театра им. Т. Г. Шевченко, Днепротровского драм. театра им. Горького, Брянского русского драм. театра, Донецкого обл. ТЮЗа и др. Белорусские театры провели гастроли во многих городах РСФСР и Украины.

Звания нар. арт. БССР удостоены В. Кулешов и А. Лельский.

Музыка. В 1979 г. Гос. академич. Большой театр оперы и балета БССР осуществил новые постановки опер: «Дон Карлос» Дж. Верди (реж. М. Изворска-Елизарьева, дирижер Я. Вошак), «Севильский цирюльник» Дж. Россини (реж. Н. Рябинкин, дирижер Я. Вошак); балетов: «Лиза и Колец» Л. Герольда (балетмейстер Н. Виноградов, дирижер Л. Лях), «Дон Кихот» Л. Минкуса (балетмейстер Д. Архипова, дирижер Н. Колядко). Гос. театр музыкальной комедии поставил оперетту В. Ильина и В. Лукашева «Моя жена — лгуния» (реж. А. Вилькова, С. Улитенко, дирижеры И. Абрамис, В. Волоткович), муз. комедию Ю. Семеняко и А. Вольского «Степан — великий пан» (реж. С. Штейн, дирижер И. Абрамис), музыкальную народную комедию Г. Суруса, В. Вольского и А. Вольского «Нестерка» (реж. Б. Второв, дирижер И. Абрамис).

Композиторами республики в 1979 г. созданы новые произведения больших и малых форм. Среди них: «Поэма» В. Помозова, «Ярмарочные зарисовки» Л. Шлег для симфонического оркестра, камерная симфония О. Залетнева, концерт для скрипки с оркестром Г. Гореловой, «Славянское каприччио» для 2 скрипок с симфоническим оркестром А. Мдивани; ряд произведений для камерного и народного оркестров: «Ария» для струнного оркестра Д. Смольского, «Пастораль» для флейты, гобоя и струнного оркестра Э. Зарицкого, «Ноктюрн» для струнного оркестра и органа и «Поэма» для народного оркестра А. Мдивани. Кроме того, написаны: соната для двух цимбал В. Войтика, струнный квартет № 2 К. Тесакова, вокальные циклы «Развитание» на стихи Габсиа Лорки С. Кортеза, «Партизанские баллады» на стихи белорусских поэтов Л. Абелювича, инструментальные произведения Г. Суруса, В. Серых, Э. Тирмапд, Д. Каминского, О. Сонина; произведения для хора: сюита «Зарево Октября» Я. Косолапова, цикл песен «Пра дзювае каханне» Л. Залетнева; а также новые песни И. Лученка, Ю. Семеняко, В. Ивановна, В. Будника, В. Прохорова и др.

В республике были проведены: 2-й всесоюзный фестиваль творческой молодежи театров оперы и балета, всесоюзный конкурс исполнителей на деревянных духовых инструментах, 6-й всесоюзный фестиваль «Белорусская музыкальная осень», 8-я всесоюзная Неделя музыки для детей и юношества, 2-я республиканская Неделя «Мастера искусств — труженникам села».

В 1979 г. в республике гастроллировали камерный хор «Эл-лехейн» (Эст. ССР), Донецкий гос. музыкально-драматич. театр им. Артема и др. коллективы. Гос. театр музыкальной комедии БССР гастроллировал в Кременчуге и Ворошиловграде, Гос. академическая хоровая капелла БССР им. Г. Ширмы — на Украине и в Молдавии, Гос. ансамбль танца БССР — на Украине, Гос. народный хор БССР — в городах Сибири, Минский камерный оркестр — в Казахстане. Звание нар. арт. СССР присвоено Я. Вошаку, нар. арт. БССР — В. Елизареву, В. Мулявину, Ю. Трояну.

К и н о. В 1979 г. киностудией «Беларусьфильм» было создано 5 художественных, 25 хроникально-документальных, 3 научно-популярных, 27 технико-пропагандистских и учебных фильмов, 26 выпусков киножурналов.

Герой художественного фильма «Родное дело» (сценарий А. Макарова, реж. А. Ефремов, оператор Б. Олифер) Иван Шальнов после нескольких лет работы на Севере приезжает в родные места. Встреча с близкими, с односельчанами становится поводом для переосмысления героем своей жизни. О судьбе талантливого деревенского мальчишки, который мечтает стать изобретателем, рассказывает фильм «Примите телеграмму в долг» (сценарий Н. Усова, реж. Л. Нечаев, оператор В. Калашников). Становление характера молодого воина-десантника — тема фильма «Точка отсчета» (сценарий В. Акимова и В. Ежова, реж. В. Туров, оператор Ю. Марухин); с героями повести В. Короткевича познакомил зрителей одноименная 2-серийная лента «Дикая охота короля Стаха» (сценарий В. Короткевича и В. Рубинчика, реж. В. Рубинчик, оператор Т. Логинава); к событиям военного лета 1944 г. в Зап. Белоруссии обратились создатели фильма «День возвращения» (сценарий А.

Зайцева, пост. С. Сычева, оператор Д. Зайцев). Среди телевизионных художественных фильмов года: «Задача с тремя неизвестными» (2 серии, сценарий И. Воробьева и И. Скоруна, реж. Б. Шадрский, оператор Е. Пчелкин) — о буднях работников уголовного розыска; музыкальная комедия о жизни сельской молодежи «Звон уходящего лета» (2 серии, сценарий Р. Шмырева, В. Гридеевского при участии А. Галиева, реж. Ю. Дубровин, оператор Л. Пекарский); «Железные игры» (сценарий В. Кунина, реж. Л. Мартынок, оператор Ф. Кучар) — о советских спортсменах; «Удивительные приключения Дениса Кораблева» по мотивам рассказов В. Драгунского (2 серии, реж. И. Добролюбов, И. Пушкарев, В. Дудин, В. Колос, М. Брауде, оператор Т. Масальский); «Голубой карбункул» по рассказу А. Копан-Дойла (сценарий: А. Делендика, реж. Н. Лукьянов, оператор А. Клейменов) и др.

О проблемах воспитания молодого хлебороба, о любви к отчужденному краю, к земле рассказывает документальный фильм «Отчее поле» (сценарий С. Бородавского и Ю. Лысятова, реж. Ю. Лысятов, оператор С. Петровский), празднованию 60-летия Сов. Белоруссии и компартии республики посвящен фильм «Три цвета радости» (сценарий А. Кудрявцева, В. Халипа, реж. И. Вейнрович, В. Сукманов, Р. Ясинский, операторы А. Алай, В. Цеслюк, Ю. Горулев и др.).

Число киноустановок в республике превысило 7 тыс., число посещений киносеансов составило св. 130 млн.

На 12-м Всесоюзном кинофестивале в Ашхабаде киноленты студии «Беларусьфильм» отмечены наградами: художественный фильм «Поговорим, брат...» (реж. Ю. Чулюкин) получил приз за разработку приключенческого жанра в киноискусстве, а полнометражный документальный фильм «Земля моя — судьба моя» (реж. Ю. Лысятов, Р. Ясинский) — за яркое воплощение образа современника.

Звания нар. арт. БССР удостоены В. Туров, В. Четвериков.

Изобразительное искусство. В 1979 г. в Минске было проведено 5 республиканских художественных выставок. Новые произведения белорусских мастеров кисти и резца были представлены в экспозициях республиканских художественных выставок, посвященных 35-летию освобождения Белоруссии от немецко-фашистских захватчиков, а также выставки «Физкультура и спорт в изобразительном искусстве». В течение года было показано 323 работы белорусских художников.

Проведены персональные выставки живописцев Д. Алейника, В. Гомонова, Н. Тарасикова, М. Беленицкого, С. Андруховича, П. М. Романовского, Е. Дроздовича и др.

В апреле 1979 г. проведена Неделя изобразительного искусства, посвященная Международному году ребенка. Прошла выставка детского творчества «Пусть всегда будет солнце» во Дворце искусства Художественного фонда БССР. Здесь же были развернуты экспозиции работ учащихся и педагогов учебных заведений профтехобразования; предметов этнографии и быта из коллекции будущего музея народной архитектуры и быта и др. В Художественном музее БССР экспонировались выставки: «Кете Кольвич и ее время» из собр. гос. музея Линденау (ГДР), «Шедевры западно-европейского искусства XII—XVIII вв.» из собраний Пражской национальной галереи, «Графика Анголы» и др. Работы белорусских живописцев были показаны на всесоюзных выставках «Физкультура и спорт в изобразительном искусстве», «Голубые дороги Родины», а также в выставочных залах Ирака и Австрии.

В 1979 г. в Полоцке открыт памятник-бюст герою Гражданской войны В. М. Азину.

Строительство и архитектура. Среди объектов, возведенных в республике в 1979 г., — здание Дома Советов в Щучине (арх. Л. Каджар, С. Мусинский, Г. Колоскова, инж. В. Левин), комплекс 12-этажных об-

житий с блоками культурно-бытового обслуживания в микрорайоне «Зеленый Луг-4, 5» в Минске (арх. С. Мусинский, Н. Кравкова, Н. Гулева, инж. Л. Черноморцева), здание центрального крытого рынка в Минске (арх. В. Аладов, А. Желдаков, В. Кривошеев, М. Ткачук, инж. М. Гордин, инж. И. Школьников), здание республиканского межотраслевого ин-та повышения квалификации руководящих работников и специалистов народного хозяйства в Минске (арх. Л. Москалевич, Ю. Григорьев, Г. Ласкавая, инж. Л. Волчекский, В. Сусько), 9-этажное здание проектных организаций Госстроя БССР (арх. В. Малышев, И. Иванцов, инж. Д. Колосов и М. Котешов).

Художественная самодеятельность. На 1 января 1980 г. в гос. клубных учреждениях работало



Новый кинотеатр «Юбилейный» в Гомеле.

26 275 кружков художественной самодеятельности (329,7 тыс. участников). В 1979 г. было вновь создано 730 коллективов художественной самодеятельности. Важным событием года стал республиканский конкурс народных самодеятельных вокально-хоровых коллективов, ансамблей танца и ансамблей песни и танца, посвященный 60-летию БССР и компартии Белоруссии. Лучшие программы на конкурсе показали хоровая капелла учителей Бреста, ансамбль песни и танца «Неман» и ансамбль танца «Раніца» из Гродно, ансамбль танца «Радуга» Дворца культуры Белсовпрофа и др. Конкурс завершился праздником песни и танца в Могилеве. Значительно выросла сельская художественная самодеятельность, число участников в сельских самодеятельных коллективах составило 282 992 чел.

Народные духовые оркестры Слуцкого и Ляховичского Домов культуры, эстрадный оркестр минского объединения «Горизонт» демонстрировали свое искусство на ВДНХ СССР. Народный ансамбль танца «Раніца» выступал во Франции и Испании, ансамбль Минского ун-та «Крыжачок» побывал в Австралии, ансамбль «Радость» из Бреста участвовал в Днях советско-иракской дружбы в Ираке. В Ирландию для участия в фольклорном фестивале выезжал народный ансамбль танца «Юрочка» Барановичского Дома культуры.

Общественные и культурные контакты с зарубежными странами. В 1979 г. республику посетили делегации и группы БКП, СЕПГ, ЦОПР, КП Кубы, КП Норвегии, КП Германии и др. партийные делегации; делегации К-та монгольских женщин, Совета союза профсоюзов Сербии (СФРЮ), Объединения немецких профсоюзов земли Баден-Вюртемберг (ФРГ), проф. делегации стран Лат. Америки; делегации обществ дружбы из НРБ, ГДР, ПНР, Ирака, Мексики, Японии и др. стран.

В течение года 506 представителей белорусского искусства и культуры выезжали в 30 стран мира. Балетная труппа и оркестр Большого театра оперы и балета БССР выступили в Кувейте, фольклорно-хореографический ансамбль «Хорошки» — в Финляндии и Великобритании, нар. арт. БССР В. Вуязич, засл. арт. БССР О. Шутова и ансамбль «Тоника» — в странах Латинской Америки, коллектив Гос. русского драм. театра БССР им. М. Горького — в Венгрии.

Работники Большого театра оперы и балета БССР — гл. балетмейстер В. Елизарев и гл. художник Е. Лысик осуществили постановку спектакля «Вечера балета» в Большом театре Варшавы; художник Е. Чемодуров принял участие в оформлении оперы «Золотой петушок» П. Римского-Корсакова на сцене театра «Колон» в Буэнос-Айресе. В Днях культуры СССР в СРП приняла участие концертная группа артистов республики; делегация художников БССР посетила Францию, артистов театров Минска — Финляндию.

ГРУЗИНСКАЯ СОВЕТСКАЯ СОЦИАЛИСТИЧЕСКАЯ РЕСПУБЛИКА

(Г р у з и я)

Общие сведения. Площадь — 69,7 тыс. км². Население — 5040,9 тыс. чел. (на 1 января 1980 г.). В составе Груз. ССР — Абхазская АССР, Аджарская АССР и Юго-Осетинская автономная область; 65 районов, 51 город и 61 поселок городского типа. Столица — Тбилиси (1084 тыс. жителей на 1 января 1980 г.). Основное население (по переписи 1979 г.) — грузины (68,8%); армяны — 9,0%, русские — 7,4%, азербайджанцы — 5,1%, осетины — 3,2%, абхазы — 1,7% и другие.

В октябре 1979 г. в связи со 100-летием орденом Трудового Красного Знамени был награжден г. Чхатаура.

Государственный строй. Грузинская ССР — союзная советская социалистическая республика в составе СССР. Действующая Конституция утверждена 15 апреля 1978 г. Верховный Совет республики 10-го созыва избран 24 февраля 1980 г. в составе 440 депутатов, в т. ч. 222 рабочих и колхозников, 290 членов и кандидатов в члены КПСС, 150 беспартийных, 158 женщин. Депутатов до 30 лет — 77. Состав депутатов Верховного Совета Груз. ССР 10-го созыва обновился на 66,6%. 24 февраля 1980 г. в местные Советы народных депутатов республики избрано 50 468 чел. Пред. Верховного Совета Груз. ССР — И. В. Абашидзе; заместители — З. О. Васадзе, Н. В. Гургенидзе, Т. Ш. Кабулова, В. Г. Квициния. Пред. Президиума Верховного Совета Груз. ССР — П. Г. Гиладзидзе; заместители — Д. Д. Диасамидзе, В. О. Кобахия, В. М. Сирадзе; секретарь Президиума — Т. В. Лашкарашвили. Члены Президиума — Г. С. Абзанидзе, Г. Д. Габуния, А. Д. Зурабашвили, З. А. Квачадзе, В. А. Кочоян, Г. И. Марданов, М. А. Мезришвили, О. Г. Патиашвили, А. Ф. Сахакций, И. Т. Тогуа, С. Е. Хабишвили, Р. Н. Чихладзе, Ж. К. Шартава, Э. А. Шевардинадзе. Пред. Совета Министров — З. А. Патаридзе, первый зам. — Н. А. Читанава; заместители — В. И. Вадзгочория, О. Г. Вардзешлашвили, Д. Л. Картвелишвили (он же — пред. Госплана), Ю. И. Келишвили, О. Е. Черкезия.

15 июня 1979 г. 11-я сессия Верховного Совета Груз. ССР 9-го созыва приняла постановление о повышении организаторской роли местных Советов народных депутатов Груз. ССР по расширению сети детских дошкольных учреждений и улучшению их работы в свете задач, вытекающих из выступления Л. И. Брежнева в связи с объявлением 1979 г. Международным годом ребенка; приняла закон о выборах в Верховный Совет и местные Советы народных депутатов Груз. ССР; избрала зам. пред. Президиума Верховного Совета Груз. ССР (В. О. Кобахия) и члена Президиума (Г. Д. Габуния); заслушала отчет о работе Президиума Верховного Совета Груз. ССР; утвердила указы Президиума Верховного Совета Груз. ССР. 12-я сессия (11 декабря) приняла законы о гос. плане экономического и социального развития и гос. бюджете Груз. ССР на 1980 г., постановления о ходе выполнения гос. плана экономического и социального развития Груз. ССР в 1979 г., об исполнении гос. бюджета за 1978 г.; утвердила указы Президиума Верховного Совета Груз. ССР; заслушала отчет постоянной комиссии Верховного Совета Груз. ССР по делам молодежи.

Коммунистическая партия Грузии на 1 января 1980 г. насчитывала 331 708 членов и 12 877 кандидатов в члены партии (11 419 первичных партийных организаций).

Бюро ЦК КП Грузии: П. Г. Гиладзидзе, Г. Н. Енукидзе, А. И. Инаури, Г. В. Колбин, О. Ф. Кулишев, Т. Н. Ментешашвили, З. А. Патаридзе, Д. И. Патиашвили, С. Е. Хабишвили (с января 1979 г.), О. Е. Черкезия (с января 1979 г.), Н. А. Читанава (с января 1979 г.), З. А. Чхендзе, Э. А. Шевардинадзе. Кандидаты в члены Бюро: Б. В. Авдсиба (с января 1979 г.), Т. И. Мосаншвили, В. Р. Папунидзе (с января 1979 г.), Ф. С. Санакоев (с января 1979 г.), Ж. К. Шартава. Первый секретарь ЦК КП Грузии — Э. А. Шевардинадзе,

В БССР в 1979 г. было принято 694 представителя культуры и искусства из 20 стран мира. Среди них — драм. театр «Вспулцесны», класическая Э. Стэфанская из ПНР, вокально-инструментальный ансамбль «АВС» из СФРЮ, хоровая капелла «Орфейон Сантьяго» и ансамбль современного танца из республики Куба, театр кукол «Хиксен» из Японии, органист Ж. Коста из Франции и многие другие.

Ю. Михневич, П. Лапез, И. Сакевич, В. Ничиторович.

второй секретарь — Г. В. Колбин, секретари — Г. Н. Енукидзе, Д. И. Патиашвили, З. А. Чхендзе.

23 января 1979 г. 15-й пленум ЦК КП Грузии обсудил работу Бюро и Секретариата ЦК КП Грузии за 1978 г.; заслушал информацию о ходе подготовки к выборам в Верховный Совет СССР и о работе административных органов республики по выполнению постановления 8-го пленума ЦК КП Грузии; решил организационные вопросы. 16-й пленум (26 июня) рассмотрел план мероприятий ЦК КП Грузии по осуществлению постановления ЦК КПСС «О дальнейшем улучшении идеологической, политико-воспитательной работы». 17-й пленум (26—27 октября) обсудил задачи партийной организации республики по улучшению подготовки, расстановки и воспитания кадров в свете перспектив дальнейшего экономического и социального развития Груз. ССР. 18-й пленум (10 декабря) обсудил задачи партийной организации Грузии по выполнению решений Ноябрьского (1979 г.) пленума ЦК КПСС и указаний Л. И. Брежнева, изложенных в речи на пленуме; одобрил в основном проекты гос. плана экономического и социального развития и гос. бюджета Груз. ССР на 1980 г., отчеты о ходе выполнения гос. плана экономического и социального развития Груз. ССР в 1979 г. и об исполнении гос. бюджета Груз. ССР за 1978 г.; утвердил мероприятия 1-й республиканской научно-практической конференции по комплексным проблемам охраны окружающей среды и рациональному использованию природных ресурсов в Груз. ССР.

26 июня собрание партийного актива обсудило задачи партийной организации Грузии по выполнению постановления ЦК КПСС «О дальнейшем улучшении идеологической, политико-воспитательной работы».

Ленинский Коммунистический Союз Молодежи Грузии на 1 января 1980 г. насчитывал 773 864 члена (10 345 первичных комсомольских организаций).

Первый секретарь ЦК ЛКСМ Грузии — Ж. К. Шартава, второй секретарь — И. И. Орджоникидзе, секретари — В. И. Каденец, И. И. Хуцишвили (с марта 1980 г.), М. П. Циклаури.

В октябре 1979 г. ЛКСМ Грузии был награжден орденом Ленина. Вручение ордена состоялось 11 декабря.

31 января 1979 г. 4-й пленум ЦК ЛКСМ Грузии обсудил задачи комсомольских организаций республики, направленные на успешное выполнение заданий 4-го года 10-й пятилетки в свете решений Ноябрьского (1978 г.) пленума ЦК КПСС, положений и выводов, изложенных в речи на плен. Л. И. Брежнева. 5-й пленум (12 июля) был посвящен постановлению ЦК КПСС «О дальнейшем улучшении идеологической, политико-воспитательной работы» и задачам комсомольских организаций Грузии.

Профессиональные союзы на 1 января 1980 г. насчитывали 2362,5 тыс. членов (14 671 первичная организация). Председатель республиканского совета профсоюзов — Т. И. Мосашвили.

Народное хозяйство. В 1979 г. нац. доход составил 7293 млн. руб. и увеличился за год на 4,3%. Капитальные вложения в нар. х-во составили 1690 млн. руб., прибыль по нар. х-ву (в сопоставимых ценах) увеличилась на 6%. Среднегодовая численность рабочих и служащих в нар. х-ве увеличилась почти на 50 тыс. В нар. х-во внедрено ок. 24 тыс. изобретений и рационализаторских предложений.

Промышленность. Годовой план реализации промышленной продукции и выпуска большинства важнейших видов изделий выполнен досрочно. Сверх плана реализовано продукции на 81,5 млн. руб. Производительность труда в 1979 г. возросла на 5,8%. В 1979 г. по сравнению с 1978 г. увеличился выпуск продукции электроэнергетики на 10%, топливной пром-сти — на 5%, цветной металлургии — на

3%, машиностроения и металлообработки — на 8%, пром-сти строительных материалов — на 4%, легкой пром-сти — на 10%, пищевой пром-сти — на 8%; производство товаров культурно-бытового назначения и хозяйственного обихода возросло на 8%.

Производство важнейших видов
промышленной продукции

Виды продукции	1975 г.	1977 г.	1978 г.	1979 г.
Электроэнергия, млн. квт. ч	11568	12007	12554	13742
Марганцевая руда, тыс. т	1835	1928	2147	2763
Стальные трубы, тыс. т	523	531	525	534
Минеральные удобрения (в условных единицах), тыс. т	696	749	715	645
Химические волокна и нити, тыс. т	14,9	16,3	16,3	16,5
Грузовые автомобили, тыс. шт.	18,3	20,3	20,5	20,6
Металлорежущие станки, шт.	4123	4076	4149	3906
Сборные железобетонные конструкции и детали, тыс. м ³ изделий	1158	1383	1681	1710
Бумага, тыс. т	32,6	35,5	36,6	39,7
Чулочно-носочные изделия, млн. пар	24,3	22,2	23,4	26,6
Бельевой трикотаж, млн. шт.	20,1	21,7	22,4	24,6
Верхний трикотаж, млн. шт.	14,1	15,0	15,3	17,8
Кожаная обувь, млн. пар	13,4	14,8	15,1	15,5
Мясо, тыс. т	73,0	71,3	73,9	75,4
Консервы, млн. условных банок	329,6	387	376	436
Чай натуральный (сортной), тыс. т	52,1	38,5	41,9	43,2
Виноградное вино, млн. дал	16,8	17,8	18,8	19,9
Шампанское, млн. бутылок	14,7	17,2	18,0	16,5

В 1979 г. введены в строй действующих: 4-й агрегат Ингури-ГЭС мощностью 260 тыс. квт, 409 км линий электропередач напряжением 35 кв и выше, 1862 км линий электропередач для электрификации с. х-ва, 13 эксплуатационных нефтяных скважин, кислородная установка производительностью 12 тыс. м³/час на Руставском металлургическом заводе; введены мощности по производству 32,8 тыс. м³ сборных железобетонных конструкций и деталей на Носирском з-де железобетонных изделий, по переработке 7,2 тыс. т чайного листа на Бандзидской, Баилетской, Набакевской чайных фабриках, производству 29 млн. условных банок овощей и фруктовых консервов, переработке 25 тыс. т винограда, производству 2 млн. бутылок шампанского в год. Сданы в эксплуатацию 41,8 км автомобильных дорог, городские автоматические телефонные станции на 13,3 тыс. номеров и др. За год создано ок. 70 образцов новых типов машин, оборудования, аппаратов, приборов и средств автоматизации; освоен и пачат серийный выпуск более 200 наименований новых видов промышленной продукции; переведено на комплексную механизацию и автоматизацию более 30 участков, цехов, производств; создано 13 автоматизированных систем для учета, планирования и управления, в т. ч. 10 АСУ технологическими процессами.

Сельское хозяйство. На конец 1979 г. в республике было 686 колхозов и 471 совхоз. Продукция с. х-ва в 1979 г. составила 2182,4 млн. руб.

В 1979 г. собран рекордный урожай сортового чайного листа — 454,3 тыс. т и цитрусов — 302,9 тыс. т; заготовлено 377,4 тыс. т винограда; произведено (тыс. т): зерна — 640,3, картофеля — 443,3, овощей — 366,4, плодов и ягод (без цитрусов) — 470,5.

Гос. закупки продуктов животноводства в 1979 г. составили: скота и птицы (в живом весе) — 143,3 тыс. т, молока — 266,3 тыс. т, яиц — 450,2 млн. шт., шерсти (в зачетном весе) — 5840 т.

Капитальные вложения на развитие с. х-ва по всему комплексу работ составили 445,4 млн. руб. В мелиоративное строительство было вложено 113,6 млн. руб. В 1979 г. с. х-ву поставлено 3076 тракторов, комбайнов зерноуборочных — 202, силосоуборочных — 288, 988 культиваторов, 643 трак-

торных косилок, 3977 тракторных плугов, 733 сеялки, 339 пресс-подборщиков, 78 дождевальных машин и установок, 2525 провозных и специализированных автомашин; 796,6 тыс. т минеральных удобрений.

Распределение посевных площадей по с.-х. культурам
(во всех категориях хозяйств, тыс. га)

Культуры	1975 г.	1977 г.	1978 г.	1979 г.
Вся посевная площадь	759	742,3	738,8	736,8
В том числе:				
Зерновые	373	358,5	333,6	311,6
Технические	44	45,9	46,0	44,7
Картофель и овоще-бахчевые	66	69,8	75,0	74,8
Кормовые	276	268,1	276,2	305,7

Поголовье продуктивного скота
(во всех категориях хозяйств, на конец года, тыс.)

	1975 г.	1977 г.	1978 г.	1979 г.
Крупный рогатый скот в т. ч. коровы	1537	1531,5	1535,7	1547,7
Свиньи	596	592,8	597,8	607,0
Свиньи	762	827,5	883,3	940,4
Овцы и козы	2080	2023,2	2029,9	2033,6

Производство основных продуктов
животноводства
(во всех категориях хозяйств)

	1975 г.	1977 г.	1978 г.	1979 г.
Мясо (в убойном весе), тыс. т	136	129,4	131,1	138,5
Молоко, тыс. т	575	608,6	639,5	642,0
Яйца, млн шт.	537	585,5	638,6	638,5
Шерсть, тыс. т	5,5	5,2	5,4	5,9

В эксплуатацию введены животноводческие комплексы по производству молока на 2,3 тыс. мест, Дманиский животноводческий комплекс по выращиванию 3 тыс. племенных телок, помещения для крупного рогатого скота на 4,5 тыс. мест, для свиней — на 7,5 тыс. мест, овец — на 11,8 тыс. мест; овошектофелехранилища — на 6,5 тыс. т, зерносеменовохранилища — на 3,2 тыс. т, силосные и сенажные сооружения — на 9,3 тыс. м³, механизированные склады для хранения удобрений, ядохимикатов и известковых материалов — на 15,1 тыс. т единовременного хранения. Увеличились мощности птицефабрик яичного направления на 168 тыс. кур-несушек и мясного направления — на 2,2 млн. бройлеров. Сдано в эксплуатацию 11,7 тыс. га орошаемых земель, осушено 5,5 тыс. га переувлажненных и заболоченных земель.

Материальное благосостояние и культурный уровень. Выплаты и льготы населению из общественных фондов потребления составили 1755 млн. руб. В 1979 г. построено 24,4 тыс. новых благоустроенных квартир и жилых домов общей площадью 1620 тыс. м², общеобразовательные школы на 35,7 тыс. мест, дошкольные учреждения — на 6,5 тыс. мест, больницы — на 665 коек. За год газифицировано 34,3 тыс. квартир, в т. ч. в сельской местности — 16,1 тыс. Вступила в строй 2-я очередь Тбилисского метрополитена. Капитальные вложения на мероприятия по рациональному использованию природных ресурсов и охране окружающей среды составили 37,9 млн. руб. Объем бытовых услуг населению за год возрос на 10,2%, в т. ч. в сельских местностях — на 19,2%. Различными видами обучения было охвачено св. 1525 тыс. чел. В нар. х-во направлено 30,2 тыс. специалистов, в т. ч. 14,4 тыс. с высшим образованием. К концу 1979 г. численность врачей всех специальностей составила 22,5 тыс. чел.; численность научных работников — более 25 тыс. чел.

Академия наук Грузинской ССР основана в 1941 г. На 1 января 1980 г. в ее составе — 63 академика и 69 чл.-корр. Президент — Е. К. Харадзе.

Академия объединяет 43 н.-и. учреждения. В системе АН Груз. ССР 5488 научных сотрудников, из них 382 доктора наук и 2002 кандидата наук.

12 апреля 1979 г. общее собрание АН Груз. ССР утвердило отчет о деятельности академии в 1978 г. и задачи на 1979 г., избрало почетными академиками АН Груз. ССР А. П. Александрова и В. А. Амбарцумяна. Были заслушаны доклады А. С. Чикобава «Некоторые тенденции развития в зарубежном и советском языкознании» и Л. К. Табуци



Вестибюль станции «Политехнический институт» 2-й очереди Тбилисского метрополитена.

«Некоторые закономерности филогенетического развития головного мозга млекопитающих». 10 мая общее собрание рассмотрело вопрос о развитии фундаментальных исследований для с. х-ва в АН Груз. ССР. 28 декабря общее собрание избрало академиками АН Груз. ССР Г. Г. Абашидзе, М. А. Бокучаву, И. Г. Гвердцители, В. И. Гомелаури, А. Л. Гунио, Н. А. Джавахишвили, И. И. Джорджидзе, Т. Н. Ломадзе, К. В. Ломтадзе, Т. Н. Ониани, И. В. Прангшвили, Д. С. Тавхелидзе, Г. А. Твалчрелидзе, В. Г. Чантладзе и 38 чл.-корр.

В 1979 г. в н.-и. учреждениях АН Груз. ССР разработано 794 темы по 183 проблемам.

В 1979 г. в республике были проведены международные симпозиумы по неосознаваемой психической деятельности человека (1-й), по теории информации (5-й), по проблемам инженерной геологии в гидротехническом строительстве, симпозиум византистов; 3-е Международное совещание по проблемам электропроводности астеносферы; советско-американские симпозиумы «Нормативные и дескриптивные модели процессов решения» («Человек в критической ситуации»), по моделированию климата, климатическим изменениям и статистич. обработке климатических данных, советско-швейцарский симпозиум по биологическим мембранам; выездная сессия Научного совета АН СССР по проблеме «Физическая химия и технология высококичистых веществ»; всесоюзные совещания по стероидам, по эхидерматам, по механизму внутреннего трения в твердых телах; всесоюзные конференции по клинической и экспериментальной фармакотерапии, по проблеме «Человек — машинные обучающие системы»; конференция, посвященная вопросам грузинского и армянского искусства; всесоюзная научная сессия, посвященная историческим источникам Грузии, и др.

Ученые АН Груз. ССР участвовали в работе всемирных конгрессов — 11-го биохимического (Канада) и 9-го нефтяного (СРП); международных конгрессов — 8-го по изопре-

ноидам (ПНР), 13-го по двигателям внутреннего сгорания (Австрия); 5-го конгресса анатомов Европы (ЧССР); международных конференций по космическим лучам (Япония), по нетрадиционным методам изучения поверхности раздела твердого тела и электролита (США), по вопросам управления в космосе (Англия), по адсорбции углеводородов цеолитами (ГДР), по лечебным растениям (ВНР); международных симпозиумов — по применению голографии (ВНР), по генеренному катализу (НРБ), по остракодам (СФРЮ), посвященном культуре народов Закавказья (Италия) и др.

Среди 222 научных работ, опубликованных издательством АН Груз. ССР «Мецниереба» в 1979 г.: Ш. Микеладзе — «Избранные труды», т. 1, Д. Гогуадзе — «Об интегралах Колмогорова и их некоторых приложениях», Р. Дудчава — «Интегральные уравнения...», Г. Туманишвили — «Дифференциация клеток», Т. Кикнадзе — «Геология, гидрогеология и активность известкового карста», А. Чхенкели — «Химия в Древней Грузии», Ш. Нуцубидзе — «Труды», т. 2, Г. Бандзеладзе — «О понятии нравственности», А. Шерозия — «Психика, сознание, бессознательное», Н. Ломоури — «История Понтийского царства», ч. 1, Н. Бердзенишвили — «Вопросы истории Грузии», кн. 9, К. Пицхелаури — «Восточная Грузия в конце бронзового века», Р. Шмерлинг — «Художественное оформление грузинской рукописной книги IX—XI вв.» (кн. 2); сборники: «Материалы по истории русско-грузинских отношений (80—90-е годы XVII в.)», т. 2—3, «Иберийско-Кавказское языкознание», т. 21, и др. Вышли в свет 4-й т. «Грузинской советской энциклопедии» и 1-й т. «Словаря по истории Грузии» (составитель Р. Метрели).

Гос. премии Груз. ССР 1979 г. в области науки и техники присуждены 8 специалистам (см. газету «Заря Востока» за 25 февраля 1979 г.).

Центральная научная библиотека АН Груз. ССР насчитывала св. 2,5 млн. печатных единиц, вела книгообмен с 1014 библиотеками 58 стран.

Культурная жизнь. Художественная литература и литературоведение. В 1979 г. вышли в свет «Сочинения» Важа-Пшавелы (вновь выявленные произведения), «Избранное» Э. Нинопвили, «Избранное» К. Лорджианидзе (т. 4—5), сочинения К. Гамсахурдии (т. 6), А. Кутатели (т. 4), И. Абашидзе «Сочинения» (т. 1); напечатаны романы: Р. Джапаридзе — «Тяжкий крест» (т. 1—2), Г. Карбелашвили — «Пламенем испеленные сердца», О. Иоселиани — «Черная и голубая реки» (кн. 1—2), Р. Кобидзе — «Листья папоротника» (кн. 1), Г. Панджикидзе — «Год активного солнца», О. Чхендзе — «Три романа», и др.; рассказы: М. Бердзенишвили — «Звон», Р. Иванишвили — «Далекая белая вершина», «Древнегрузинские рассказы V—XII вв.» (т. 1) и др.; вышли в свет поэтические сборники Ш. Амибулашвили, Г. Качахидзе, М. Лебанидзе, М. Мачавариани, К. Надирадзе, Т. Чантурии, Р. Чилачавы, Б. Харанаули и др. В переводе на груз. яз. опубликованы: поэтические сборники В. Маяковского, А. Фета («Вечерние огни»), «Избранные рассказы» А. Гайдара, «Песнь о Гайавате» Г. Лонгфелло, «Илиада» Гомера, «Поэтика» Аристотеля, «Средневековая еврейская поэзия», «Шотландская поэзия», «Французские рассказы» и др. Среди новых работ по литературе и литературоведению — «Руствелологическая избранная литература» (т. 1), «Проблемы эстетики и теории литературы», «Поэтическая летопись дружбы» Д. Джинчарадзе, «Византийско-грузинские литературные взаимоотношения» Э. Хинтибидзе, «О чувстве меры в современной грузинской критической мысли» Д. Гвинджидия, «Грузинская советская литература и зарубежные критики» И. Богомолова и Р. Кобидзе, «Грузинская пушкиниана» С. Хуцишвили, «Жизнь и литература» Л. Алимонаки, «У истоков турецкой литературы» Э. Джавелидзе (т. 1) и др.

К юбилею Коста Хетагурова были изданы однотомник избранных произведений поэта на осетинском яз., монография Р. Тедеты «Жизнь Коста Хетагурова» и Х. Дуэццати «О реализме Коста Хетагурова» (на рус. яз.).

В марте — апреле 1979 г. прошли Дни грузинской литературы в Москве. В июне в Тбилизи была проведена Всесоюзная конференция, посвященная 180-летию со дня рождения А. С. Пушкина и 150-летию со времени его пребывания в Грузии. В октябре отмечалось 120-летие со дня рождения основоположника нар. осетинской литературы и литературного языка Коста Хетагурова. В ноябре общественность отметила 70-летие поэта И. Абашидзе, ему было присвоено звание Героя Социалистического Труда.

Гос. премия Груз. ССР им. Ш. Руставели 1979 г. присуждена поэту Ф. Халваши за книгу стихов «Сто солнц материнского сердца».

Т е а т р. В 1979 г. в Грузии работали 28 драматических и музыкальных театров, которые показали более 160 премьер. Театры посетили св. 3,7 млн. зрителей. Были организованы 2 новых театра: Тбилисский драматический и Сухумский грузинский театр. В репертуар Театра им. Шота Руставели вошли спектакли: «Мы, нижеподписавшиеся» А. Гельмана (реж. Г. Антадзе), «Ричард III» У. Шекспира, «Роль для начинающей актрисы» Т. Чиладзе (реж. спектаклей Р. Стурра), «Власть тьмы» Л. Толстого (реж. Т. Чхендзе), «Мечта» А. Велихо (реж. Р. Чхандзе), Театр им. К. Марджанишвили осуществил постановку: «Гнездо на девятом этаже» Т. Чиладзе, «Джордано Бруно» венгерского драматурга Л. Мароти (режиссеры спектаклей Г. Лордкипанидзе, Т. Тодадзе), «Премьера» Л. Росеба, «Большие ожидания» по Ч. Диккенсу (реж. спектаклей М. Кучухидзе), «Потомство» А. Чхандзе (режиссеры Г. Лордкипанидзе, Н. Кутателадзе). Сухумский грузинский театр в свой 1-й сезон показал премьеры: «Молодая гвардия» по А. Фадееву, «Не тревожься, мама» Н. Думбадзе (реж. спектаклей Ю. Какулия). Абхазский драм. театр им. С. Чанба поставил «Тень» Е. Шварца (реж. Н. Чиковани), «Когда все двери открыты» А. Мукба (реж. Д. Кортава), «Электра» Софокла (реж. М. Мархольд); Багумский театр им. И. Чавчавадзе — «Мое Квавилиети» М. Бараташвили (реж. Э. Чаидзе), «Доверие» Ш. Роква (реж. Д. Хиникадзе); Русский театр им. А. С. Грибоедова — «Светлой памяти...» (сценическая композиция по произведениям А. С. Грибоедова, реж. А. Товстоногов), «Гнездо глухаря» В. Розова (реж. Г. Черкезишвили), «Город без любви» Л. Устинова (режиссер П. Джашви).

В 1979 г. состоялись гастроли Тбилисского русского театра им. А. Грибоедова в Ленинграде и Сочи, Тбилисского армянского драм. театра им. С. Шаумяна — в Ереване, Абхазского театра им. С. Чанба — в г. Жданове (УССР), Тбилисского русского ТЮЗа — в Харькове. В Тбилиси гастроллировали Центральный театр Советской Армии, Кировоканский драм. театр им. О. Абелияна, ереванский и харьковский ТЮЗы. По линии театра «Дружба» спектакли показали Ленинградский театр им. Ленсовета, Армянский театр им. Г. Сундукяна, Московский театр драмы и комедии на Таганке и др., кроме того, состоялись гастроли Словенского нац. драм. театра из Любляны (СФРЮ), выступления Нац. детского театра «Олуванчик» из Квебека (Канада) и Дюссельдорфского театра.

В странах Средиземноморья (Греция, Кипр, Сирия, Турция) выступил Тбилисский театр пантомимы. Театр им. Шота Руставели принял участие в международном театральном фестивале в Эдинбурге (Великобритания).

В декабре отмечалось 50-летие Театра им. К. Марджанишвили.

Звания Героя Социалистического Труда удостоена В. Анджапаридзе; звания нар. арт. СССР — Г. Д. Лордкипанидзе и О. В. Мегвинетухуцеси. Звание нар. арт. Груз. ССР присвоено Л. Д. Антадзе, Т. Г. Арчвадзе, Г. З. Берикашвили, Т. Г. Майсуралзе, Н. А. Мгалоблишвили, И. А. Ниная, В. И. Семиной (в декабре 1978 г.), Р. П. Таваркиладзе, Г. И. Татишвили, И. Г. Учанейшвили, Б. М. Цицуприя, И. И. Элисашвили, М. А. Эргнели.

Гос. премии СССР 1979 г. удостоены режиссер Р. Стурра, художник Г. Алекс-Мехкишвили, актеры Д. Гаганидзе, И. Гиговили, Ж. Лодашвили, Ж. Сагаралзе, Р. Чхикадзе за постановку спектакля «Кавказский меловой круг» Б. Брехта в Театре им. Шота Руставели. Гос. премия Груз. ССР им. Ш. Руставели присуждена В. Анджапаридзе за исполнение роли Фру Альвинг в драме Г. Ибсена «Привидения» (Театр им. К. Марджанишвили).

Музыка. Тбилисский академич. театр оперы и балета им. З. Палиашвили в ознаменование Международного года ребенка показал новую детскую оперу М. Давиташвили «Надарекья» (реж. Т. Абашидзе, дирижер И. Чиаурели, хореограф К. Дзиеладзе). В театре состоялись также премьеры оперы «Травиата» Дж. Верди (реж. Т. Бухбиндер, дирижер И. Чиаурели), балетов: «Лауренсия» А. Крейна (постановка В. Чабукiani, дирижер В. Палиашвили), «Жизель» А. Адана (реж. Буюновский, восстановлена постановка М. Петипа, дирижер Д. Мирзухуава), «Бессмертье» К. Орбелаяна (постановка А. Асатряна, дирижер З. Хуродзе), «Болеро» М. Равеля (постановка Г. Давиташвили, дирижер З. Хуродзе). Кутаисский филлиал театра оперы и балета

поставил оперы: «Даяси» З. Палиашвили (реж. М. Кикнадзе, дирижер Т. Кобахидзе), «Миндия» О. Тактакишвили (реж. З. Анджапаридзе, дирижер Т. Кобахидзе), балет «Кармен-сюита» Бизе — Щедрина (постановка Л. Бабковой, дирижер Т. Чумбуридзе). Тбилисский театр муз. комедии им. В. Абашидзе показал зрителям комическую оперу Э. Хагагоряна «Кот-портной» по сказке О. Туманяна (реж. Г. Мелива, дирижер А. Мамацашвили), комическую оперу Дж. Паизиелло «Севильский цирюльник» (реж. П. Вебер из ГДР, дирижеры В. Мюллер из ГДР и А. Мамацашвили), муз. комедию «День сюрпризов» О. Тевдорадзе (реж. И. Элобин, дирижер Г. Кахиани).

В 1979 г. в Тбилиси состоялся гастроль ереванского Театра оперы и балета им. А. Спендиарова, Харьковского симфонического оркестра.

Композиторами республики создан ряд новых произведений, в т. ч. детские оперы «Нацарекья» Н. Давиташвили и «Слава солнцу» Ш. Джоджуа, оперетты «Клон» А. Мачавариани и «Невестки» Р. Кемуларии, мюзикл «Корабль сумасшедших» М. Одазели, 4-я симфония С. Пинцадзе «Двенадцать эпизодов», симфония «Пассионе» С. Насидзе, скрипичные концерты И. Геджадзе, Т. Шавлохашвили, концерт-патриот для фортепиано с оркестром О. Тевдорадзе, концерт для гитары и камерного оркестра и хоровой цикл «4 миниатюры из еврейской поэзии» И. Барданашвили, «Светские гимны для мужского хора», посвященные Г. Эрнесаку, О. Тактакишвили, камерно-инструментальные сочинения А. Шаврашвили, Г. Цицишвили, О. Гордели и др.

В марте 1979 г. состоялся 6-й съезд композиторов Грузии. В декабре отмечалось 60-летие Тбилисской консерватории им. В. Сараджишвили.

Звание лауреатов Международного конкурса им. М. Лонг и Ж. Тибо в Париже завоевали пианистка Н. Катамадзе и скрипачка К. Тушмалшвили. Премией Международного конкурса вокалистов им. Ф. Виньеса (Испания) был награжден солист Тбилисского театра оперы и балета им. З. Палиашвили Дж. Мдивани.

Звание нар. арт. СССР присвоено солистке Театра оперы и балета им. З. Палиашвили Ц. Б. Татишвили, звание нар. арт. Груз. ССР — профессором Тбилисской консерватории Д. Н. Шведову и Л. Н. Шичукашвили, композиторам Б. А. Квернадзе, Ш. Е. Милорава, С. И. Насидзе, солистам Тбилисского театра муз. комедии Т. Г. Хелашвили и В. И. Январашвили. Премии им. З. Палиашвили присуждены в 1979 г. Н. Андгуладзе и Ц. Татишвили, Л. Исакадзе, Л. Киладзе (посмертно).

Кино. В 1979 г. киностудия «Грузия-фильм» выпустила 7 художественных фильмов: «Карьер» (сценарий Г. Одишари, П. Чарквани, реж. П. Чарквани, оператор Г. Рачвельшвили), «Имеретинские эскизы» (сценарист и реж. Н. Мчедлидзе, оператор Г. Челидзе), «Плотина в горах» (сценарий К. Арабули, Г. Гагошадзе, Н. Мангагадзе, реж. Н. Мангагадзе, операторы Н. Эркоманишвили, Э. Григорян), «Земля предков наших» (сценарий И. Гаручава, П. Хатыновского, реж. Г. Лордкипанидзе, Г. Чохонелидзе, оператор А. Майсуралзе), «Человек ли он?» (сценарий С. Долидзе и З. Арсенишвили по И. Чавчавадзе, режиссеры С. Долидзе, К. Долидзе, оператор М. Мелников), «Зов» (сценарий Н. Думбадзе, реж. Г. Мгеладзе, оператор А. Сулеманидзе), «Прояснение» (сценаристы Г. Канделаки, А. Салуквадзе, реж. Г. Канделаки, оператор Д. Кристесашвили). Выпущено 6 мультипликационных фильмов и 1 кукольный, 3 полнометражных документальных фильма, 8 короткометражных научно-популярных и 26 короткометражных документальных фильмов, 12 номеров киножурнала «Советская Грузия», 4 номера киножурнала «Человек и закон». На груз. язык дублировано 60 художественных фильмов.

На 11-м Московском международном кинофестивале в 1979 г. груз. фильм «Городок Анара» (реж. И. Квирикадзе) был внесен в число десяти лучших фильмов. Один из главных призов 12-го Всесоюзного кинофестиваля в Ашхабаде был присужден фильму «Несколько интервью по личным вопросам» (реж. Л. Гогоберидзе). Этот фильм получил также Гран при на 22-м Международном кинофестивале в Сан-Ремо (Италия). Одна из первых премий присуждена на кинофестивале в Ашхабаде документальному фильму «Небом одержимый». 5-й Всесоюзный фестиваль телефильмов в Баку принес успех ленте «Жизнь» (сценарий А. Сулакаури, реж. А. Ниная, 1-й приз по разделу детских фильмов), многосерийному худож. фильму «Берега» («Дата Туташкия») (режиссеры Г. Лордкипанидзе и Г. Габескирия; спец. приз), фильму-балету «Мишри» (реж. З. Какабадзе; спец. диплом жу-

ри по разделу муз. фильмов), короткометражному фильму «Бабочка» (авторы — Н. Ненова и Г. Цулая; приз телезрителей). На 7-м Всесоюзном спортивном кинофестивале в Ленинграде бронзовая медаль по разделу научно-популярных фильмов присуждена грузинскому фильму «Мяч из глубины веков» (реж. Д. Гургенидзе, оператор Н. Палиашвили). На Международном кинофестивале дебютантов в Мангейме (ФРГ) главный приз «Большой дукат» получил реж. А. Рехвишвили за фильм «Хроника XIX века», фильм получил на фестивале еще специальных приза. Художественный фильм «Древо желания» (реж. Т. Абуладзе) удостоен в 1979 г. гос. премии Италии «Давид», которая присуждается лучшему зарубежному фильму.

Звание нар. арт. Груз. ССР присвоено в 1979 г. Ф. М. Высоккому, Л. Л. Гогоберидзе, З. В. Капианидзе, И. В. Кохиани, Л. Г. Пааташвили, Г. В. Патарая, А. В. Шенгелая, Э. Н. Шенгелая. Звание нар. арт. Арм. ССР присвоено народным артистам Груз. ССР К. Даушвили, Э. Магалашвили, С. Чаурели. Гос. премия Груз. ССР им. Шота Руставели присуждена Т. Е. Абуладзе — реж.-постановщику и Л. Б. Ахвледиани — оператору-постановщику фильма «Древо желания» («Грузия-фильм», 1977 г.) и И. К. Чхаидзе — реж.-постановщику, И. И. Онопришвили — оператору-постановщику телевизионного фильма «Пастухи Тушетии» (1977 г.).

В 1979 г. в республике работало более 200 киноустановок; кинозавес посетили ок. 63 млн. зрителей.

Изобразительное искусство. В 1979 г. в Тбилиси экспонировались республиканские художественные выставки: традиционные «Весенняя» и «Осенняя» выставки, «Физкультура и спорт в изобразительном



Мемориал в честь победы в Великой Отечественной войне в г. Гори.

искусстве», книжной графики и эстампа, работ женщин-художниц (ко дню 8 марта), произведений художников — участников Великой Отечественной войны, 1-я выставка медального искусства, выставка детского рисунка (в связи с Международным годом ребенка). Были организованы отчетные выставки работ кутаисских художников и молодых художников Абхазии, Аджарии и Юго-Осетии. Художники Грузии приняли участие во всесоюзных выставках «Голубые дороги Родины» (60 грузинских авторов), «Физкультура и спорт в изобразительном искусстве», работ театральных художников (Москва). Прошли персональные выставки Х. Гасиева, В. Джапаридзе, Б. Маргудис, Т. Мирзашвили, С. Ниаури, Н. Попхадзе, Л. Сваидзе, М. Теидзе, Л. Цуцкиридзе (в Батуми), архитекторов

Н. Лордкипанидзе и Д. Одишария (живописные работы), группы «Самели» — О. Кочакидзе, А. Словинского и Ю. Чикваидзе, и др. Были организованы посмертные выставки С. Кобуладзе, Т. Тавадзе, А. Георгадзе (в Кутаиси), Р. Фалька, архитектора Л. Алекси-Месхишвили. Выставки работ Н. Лордкипанидзе и Т. Мирзашвили состоялись в Москве, П. Опхле — в Ленинграде.

В 1979 г. в Цхака был открыт памятник В. И. Ленину (скульптор О. Маликашвили, арх. В. Давитая), в Тбилиси — памятник космонавтам «В космос, к звездам!» (скульптор К. Табатадзе), в Потнi воздвигнут мемориал погибшим в Великой Отечественной войне матросам, в Гори — мемориал Победы (авторы памятников — скульптор Э. Амашукели, архитектор В. Давитая). Мемориал Славы открыт в комсомольском городке Борие Дзенадзе (скульптор Г. Шхвацабая, арх. Т. Микашвидзе).

На пражской выставке «Квадриенале-79» тбилисский театральный художник Т. Ницуха был награжден золотой медалью.

Гос. премия Груз. ССР им. Шота Руставели за 1979 г. была присуждена С. Кобуладзе (посмертно).

Строительство и архитектура. В 1979 г. в Тбилиси были построены здания Клиники глазных заболеваний (арх. А. Бахтадзе, конструктор Ш. Газашвили), Ин-та урологии и нефрологии (архитекторы В. Житковский и А. Логинова), Н.-и. ин-та по защите растений (архитекторы Т. Алавердашвили, М. Какабадзе, конструктор Г. Цанава), закрытый теннисный корт (арх. М. Самтладзе), спортшкола общества «Грудные резервы» (архитекторы Д. Чопикашвили, Ф. Надарая, С. Кацитадзе), общественный центр в Глданском массиве (св. 10 тыс. м²) (архитектор Т. Бочоршвили). В сентябре была введена в эксплуатацию 2-я очередь Тбилисского метрополитена: Сабуртальская 6-километровая линия, 5 новых станций — «Проспект Церетели» (архитекторы В. Абрамишвили, Д. Морбедадзе, скульптор Э. Амашукели), «Политехнический институт» (арх. Г. Модзманшвили, художники Р. Тордия, А. Харебава, И. Табидзе), «Вокзальная-2» (арх. Т. В. Каландадзе, гл. конструктор П. А. Бочикашвили), «Комсомольская» (архитекторы Д. Иосава, Г. Модзманшвили, Н. Ломидзе, художники Р. Тордия, А. Харебава, И. Табидзе), «Делиси» (арх. Н. Ломидзе, художник Т. Цхомелидзе). По проекту архитектора Ш. Кавлашвили проведена реставрация старинного квартала Тбилиси — ул. Бараташвили.

Художественная самодеятельность. В 1979 г. в республике в системе профсоюзов было 5228 коллективов художественной самодеятельности (св. 124 тыс. участников). Работал 21 народный театр.

Международному году ребенка были посвящены всесоюзный фестиваль детских любительских фильмов «Тбилисские зори», республиканская неделя детской музыки, выставка детских фоторабот, конкурс детского художественного чтения.

Были проведены республиканский смотр-конкурс вокально-инструментальных ансамблей, зональный смотр хоровых коллективов, смотр музыкальных и хореографических ансамблей, передвижная выставка самодеятельных художников Закавказья «Тбилиси — Баку — Ереван».

В декабре в Тбилиси проводилась 10-я республиканская олимпиада художественной самодеятельности трудящихся по музыкальному, хореографическому, театральному, изобразительному и декоративно-прикладному искусству. На Всесоюзном фестивале вокально-инструментальных ансамблей в Лиенапе (Латв. ССР) большую медаль фестиваля и диплом 1-й степени завоевал ансамбль «Одойя» Гегечкорского районного Дома культуры. Детский хореографический ансамбль 3-й средней экспериментальной школы Тбилиси летом был участником Дней Советского Союза в Швеции. В сентябре в Испании на Международном фестивале народного творчества выступил вокально-хореографический ансамбль «Гурия» Махарадзевского р-на. На гастролях за рубежом побывали грузинский хореографический мужской народный ансамбль «Фазиси» АН Груз. ССР (Австрия), ансамбли народного танца «Горда» Груз. с.-х. ин-та (Куба), песни и пляски «Арира» Абашского районного Дома культуры (Исландия), сухумских железнодорожников «Роква» (СФРЮ), груз. народного танца «Мхедрули» Дома культуры им. Дзержинского (НРБ и ГДР), Кобулетский фольклорный муз.-хореографический ансамбль «Наринджи» (ВНР) и др.

Общественные и культурные контакты с зарубежными странами. В 1979 г. Грузию посетили: мин. ин. дел ПНР Э. Войташек, правительственная делегация НДРГ, парла-

ментские делегации Австрии, США, Турции, профсоюзные делегации из ВНР, Великобритании, Дании, Мексики, Шри-Ланки, Японии, делегации федераций общества «ФРГ — СССР», общества Арабской сирийско-советской дружбы, делегация кооператоров из СФРЮ, представители органов просвещения Франции, деятелей кубинской культуры, молодежные делегации из Вьетнама, НДРГ, Финляндии, США, делегации породных из Тбилиси городов — Любляны, Саарбрюккена и Нанта, и др.

В 1979 г. делегации республики участвовали в проведении Дня Груз. ССР на Измирской международной ярмарке, Нац. выставки СССР в Лондоне, Дней Советского Союза в Иордании, Сирии, Швеции. В октябре прошла Неделя Тбилиси в Любляне, в ноябре — Неделя Грузии в Сааре (ФРГ).

В 1979 г. в Батуми состоялось 29-е заседание секретариата смешанной комиссии стран — членов СЭВ в области сотрудничества по морскому рыболовству, советско-американская встреча писателей; в Тбилиси — Дни Бельгии в СССР, международный семинар по проблемам борьбы с малярией, созванной ВОЗ, 7-я встреча молодежи СССР и США, 2-й фестиваль дружбы молодежи СССР и Финляндии; декада книги ВНР; выставки металлообрабатывающих и деревообрабатывающих станков, кузнечного оборудования (ЧССР), косметических препаратов (ГДР), продукции фирмы «Кристан Диор» (Франция), современной графики Бельгии и книг бельгийских издательств и др.

В Тбилиси выступили эстрадные ансамбли из НРБ, ВНР, ГДР, ЧССР, Великобритании, США и др.

За рубежом гастролировали Гос. ансамбль народного танца Грузии (Греция, ФРГ, Великобритания, страны Латинской Америки), Гос. ансамбль народной песни и танца Грузии «Рустави» (Швейцария, Франция, Сирия, Иордания, СФРЮ, Великобритания), Гос. струнный квартет Грузии (ГДР, ЧССР, Дания, Швеция) и др. коллективы. Состоялись выставки шедеров грузинских мастеров чеканки 7—19 вв. — в Женеве, древнегрузинской архитектуры — в Риме, выставки графики, чеканки, керамики грузинских мастеров в ПНР, ЧССР, Австрии, Иордании, Сирии, Финляндии, ФРГ. В августе на территории Брокпортского ун-та (США, штат Нью-Йорк) были установлены композиции грузинского скульптора З. Церетели «Счастье всем детям мира» (к Международному детским специальным играм) и «Прометей», переданные в дар американской молодежи.

Абхазская АССР

(А б х а з и я)

Образована 4 марта 1921 г. В составе Груз. ССР — с 16 декабря 1921 г. Площадь — 8,6 тыс. км². Население — 507 тыс. чел. (на 1 января 1980 г.). Столица — Сухуми (116 тыс. жителей). Верховный Совет Абхазской АССР 10-го созыва избран 24 февраля 1980 г. в составе 140 депутатов, из них 71 рабочий и колхозник, 89 членов и кандидатов в члены КПСС, 57 женщины.

План по реализации продукции в 1979 г. выполнен полностью всех городов и районов автономной республики. По сравнению с 1978 г. прирост промышленного производства составил 6,7%. В 2,7 раза увеличился объем производства продукции высшей категории качества. В 1979 г. добыто 695 тыс. т угля, произведено 2864 млн. квт.ч электроэнергии, 47,8 тыс. м³ сборных железобетонных конструкций и деталей, 7,0 млн. шт. кирпича, 30,0 тыс. м³ деловой древесины, 15,5 тыс. м³ товарного пиломатериала, 6,9 тыс. т извести, 634 тыс. погонных м шелковых тканей, 21,1 млн. дм³ мягких кожтоваров, 1926 тыс. пар обуви, 6,4 тыс. т кондитерских изделий, 63,0 тыс. т хлебобулочных изделий, 24,6 тыс. т цельномолочной продукции (из сырья гос. ресурсов), 10,6 тыс. т мяса (без производства колхозами и домашнем производстве), 4,0 тыс. т колбасных изделий, 18,2 тыс. т рыботоров, 12,2 млн. условных банок рыбных консервов, 19,0 млн. условных банок плодоовощных консервов, 971 тыс. дал вина (без производства колхозами и домашнего производства), 780 тыс. дал безалкогольных напитков, 790 тыс. дал вина, 9,1 тыс. т подсолнечного масла, 3,1 млрд. шт. папирос и сигарет, 21,6 тыс. т чая первичной обработки. Производительность труда возросла на 7,6%.

В 1979 г. посевные площади с.-х. культуры (по всем категориям х-в) составили 43,2 тыс. га, в т.ч. в колхозах и совхозах 34,8 тыс. га. Во всех категориях хозяйств заложено в 1979 г. (в га) чайных плантаций 369, цитрусовых плантаций — 384, плодовых насаждений — 378, виноградников — 124, тутовых насаждений — 130.

Производство основных продуктов земледелия (колхозы, межхозяйственные предприятия, совхозы и др. гос. х-ва) составило: зерна (кукуруза) — 25,7 тыс. т, чая — 84,6 тыс. т, табака — 4,2 тыс. т, винограда — 4,5 тыс. т, косточковых плодов — 1,2 тыс. т. В республике собрано рекордное количество чайного листа.

Поголовье продуктивного скота на 1 января 1980 г. (колхозы, межхозяйственные предприятия, совхозы и др. гос. хозяйства, тыс.): крупного рогатого скота — 32,5, в т.ч. коров и буйволов — 9,5; свиней — 16,2, овец и коз — 9,2. В 1979 г. произведено продуктов животноводства: мяса (в убойном весе) — 3,2 тыс. т, молока — 13,5 тыс. т, яиц — 66,1 млн. шт. Гос. закупки продуктов животноводства (по всем категориям хозяйств): скота и птицы (в живом весе) — 11,3 тыс. т, молока — 11,8 тыс. т, яиц — 68,2 млн. шт.

В 1979 г. за счет гос. капитальных вложений введены в действие основные фонды общей стоимостью 55,8 млн. руб. Капитальные вложения в пар. х-во составили 83,7 млн. руб. В 1979 г. введены в эксплуатацию жилые дома общей площадью 122,7 тыс. м² (1832 благоустроенные квартиры), общеобразовательные школы на 4396 учащихся, дошкольные учреждения на 670 мест и др. объекты культурного и бытового назначения. Газифицировано 4,1 тыс. квартир, в т.ч. в сельской местности — 2,6 тыс.

В 1979 г. окончили общеобразовательные школы 7,9 тыс. чел.; получили высшее и среднее специальное образование 1832 чел., в т.ч. 997 чел. — высшее. В Сухуми на базе Педагогического ин-та открылся Абхазский ун-т им. А. М. Горького. В республике на 1 января 1980 г. было 758 научных работников, из них докторов наук — 45, кандидатов наук — 367.

Аджарская АССР

(А д ж а р и я)

В составе Груз. ССР: образована 16 июля 1921 г. Площадь — 3,0 тыс. км². Население — 358 тыс. чел. (на 1 января 1980 г.). Столица — Батуми (124 тыс. жителей). Верховный Совет Аджарской АССР 10-го созыва избран 24 февраля 1980 г. в составе 110 депутатов, из них 54 рабочих и колхозника, 70 членов и кандидатов в члены КПСС, 43 женщины.

План реализации промышленной продукции и выпуска большинства важнейших видов изделий в 1979 г. перевыполнен. Производство промышленной продукции по сравнению с 1978 г. возросло на 6,2%. Объем промышленной продукции составил 449,7 млн. руб. и увеличился по сравнению с 1978 г. на 26,4 млн. руб. Объем производства продукции высшей категории качества увеличился на 15,6%. В 1979 г. произведено 151 млн. квт.ч электроэнергии, 4,6 тыс. м³ клееной фанеры, 92,5 тыс. дм² мягкой кожи, 3,2 тыс. т табака, 2,9 млрд. шт. папирос и сигарет, 502 тыс. дал вина (без производства колхозами и домашнего производства), 15,6 тыс. т байхового чая, 4,0 тыс. т зеленого кирпичного чая, 4,3 тыс. т мяса, включая субпродукты 1-й категории (без производства колхозами и домашнего производства), 1,9 тыс. т колбасных изделий, 2,5 тыс. т кондитерских изделий, 28,9 тыс. т хлебобулочных изделий, 15,6 млн. условных банок консервов, 108 тыс. м х.б. тканей, 292 т тунового масла, мебели на 7699 тыс. руб., 942 тыс. пар кожаной обуви, 2993 т оцинкованной посуды, 3,4 тыс. шт. электротележек, 49,1 тыс. шт. газовых плит, 10,9 тыс. шт. пылесосов, 353,1 тыс. шт. маломощных трансформаторов, 470 шт. электрогрузчиков, 100 электрогаечек и др. Производительность труда по сравнению с 1978 г. возросла на 5,4%.

Чаеводы республики в 1979 г. собрали 61 354 т сортового чайного листа (на 3081 т больше, чем в 1978 г.). Государству продано 166 000 т цитрусовых. В колхозах и совхозах заложено 91 га фруктовых садов, 40 га цитрусовых насаждений, 84 га чайных плантаций, 16 га тунга, 18 га тутовых, 50 га виноградников.

Поголовье продуктивного скота на 1 января 1980 г. в общественных х-вах республики составило: крупного рогатого — 26,7 тыс., в т.ч. фуражных коров — 8,2 тыс.; свиней — 5,7 тыс. В колхозах и совхозах республики произведено 1738 шт. т мяса (в живом весе), 11 555,8 т молока, 18,2 млн. шт. яиц. Гос. закупки продуктов животноводства (по всем категориям х-в): скота и птицы (в живом весе) — 3646 т, молока — 8254 т, яиц — 22,2 млн. шт.

Капитальные вложения за счет всех источников финансирования составили в 1979 г. 38 млн. руб.

В городах и селах республики было построено 1174 благоустроенные квартиры и 4 общежития (68,5 тыс. м² жилпло-

щад). Введены в действие общеобразовательные школы на 1104 учащихся и дошкольные учреждения на 470 детей. За год газифицировано 2108 квартир (в т. ч. 1050 — в сельской местности). В общеобразовательных школах обучалось в 1979 г. 76,4 тыс. учащихся, в техникумах и др. средних специальных учебных заведениях — 3,5 тыс., в вузах — 2000 чел. В республике на 1 января 1980 г. было 342 научных работника, из них — 10 докторов наук, 139 кандидатов наук.

Юго-Осетинская автономная область (Южная Осетия)

В составе Груз. ССР; образована 20 апреля 1922 г. Площадь — 3,9 тыс. км². Население — 98 тыс. чел. (на 1 января 1980 г.). Центр — Цхинвали.

Годовой план реализации промышленной продукции выполнен на 101,5%. По сравнению с 1978 г. ее производство возросло на 5,8%. В 1979 г. произведено 4821 т обогащенного оборудования, 4966 т кабельных изделий, 22 882 т молодого талька, товаров бытового химии на 1313 тыс. руб., мебели на 1021 тыс. руб., 7551 т хлебобулочных изделий,

371 тыс. дал пива. Производительность труда по сравнению с 1978 г. возросла на 4,1%.

В 1979 г. посевная площадь с.-х. культур (по всем х-вам) составила 21,7 тыс. га. Колхозы и совхозы заложили 270 га плодовых садов.

Поголовье продуктивного скота по всем категориям х-в (на 1 января 1980 г.) составило: крупного рогатого скота — 37,0 тыс., в т. ч. коров — 10,4 тыс.; свиней — 9,8 тыс., овец и коз — 103,5 тыс.; птицы — 98,1 тыс. В колхозах, совхозах и гос. х-вах произведено мяса (в живом весе) 2,9 тыс. т, молока — 11,4 тыс. т, яиц — 5210 тыс. шт. Гос. закупки с.-х. продуктов в 1979 г. составили: скота и птицы (в живом весе) — 5409 т, молока — 10 604 т, яиц — 5712 тыс. шт., зерна — 4012 т, овощей — 6244 т, косточковых плодов — 20 625 т, сахарной свеклы — 14 093 т.

Гос. капитальные вложения составили в 1979 г. 17 632 тыс. руб. В области введено 3727 м² жилой площади.

В общеобразовательных школах всех видов обучалось около 25 тыс. учащихся. В 1979 г. высшее и среднее специальное образование получили св. 1,3 тыс. чел.

В. Джаурчивили.

КАЗАХСКАЯ СОВЕТСКАЯ СОЦИАЛИСТИЧЕСКАЯ РЕСПУБЛИКА

(Казахстан)

Общие сведения. Площадь — 2717,3 тыс. км². Население — 14 858 тыс. чел. (на 1 января 1980 г.). В республике — 19 областей, 82 города, 193 поселка городского типа. Столица — Алма-Ата (932 тыс. жителей на 1 января 1980 г.). Основное население (по переписи 1979 г.) — казахи (36%); русских — 40,8%, украинцев — 6,1% и др.

14—15 марта 1979 г. в Алма-Ате состоялось торжественное заседание, посвященное 25-летию освоения целинных и залежных земель.

1 ноября Казахстан награжден орденом Ленина.

Государственный строй. Казахская ССР — союзная советская социалистическая республика в составе СССР. Действующая Конституция утверждена 20 апреля 1978 г. Верховный Совет Каз. ССР 10-го созыва избран 24 февраля 1980 г. в составе 510 депутатов, из них 255 рабочих и колхозников, 336 членов и кандидатов в члены КПСС, 174 беспартийных, 182 женщины. Депутатов до 30 лет — 86. Состав депутатов Верховного Совета Казахской ССР 10-го созыва обновился на 70,4%. 24 февраля 1980 г. в местные Советы народных депутатов республики было избрано 125 622 чел.

Председатель Верховного Совета Каз. ССР — К. Медеубек; заместители — С. И. Иващенко, С. А. Мамбеев, В. М. Поляков, Э. Ж. Тамжибаева.

Председатель Президиума Верховного Совета Каз. ССР — С. Н. Имашев; заместитель — А. П. Плотников, секретарь Президиума — П. Б. Абаева; члены Президиума — К. Абдрасулов, Е. В. Гвоздев, Д. Далдинова, И. И. Дорочов, В. В. Дунаев, В. В. Ефремов, Д. А. Кунаев, О. С. Мирошкин, Т. Г. Мухамед-Рахимов, Р. Мырзышев, Н. Г. Полтавец, Г. Розахунова, О. О. Сулейменов, В. И. Фоменко, М. Ш. Хасенова, И. И. Шарф, И. П. Шкүренко.

Председатель Совета Министров Каз. ССР — Б. А. Ашпимов; первый зам. — В. А. Гребенюк; заместители — Э. Х. Гукасов, С. С. Джиенбаев, Ш. Ж. Жаныбаков, Э. С. Карбовский, К. Д. Кобжасаров, С. Т. Такежанов (он же — пред. Госплана).

7 июня 1979 г. 10-я сессия Верховного Совета Каз. ССР 9-го созыва обсудила состояние и меры улучшения культуры бытового и торгового обслуживания населения республики в свете решений 25-го съезда КПСС, приняла регламент Верховного Совета Каз. ССР и законы о внесении изменений и дополнений в положение о постоянных комиссиях Верховного Совета Каз. ССР, о порядке отзыва депутата Верховного Совета Каз. ССР, о выборах в местные Советы народных депутатов Каз. ССР, утвердила указы Президиума Верховного Совета. На 11-й сессии (13—14 декабря) приняты законы о гос. плане экономического и социального развития и гос. бюджете Каз. ССР на 1980 г., постановления о ходе выполнения гос. плана экономического и социального развития Каз. ССР в 1979 г. и об утверждении исполнения гос. бюджета Каз. ССР за 1978 г., закон о Совете Министров Каз. ССР и постановление о порядке введения его в действие, законы о городском, поселковом, сельском и аульском Советах в новой редакции. Председателем Президиума

Верховного Совета республики на сессии был избран С. Н. Имашев.

Коммунистическая партия Казахстана на 1 января 1980 г. насчитывала 686 918 членов и 28 990 кандидатов в члены партии (20 724 первичные партийные организации).

Бюро ЦК КП Казахстана: К. М. Аушадиев, Б. А. Ашпимов, Е. Ф. Башмаков (с марта 1980 г.), В. А. Гребенюк (с июня 1979 г.), С. Н. Имашев, З. К. Камалиденов (с марта 1980 г.), Д. А. Кунаев, О. С. Мирошкин, Н. А. Назарбаев (с декабря 1979 г.), Ю. Н. Трофимов. Кандидаты в члены Бюро — С. С. Джиенбаев (с марта 1980 г.), С. М. Мукашев, В. Т. Шевченко. Первый секретарь ЦК КП Казахстана — Д. А. Кунаев, второй секретарь — О. С. Мирошкин (с декабря 1979 г.); секретари: Е. Ф. Башмаков (с марта 1980 г.), З. К. Камалиденов (с марта 1980 г.), Н. А. Назарбаев (с декабря 1979 г.), Ю. Н. Трофимов.

6 июня 1979 г. 11-й пленум ЦК КП Казахстана рассмотрел меры по увеличению производства и повышению качества кормов для дальнейшего развития животноводства в республике в свете требований Июльского (1978 г.) пленума ЦК КПСС. 12-й пленум (12 декабря) обсудил задачи республиканской партийной организации по выполнению решений Ноябрьского (1979 г.) пленума ЦК КПСС, положений и выводов, выдвинутых в выступлениях Л. И. Брежнева. Пленум одобрил в основном проекты гос. плана экономического и социального развития и гос. бюджета республики на 1980 г., рассмотрел организационные вопросы. 28 июня в Алма-Ате прошло собрание идеологического актива Казахстана, посвященное постановлению ЦК КПСС «О дальнейшем улучшении идеологической, политико-воспитательной работы».

Ленинский Коммунистический Союз Молодежи Казахстана (ЛКСМК) на 1 января 1980 г. насчитывал 2 129 434 члена (24 747 первичных комсомольских организаций).

Первый секретарь ЦК ЛКСМК — К. С. Султанов, второй секретарь — В. Г. Крамарев, секретари — Ж. А. Американова, Н. И. Елисеев, Г. Г. Зуев, У. Т. Касенов.

19 января 1979 г. 4-й пленум ЦК ЛКСМК обсудил итоги Ноябрьского (1978 г.) пленума ЦК КПСС и задачи комсомольских организаций республики, вытекающие из постановления пленума и выступления на нем Л. И. Брежнева; рассмотрел вопрос о дальнейшем повышении роли и эффективности лекционной пропаганды в идейно-нравственном воспитании молодежи в свете постановления ЦК КПСС «О состоянии и мерах улучшения лекционной пропаганды». 5-й пленум (25 мая) обсудил вопрос об усилении роли школьных комсомольских организаций в коммунистическом воспитании учащихся общеобразовательных школ и подготовке их к труду. 6-й пленум (24 августа) был посвящен задачам комсомольских организаций республики по усилению политической, трудовой и нравственной закалки молодежи, вытекающим из постановления ЦК КПСС «О дальнейшем улучшении идеологической, политико-воспитательной работы». Пленум заслушал информацию о работе Бюро и Секретариата ЦК ЛКСМК после 5-го пленума ЦК ЛКСМК.

Профессиональные союзы на 1 января 1980 г. насчитывали 6 510 831 члена (39 619 первичных профсоюзных организаций). Председатель республиканского совета профсоюзов — С. М. Мукашев.

Народное хозяйство. Нац. доход в 1979 г. увеличился на 2% по сравнению с 1978 г. Среднегодовая численность рабочих и служащих в нар. х-ве республики за год увеличилась на 127 тыс. чел. и достигла 5,9 млн. чел. Капитальные вложения в нар. х-во за счет всех источников финансирования составили 8 млрд. руб. (на 2,5% больше, чем в 1978 г.).

Промышленность. Годовой план по объему реализации продукции и производству большинства ее важнейших видов перевыполнен. Прирост производства до сравнения с 1978 г. в целом по республике составил 2,3%. Возросла производительность труда. Рост выпуска продукции в отдельных отраслях промышленности составил: машиностроение и металлообработка — 5%, топливная промышленность — 6%, электроэнергетика — 2%, легкая промышленность — 2%, пищевая промышленность — 3%; производство товаров культурно-бытового назначения и хозяйственного обихода возросло на 5%.

В 1979 г. построено 30 новых крупных гос. предприятий и цехов. Осуществлялись реконструкция, расширение и техническое перевооружение действующих предприятий. Введены в действие 1-я турбина на Целиноградской ТЭЦ-2, шахта № 8 «Тентекская» в Карагандинской обл., карагандинский завод «Вторчермет»; увеличены мощности на углеразрезе «Богатырь» в Павлодарской обл. и шахте им. 50-летия Октябрьской революции в Карагандинском угольном бассейне, на Карагандинском металлургическом комбинате по переработке шлама, Ермаковском заводе ферросплавов по производству ферросилиция, по добыче руды на Лениногорском и Иртышском полиметаллических, Белогорском и Жезкентском горно-обогатительных, Джезказганском и Балхашском горно-металлургических комбинатах. Вступили в строй 2-я очередь Новоджамбулского фосфорного завода, завод железобетонных шпал в Актюбинском, Алексеевский горно-обогатительный комбинат в Кокчетавской обл., Бундундский завод стеновых материалов в Алма-Атинской обл., завод керамических стеновых материалов в Караганде, Актюбинский деревообрабатывающий комбинат, 1-я очередь Кустанайского завода силикатного кирпича, 447 эксплуатационных нефтяных и газовых скважин, нефтепроводы и газопроводы магистральные и отводы от них протяженностью 689 км; увеличены мощности на Павлодарском нефтеперерабатывающем заводе по производству битума, в производственном объединении «Карагау» по добыче руды и производству фосфоритной муки, на Казахском газоперерабатывающем заводе, на Павлодарском тракторном заводе, на целиноградских з-дах «Казахсельмаш», «Целиноградсельмаш», на Усть-Каменогорском комбинате штапельного волокна и др.

В республике создано 454 образца новых типов машин, оборудования, аппаратов, приборов и средств автоматизации. На предприятиях в 1979 г. установлено 378 механизирован-

ных поточных и автоматических линий, переведено на комплексную механизацию и автоматизацию 239 участков, цехов, производств, создано 22 АСУ различного назначения. За год внедрено ок. 150 тыс. изобретений и рационализаторских предложений.

Сельское хозяйство. На 1 января 1980 г. в Каз. ССР было 2059 совхозов, 400 колхозов и 18 рыболовецких артелей.

Валовая продукция с. х-ва в 1979 г. составила 8987 млн. руб. В 1979 г. хлеборобы республики добились высоких результатов: в республике получено 34,5 млн. т зерна. Установленный на 1979 г. гос. план и социалистические обязательства по продаже государству зерна, картофеля, овощей, бахчевых культур перевыполнены. Гос. закупки продуктов животноводства во всех категориях хозяйств в 1979 г. составили: скота и птицы (в живом весе) — 1280,2 тыс. т, молока — 2238,5 тыс. т, шерсти — 118,6 тыс. т, яиц — 1904,8 млн. шт.

Капитальные вложения на развитие с. х-ва по всему комплексу работ составили 2,7 млрд. руб. В мелиоративное строительство и на освоение мелиорированных земель было вложено 520,4 млн. руб.

С. х-ву республики в 1979 г. поставлено 27,4 тыс. тракторов, 19,2 тыс. грузовых и специализированных автомобилей, 14,3 тыс. зерноуборочных, 4,5 тыс. силосоуборочных комбайнов, 11,2 тыс. рядковых жаток, 8,9 тыс. косилок, 31,9 тыс. сеялок, 19,7 тыс. культиваторов, 5,2 тыс. пресс-подборщиков и много др. техники. Минеральные удобрения в условном исчислении получено 2698 тыс. т, химических кормовых добавок — 76 тыс. т.

Введены в действие животноводческие помещения на 1,2 млн. мест, комплексы по производству молока на 13,7 тыс. коров, по производству свинины на 28,5 тыс. голов, механизированные овцеводческие комплексы на 21,9 тыс. овцематок, птицефабрики мясного направления на 4,2 млн. голов птицы в год.

Сады в эксплуатации 76,8 тыс. га новых орошаемых земель, обводнено пастбищ на площади 3,8 млн. га, улучшено мелиоративное состояние 18,3 тыс. га.

Введены в действие склады для хранения минеральных удобрений, ядохимикатов и известковых материалов на 59,3 тыс. т единовременного хранения, построены новые и расширены действующие ремонтные предприятия на 5,7 тыс. условных капитальных ремонтов в год.

Распределение посевных площадей по с.-х. культурам
(во всех категориях хозяйств, тыс. га)

Культуры	1975 г.	1977 г.	1978 г.	1979 г.
Вся посевная площадь	35696	35532,9	35868,7	35952,3
В том числе:				
Зерновые	25568	25399,9	25421,9	25298,2
из них пшеница	17659	17475,5	17468,9	17101
Технические	348	350,2	365,9	395,8
из них хлопчатник	109,5	114,2	116,79	119,3
Овоще-бахчевые и картофель	307,5	271,4	281,7	281,8
Кормовые	9472	9511,4	9799,2	9976,5

Поголовье продуктивного скота
(по всех категориях хозяйств, на конец года, тыс.)

	1975 г.	1977 г.	1978 г.	1979 г.
Крупный рогатый скот и т. ч. коровы	7723	7803,5	8017,2	8323,9
Овцы и козы	2624	2715,7	2819,3	2903,5
Лошади	34579	33503,4	34165,7	35024,6
Свиньи	1332	1240,0	1243,5	1254,3
	1678	2648,0	2857,3	3096,2

Производство основных продуктов животноводства
(во всех категориях хозяйств)

	1975 г.	1977 г.	1978 г.	1979 г.
Мясо (в убойном весе), тыс. т	1075	975,2	1040,4	1022,5
Молоко, тыс. т	4045	4331,1	4414,5	4440,9
Яйца, млн. шт.	2835	3143,6	3254,1	3351,8
Шерсть, тыс. т	109,6	102,8	105,6	104,9

Производство основных видов промышленной продукции

Виды продукции	1975 г.	1977 г.	1978 г.	1979 г.
Электроэнергия, млрд. квт. ч.	52,5	58,2	59,0	59,7
Железная руда, млн. т.	21,4	23,4	24,9	25,3
Серная кислота, тыс. т.	1782	1873,2	1964,2	1828,5
Минеральные удобрения (в условных единицах), млн. т.	5,8	6,5	6,6	6,4
Прокатное оборудование, тыс. т.	8,0	10	10,6	10,6
Металлорежущие станки, тыс. шт.	2,4	2,5	2,6	2,77
Эксканаворы, тыс. шт.	1,4	1,7	1,7	1,8
Шифер, млн. условных плиток	586,0	574,0	556,1	573,9
Сборный железобетон, млн. м ³ изделий	5,8	6,0	6,1	6,0
Кожаная обувь, млн. пар	30,3	31,2	31,1	30,7
Мясо (без домашнего производства населением), тыс. т.	694,2	596,5	618,4	597,6
Масло животное (без домашнего производства населением), тыс. т.	44,9	55,6	57,8	57,5
Сахар-песок, тыс. т.	147,3	120,2	167,6	227,0
Консервы, млн. условных банок	397,6	384,5	388,3	397,6

Материальное благосостояние и культурный уровень. Реальные доходы в расчете на душу населения возросли за год на 3%. Выплаты и льготы населению из общественных фондов потребления увеличились за год на 265 млн. руб. и составили более 5,8 млрд. руб. Объем бытовых услуг, оказанных населению, по сравнению с 1978 г. увеличился на 7,8%, в т. ч. в сельской местности — на 8,8%.

За счет средств государства, колхозов и населения введено в эксплуатацию 108,1 тыс. новых благоустроенных квартир и индивидуальных жилых домов общей площадью 5905 тыс. м². Улучшили жилищные условия 616 тыс. чел. Введены в действие общеобразовательные школы на 75,7 тыс. мест, дошкольные учреждения на 33,2 тыс. мест, больницы на 2,4 тыс. коек и много др. объектов культурно-бытового назначения. За год газифицировано 123,5 тыс. квартир, из них 57,5 тыс. — в сельской местности.

В республике численность учащихся в общеобразовательных школах всех видов на начало текущего учебного года составила 3,3 млн. чел. Высшими и средними специальными учебными заведениями Казахстана в 1979 г. выпущено 36 тыс. специалистов с высшим образованием и 66,7 тыс. — со средним специальным образованием. Профессионально-техническими учебными заведениями за год подготовлено 171 тыс. квалифицированных рабочих.

Улучшилось медицинское обслуживание населения. Численность врачей всех специальностей возросла за год на 1,7 тыс. чел., среднего медицинского персонала — на 4,1 тыс. чел., число больничных коек — на 3,6 тыс. Численность научных работников на 1 января 1980 г. составила св. 36 тыс. чел.

Академия наук Казахской ССР основана в июне 1946 г. На 1 января 1980 г. в ее составе было 53 академика и 85 чл.-корр. Президент — А. М. Кунаев.

В АН — 5 отделений: физико-математических наук, наук о Земле, химико-технологических наук, биологических, общественных наук.

26 апреля 1979 г. состоялась сессия общего собрания АН Каз. ССР, посвященная итогам деятельности в 1978 г. На сессии были избраны новые действительные члены: А. А. Абдуллин, Е. В. Гвоздев, У. А. Джолдасбеков и 16 чл.-корр. АН Каз. ССР. Вице-президентом АН был избран Е. В. Гвоздев.

В 1979 г. в АН велись исследования по 486 темам, были завершены исследования по 65 темам. В производство введено 67 работ. Получено 202 авторских свидетельства.

В 1979 г. было издано 216 научных работ (2313 печатных листов), в т. ч.: У. М. Султанган — «Методы сферических гармоник и дискретных ординат в задачах кинетической теории переноса», С. Цой — «Математические основы автоматизированной системы проектирования шахт», А. Е. Ергалиев, А. М. Шорманов, Б. Е. Шарипов — «Рациональное использование запасов недр при разработке жильных месторождений», Ш. А. Болтожин, Ш. А. Алтаев, У. А. Алдабергенов — «Применение искусственных опор для управления труднообрушаемой кровлей угольных пластов», Б. А. Жубанов, И. А. Архипова, О. А. Алмабеков — «Новые термостойкие гетероциклические полимеры», А. Б. Бектуров, Д. З. Серазетдинов, В. А. Урих — «Физико-химические основы получения полифосфатных удобрений», Д. В. Сокольский — «Гидрирование в растворах», Е. А. Букетов, Т. Г. Габдуллин, Т. Д. Такиенов — «Металлургическая переработка марганцевых руд Центрального Казахстана», Ш. Ч. Чокин, Т. С. Сартаев — «Топливно-энергетический баланс Казахстана», Б. А. Быков — «Очерки истории растительного мира Казахстана и Средней Азии», Ф. М. Мухамедгалиев — «Развитие оленеводства в Казахстане», А. М. Мурзамадиев, Р. Жапбаров — «Цитогенетика овец», Ж. У. Аханов, К. Д. Каражанов, Г. С. Терехов — «Эффективность орошения почв в Северном Казахстане», А. Х. Маргулан — «Бегазы-Дандыбаевская культура Центрального Казахстана», А. К. Кошанов — «Индустриальный прогресс Казахстана в период развитого социализма», Б. Г. Ермакович — «Музыкальное наследие казахского народа: коллективные работы: «Великий Октябрь — главное событие XX века», «История Казахской ССР» (т. 2 и 3), «Материалистическая диалектика, как логика и методология современного научного познания», «История казахской литературы» (т. 2), «Академия наук Казахской ССР», «Яркость и поляризация безоблачной атмосферы», «Сейсмические районирующие», «Предварительная прогнозная оценка влияния на природную среду Казахстана переброски

части стока сибирских рек» (ч. 1—2), «Чу-Илийский рудный пояс. Гидрогеология и геоморфология», «Чу-Илийский рудный пояс. Строение земной коры», «Чу-Илийский рудный пояс. Полезные ископаемые. Нерудные полезные ископаемые», коллектив составителей — «Толковый словарь казахского языка» (т. 4) и «Частотный словарь по роману М. О. Ауэзова «Путь Абая»».

В 1979 г. в Казахстане были проведены многостороннее международное координационное совещание «Актуальные проблемы совместных исследований в области критики буржуазных, реформистских и ревизионистских взглядов на экономикку развитого социализма» (май), международный симпозиум «Экология пастбищ мира и их продуктивность» (май—июнь), 13-й съезд Всесоюзного физиологического общества им. И. П. Павлова (сентябрь), 4-е Всесоюзное совещание по термодинамике металлических сплавов (май), 3-й Всесоюзный симпозиум по граптолитам (октябрь), 5-й Всесоюзный семинар по вулканогенноосадочному лито- и рудогенезу (май), всесоюзные конференции по химии и физико-химии олигомеров (октябрь), по асимптотическим методам в теории сингулярно-возмущенных уравнений (июнь); республиканские конференции «Научно-технический прогресс в области механизации подземных горных работ» (апрель), «Актуальные проблемы советского уйгуроведения» (май), республиканское рабочее совещание по проблемам «Генетика и селекция растений» (октябрь), 5-е республиканское координационное совещание по гомогенному и металлокомплексному катализу (октябрь) и др.

Премии им. Ч. Ч. Валиханова присуждены Г. Ф. Дахидейеру за цикл работ по истории Казахстана социалистической эпохи и Г. А. Токмагамбетову за монографию «Ледники Заплатского Алатау».

Книжный фонд Центральной научной библиотеки АН Каз. ССР и ее филиалов — 4 835 900 печатных единиц. Она обменивается изданиями с 865 зарубежными научными учреждениями 63 стран. В 1979 г. по международному книгообмену получено 10 тыс. печатных единиц, направлено за рубеж 11 тыс. печатных единиц.

Культурная жизнь. 8—17 июня в республике прошел всесоюзный фестиваль «Золотой колос», посвященный 25-летию освоения целины. В фестивале приняло участие ок. 50 творческих коллективов из Москвы, Ленинграда, союзных республик, которые дали 1000 концертов для тружеников городов и сел Казахстана.

Художественная литература и литературоведение. В 1979 г. республиканское издательство «Жазушы» («Писатель») выпустило в свет романы: С. Габбасов — «Мелодия» — в центре его образ матери-труженицы, человека большой души и благородного сердца; четко выписаны в романе характеры представителей современной казахской интеллигенции; Т. Иманбеков — «Большой дом» — нравственные проблемы воспитания молодежи поднимаются здесь на примере многодетной семьи; Ж. Молдагалиев — «Старый друг» — о тружениках-целинниках; Х. Рахимов — «Тайны сенгара» (кн. 2) — воссоздается картина Гражданской войны в водной из северных областей Казахстана; М. Сарсекеев — «Эхо» — о жизни коллектива Усть-Каменогорского свинцово-цинкового комбината, профессиональным и духовным росте инженерно-технической интеллигенции; Б. Тлегулов — «Исход» — о коллективизации; А. Шарипов — «Дочь степей» и др. Разнообразна тематика новых повестей и рассказов А. Жилкишева — «Жизнь — подвиг», М. Зверева — «Займка в бору», З. Иманбаева — «Исповедь степи», П. Косенко — «На земле золотой и яростной», О. Мацкевича — «Автограф на память», О. Сарсенбаева — «Хороший человек», в которых поднимаются социально-нравственные и морально-этические проблемы, стоящие перед нашими современниками.

Интересны поэтические публикации года: Д. Абилов — «Раздумья», М. Алимбаев — «Ради тебя», О. Аубакиров — «Начистоту», А. Ахметов — «Осенние лучи», Г. Бердияров — «Бессмертие», Е. Дуисенбаев — «Белые паруса», С. Жиенбаев — «Пора цветения», Е. Ибрагим — «Откровенный разговор», Ж. Кашкынов — «Высота», С. Мауленов — «Плямя», М. Мукатаев — «Река жизни», У. Нургалиев — «Радуга-дуга», Г. Орманов — «Второе дыхание», К. Салтыков — «Вечные огни, вечная любовь», А. Тажибайев — «Струны», Р. Тамариша — «Надежда», К. Тогузаков — «Куляш», М. Шаханов — «Нелюбимых не ждут» и др.

В области литературоведения и критики вышли в свет книги: М. Абдурахманов — «На подьеме», Р. Бердияев — «Казахский исторический роман», Е. Жа-

купов — «От дастана к драме», Б. Наурызбаев — «Традиции Б. Майлина в современной казахской прозе», К. Камбаров — «Эхо грозных лет», М. Каратаев — «Новые горизонты», С. Кирабаев — «Революцией призванный», Р. Нургалiev — «Поэтика драмы», Н. Расвий — «Последняя любовь поэта», Ш. Сатпаева — «Л. Н. Толстой в Казахстане», Ш. Сатпаева, Х. Адилбаев — «Казахская литература», Б. Сахариев — «Образ борца», С. Сеитов — «Рожденное братством», Н. Туркулов — «Жанровая особенность казахской советской народной поэзии», А. Устинов — «Новый человек. Идеал и реальность» (на кн. 1978 г.); сборники — «Казахская историческая песня», «Народные акыпы и жириши», коллективные работы — «Писатель и время», «Воспоминания об Иване Шухове» и другие.

С 19 по 26 июня в Алма-Ате проходила Всесоюзная творческая конференция писателей, посвященная 25-летию основания целины (организаторы конференции — секретариаты правлений Союза писателей СССР и Союза писателей Казахстана).

Т е а т р. На 1 января 1980 г. в Казахстане работало 30 театров, в т. ч. 7 республиканских; 9 казахских, 1 уйгурский, 1 корейский. Они показали в 1979 г. 10 477 спектаклей, которые посетили 3695 тыс. зрителей. 4520 спектаклей были показаны театрами в сельской местности. Их посетили 1176 тыс. зрителей.

В числе премьер 1979 г. — «Ревизор» Н. В. Гоголя (реж. А. Ашимов) в Каз. академическом театре драмы им. Ауэзова; «Снега мстительные» И. Шеголихина (реж. Ю. Капустин); «Две зимы и три лета» Ф. Абрамова и В. Токарева (реж. М. Сулимов); «Варвары» М. Горького (реж. А. Чаплинский) в Русском театре драмы им. М. Ю. Лермонтова; «Жесткие игры» А. Арбузова (реж. А. Козловский); «Эта неспокойная почва» А. Азарха, «Последний срок» по В. Распутину (реж. спектаклей В. Трегубенко); «Игра любви и случая» П. Мариво (реж. А. Дененберг) в Целиноградском обл. театре драмы им. М. Горького; «Маскарад» М. Ю. Лермонтова (реж. Е. Еникеев) в Павлодарском драм. театре им. А. П. Чехова; «Ох, уж эти молодожены!» М. Хасенова в алма-атинском ТЮЗе; «Тунги сарын» («Ночные раскаты») по М. Ауэзову (реж. Х. Темиров) в Кызыл-Ординском театре; «Макбет» У. Шекспира (реж. Ж. Омаров) в Карагандинском каз. театре драмы им. С. Сейфуллиной. К летним гастролям в Москве Карагандинский драм. театр им. К. С. Станиславского подготовил «Гнездо глухаря» В. Розова, «Жесткие игры» А. Арбузова, «Черное море» Н. Мироншиченко, Э. Боброва по роману Ш. Муртазаева (реж. спектаклей Н. Волжанин), «Ночь после выпуска» по повести В. Тендрякова (реж. Д. Дралюк).

Театры республики приняли участие в фестивале венгерской драматургии в СССР. Дипломами фестиваля были награждены Каз. театр драмы им. М. Ауэзова за спектакль «Любовь моя, Электра» Л. Дюрко (реж. Р. Сейтметов), Кызыл-Ординский обл. казахский драматический театр имени П. Бегежапова за спектакль «Тоот, майор и другие» И. Эркеня (режиссер Х. Темиров), Семипалатинский областной русский театр им. Ф. Достоевского за спектакль «Три волшебных конверта» П. Шарманди (реж. В. Мажуриш).

В Алма-Ате был проведен смотр творческой молодежи «Жигер».

В Казахстане состоялись гастроли ленинградского Большого драм. театра им. М. Горького, Татарского театра им. Г. Камала, Свердловского театра драмы. В Москве гастролировал Карагандинский драм. театр им. К. С. Станиславского, в Свердловске и Нижнем Тагиле — Русский театр драмы им. М. Ю. Лермонтова.

Музыка. Каз. академический театр оперы и балета им. Абая в 1979 г. осуществил постановку опер «Веселый городок» Т. Мынбаева и «Салыр Палнай» К. Кужамьярова (реж. спектаклей Б. Рыбкин, дирижер В. Руттер), балетов «Ромео и Джульетта» С. Прокофьева (дирижер Т. Османов, балетмейстер З. Райбаев), «Петя и волк» С. Прокофьева (дирижер Р. Садыкова, балетмейстер З. Райбаев). В репертуар Карагандинского театра муз. комедии вошли оперетта Ф. Легара «Цыганская любовь», мюзикл украинского композитора Л. Колодуба «Я люблю тебя» по пьесе В. Розова «В день свадьбы» (сцен. Д. Шевцова), «Бабий бунт» Е. Птичкина (сцен. К. Васильева и М. Пляцковского) по рассказам М. Шолохова, дирижер Н. Клинов, балетмейстер В. Козланов). Среди новых постановок Республиканского уйгурского театра муз. комедии — «Гнев Одиссея» А. Вальсхо (реж. К. Джетписбаев).

В 1979 г. композиторами Казахстана создано св. 100 музыкальных произведений. 25-летию освоения целины посвящали кантаты, оратории, вокальные произведения Г. Жубанова, Е. Рахмдиев, С. Мухамеджанов, К. Кужамьяров, М. Иванов-Сокольский, М. Сагатов. Среди новых муз. произведений: оперы С. Мухамеджанова «Ахан Серес», В. Бычкова «Голый король», оратория «Хлеб и песня» Г. Жубановой, хоровая поэма «На джайлау» М. Сагатова. Концерт для виолончели с оркестром Т. Мынбаева, струнный квартет для детей Б. Баяхунова.

В июле состоялся гастроль Гос. симфонического оркестра Каз. ССР в Ленинграде. В Целинограде выступал Хабаровский театр муз. комедии.

Лауреатом Международного конкурса вокалистов в Рио-де-Жанейро стал А. Днишев, Международного конкурса артистов эстрады в Стамбуле — Р. Рымбаева. На Всесоюзных конкурсах званый лауреатов добились Н. Ескалина («С песней по жизни»), С. Джумагалiev («Крымские зори»), ансамбль «Яшлык» (конкурс вокально-инструментальных ансамблей). Звание нар. арт. СССР присвоено в 1979 г. Р. Баянову — солисту Театра оперы и балета им. Абая, звание нар. арт. Каз. ССР Т. Тыныштыгуловой и М. Хализину — солистам гастрольно-концертного объединения «Казаконцерт».

Кино. В 1979 г. кинематографисты Казахстана приняли участие в создании кинотермологии «Вкус хлеба» (совместное производство студий «Мосфильм» и «Казахфильм»). Киностудия «Казахфильм» выпустила за год 9 полнометражных фильмов (4 художественных, 2 телевизионных, 3 хроникально-документальных). Художественные фильмы: «Погодя в степи» (сценарий А. Степанова, реж. А. Карсакиев, операторы М. и Ф. Азанышвы), «Серебряный рог Ала-Тау» (сценарий Р. Тюрина, реж. Ф. Пусурманов, оператор А. Ашрапов), «Щит города» (сценарист и реж. Л. Агранович, оператор И. Вовнянко), «Дополнительные вопросы» (сценарист и реж. Л. Сои, оператор М. Дусанов); телевизионные фильмы: «Невестка для брата» (сценарий Д. Хуснутдиновой, реж. С. Шманов, оператор Б. Якубов), «Чемпион» (сценарий В. Малиновский, реж. С. Шугов, оператор И. Вовнянко); документальные фильмы: «Целина» (сценарий В. Ларина, А. Нугманова, реж. А. Нугманов, оператор Л. Кузьминский), «Здоровье для всех» (о Международной конференции ВОЗ; сценарий Б. Тересенко, Б. Гудина, реж. Б. Гутлин, операторы Г. Ройтман, Л. Кузьминский), «Главная линия» (сценарий Ю. Резникова, А. Нугманова, реж. Ю. Пискунов, операторы Ю. Литвяков, Б. Даутов, О. Рымжанов). В прокат поступили 4 новых мультипликационных, 4 научно-популярных, 25 хроникально-документальных фильмов и 40 киножурналов. На каз. язык было дублировано 63 художественных фильма.

На выставке, посвященной 60-летию советского кино, наградами ВДНХ СССР были отмечены фильмы казахских кинематографистов: художественные — «Кровь и пот» (золотая медаль), «Погодя в степи» и «Серебряный рог Ала-Тау» (серебряные медали); хроникально-документальные — «Л. И. Брежнев в Казахстане» (реж. О. Абишев, оператор Ю. Литвяков), «Кинематограф Казахстана» (реж. Ю. Пискунов, оператор М. Васильев), «Город яблоневых зорь» (реж. В. Татенко, оператор А. Мищенко); мультфильм «Золотая бита» (серебряные и бронзовые медали). На 13-м Всесоюзном кинофестивале в Ашхабаде создатели ленты «Кровь и пот» получили 1-й приз за лучший фильм на историко-революционную тему. Во Владивостоке на Всесоюзном фестивале документальных фильмов призом была отмечена лента «Самый счастливый день» (из цикла «Советская женщина»).

На 31 декабря 1979 г. в системе Госкино Каз. ССР работало 2911 киноустановок. Кинофильмы за год просмотрели 13 035 тыс. зрителей. Число киноустановок всех ведомств составило 10,5 тыс., число посещений киносеансов превысило 238 млн. В республике работали 100 киноинверсионных, 700 киноklubов и кинолекториев.

Изобразительное искусство. В 1979 г. в Казахстане проведено 320 художественных выставок, которые посетили св. 1042 тыс. чел. В 1979 г. открыты новый выставочный зал в Усть Каменогорске и Музей изобразительных искусств в Целинограде.

Министерством культуры Каз. ССР совместно с Союзом художников СССР и Казахстана в республике в 1979 г. были проведены всесоюзная и республиканская выставки «Земля и люди» (к 25-летию освоения целины). 8-я республиканская выставка молодых художников (св. 150 авторов;

более 400 работ: живопись, графика, прикладное искусство), республиканские выставки художников кино (посвященная 60-летию советского кино; 25 участников) и детского художественного творчества (в связи с Международным годом ребенка; св. 500 работ), выставка «Наш современник» (в Чимкенте).

В Тосе музеи искусств экспонировались также выставки аргентинской гравюры, «Искусство Венеции 16—20 вв.», произведений Н. К. и С. Н. Рерихов.

Состоялись персональные выставки произведений В. П. Маизи в Петропавловске, Н. Наседкина в г. Шевченко, В. И. Крылова в Кызыл-Орде, В. А. Горбачева в г. Джембуле и др. Выставка ок. 100 работ казахских художников А. Галимбаевой (живопись), А. Дячкина (графика), В. Рахманова (скульптура) экспонировалась в Баку.

Среди новых произведений, представленных на выставках 1979 г., живописные полотна А. Галимбаевой «Дары Земли», У. Ажиева «Первоцелинники», А. Степанова «Слово о мире», К. Шаяхметова «Обед комбайнеров», работы графиков Н. Гаева серия «Целина», А. Дроздова «Освоение целины», А. Дячкина «Советское село», скульпторов — Е. Мергенова «Мать», А. Былыка «Чабан с янечком», художников-прикладников — Б. Заурбековой «Степная мадонна», Е. Николаевой «Возвращенная земля» (гобелен).

В Петропавловске был торжественно открыт бронзовый бюст летчика-космонавта, дважды Героя Советского Союза В. А. Шаталова (ленинградский скульптор В. Э. Горевой); в городах Псковской области были сооружены памятники Героям Советского Союза казахам М. Мамедовой (в Невеле; скульптор Б. А. Тулеков, арх. М. Г. Сейдалин) и А. Молдагуловой (в Новосокольниках; скульптор М. О. Айнеков, арх. М. Г. Сейдалин).

В республике ведется работа по охране памятников истории и культуры. В 1979 г. были организованы экспедиции по выявлению и учету памятников в Актобинской, Гурьевской, Уральской, Джамбулской, Джезказганской, Кызыл-Ординской, Мангышлакской и Чимкентской областях. В числе других выявлены мавзолей Байтак (14 в.), Болгасы (17 в.), некрополь Амантурде-Кожалак, Ушкан-Ата, Кушук-Ата (17—20 вв.), мечеть Жакуда-Ишан, мавзолей Оспана (11—14 вв.) и др.

Велась реставрация торгового комплекса «Кзыл-Тан», Верненского трехклассного училища в Алма-Ате. В мавзолее Карахана (г. Джамбул) создан Музей истории и культуры древнего Тараза.

Художественная самодеятельность и культурпросветорганизации. В 1979 г. в Казахстане работало 52 967 коллективов художественной самодеятельности, в которых участвовало св. 888 тыс. чел. Знание «народный» носят 292 коллектива. 25-летию освоения целины и 60-летию Каз. ССР была посвящена выставка самодеятельного художественно-изобразительного и декоративно-прикладного искусства, на к-рой экспонировалось св. 200 произведений художников-любителей и народных умельцев. Состоялась также выставка художников-любителей Алма-Атинской обл. (св. 130 работ, 50 участников).

На ВДНХ СССР в 1979 г. выступили духовые оркестры Дворца целинников (Целиноград) и Саркандского Дома культуры Талды-Курганской обл., вокально-инструментальные ансамбли «Арай», Чингирсауского районного дома культуры Уральской обл. и «Молодые» Тарановского районного дома культуры Кустанайской обл., ансамбли песни и танца «Баянсулу» Баянаульского районного дома культуры Павлодарской обл., «Алия-Гули» Актобинского городского дома культуры, «Саржакум» Куртинского районного дома культуры Алма-Атинской обл., узбекский ансамбль «Чунга» колхоза им. Ленина Сайрамского р-на Киргизской обл.

За рубежом гастролировали народные ансамбли «Улытау» Джезказганского областного научно-методического центра (в Исландии), «Мойынкум» Мойынкумского районного дома культуры Джамбулской обл. (в Португалии), фольк-

лорный ансамбль дома культуры колхоза им. Ленина Кировского р-на Талды-Курганской обл. (в ГДР).

Культобслуживанием животноводов занимались 1581 автоклуб, 108 автобиблиотек, 26 автомюзеев. Животноводам было показано 10 тыс. самодеятельных концертов и спектаклей, на к-рых побывало 1,5 млн. чел.

Общественные и культурные контакты с зарубежными странами. В 1979 г. Казахстан поддерживал экономические связи с 81 и культурные связи — с 97 странами мира. Республику посетили св. 25 тыс. иностранных граждан; за рубеж выезжали в составе различных делегаций и туристических групп более 26 тыс. казахстанцев. Среди гостей республики — делегация Народного совета САР, Национального законодательного собрания Таиланда; профсоюзные делегации из НРБ, ГДР, ПНР, ЧССР, СРВ, Республики Куба, Бенина, Бурунди, Конго, Малагасийской республики, Мали и др.

В Алма-Ате были проведены крупные международные мероприятия: встреча молодых писателей стран Азии и Африки (апрель), семинар «Роль общественности в поддержке борьбы народов юга Африки против расизма, апартеида и



Группа участников 4-й встречи дружбы и солидарности молодежи СССР и СРВ в совхозе «Ленинский» Алма-Атинской обл.

колониализма» (май), симпозиум почвоведов «Экология пастбищ мира и их продуктивность» (май), 4-я встреча дружбы и солидарности советской и вьетнамской молодежи (июль), Дни чехословацкой экономики и техники (октябрь) и др.

По линии Каз. общества дружбы и культурной связи с зарубежными странами было организовано более 5 тыс. мероприятий, посвященных знаменательным и юбилейным датам в жизни народов зарубежных стран. В республике прошли Дни МНР (июль), Неделя советско-итальянской дружбы (апрель) и др. В Казахстане состоялась гастроли артистов из НРБ, ГДР, СРР, ЧССР, СРВ, Республики Куба, Дании, Испании, Италии, Мексики, Непала, Перу, Японии и др.

В 24 странах мира прошли общественно-политические и культурные мероприятия, посвященные СССР с участием Каз. ССР, в т. ч. Дни Советского Союза в ПНР, Австрии, Исландии, Португалии. Казахстан принял участие в международных ярмарках в Лейпциге (ГДР) и Познани (ПНР).

Г. Дахилейгер, Ж. Калиев, В. Коршунов, И. Попов, Ш. Саптаева, В. Сидоров.

КИРГИЗСКАЯ СОВЕТСКАЯ СОЦИАЛИСТИЧЕСКАЯ РЕСПУБЛИКА

(Киргизия)

Общие сведения. Площадь — 198,5 тыс. км². Население — 3587 тыс. чел. (на 1 января 1980 г.). На 1 января 1980 г. имелось 3 области, 38 сельских районов, 18 городов, 31 поселок городского типа. Столица — г. Фрунзе (543 тыс. жителей на 1 января 1980 г.). Основное население (по переписи

1979 г.) — киргизы (47,9%); русских — 25,9%, узбеков — 12,1%, украинцев — 3,1%.

15 августа 1979 г. состоялась торжественное заседание городского к-та партии и городского Совета народных депутатов г. Фрунзе, посвященное вручению городу в связи

с 100-летием со дня основания ордена Трудового Красного Знамени. Орден вручил член Политбюро ЦК КПСС, секретарь ЦК КПСС К. У. Черненко.

Государственный строй. Киргизская ССР — союзная советская социалистическая республика в составе СССР. Действующая Конституция принята 20 апреля 1978 г. Верховный Совет Киргизской ССР 10-го созыва избран 24 февраля 1980 г. Из 350 депутатов — 178 рабочих и колхозников, 235 членов и кандидатов в члены КПСС, 115 беспартийных, 126 женщин. Депутатов до 30 лет — 78. Состав депутатов Верховного Совета Кирг. ССР 10-го созыва обновился на 57,7%. 24 февраля 1980 г. в местные Советы народных депутатов Кирг. ССР избрано 27 605 чел. Пред. Верховного Совета — Т. Аскарар, заместители пред. — П. И. Кравченко, М. Абдыканова. Президиум Верховного Совета: пред. — А. Дуйшеев, заместители пред. — М. Ф. Кабанов, К. Сагынбаева, секретарь Президиума — Ж. Туменбаева; члены — Л. Абдраимова, О. Д. Алимов, Н. Алымбеков, Р. В. Иван-

Коммунистическая партия Киргизии на 1 января 1980 г. насчитывала 116 177 членов и 6238 кандидатов в члены КПСС (4318 первичных партийных организаций).

Бюро ЦК КП Киргизии: А. Д. Джумагулов (с февраля 1979 г.), А. Дуйшеев, С. И. Ибраимов, Т. Х. Кошоев, К. Н. Кулматов, А. М. Масалиев, Н. Г. Минич, К. М. Молдобаев, П. И. Наумов, Т. У. Усубалиев, К. Е. Фомиченко, П. М. Ходос; кандидаты в члены Бюро: Э. Абакиров, М. Ф. Кабанов. Первый секретарь ЦК КП Киргизии — Т. У. Усубалиев, второй секретарь — К. Е. Фомиченко, секретари — А. Джумагулов (с февраля 1979 г.), К. Н. Кулматов, П. И. Наумов.

26 февраля 1979 г. пленум ЦК КП Киргизии заслушал отчеты Ошского, Иссык-Кульского, Нарынского обкомов партии и Мин-ва с.х-ва Кирг. ССР о проведенной организаторской работе по выполнению решений Июльского (1978 г.) пленума ЦК КПСС и мероприятий ЦК КП Киргизии по увеличению производства мяса, молока и др. продуктов животноводства. Секретарем ЦК КП Киргизии был избран А. Д. Джумагулов. Пленум, проходивший 25 апреля, обсудил задачи республиканской партийной организации по дальнейшему улучшению работы с письмами и организации приема трудящихся в партийных, советских и др. организациях в свете решений 25-го съезда КПСС, постановлений ЦК КПСС. 6 июля пленум обсудил задачи партийных организаций республики по выполнению постановления ЦК КПСС «О дальнейшем улучшении идеологической, политико-воспитательной работы» и меры по выполнению плана производства и заготовок с.х. продукции и обеспечению животноводства кормами в 1979 г. 12 декабря пленум рассмотрел итоги Ноябрьского (1979 г.) пленума ЦК КПСС, задачи республиканской партийной организации, вытекающие из его решений и выступления на пленуме Л. И. Брежнева, и вопрос о ходе выполнения постановления ЦК КПСС «О работе партийных органи-



К. У. Черненко вручает г. Фрунзе орден Трудового Красного Знамени.

зации Киргизии по приему в партию и воспитанию кандидатов в члены КПСС». Пленум одобрил в основном проекты гос. плана экономического и социального развития и гос. бюджета Кирг. ССР на 1980 г.

21 марта собрание актива республиканской партийной организации обсудило задачи партийной организации республики, вытекающие из речи Л. И. Брежнева на предвыборном собрании избирателей Бауманского избирательного округа Москвы. 4 июня собрание партийного актива было посвящено задачам по выполнению постановления ЦК КПСС «О дальнейшем улучшении идеологической, политико-воспитательной работы», а также состояние исполнения законодательства об охране материнства и детства, улучшения производственно-бытовых и культурных условий женщин в республике; приняты закон о выборах в местные Советы народных депутатов Кирг. ССР и лесной кодекс Кирг. ССР; утверждены указы Президиума Верховного Совета Кирг. ССР. На 13-й сессии (13—14 декабря) приняты законы о гос. плане экономического и социального развития и гос. бюджете Кирг. ССР на 1980 г., постановления о ходе выполнения гос. плана экономического и социального развития Кирг. ССР в 1979 г. и об утверждении исполнения гос. бюджета Кирг. ССР за 1978 г., а также регламент Верховного Совета Кирг. ССР и закон о внесении изменений и дополнений в положение о постоянных комиссиях Верховного Совета Киргизской ССР; утверждены указы Президиума Верховного Совета Киргизской ССР.

ций Киргизии по приему в партию и воспитанию кандидатов в члены КПСС». Пленум одобрил в основном проекты гос. плана экономического и социального развития и гос. бюджета Кирг. ССР на 1980 г.

21 марта собрание актива республиканской партийной организации обсудило задачи партийной организации республики, вытекающие из речи Л. И. Брежнева на предвыборном собрании избирателей Бауманского избирательного округа Москвы. 4 июня собрание партийного актива было посвящено задачам по выполнению постановления ЦК КПСС «О дальнейшем улучшении идеологической, политико-воспитательной работы».

Ленинский Коммунистический Союз Молодежи Киргизии (ЛКСМК) на 1 января 1980 г. насчитывал 481 818 членов ЛКСМК (5156 первичных комсомольских организаций).

Первый секретарь ЦК ЛКСМ Киргизии — Т. С. Айтбаев, второй секретарь — В. И. Артемов, секретари — Е. Г. Семенов, Ю. Дж. Тойчубеков, Б. Укуева.

12 января 6-й пленум ЦК ЛКСМ Киргизии рассмотрел итоги Ноябрьского (1978 г.) пленума ЦК КПСС и задачи комсомольских организаций республики, вытекающие из постановления пленума и выступления на нем Л. И. Брежнева. На 7-м пленуме (30 мая) обсуждались задачи комсомольских организаций республики по дальнейшему усилению коммунистического воспитания учащихся общеобразовательных школ и подготовке их к труду в свете решения 6-го пленума ЦК ВЛКСМ. 8-й пленум (13 июля) обсудил задачи комсомольских организаций республики по выполнению постановления ЦК КПСС «О дальнейшем улучшении идеологической, политико-воспитательной работы». 9-й пленум (25 декабря) был посвящен задачам комсомольских

организаций республики по дальнейшему улучшению шефства над капитальным строительством.

Профессиональные союзы на 1 января 1980 г. насчитывали 1316 тыс. членов. Председатель республиканского совета профсоюзов — Э. Абакиров.

Народное хозяйство. В 1979 г. нац. доход составил 3,5 млрд. руб. и увеличился за год на 109 млн. руб. Капитальные вложения в нар. х-во достигли 940 млн. руб.; внедрено ок. 20 тыс. изобретений и рационализаторских предложений. Среднегодовая численность рабочих и служащих в нар. х-ве составила 1075 тыс. чел., численность колхозников — 181,6 тыс. чел.

Продукция пром-сти возросла по сравнению с 1978 г. на 154 млн. руб. и достигла более 4 млрд. руб. (в оптовых ценах предприятий на 1 января 1975 г.). Продукция с. х-ва в 1979 г. составила 1462,4 млн. руб. В нар. х-ве введены в действие основные фонды общей стоимостью 885 млн. руб.

Промышленность. Годовой план реализации промышленной продукции выполнен. Прирост промышленного производства по сравнению с 1978 г. составил 4%. Объем производства по сравнению с 1978 г. увеличился в электроэнергетике на 12%, черной и цветной металлургии — на 13%, машиностроении и металлообработке — на 8%, пром-сти стройматериалов — на 6%, стекольной пром-сти — на 8%; производство товаров культурно-бытового назначения и хозяйственного обихода — на 6%. Производительность труда возросла на 2,2%. В 1979 г. освоены и начат серийный выпуск более 100 новых видов промышленной продукции.

Производство важнейших видов промышленной продукции

Виды продукции	1975 г.	1977 г.	1978 г.	1979 г.
Электроэнергия, млн. квт.ч	4371	4882	6905	7760
Электродвигатели переменного тока мощностью от 0,25 до 100 квт, тыс. шт.	266,6	361,0	416,1	455
Магнитные пускатели, тыс. шт.	1491	1507	1558	1560
Электролампы осветительные, млн. шт.	323,3	335,5	351,5	351
Грузовые автомобили, тыс. шт.	17,7	19,1	20,1	22,07
Приборы, средства автоматизации и запасные части к ним, млн. руб.	20,0	24,6	26,3	23,3
Станки металлорежущие	1853	2328	2052	2163
Машины для животноводства и кормопроизводства, млн. руб.	42,3	43,4	50,8	57,2
Пресс-подборщики, тыс. шт.	28,1	28,7	28,7	32,1
Инструмент металлообрабатывающий, млн. руб.	20,5	23,0	23,8	25,2
Стиральные машины, тыс. шт.	163,4	175,0	185,0	167,0
Шифер, млн. шт. условных плиток	108,3	100,8	89,0	94,5
Стекло оконное, млн. м ²	8,3	8,9	9,3	9,4
Сборные железобетонные конструкции и детали, тыс. м ³ изделий	776,3	738,3	791,6	730
Ткани хлопчатобумажные, млн. м ²	60,1	68,1	68,5	72,1
Бельевого и верхний трикотаж, млн. шт.	18,2	18,1	17,9	18,0
Швейные изделия, млн. руб.	155,9	172,4	178,5	188,3
Кожаная обувь, млн. пар	9,8	10,6	10,2	10,1
Масло животное, тыс. т	8,4	9,2	9,7	9,8
Сахар-песок, тыс. т	205,8	270,9	287,0	273,8
Цельномолочная продукция в пересчете на молоко, тыс. т	177,8	184,2	181,1	201,5
Мясо (всего), тыс. т	111,8	96,5	93,8	91,6
Колбасные изделия, тыс. т	16,8	15,6	16,2	16,3
Консервы, млн. условных банок	130,9	127,5	132,2	137,9
Комбинорма, тыс. т	403,5	464,7	525,6	541,3
Мебель, млн. руб.	29,3	31,0	32,2	32,3

Перевыполнен годовой план по добыче угля, нефти, газа, производству электроэнергии, пресс-подборщиков, магнитных пускателей, оконного стекла, отдельных видов продукции пищевой пром-сти, товаров культурно-бытового назначения и хозяйственного обихода.

В 1979 г. в республике вступил в строй ряд новых крупных гос. промышленных предприятий и цехов; осуществлялось техническое перевооружение действующих предприятий. Построены и сданы в эксплуатацию 226,5 км высоковольтных линий электропередачи и 1,3 тыс. км линий электропередачи для электрификации с. х-ва, 2 завода сборных железобетонных изделий в Рыбачьем, завод крупнопанельного домостроения в селе Беловодское, комбикормовый завод на Рыбачинском мелькомбинате, здание телефонной станции и ремонтный цех на экспериментальном заводе объединения «Сельхозремонт» в г. Фрунзе, Кайская мебельная фабрика, шелкоткацкий цех Ошского объединения народных промыслов, новые производственные мощности на предприятиях цветной металлургии и заводе «Торгмаш».

Сельское хозяйство. На 1 января 1980 г. имелось 180 колхозов, 222 совхоза, 2 опытных хозяйства, 61 межхозяйственное предприятие.

В истекшем году труженики колхозов и совхозов республики в трудных погодных условиях выполнили нар.-хоз. план продажи государству зерна, хлопка-сырца, овощей, винограда, бахчевых и эфирно-масличных культур, меда, молока, шерсти, яиц, коконов тутового шелкопряда, пушницы и мехового сырья.

Распределение посевных площадей по с. х. культурам (во всех категориях хозяйств, тыс. га)

Культуры	1975 г.	1977 г.	1978 г.	1979 г.
Вся посевная площадь	1246,5	1267,3	1299,5	1296,1
Зерновые культуры	546,3	563,3	594,3	584,1
в т. ч. пшеница	235,3	250,6	291,8	282,1
кукуруза	42,2	38,6	39,0	37,6
Технические	137,5	140,2	131,9	135,9
в т. ч. хлопчатник	71,4	72,6	72,3	74,8
сахарная свекла	48,0	49,1	41,0	40,7
табак	14,9	15,3	15,1	14,9
Картофель	26,4	18,8	19,8	19,4
Кормовые	516,5	525,5	533,4	535,8

В 1979 г. в республике собран рекордный урожай зерна — 1543,3 тыс. т. Урожайность зерновых культур составила 26,4 ц с га. С орошаемых земель получено по 37 ц с га. Урожай кукурузы на зерно — 50,7 ц с га. В гос. ресурсы поступило 303,8 тыс. т зерна (на 5% больше плана). Выращено и сдано государству 207,7 тыс. т хлопка-сырца, урожайность которого составила в 1979 г. 27,8 ц с га.

Поголовье продуктивного скота (во всех категориях хозяйств на конец года, тыс.)

	1975 г.	1977 г.	1978 г.	1979 г.
Крупный рогатый скот	941,7	947,7	956,8	959,5
в т. ч. коровы	366,1	367,5	366,4	371,3
Свиньи	215,5	262,8	297,9	325,4
Овцы и козы	9850,5	10012,9	10037,9	10120,4
Лошади	265,3	249,9	248,4	249,8

Производство основных продуктов животноводства (во всех категориях хозяйств)

	1975 г.	1977 г.	1978 г.	1979 г.
Мясо (в убойном весе), тыс. т	157,3	150,6	151,6	154,4
Молоко, тыс. т	611	634,4	640,0	662,0
Яйца, млн. шт.	361,2	408,2	398,0	415,7
Шерсть, тыс. т	32,1	31,4	31,5	32,9

Государству продано скота и птицы 212,9 тыс. т (в живом весе), 426,7 тыс. т молока, 262,6 млн. шт. яиц; 41 370 т шерсти (в зачетном весе).

Капитальные вложения на развитие с. х-ва по всему комплексу работ составили 310 млн. руб. В ирригационно-мелиоративное строительство было вложено 82 млн. руб.

С. х-ву в 1979 г. было поставлено 2949 тракторов, 2785 грузовых и специализированных автомобилей, 845 зерноуборочных, 145 свеклоуборочных, 272 силосоуборочных,

10 картофелеуборочных комбайнов, 112 хлопкоуборочных машин, 1043 тракторные косилки, 1211 пресс-подборщиков, 44 агрегата для приготовления витаминной травяной муки, 262 дождевальные машины и установи и много др. машин и механизмов, а также 966 тыс. т минеральных удобрений и 6,4 тыс. т химических кормовых добавок.

В с. х-ве введены в действие животноводческие помещения для содержания 30,5 тыс. голов крупного рогатого скота, 222 тыс. овец и коз, механизированные склады для хранения минеральных удобрений, ядохимикатов и известковых материалов. Достигнут прирост 7,9 тыс. га новых орошаемых земель, обводнено 86 тыс. га пастбищ. Проведены лесовосстановительные работы на площади св. 3,1 тыс. га.

Материальное благосостояние и культурный уровень. Выплаты и льготы населению из общественных фондов потребления составили в 1979 г. 1163,1 млн. руб. и увеличились за год на 59,7 млн. руб. Реальные доходы в расчете на душу населения возросли за год на 1,6%.

Объем бытовых услуг, оказываемых населению, возрос по сравнению с 1978 г. на 8%, в т. ч. в сельской местности — на 9%.

В 1979 г. построены жилые дома на 17,1 тыс. квартир общей площадью 975 тыс. м², улучшили жилищные условия 97 тыс. чел. Построены общеобразовательные школы на

по плану научно-исследовательских работ по естественным и общественным наукам в 1979 г. завершены 21 тема и исследования по 19 крупным разделам. Научные учреждения АН совместно с заинтересованными организациями внедрили в нар. х-во страны 45 предложений, экономический эффект от которых (по предварительным подсчетам) составляет ок. 4 млн. руб. в год.

В 1979 г. при участии АН Кирг. ССР проведены международный швейцарско-советский симпозиум «Агрегаты для бурения по породе, применяемые в строительной и горной промышленности и глубокое сверление — рентабельный метод обработки», 3-я сессия советско-венгерской комиссии по сотрудничеству в области общественных наук, всесоюзная конференция математиков по проблемам новейших направлений в современной математике, всесоюзный семинар «Углеродистые отложения докембрия и нижнего палеозоя и их рудоносность», всесоюзная школа-семинар «Висцеральные физиологические системы в процессе адаптации», всесоюзное координационное совещание по проблеме «Разработка научных основ и усовершенствование методов рационального использования минеральных ресурсов и охраны недр», рабочее заседание комиссии по метаморфизму и метаморфогенному рудообразованию; два региональных мероприятия: совещание «Охрана растительного мира и рациональное использование растительных ресурсов республик Средней Азии и Казахстана», конференция по итогам археологических изысканий, состоявшихся в Киргизии. Были проведены конференция, посвященная 100-летию со дня рождения организатора и первого пред. Кирг. филиала АН СССР К. И. Скрябина, республиканское совещание «Проблемы горного ландшафтоведения».

В 1979 г. издательством «Илим» выпущена научная литература 112 наименований. Наиболее крупные публикации: Ш. Х. Ширязданов — «Рабочий класс Киргизии в условиях развитого социализма», Д. С. Лайлиев — «Интенсификация и повышение эффективности сельскохозяйственного производства в Киргизии», С. Мусаев — «Эпос „Манас“», В. П. Бакалов, М. М. Миррахимов — «Прикладные аспекты биотелеметрии», А. С. Цеканов — «Эколого-биологические основы улучшения пастбищ высокогорий Внутреннего Тянь-Шаня», П. Г. Григоренко — «Подземные воды бассейна р. Чу и перспективы их использования»; коллективные труды «Торжество идей Великого Октября в Киргизии», «Влияние научно-технического прогресса на повышение эффективности производства в условиях Киргизии», «Управление горным давлением на рудниках и шахтах Киргизии» и др.

Вышел в свет 4-й т. «Кирг. советской энциклопедии». Книжный фонд Центральной научной библиотеки АН Кирг. ССР составляет 832 946 печатных единиц, в т. ч. 177 683 единицы иностранной литературы. Внутрисоюзный книгообмен осуществлялся с 83 библиотеками, международный книгообмен — с научными учреждениями 39 стран.

По международному книгообмену получено 1157 печатных единиц, отправлено — 2681 печатная единица.

Культурная жизнь. Художественная литература и литературоведение. В 1979 г. выпущен ряд оригинальных художеств, произведений, осуществлен перевод отдельных произведений на киргизский язык и с киргизского языка на русский. В повестях и рассказах, вошедших в сб. О. Даникеева «Красная скала», находят отображение проблемы нравственно-этического воспитания советского человека. Сб. произведений М. Мураталиева «Желтый снег» посвящен проблемам личного и общественного в поступках наших современников. Вышли в свет повесть К. Жусупова «Дни молодости», сб. повестей и рассказов М. Гапарова «Шум рек» и др.

В области поэзии следует отметить сб. лирических стихов и поэм Ж. Садыкова «Родная земля», сказку-басню Тоголока Молдо «Волк и лиса» и др.

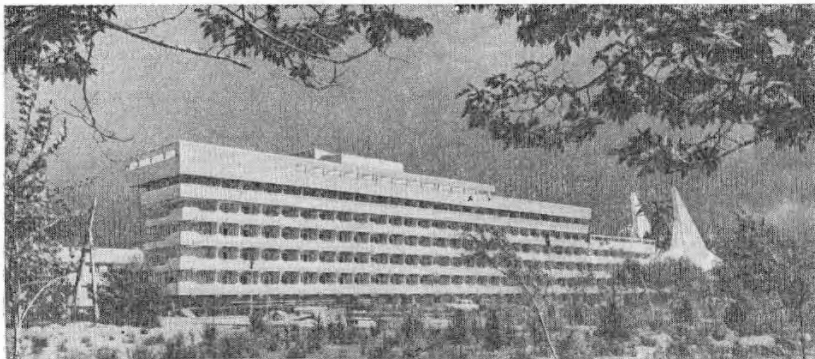

Санаторий «Иссык-Куль».

17,9 тыс. мест, дошкольные учреждения на 3,9 тыс. мест, 8 больничных корпусов на 726 коек, 3 поликлиники на 850 посещений в смену и др. объекты культурно-бытового назначения. Проведены работы по благоустройству городов и сел. Газифицировано 20,3 тыс. квартир, в т. ч. 9,7 тыс. в сельской местности.

Различными видами обучения охвачено более 1,5 млн. чел. В нар. х-во направлено 20,4 тыс. специалистов, в т. ч. 8 тыс. с высшим образованием. Профессионально-техническими учебными заведениями за год подготовлено 34,5 тыс. квалифицированных рабочих. В республике работало 1,7 тыс. массовых библиотек с книжным фондом ок. 19 млн. экз.

Численность врачей всех специальностей составила 10 тыс. чел. Численность научных работников — 7,8 тыс. чел. Академия наук Киргизской ССР основана 20 декабря 1954 г. На 1 января 1980 г. в АН было 26 академиков, 32 чл.-корр., один чл.-корр. АН СССР. Президент — М. Иманалиев (с июня 1979 г.).

Академия объединяет 3 отделения, включающих 17 научных учреждений.

28 марта 1979 г. сессия годичного общего собрания обсудила деятельность Академии в 1978 г. и доклад «Некоторые региональные проблемы развития народного хозяйства Киргизии и роль науки в их решении». 15 июня общее собрание избрало президентом АН Кирг. ССР академика М. Иманалиева; действительными членами АН Кирг. ССР были избраны: М. Иманалиев, Э. Э. Маковский, К. Оторбаев, Б. О. Орузбаев; избрано 9 чл.-корр.

20 декабря юбилейная сессия общего собрания отметила 25-летие со дня основания АН республики. 13 апреля в День советской науки состоялось вручение Гос. премий Кирг. ССР в области науки и техники за 1978 г. (см. газ. «Советская Киргизия» за 14 апреля 1979 г.).

В переводе с кирг. яз. на русский яз. изданы повесть Ш. Бейшеналиева «Кычан», стихи А. Токомбасва «Четыре времени года», Т. Умсталиева «Птица-великан», М. Абылкасымовой «Эхо юности» и др.

В переводе на кирг. яз. выпущены сб. рассказов М. Горького, «Тихий Дон» М. Шолохова (кн. 2), «Рассказы» А. Куприна, рассказы М. Пришвина, повесть А. Бека «Волоколамское шоссе», роман А. Кешокова «Сломанная подкова» и др.

Проблемам литературоведения посвящены работа А. Садыкова «На ниве литературной критики», статьи, очерки, рецензии, обзоры В. Коркина «Откровение», сб. критических статей «На крыльях времени».

Т е а т р. В 1979 г. в республике работало 7 театров, в т. ч. 3 драматических, 1 оперный, 2 муз.-драматических и 1 кукольный. Они осуществлены за год 32 новые постановки. Кирг. академич. драм. театр показал пьесу В. Брехта «Мамаша Кураж и ее дети» (реж. Б. Ибраев); в Русском драм. театре им. Н. К. Крупской состоялся премьеры «Мы, нижеподписавшиеся» А. Гельмана, «Левша» В. Константинова и Б. Рацера (по мотивам повести Н. Лескова), «Жестокие игры» А. Арбузова (реж. спектаклей А. Бируля); в Омском кирг. драм. театре — «Моя любовь, Электра» Л. Дюрко (реж. И. Рыскулов); в Омском узб. муз.-драм. театре им. С. М. Кирова — «Именем революции» М. Шатрова (реж. Ф. Литвинская); в Нарынском муз.-драм. театре им. М. Рыскулова — «Виндзорские кумушки» У. Шекспира.

В г. Фрунзе состоялись гастроли Татарского театра им. Камала, повосибирского театра «Красный факел», Русский драм. театр им. Н. К. Крупской гастролеролировал в Кузбассе, Кемерово, Новокузнецке.

Общественность республики отметила юбилей—60-летие Д. Кукуовой и 70-летие со дня рождения М. Рыскулова.

Музыка. Киргизский академический театр оперы и балета им. А. Малдыбаева осуществил в 1979 г. 3 постановки: опера «Дон Карлос» Дж. Верди (дирижер А. Джумахатов, реж. М. Ахунбаев), балеты «Пахита» Л. Минкуса (дирижер В. Лебедев, балетмейстер Н. Янанис) и «Мальчиш-Кибальчиш» С. Полуэктова (дирижер Т. Томтоев, балетмейстер В. Салимбаев).

Композиторам республики создано 157 музыкальных произведений разных жанров, в их числе кантата «Цветущий город» К. Молдобасанова (к 100-летию г. Фрунзе), хор а капелла «Кулуп Койчу» М. Абдраева, «Афоризмы» для фортепиано, струнного оркестра и литавра М. Бурыгина, соната для контрабаса и фортепиано А. Мурзабаева, концерт для альта с оркестром Ф. Фейермана, концерт для фортепиано с оркестром В. Романа и др.

В 1979 г. состоялись гастроли Кирг. академич. театра оперы и балета им. А. Малдыбаева в Киеве. В Киргизии прошли гастроли Омского театра муз. комедии, мужского хора Эстонской ССР под руководством Т. Эриссака, хоровой капеллы «Дойна».

Общественность республики отметила 80-летие со дня рождения музыковеда В. С. Виноградова, 50-летие композитора и дирижера К. Молдобасанова.

Звание нар. арт. СССР присвоено в 1979 г. К. Молдобасанову; звание нар. арт. Кирг. ССР — солистам театра оперы и балета им. А. Малдыбаева Л. Базарбаеву и А. Ирсалиеву, гл. балетмейстеру ансамбля танца Кирг. гос. филармонии им. Т. Сатылганова К. Мадемидовой, артисту кирг. цирка Э. Мангытскому.

К и н о. В 1979 г. киностудия «Киргизфильм» выпустила художественные фильмы: «Процесс» (сценарий М. Цапыны и М. Каневского, реж. Дж. Содапбек, оператор М. Мусаев), «Как пишется слово „Солнце“» (сценарий Ш. Бейшеналиева, реж. У. Ибраимов, оператор А. Ким). Выпущен 21 хроникально-документальный фильм, в т. ч. полнометражный «Четыре портрета» (сценарий В. Федорова, реж. И. Герштейн), короткометражные «Памятник Борцам революции» (сценарий Р. Шаршенова, реж. и оператор А. Кочетков), «Длинная дорога, короткая встреча» (сценарист и реж. К. Абдыкулов) и др.

На кирг. яз. дублировано 30 художественных фильмов. На 12-м Всесоюзном кинофестивале в Ашхабаде призом за яркое изображение на экране проблем жизни современного села отмечен кирг. фильм «Среди людей» (1978 г.).

В 1979 г. в Киргизии работало 1,2 тыс. киноустановок, число посещений киносеансов за год превысило 45 млн.

Изобразительное искусство. В 1979 г. художники Киргизии приняли участие в 14 художественных

выставках, в т. ч. всесоюзных тематических «Голубые дороги нашей Родины» (Москва), «25 лет освоения целинных и залежных земель» (Алма-Ата), «Физкультура и спорт в изобразительном искусстве» (Москва); во всесоюзных выставках произведений художников театра и кино, произведений молодых художников (Москва), выставке, посвященной советской молодежи (Таллин). Состоялись республиканские выставки «Художники — детям», «Художники Киргизии — десятой пятилетке», произведений молодых художников, графики (50 участников, св. 200 произведений), декоративно-прикладного искусства (37 профессиональных художников, ок. 300 произведений); групповые выставки — «Малая земля» — итог творческой командировки группы киргизских художников в Новороссийск, работ девяти киргизских художников в Москве, 23 художников из Андижана в Оше, молодых ошских художников в Андижана и др. В Музее изобразительных искусств в г. Фрунзе в ноябре экспонировались произведения академиков АХ СССР ленинградцев В. Ветровского, Б. Плескина, П. Фомина, в декабре — Н. К. и С. Н. Рерихов. На выставке «Современная советская живопись-79» в Японии (галерея «Гоккосо») экспонировались 54 произведения художников Киргизии.

К наиболее значительным произведениям года следует отнести портреты композитора К. Молдобасанова и балерины Р. Чокоевой (серия «Галерея портретов современников») Г. Айтиева, иллюстрации к лирике Ф. Петраки (гравиры на дереве) Л. А. Ильиной, триптих на тему спорта (линогравюра) Е. Г. Кузовкина, мозаика (247 м²) С. Айтиева над входом лабораторного корпуса Кирг. гос. университета и др.

Строительство и архитектура. На побережье озера Иссык-Куль сооружен санаторий «Иссык-Куль», основное здание которого представляет собой как бы очертания белоснежного парохода, вписавшегося в голубую гладь озера (авторы: А. Т. Полянский — руководитель проекта, архитекторы Ю. Н. Минаев, И. Н. Мошкурова, инженер Р. В. Илспаков) в г. Фрунзе введены в строй кардиологический корпус (архитекторы Я. Алексеев, А. Зусик), 3 многоквартирных жилых дома серии 105 в микрорайоне «Аламедин»; в Таласе — Дворец спорта, в Пржевальске — широкоэкранный кинотеатр «Иссык-Куль» (на 500 мест), в Оше — крупнейший в республике мост (342 м) через р. Ак-Буру, магазин сувениров «Каменная юрта», в архитектуре которого использованы нац. мотивы.

Художественная самодеятельность. В 1979 г. 4500 коллективов художественной самодеятельности объединяли 104 тыс. участников. Международному году ребенка был посвящен республиканский смотр детского самодеятельного художественного творчества. Прошел республиканский смотр-конкурс сельской художественной самодеятельности. На Всесоюзной выставке произведений мастеров народного искусства в Москве было представлено св. 100 экспонатов из Киргизии.

Общественные и культурные контакты с зарубежными странами. В 1979 г. в Киргизии побывали 85 делегаций и групп из социалистических стран и 38 — из капиталистических стран, в т. ч. из Бельгии, Великобритании, Индонезии, Канады, Ливии, Норвегии, США, Турции, Финляндии, Франции, Японии.

Республику посетили: группа руководящих партийных и гос. работников ВНР, делегация МНРП, Германской КП, Болгарской КП; делегация парламента Индии; профсоюзные делегации Австрии, Испании, Люксембурга, Новой Каледонии, Португалии и Реунона; группа зарубежных журналистов — слушателей Международной школы журналистики в Будапеште; делегация Шри-Ланки, делегация общества «Дания—СССР» и др.

Представители Киргизии в составе партийных, общественных, научных, культурных, спортивных делегаций и туристических групп посетили более 50 стран, в т. ч. НРБ, ВНР, ГДР, ПНР, СРР, ЧССР, МНР, СРВ, Кубу, Афганистан, Бельгию, Данию, Индию, Сирию, США, Финляндию, Францию, ФРГ, Швецию, Эфиопию, Японию.

В рамках дней СССР в Бельгии (сентябрь — октябрь) и в Дании (ноябрь) состоялся Дня Кирг. ССР с участием делегации республики и киргизских артистов. В республике прошли Дни советско-сибирской дружбы (октябрь), 2-я Международная неделя дружбы молодежи СССР, Гвинеи-Бисау и Островов Зеленого Мыса (ноябрь). В г. Фрунзе состоялся международный семинар на тему «Роль Красного Креста в оказании населению первичной медико-санитарной помощи», в работе которого участвовали предста-

вители более 80 нац. обществ, а также международно-го К-та Красного Креста, ВОЗ, Детского Фонда ООН (ЮНИСЕФ) (май), советско-американский симпозиум по

проблемам автоматизации управления гидромеллоративными системами с помощью средств автоматизации и вычислительной техники (август).
М. Куличев.

ЛАТВИЙСКАЯ СОВЕТСКАЯ СОЦИАЛИСТИЧЕСКАЯ РЕСПУБЛИКА (Л а т в и я)

Общие сведения. Площадь — 63,7 тыс. км². Население — 2529 тыс. чел. (на 1 января 1980 г.). В республике 26 районов, 56 городов, 37 поселков городского типа. Столица — Рига (843 тыс. жит. на 1 января 1980 г.). Основное население (по переписи 1979 г.) — латыши (53,7%); русских — 32,8%, белорусов — 4,5%, поляков — 2,5%, украинцев — 2,7%.

12 января в Риге состоялось торжественное заседание ЦК Компартии Латвии и Верховного Совета Латв. ССР, посвященное 60-летию установления Советской власти в Латвии.

Государственный строй. Латвийская ССР — союзная советская социалистическая республика в составе СССР. Действующая Конституция Латв. ССР принята 18 апреля 1978 г. Верховный Совет Латв. ССР 10-го созыва избран 24 февраля 1980 г. в составе 325 депутатов, в т. ч. 164 рабочих и колхозника; 218 членов и кандидатов в члены КПСС: 107 беспартийных; 113 женщин и 65 депутатов моложе 30 лет. Состав депутатов обновился на 54,5%.

Председатель Верховного Совета Латв. ССР — В. С. Клубик, заместители — И. Т. Егоров, Я. В. Я. Эндзелис. Председатель Президиума Верховного Совета Латв. ССР — П. Я. Страутманис, заместители — В. А. Блюм, А. А. Дризул, секретарь Президиума — К. Э. Зорил, члены Президиума — Л. К. Биркханс, Б. Э. Вейгул, А. Э. Восс, А. П. Григулис, М. Я. Дубра, А. Э. Икауниекс, Я. Э. Калнберзин, О. К. Ленс, А. К. Плауде.

Председатель Совета Министров Латв. ССР — Ю. Я. Рубэн, первый заместитель — Р. О. Верро, заместители — И. В. Бондалстов, В. М. Круминь (он же — министр иностранных дел), Э. К. Петерсон, М. Л. Раман (он же — председатель Госплана).

14 июня 1979 г. на 11-й сессии Верховного Совета Латв. ССР рассмотрен вопрос о правовом воспитании трудящихся республики, приняты законы о выборах в Верховный Совет и местные Советы народных депутатов Латв. ССР, утверждены указы Президиума Верховного Совета Латв. ССР. 12—13 декабря на 12-й сессии Верховного Совета приняты законы о гос. плане экономического и социального развития и гос. бюджета Латв. ССР на 1980 г., постановления об утверждении отчета об исполнении гос. бюджета за 1978 г. и о ходе выполнения гос. плана экономического и социального развития на 1979 г., утвержден регламент Верховного Совета Латв. ССР, внесены изменения и дополнения в некоторые ранее принятые законы, утверждены указы Президиума Верховного Совета Латв. ССР.

Коммунистическая партия Латвии на 1 января 1980 г. насчитывала 152 749 членов и 5273 кандидата в члены партии (3751 первичная партийная организация).

Бюро ЦК КП Латвии: И. А. Андерсон, Э. Я. Аушкар, Р. О. Верро, А. Э. Восс, А. М. Майоров, Э. К. Петерсон, Ю. Я. Рубэн, П. Я. Страутманис, И. К. Стрелков, В. А. Чемм. Кандидаты в члены Бюро: Л. И. Авдокевич, Я. Я. Вагрис, А. К. Зитманис. Первый секретарь ЦК КП Латвии — А. Э. Восс, второй секретарь — И. К. Стрелков, секретари — И. А. Андерсон, Э. Я. Аушкар, В. А. Чемм.

20 марта 1979 г. 12-й пленум ЦК КП Латвии обсудил задачи республиканской партийной организации по увеличению производства мяса, молока и др. продуктов животноводства в свете решений Июльского (1978 г.) пленума ЦК КПСС, положений и выводов, вытекающих из речи Л. И. Брежнева на встрече с избирателями Бауманского избирательного округа Москвы. 13-й пленум (10 июля) обсудил вопрос о задачах партийной организации республики по выполнению постановления ЦК КПСС «О дальнейшем улучшении идеологической, политико-воспитательной работы». 14-й пленум (11 декабря) обсудил вопрос «Об итогах Ноябрьского (1979 г.) пленума ЦК КПСС и задачах республиканской партийной организации, вытекающих из решений пленума и выступления на нем Генерального секретаря ЦК КПСС тов. Л. И. Брежнева». Пленум одобрил в основном проекты гос. плана экономического и социального

развития и гос. бюджета Латв. ССР на 1980 г. На собрании республиканского партийного актива 11 мая был рассмотрен вопрос «О состоянии и мерах улучшения военно-патриотического воспитания трудящихся и оборонно-массовой работы в республике», а 16 октября — вопрос о задачах республиканской партийной организации по выполнению постановления ЦК КПСС «О дальнейшем совершенствовании хозяйственного механизма и задачах партийных и государственных органов» и постановления ЦК КПСС и Совета Министров СССР «Об улучшении планирования и усилении воздействия хозяйственного механизма на повышение эффективности производства и качества работы».

Ленинский Коммунистический Союз Молодежи Латвии на 1 января 1980 г. насчитывал 308 692 члена (4125 первичных комсомольских организаций).

Первый секретарь ЦК ЛКСМ Латвии — А. К. Плауде, второй секретарь — Н. Н. Леонов, секретари — И. Х. Володкевич, М. Ю. Калве, М. К. Рукмане.

27 июня 1979 г. 6-й пленум ЦК ЛКСМ Латвии обсудил задачи комсомольских организаций республики, вытекающие из постановления ЦК КПСС «О дальнейшем улучшении идеологической, политико-воспитательной работы». 7-й пленум (25 октября) рассмотрел задачи комитетов комсомола республики по дальнейшему развитию физической культуры и спорта в свете решений 18-го съезда ВЛКСМ. На собрании республиканского комсомольского актива 26 сентября был рассмотрен вопрос о мерах по дальнейшему улучшению работы школьных комсомольских организаций республики в свете требований 4-го пленума ЦК ВЛКСМ «Об усилении работы комсомола по коммунистическому воспитанию учащихся общеобразовательных школ и подготовке их к труду».

Профессиональные союзы республики на 1 января 1980 г. насчитывали 1 412 110 членов. Председатель республиканского совета профсоюзов — А. К. Зитманис.

Народное хозяйство. В 1979 г. нац. доход республики увеличился на 2,5%, составив 5,4 млрд. руб., прибыль по народному хозяйству возросла на 5%. Капитальные вложения в народное хозяйство составили 97% к 1978 г., а ввод в действие основных фондов увеличился на 8%, достигнув 1255 млн. руб. Создано более 110 наименований образцов новых типов машин, оборудования, аппаратов, приборов и средств автоматизации; внедрено ок. 60 тыс. изобретений и рационализаторских предложений. Среднегодовая численность рабочих и служащих увеличилась на 1,3% и достигла 1192 тыс. чел., среднегодовая численность колхозников, занятых в общественном хозяйстве колхозов, составила 124 тыс. чел. Численность специалистов с высшим и средним специальным образованием, занятых в народном хозяйстве республики, увеличилась за год на 4,8%, составив 286 тыс. чел.

Промышленность. Объем промышленной продукции по сравнению с 1978 г. увеличился на 1,8%, составив 7,4 млрд. руб. Производительность труда возросла на 1,3%. За счет повышения производительности труда получено более 3/4 прироста производства. Наибольший прирост достигнут в топливной промышленности — 8%, машиностроении и металлообработке — 6%, черной металлургии — 5%. Объем производства продукции высшей категории качества увеличился на 32%. Освоен и начат серийный выпуск более 700 наименований новых видов пром. продукции.

Под промышленную нагрузку поставлен последний (4-й) энергоблок на Рижской ТЭЦ-2, закончено расширение Кегумской ГЭС, в результате чего ее мощность увеличилась в 3,7 раза, построен Вентспилский припортовый з-д, вступили в строй 1-я очередь з-да «Латремстанок» в Даугавпилсе, комбикормовый з-д и элеватор комбината хлебопродуктов в Добеле. Сданы в эксплуатацию новые производственные мощности на Даугавпилском з-де химического волокна, з-де микроавтобусов в Елгаве, а также мощности по производству торфа, сборных железобетонных конструкций и деталей, мебели, столоярных и керамических изделий, эмалированной посуды, крахмала и др.

Производство важнейших видов промышленной продукции

Виды продукции	1975 г.	1977 г.	1978 г.	1979 г.
Электроэнергия, млрд. квт.ч	2,9	3,3	4,7	4,0
Химические волокна и нити, тыс. т	25,7	32,0	35,7	38
Вагоны пассажирские магистральные, шт.	660	680	685	670
Вагоны трамвайные, шт.	250	235	241	241
Дизели и дизель-генераторы, тыс. л.с.	283	285	298	306
Донильные установки, тыс. шт.	21,5	23,2	22,2	27
Бумага, тыс. т	174	169	162	136
Стекло оконное, млн. м ²	6,7	6,7	7,3	7,3
Чудочно-носочные изделия, млн. пар	64,7	66,2	67,1	68
Трикотажные изделия, млн. шт.	44,2	42,5	43,2	43,0
Обувь кожаная, млн. пар	10,3	10,2	10,1	10
Радиоприемники и радиолы, тыс. шт.	2390	2414	2420	2100
Стиральные машины бытовые, тыс. шт.	578	609	614	565
Мебель, млн. руб.	99,5	107,4	112,4	138
Масло животное, тыс. т*	34,6	40,0	35,8	34
Мясо, тыс. т*	193,2	196,9	197,5	169
Сахар-песок, тыс. т.	256,1	271,3	262,6	279
Консервы, млн. усл. банок*	339,2	361,9	381,1	375

* Данные относятся к промышленному производству.

Сельское хозяйство. На 1 янв. 1980 г. в республике насчитывалось 326 колхозов (в т. ч. 11 рыболовецких) и 232 совхоза. Продукция с. х-ва в 1979 г. составила 1,6 млрд. руб., что на 3% больше, чем в 1978 г., и на 6% больше среднегодового производства в 9-й пятилетке.

Распределение посевных площадей по с.-х. культурам (во всех категориях хозяйств, тыс. га)

Культуры	1975 г.	1977 г.	1978 г.	1979 г.
Вся посевная площадь в том числе:	1602	1633	1655	1666
Зерновые	645	725	740	661,6
Технические	29	31	30	31,9
Картофель	120	108	107	106,9
Овощи	13	11	14	14,7
Кормовые	795	758	764	850,8

В 1979 г. произведено (в тыс. т): зерна — 1171, сахарной свеклы (фабричной) — 258, картофеля — 1627, овощей — 230. Средний урожай зерновых с 1 га (в ц) — 17,7, в совхозе «Добеле» Добельского р-на — 43,2 (посевная площадь 897 га), в колхозе «Падомью Латвия» Рижского р-на — 42,3 (512 га), в колхозе «Тервете» Добельского р-на — 40,5 (830 га). Средний урожай сахарной свеклы с 1 га (в ц) — 198, в колхозе «Яунайс коммунарс» Салдусского р-на — 461 (посевная площадь 40 га), в совхозе «Шкибе» Добельского р-на — 429 (20 га) и совхозе «Кроннауде» того же р-на — 421 (55 га). Средний урожай льноволокна по республике 2,3 ц/га, в колхозе «Трикага» Валкского р-на — 7,0 (посевная площадь 5 га), в колхозе «Матини» Валмиерского р-на — 6,4 (105 га), в колхозе «Путь Ленина» Краславского р-на — 5,8 (260 га). Средний урожай картофеля (по всем категориям хозяйств) — 152 ц/га, в колхозе «Яунайс коммунарс» Салдусского р-на — 314 (посевная площадь 50 га), в колхозе «Падомью Латвия» Рижского р-на — 313 (120 га), в совхозе им. Ленина Рижского р-на — 310 (30 га). Средний урожай овощей (по всем категориям хозяйств) — 143 ц/га, в колхозе им. Мичурина Даугавпилсского р-на — 481 (посевная площадь 12 га), в совхозе им. Ленина Рижского р-на — 406 (220 га), в колхозе «Пабажи» того же р-на — 394 (5 га).

Средний надой молока от коровы в колхозах и совхозах в 1979 г. составил 2795 кг. В 1979 г. государству продано: скота и птицы (в живом весе) — 296 тыс. т, молока — 1388 тыс. т, яиц — 519 млн. шт.

К началу 1980 г. имелось 75 межхозяйственных предприятий, организаций и объединений.

Поголовье продуктивного скота и птицы (во всех категориях хозяйств, на конец года, тыс.)

	1975 г.	1977 г.	1978 г.	1979 г.
Крупный рогатый скот	1389	1407	1389	1424
в т. ч. коровы	586	580	567	580
Свины	1195	1394	1414	1698
Овцы	272	234	211	211
Птица	7546	9439	10274	10840

Производство основных продуктов животноводства (во всех категориях хозяйств)

	1975 г.	1977 г.	1978 г.	1979 г.
Мясо (в убойном весе), тыс. т	256	269	267	254
Молоко, тыс. т	1787	1886	1744	1664
Яйца, млн. шт.	661	714	747	720

Капитальные вложения на развитие с. х-ва в 1979 г. составили 432 млн. руб. С. х-ву поставлено: 4,2 тыс. тракторов, 2,7 тыс. грузовых и специализированных автомобилей, 1170 зерноуборочных, 94 свеклоуборочных, 317 силосоуборочных комбайнов, много др. машин и механизмов. С. х-во получило 1,5 млн. т минеральных удобрений и 41 тыс. т химических кормовых добавок.

Введено в действие 67 тыс. га осушенных и 2 тыс. га орошаемых земель, произвесткована 181 тыс. га кислых почв.

Материальное благосостояние и культурный уровень. Реальные доходы в расчете на душу населения возросли за 1979 г. на 2%. Выплаты и льготы из общественных фондов потребления увеличились на 60 млн. руб. и составили 1,3 млрд. руб.

Объем бытовых услуг населению увеличился за год на 4,1% (в сельской местности — на 3,5%).

В 1979 г. построено жилых домов общей площадью 1050 тыс. м², или 20 тыс. благоустроенных квартир, жилищные условия улучшены 88 тыс. чел. Введены в действие общеобразовательные школы на 10 тыс. мест, дошкольные учреждения на 5,9 тыс. мест, больницы на 745 коек, в т. ч. 2-я очередь больничного комплекса «Гайльзерс» на 480 коек и др. больничные учреждения и поликлиники. За год газифицировано 32 тыс. квартир.

Различными видами обучения охвачено 927 тыс. чел. В народное хозяйство направлено св. 17 тыс. специалистов, в т. ч. 6 тыс. с высшим образованием. Численность научных работников превысила 12 тыс. чел.

Академия наук Латвийской ССР. Основана в 1946 г. На 1 января 1980 г. в составе АН 25 академиков и 31 чл.-корр. Президент — А. К. Малмейстер.

В составе АН 3 отделения: физико-технических наук, химических и биологических наук, общественных наук. В АН — 1386 научных сотрудников, в т. ч. 100 докторов и 808 кандидатов наук.

Деятельность в 1979 г. В течение года в области научно-технических исследований разрабатывалось 80 тем, в области естественных наук — 91 тема и по общественным наукам — 41 тема. Закончены исследования по 13 темам, внедрены в нар. х-во предложения по 45 темам. Заявок на изобретения подано 218, авторских свидетельств получено 181, за рубежом запатентовано 45 разработок.

22-23 марта состоялось годовичное Общее собрание АН Латв. ССР, посвященное итогам 1978 г. и проблемам, вытекающим из решений Июльского (1978 г.) пленума ЦК КПСС. 23 марта проведена научная сессия «Наука — сельскому хозяйству». Были заслушаны доклады Б. А. Пурина о ходе выполнения решений Июльского (1978 г.) пленума ЦК КПСС учреждениями АН Латв. ССР и К. С. Анскопа о состоянии сельского хозяйства в республике и задачах на 11-ю пятилетку. С сообщениями о работах ученых академии по сельскому хозяйству выступили П. А. Кукайн, А. Р. Вальдман, М. Е. Бекер и Г. И. Чипенс.

Научными учреждениями АН Латв. ССР или при их участии было проведено 49 научных и научно-технических конференций, совещаний, симпозиумов, в т. ч. 6 международных и 18 всесоюзных. Среди них: международные семинары «Системы телеобработки» и «Проблемы построения и применения сетей передачи данных», международный симпо-

зиум по встрафуру; Всесоюзные конференции: 2-я конференция по инженерной и медицинской биомеханике, 2-я конференция по химии гетероциклических соединений, «Кризис современной буржуазной исторической науки» и «Хозрасчетные методы повышения эффективности общественного производства»; научно-практическая конференция, посв. 50-летию первого пятилетнего плана развития народного хозяйства СССР и проблемам дальнейшего совершенствования планового управления экономикой Латв. ССР, научно-теоретическая конференция по проблемам латышского культурного наследия 20—30-х годов 20 в., 29-е совещание по ядерной спектроскопии и структуре атомного ядра, 7-е Всесоюзное совещание по термическому анализу, расширенный тематический семинар по прикладным исследованиям синтетических простагландинов, межреспубликанский симпозиум по исследованию экономических связей союзных республик; научная сессия археологов и этнографов Латв. ССР, научная конференция, посв. 60-летию Латв. ССР, и др. Ученые АН Латв. ССР участвовали в работе 8-го Скандинавского симпозиума по органической электрохимии (Дания) и др. международных совещаниях.

Издательством «Зинатне» АН Латв. ССР издано 161 название книг и брошюр общим объемом 2518 уч.-изд. листов, в т. ч. 58 номеров научных журналов. Важнейшие публикации: А. Микельсон, Э. Черный — «Электродинамическое возбуждение и измерение колебаний в металлах», А. Белкин — «Фотоэлектронная эмиссия из органических твердых тел», В. Дале, З. Кришан, О. Паэгле — «Динамические методы анализа развития сетей энергосистем», А. Складаревич — «Основы логических методов проверки автоматов», Е. Финкельштейн — «Обеспечение надежности элементов методами параметрического контроля»; сб. статей «Бесконтактные электрические машины», вып. 18, «Линейные синхронные и асинхронные электродвигатели», «Проблемы случайного поиска» (вып. 7), «Задачи адаптации в технических системах», «Шестая международная конференция по атомной физике. Труды» (на англ. яз.); сборники «Структура и свойства полимерных материалов», «Геологическое строение и полезные ископаемые Латвии», «Этиология и иммунодиагностика лейкоза крупного рогатого скота», «Селекция и культивирование продуцентов аминокислот и ферментов»; монография «Прибалтийская реакционная эмиграция сегодня», а также кн. Л. Дзене — «Театр драмы», А. Клотиньш — «Альфред Кальнин. Жизнь и творчество композитора»; сб. «Латышские народные песни», т. 1 (песни труда).

Книжный фонд фундаментальной 6-ки АН насчитывался с 650 учреждениями 34 страны.

Гос. премии СССР 1979 г. удостоена акад. Р. А. Кукайн за участие в цикле работ по осуществлению научной программы проекта «Обратная транскриптаза (ревертаза), посвященная ферментативному синтезу структурных генов и их использованию для изучения генетического аппарата животных и вирусов».

Культурная жизнь. Художественная литература и литературоведение. В 1979 г. изданы романы Д. Зигмонте «Ястреб над Бором» о событиях, происходивших в латвийской деревне в годы фашистской оккупации, Я. Расы «Недотена» о рабочей молодежи, сб. рассказов И. Соколовой «В поисках плесала», посвященный морально-этическим проблемам взаимоотношений наших современников и др.

Изданы новые сб. стихов Д. Авотиня «След горностая», И. Зинедониса «Во тьме, ко мне благосклонной», Я. Петерса «Предушствие», М. Залдите «Завтра может быть», П. Зирнитиса «Увиденное», В. Лейкарт «Сегодня и всерьез», ежегодник «День поэзии», сборник «Живая сосновая шишка» и др.

Продолжался выпуск литературного наследия: вышли очередные тома собр. соч. В. Лациса (т. 23—24), Я. Ниедре (т. 5), М. Рудзитиса (т. 2) и др.

Литературоведение и критика представлены сб. «Ежегодник критики» (т. 7), «Ежегодник Райниса», «Радуга», монографиями Л. Волковой «Эдуард Вейденбаумс», И. Киршштеале «Жизнь и личность Анны Саксе». Продолжается издание серии «Писатели о литературе», вышли книги А. Аушя «Все становление мира» и А. Веяна «Судья и сестры» и др.

В переводе на латышский язык вышли первые тома собр. сочинений О. Бальзака (т. 1—2), первое издание из «Библиотеки классики» — Стендаль «Красное и черное» (3 изд.), книги М. Алексеева «Ивушка неплакучая», С. Залдыгна

«Южноамериканский вариант», В. Распутина «Живи и помни. Прощание с Матерой. Рассказы», К. Федина «Маленькие романы и повести» и др., а также произведения зарубежных писателей.

Т с а т р. В 1979 г. театрами республики было показано 4488 спектаклей, которые посетили 2,5 млн. зрителей.

6 драматических театров поставили 36 пьес, из которых 14 пьес советских авторов, в т. ч. 4 — латышских драматургов.

К 60-летию установления Советской власти в Латвии Лиепайский театр осуществил две постановки: «Вальмерские ребята» П. Розитиса (реж. Н. Клетникс) и «Ясневая аллея» Бр. Саулитиса (реж. П. Виксне).

К Международному году ребенка театрами республики поставлен ряд спектаклей для детей: «Эмиль и берлинские мальчишки» Э. Кестнера (реж. В. Луриньш) в Гос. академич. театре драмы им. А. Упита, «Спридитис» А. Бригадере (реж. Н. Карасев) в Гос. Рижском театре русской драмы, «Красная шапочка» К. Брикнера (реж. О. Кродерс) в Гос. Лиепайском театре и др.

Среди новых постановок классической драматургии — «Юлий Цезарь» У. Шекспира (реж. А. Янушан) и «Ученик дьявола» Б. Шоу (реж. Э. Фрейберг) в академич. театре драмы им. А. Упита, «История лошади» по Л. Толстому (пьеса и постановка М. Розовского) и «Вишневый сад» А. Чехова (реж. А. Кац) в Рижском театре русской драмы, «Пер Гюнт» (в 2 частях) Г. Ибсена (реж. А. Шапиро) в ТЮЗе им. Ленинского комсомола, «Эрнани» В. Гюго (реж. О. Кродерс) в Гос. Лиепайском театре и др. Современная драматургия представлена постановками пьес «Мы, нижеподписавшиеся» А. Гельмана (реж. Л. Диджюкас) — в Рижском театре русской драмы, «Жесткие игры» А. Арбузова (реж. Э. Фрейберг) — в академич. театре драмы им. А. Упита, «Родительская суббота» А. Яковлева (реж. Ф. Дейч) — в Рижском ТЮЗе и др.

60-летие со дня основания отметили Гос. академический театр драмы им. А. Упита и Гос. Вальмерский театр драмы им. Л. Паэгле.

Большой успех имел спектакль Гос. академического театра драмы им. А. Упита «Беднога и знать» Э. Скарпетта (реж. А. Янушан). Спектакль признан лучшим в сезоне и удостоен премии Мин-ва культуры СССР.

В фестивале венгерской драматургии в СССР принимали участие Академич. театр драмы им. А. Упита, показавший спектакль «Любовь моя, Электра» Л. Дюрко (реж. М. Кублинский), и Художественный театр им. Я. Райниса, подгот. и поставивший спектакль «Влювы» А. Кертеша (реж. А. Матисса).

В республике прошли гастроли Московского театра Сатиры; ленинградских театров — им. В. Ф. Комиссаржевской и Драмы и комедии; русского драм. театра им. М. Горького БССР, Тульского драм. театра им. М. Горького, Мурманского обл. драм. театра и др.

Гос. Рижский театр русской драмы гастролировал в Минске и Горьком. Звание нар. арт. Латв. ССР присвоено Х. Шелоговой (Романовой).

Музыка. Гос. академич. театр оперы и балета Латв. ССР в 1979 г. осуществил 6 премьер, в т. ч. балет А. Жилинского «Волшебная птица Лолиты» (балетмейстер А. Лемберг, дирижер Я. Линдберг), созданный по пьесе-сказке А. Бригадере (посв. Международному году ребенка), спектакль одноактных балетов «Контрасты» (балетмейстер А. Лемберг, дирижер Я. Линдберг), в программе которого — «Половецкие пляски» из оперы «Князь Игорь» А. Бородина, «Читая Блауманиса» Ю. Карлсона и «Ритмы, ритмы, ритмы» Р. Паулса. К 100-летию со дня рождения А. Калныня театр возобновил его оперу «Банюта» (3 ред., дирижер А. Вилюманис, реж. К. Лиена). Гос. Рижский театр оперетты показал зрителям 6 премьер, в т. ч. мюзикл «Сестра Керри» Р. Паулса (реж. К. Памше, дирижер Я. Кайяк), воведил Я. Таларчика «Во всем виноваты сардинки» (реж. Б. Баума, дирижер К. Бейнерг), оперетту Г. Портнова «Любви все возрасты покорны...» (реж. Л. Каган, дирижер Я. Ансите).

Композиторами Латвии написан ряд новых произведений больших и малых форм. Среди них: балет А. Жилинского «Волшебная птица Лолиты», одноактный балет Р. Паулса «Ритмы...», опера для детей А. Скулте «Шубка ежика», 5-я симфония И. Калныня, концертные вариации для фортепиано и симфонического оркестра Р. Карлсона и др.

Широко отмечалось 100-летие со дня рождения классика латышской музыки, нар. арт. Латв. ССР, проф. А. Калныня. Были проведены юбилейные вечера, серия концертов вокальной музыки, науч. конференция на тему «Творчество А. Калныня и актуальные задачи музыки Советской Латвии».

В декабре 1979 г. в Риге прошел Межреспубликанский конкурс вокалистов, посвященный 100-летию со дня рождения А. Калнына, в котором участвовали вокалисты Молдавии, Белоруссии, Эстонии, Литвы и Латвии. Первое место завоевал Я. Сирогис (Латв. ССР).

Отмечалось 60-летие со дня основания Латв. гос. консерватории им. Я. Витола и Гос. академич. театра оперы и балета Латв. ССР.

В республике гастролеровали Гос. симфонич. оркестр УССР, симфонич. оркестр Московской гос. филармонии, Вильнюсский струнный квартет, Камерный оркестр Росконцерта, Гос. хоровая капелла Грузии, Кубанский народный хор, ансамбль песни и танца Коми АССР, Гос. ансамбль танца БССР, ансамбль «Жок» Молд. ССР, Воронежский народный хор, Узбекская хоровая капелла и др. Гос. акад. хор Латв. ССР гастролеровал по городам Поволжья, ансамбль танца «Дайле» — в Сибири, Латв. симфонич. оркестр — в Киеве, камерный оркестр — в республиках Закавказья.

Гос. филармония Латв. ССР организовала в 1979 г. 3598 концертов, которые посетили 1758,5 тыс. слушателей. В районах республики проведено 1460 концертов, которые прослушали 395,9 тыс. чел.

Гос. премия СССР 1979 г. присуждена хормейстеру И. Кокарсу за концертные программы 1974—77 г.

Звание нар. арт. СССР присвоено композитору А. Скулте, нар. арт. Латв. ССР — В. Каминскису, И. Граубинь.

К и н о. В 1979 г. Рижская киностудия выпустила художественные фильмы: «Ночь без птиц» (сценарий Э. Ливса и Г. Цилинского, реж. Г. Цилинский, оператор Г. Скулте), «Открытая страна» (сценарий М. Дымова и А. Лейманиса, реж. А. Лейманис, оператор В. Свешников), «Три минуты лета» (2 серии, сценарий Ю. Никулина и Э. Яковлева, реж. Дз. Ритенберг, операторы М. Меднис и Г. Пилипсон), «Ранняя ржавчина» (сценарий Л. Бридака, реж. Г. Цилинский, оператор Г. Скулте). Телевизионные фильмы: «Ждите Джона Графтона» (2 серии, сценарий В. Дозорцева и В. Стародубева, реж. А. Розенберг, оператор Я. Мурниекс), «Незаконченный ужин» (2 серии, сценарий А. Лапиньша, реж. Я. Стрейч, оператор Х. Кукелс).

Выпущено 2 кукольных фильма, 9 документальных и 2 научно-популярных, 48 киножурналов и ряд заказных кинолент.

На 1 января 1980 г. в республике насчитывалось 2224 киноустановки, киносеансы просмотрели 34,0 млн. чел.

Звание нар. арт. СССР присвоено Г. Цилинскому.

Изобразительные искусства. В 1979 г. в республике прошли республиканские художественные выставки: выставка, посвященная 60-летию Советской Латвии, «Образ трудового человека в изобразительном искусстве», выставка акварели, «Осень-79», 9-я выставка станковой графики, выставка скульптуры малых форм, выставка прикладного искусства и др. Среди новых произведений, показанных на выставках, были живописные полотна А. Станкевича «1919 год», Дж. Скулме «Праздник песни», И. Зарния «За советскую власть», Я. Паулюка «Рыбаки Мангалсали», Р. Валнере «Крик»; графика П. Душкина «Индустриальные пейзажи Родины», И. Хелмута «Пахари»; скульптурные работы Ю. Мауриня «Знамя (В. И. Ленин)», З. Кедиса «Композитор Альфред Калнынь», И. Васильева «Портрет Героя Соц. Труда Эдгара Кауляня» и др. В течение года можно было познакомиться с выставкой «Молодая гвардия страны Советов» (из материалов Всесоюзной выставки), выставкой акварелей Прибалтийских республик, с персональными выставками произведений И. Зарния, П. Упитиса, В. Калдрозе, С. Крейна, Ф. Паулюки, З. Муциениса, Е. Спрингиса, а также с картинами художников Ростока (ГДР), произведениями из фондов Щединского музея (ПНР), сценографией Великобритании, шедеврами Мейсенского фарфора (ГДР), графикой Анголы, живописью Швеции и Дании.

В 1979 г. в Художественном музее было организовано 20 выставок, в Музее зарубежного искусства — 23, в Доме художников — 10. Дирекция художественных музеев и выставок организовала 27 передвижных выставок, которые экспонировались в 123 населенных пунктах.

Произведения художников республики были показаны на всесоюзных выставках: «Физкультура и спорт в изобразительном искусстве» в Москве, «Земля и люди» в Алма-Ате, «Голубые дороги Родины» в Москве; а также на выставках молодых художников Прибалтийских республик в Вильнюсе, прикладного искусства Прибалтийских рес-

публик в Таллине, «Художники Советской Прибалтики — Советской Армии» в Каунасе. Выставки латвийской советской живописи были экспонированы в Каунасе, Калининграде и Умани (УССР), акварелей — в Тбилиси, дизайны и произведений И. Зарния — в Москве, прикладного искусства — в Ленинграде. Выставка молодых художников

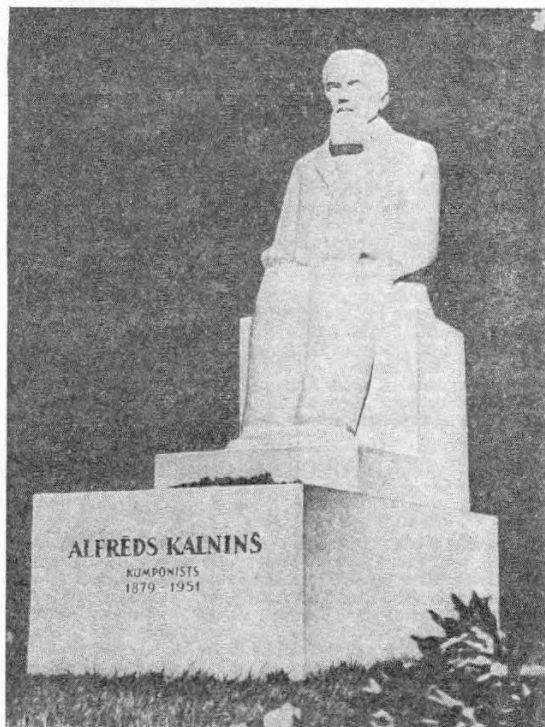

Памятник А. Калныню в Риге.

республики демонстрировалась в Финляндии, акварели и графики — в Ростоке (ГДР), гобелена — в Варшаве (ПНР), миниатюрных текстиль — в Кале (Франция), станковой графики — в Белграде (СФРЮ), живописи — в Канале, произведений М. Табаки — в Зап. Берлине.

В 1979 г. открыты: памятник композитору А. Калныню в Риге (скульптор Т. Залькаль, арх. И. Батраг) и в Сигулде (скульптор Т. Залькаль, арх. Э. Вецумниекс); памятники советским воинам, павшим в Великой Отечественной войне, — в пос. Никраде Кулдигского р-на (скульптор Л. Резевска, арх. А. Озолиньш, И. Дриба), в пос. Сунтажи Отгского р-на (скульптор В. Мицкевича, арх. А. Озолиньш, И. Дриба) и в г. Балви (скульпторы И. Круминя, А. Думле, арх. К. Даутяте); мемориал рабочим производственного объединения ВЭФ, павшим в борьбе с фашизмом в годы Великой Отечественной войны (арх. Э. Салгусс, скульптор В. Дзинтаре). Звание нар. художника Латв. ССР присвоено Т. Кроллису.

Строительство и архитектура. В 1979 г. по проектам ин-та «Латтипрогнострой» построены: в Риге 2-я очередь Республиканской клинической больницы «Гайльззерс» на 480 мест (арх. А. Пурвиныш, В. Кадыров, констр. У. Кальдераускис) и торговый центр «Иманта» (арх. Ю. Паэгле и В. Валгумс). По проектам ин-та «Латкоммунстрой» в Риге построен бытовой корпус (на 500 мест) з-да «Автоэлектроприбор» с залом для собраний на 500 мест (арх. И. Цауните и В. Зилгалвис); в Отгском р-не в пос. Лиелварде построен Дом культуры на 550 мест (арх. Р. Сеглиныш); по проекту ин-та «Латколхозпроект» построен Дворец культуры совхоза «Земгале» Тукумского р-на на 600 мест (арх. И. Паэгле).

Художественная самодеятельность. В 1979 г. в системе Мин-во культуры Латв. ССР насчитывалось 249 хоровых, 378 драматических, 401 хореографический, 614 музыкальных коллективов, 236 кружков прикладного и изобразительного искусства, 867 детских кружков самодеятельности и др., в которых занималось 99 тыс. чел., 109 тыс. чел. насчитывалось в кружках самодеятельности профсоюзных клубов, фабрично-заводских и местных комитетов; 8,7 тыс. чел. — в кружках самодеятельности колхозных клубов. В 1979 г. в республике работали 199 народных коллективов, в т. ч. 28 народных театров.

В 1979 г. в ходе подготовки к празднику песни и танца Советской Латвии 1980 г. состоялись зональные праздники песни в семи зонах республики — Талсы, Екабпилсе, Прейли, Алуксне, Салдусе, Валке и Елгаве (ок. 15 тыс. участников) и 5-й республиканский слет духовых оркестров в г. Лудза (48 оркестров, 1,6 тыс. участников).

Общественные и культурные контакты с зарубежными странами. Латвийское общество дружбы и культурной связи с зарубежными странами поддерживало в 1979 г. связи с 44 странами. Общество приняло 28 делегаций и св. 11 тыс. иностранных туристов, участников круизов, художественных коллективов и др.

В 1979 г. республику посетили делегации Социалистической единой партии Германии, Венгерской социалистической рабочей партии, Союза коммунистов Югославии, КП Кубы, Компартии Греции, Португальской КП, КП Канады, Ливанской КП, Испанской социалистической рабочей партии, социалистич. партии Японии, г. Бремена (ФРГ) и др.

Мин-во культуры Латв. ССР приняло 1177 работников культуры и искусства, артистов и художественные коллек-

тивы из 30 стран, которые дали 222 концерта и спектакля. Латв. ССР представляла Советский Союз в Днях СССР в Австрии. В них участвовали официальная делегация, танцевальный ансамбль «Векторс», вокальный ансамбль и инструментальная группа, экспонировались художественные и фотовыставки. В 1979 г. состоялись Дни Латв. ССР в Ростокомском округе в связи с 30-летием ГДР, Дни Латв. ССР в Белграде, Дни Риги в г. Кале (Франция) и в г. Пори (Финляндия). На эти мероприятия выезжали официальные делегации, концертные коллективы, экспонировались выставки изобразит. и прикладного искусства, фотографий, книг, детского рисунка и др. В Латв. ССР были проведены Дни Швейцарии, Дни Щецинского воеводства и Дни г. Пори (Финляндия).

Художественные коллективы республики гастролировали во мн. странах: Камерный оркестр Госфилармонии в ГДР и Франции, нар. хор «Ave sol» на Филиппинах и в Испании, женский нар. хор «Дзинтарс» в Швеции и ЧССР, нар. хор «Кокле», танцевальный ансамбль «Вия» в НРБ, духовой оркестр «Горизонт» Отгского района, нар. хоры «Делта», «Абсолютвенты» и «Озол» в ПНР, хор «Видземе» в ВНР, танцевальный ансамбль «Данчис» в СФРЮ, вокально-инструментальный ансамбль «Фрескас» в Финляндии, нар. танцевальный ансамбль «Лиесма» во Франции и др.

В республике выступали: Берлинский симфонич. оркестр (ГДР), кукольный театр «Плидиуга» (ПНР), национальный театр Бухареста, Русенский драм. театр им. С. Огянова (НРБ), Бельгийский ансамбль старинной музыки, французский камерный ансамбль «Шампиньи», камерный оркестр ФРГ, балетные труппы Японии, Франции, Испании и др.

В. Диманте, В. Каупуж, В. Пуринь.

ЛИТОВСКАЯ СОВЕТСКАЯ СОЦИАЛИСТИЧЕСКАЯ РЕСПУБЛИКА (Л и т в а)

Общие сведения. Площадь — 65,2 тыс. км². Население — 3420 тыс. чел. (на 1 января 1980 г.). В республике 44 сельских района, 92 города, 22 поселка городского типа. Столица — Вильнюс (492 тыс. жителей, на 1 января 1980 г.). Основное население (по переписи 1979 г.) — литовцы (80%); русские — 8,9%, поляки — 7,3%, белорусы — 1,7% и др.

В июле 1979 г. трудящиеся Вильнюса торжественно отметили 35-летие со дня освобождения города от немецко-фашистских захватчиков.

Государственный строй. Литовская ССР — союзная советская социалистическая республика в составе СССР. Действующая Конституция Литовской ССР принята 20 апреля 1978 г. Верховный Совет Литовской ССР 10-го созыва избран 24 февраля 1980 г. в количестве 350 депутатов, в т. ч. 176 рабочих и колхозников; 235 членов и кандидатов в члены КПСС; 115 беспартийных; 125 женщин; 69 депутатов в возрасте до 30 лет. Состав депутатов обновился на 64,3%.

Председатель Верховного Совета Литовской ССР — Р.-Б. И. Сонгайла, заместители — В. А. Лаурушас, Е. Ц. Маркявичене, В. И. Микальчюне, Я. С. Федорович. Председатель Президиума Верховного Совета Литовской ССР — А. С. Баркаускас, заместители — Л. Ю. Диржинскайте-Пилушечко, Э. Б. Межелайтис; секретарь Президиума — С. С. Науялис; члены Президиума — Ю. А. Антанайтис, Я. И. Бучюте, А.-А. П. Вилейюс, А. Т. Воробьева, П. П. Гришкявичус, И. И. Гурецкас, В.-А. В. Мицкявичус, Й. С. Разумас, П. А. Свилдайнис, В. Б. Шнешка, А. В. Шевеков, Б. К. Шлевинскене, Ю.-В. П. Якубонис.

Председатель Совета Министров Литовской ССР — И. А. Манюшис, первый зам. председателя — К. К. Кайрис, зам. председателя В. М. Вазалинскас, А. А. Дробинис (он же — председатель Госплана), В.-А. А. Казанавичус, Ю. Л. Русенко, А. Ю. Чеснавичус. Министр иностранных дел — В. М. Зенкявичус.

На 12-й сессии Верховного Совета Литовской ССР (20—21 июня) обсуждалась деятельность Президиума Верховного Совета республики по осуществлению конституционных полномочий в период 9-го созыва, проекты законов о выборах в Верховный Совет Литовской ССР, а также в местные Советы народных депутатов. На этой же сессии принят Лесной кодекс Литовской ССР, утверждены указы Президиума Верховного Совета Литовской ССР. 13-я сессия (13—14 декабря) рассмотрела вопросы о гос. плане экономического и социального развития Литовской ССР на 1980 г. и ходе

выполнения гос. плана экономического и социального развития в 1979 г.; был утвержден государственный бюджет республики на 1980 г. и заслушан отчет об исполнении государственного бюджета Литовской ССР за 1978 г.; утверждены указы Президиума Верховного Совета Литовской ССР.

Коммунистическая партия Литвы на 1 января 1980 г. насчитывала 158 946 членов и 6809 кандидатов в члены партии (5154 первичные партийные организации).

Бюро ЦК Компартии Литвы: А. Б. Баркаускас, А. С. Баркаускас, А.-М. К. Бразаускас, П. П. Гришкявичус, Н. К. Дыбенко, К. К. Кайрис, И. А. Манюшис, В. В. Сакалаускас, Р.-Б. И. Сонгайла, А. А. Ференас, Л. К. Шпетис. Кандидаты в члены Бюро — В. С. Аструаскас, В. С. Балтрунас, В. К. Микучяускас, Ю. Ю. Петкявичюс. Первый секретарь ЦК КП Литвы — П. П. Гришкявичус, второй секретарь — Н. К. Дыбенко, секретари — А.-М. К. Бразаускас, Р.-Б. И. Сонгайла, Л. К. Шпетис.

16 мая 1979 г. 12-й пленум ЦК КП Литвы рассмотрел вопрос о задачах республиканской партийной организации по повышению эффективности коммунистического воспитания в свете требований 25-го съезда партии и постановления ЦК КПСС «О дальнейшем улучшении идеологической, политико-воспитательной работы». 13-й пленум ЦК КП Литвы (30 октября) обсудил работу партийной организации республики по подбору, расстановке и воспитанию руководящих кадров в свете решений 25-го съезда КПСС, рассмотрел организационный вопрос. На 14-м пленуме ЦК КП Литвы (12 декабря) обсуждены итоги Ноябрьского (1979 г.) пленума ЦК КПСС и задачи республиканской партийной организации, вытекающие из речи Л. И. Брежневна на пленуме. Пленум в основном одобрил проекты гос. плана экономического и социального развития и гос. бюджета Литовской ССР на 1980 г. Рассмотрены также задачи партийной организации республики по дальнейшему увеличению производства товаров народного потребления.

Собрания партийного актива республики обсудили: 28 февраля — итоги работы народного хозяйства республики в 1978 г. и задачи по выполнению плана и социалистических обязательств в 1979 г.; 16 октября — задачи республиканской партийной организации по выполнению постановления ЦК КПСС «О дальнейшем совершенствовании хозяйственного механизма и задачах партийных и государственных органов» и постановления ЦК КПСС и Совета Министров СССР «Об улучшении планирования и усилении

воздействия хозяйственного механизма на повышение эффективности производства и качества работы».

Ленинский Коммунистический Союз Молодежи Литвы на 1 января 1980 г. насчитывал 441 756 членов (5939 первичных комсомольских организаций).

Первый секретарь ЦК ЛКСМ Литвы — В. С. Балтрунас, второй секретарь — В. А. Завьялов (с сентября 1979 г.), секретари — С. С. Вашкявичене, В. Л. Виткявичюс, П.-В. В. Игнотас.

29 января 1979 г. исполнилось 60 лет ЛКСМ Литвы.

18 января 6-й пленум ЦК ЛКСМ Литвы обсудил итоги Ноябрьского (1978 г.) пленума ЦК КПСС и задачи комсомольских организаций республики, вытекающие из поста-

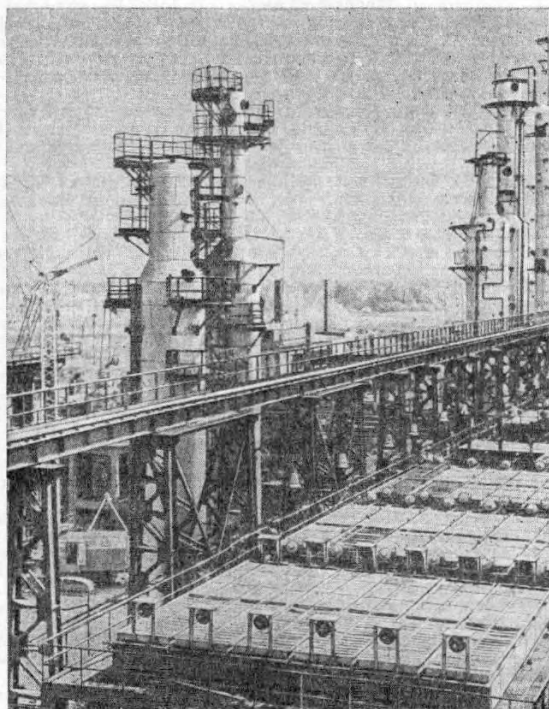

В г. Мажейкяй возводится комплекс по переработке нефти.

новления пленума и выступления на нем Л. И. Брежнева. 7-й пленум (28 июня) рассмотрел задачи комсомольских организаций республики по дальнейшему улучшению работы с молодежью в свете постановления ЦК КПСС «О дальнейшем улучшении идеологической, политико-воспитательной работы» и решений 12-го пленума ЦК КП Литвы, 8-й пленум (7 сентября) рассмотрел организационные вопросы.

4 декабря 1979 г. республиканское собрание комсомольского актива обсудило задачи комсомольских организаций по усилению роли Всесоюзного Ленинского зачета «Решения 25-го съезда КПСС — в жизнь!» в повышении трудовой и общественной активности молодежи республики.

Профессиональные союзы Литовской ССР на 1 января 1980 г. насчитывали 1 735 331 член (9136 первичных организаций). Пред. республиканского совета профсоюзов — А. А. Ференсас.

Народное хозяйство. Нац. доход в 1979 г. вырос по сравнению с 1978 г. на 1% и составил 6,5 млрд. руб. Капитальные вложения в народное хозяйство республики увеличились на 2%. Среднегодовая численность рабочих и служащих в народном хозяйстве составила 1433 тыс. чел. и увеличилась за год на 26 тыс. чел. Экономика, полученная от внедрения изобретений и рационализаторских предложений, составила 60 млн. руб. в расчете на год.

Промышленность. План реализации товарной продукции выполнен на 101,5%. Прирост производства по

всей промышленности республики составил 4%. Производство продукции важнейших отраслей промышленности по сравнению с 1978 г. увеличилось: электроэнергетики — на 3%, топливной промышленности — на 5%, машиностроения и металлообработки — на 8%, промышленности строительных материалов — на 1%, легкой промышленности — на 4%, пищевой пром-сти, включая мясо-молочную и рыбную, — на 2%, товаров культурно-бытового назначения и хозяйственного обихода — на 8%. Производительность труда в пром-сти выросла по сравнению с 1978 г. на 2,3%. За счет ее повышения получен 61% всего прироста объема производства. В 1979 г. произведено продукции высшей категории качества на 1,3 млрд. руб., что составило 17,3% общего объема производства.

В 1979 г. вступила в строй действующих электростанция мощностью 80 тыс. квт в Мажейкяй, сданы в эксплуатацию мощности по производству карбамидных смол и формалина в ионавском производственном объединении «Азот», введены в действие новые технологические линии по производству мясных консервов на Клайпедском мясокомбинате и стеклохолста на Паневежском стекольном заводе. Построено 142 км новых высоковольтных линий электропередач, 3 тыс. км линий для электрификации сельского хозяйства.

Производство важнейших видов промышленной продукции

Виды продукции	1975 г.	1977 г.	1978 г.	1979 г.
Электроэнергия, млн. квт·ч	8994	10705	11213	11373
Станки металлорежущие, тыс. шт.	28,8	29,6	31,3	28,1
Минеральные удобрения (в усл. единицах), тыс. т	2111	2470	2924	2732
Энергосчетчики, тыс. шт.	3015	3309	3411	3216
Серная кислота, тыс. т	449	450	448	447
Энергосварочное оборудование, тыс. т	79,7	71,3	70,9	69,7
Бумага, тыс. т	119	124	122	110
Древесноволокнистые плиты, тыс. м ³	17800	17900	17217	16961
Сборные железобетонные конструкции и детали, тыс. м ³	1924	2038	2086	2040
Магнитфоны, тыс. шт.	379	370	309	213,7
Холодильники бытовые, тыс. шт.	223	267	291	275
Велосипеды подростковые, тыс. шт.	394	404	413	412
Телевизоры, тыс. шт.	329	346	355	385
Обувь кожаная, млн. пар	9,7	9,4	9,7	10,0
Консервы, млн. усл. банок	273,9	269,2	265	292
Сахар-песок, тыс. т	203,2	207,1	209	211
Мясо (пром. выработка), тыс. т	331,2	349,1	366	351
Масло животное, тыс. т	49,4	58,0	55,3	53,5
Комбикорма, тыс. т	1403	1607	1686	1741

Сельское хозяйство. На 1 января 1980 г. в Литве насчитывалось 777 колхозов и 483 совхоза. Объем производства продукции с. х-ва в 1979 г. составил 2579,1 млн. руб.

Распределение посевных площадей по сельскохозяйственным культурам (во всех категориях хозяйств, тыс. га)

Культуры	1975 г.	1977 г.	1978 г.	1979 г.
Вся посевная площадь в том числе:	2375,4	2387,2	2395,6	2390,5
Зерновые	1070,3	1112,3	1118,6	1118,6
Технические	80,3	77,8	75,6	74,7
Картофель и овощи	189,4	163,2	167,3	165,9
Кормовые	1035,4	1033,9	1034,1	1031,9

В 1979 г., несмотря на крайне неблагоприятные погодные условия, колхозы и гос. хозяйства организованно провели уборку урожая, увеличили поголовье скота и птицы. В хозяйствах всех категорий собрано (тыс. т) 2224,8 зерна, 2313,5 картофеля, 803,2 сахарной свеклы (фабричной), 360,0 ово-

шей, 12,1 льноволокна. Урожайность зерновых — 19,9 ц с 1 га.

Государству продано 329,5 тыс. т зерна (на 0,5% больше плана). Выполнен план продажи государству картофеля, овощей, сахарной свеклы.

Поголовье продуктивного скота
(во всех категориях хозяйств, на конец года, тыс.)

	1975 г.	1977 г.	1978 г.	1979 г.
Крупный рогатый скот в т. ч. коровы	2121 890,2	2175,9 887,1	2196,8 875,0	2164,2 864,7
Свиньи	2141	2335,6	2556,8	2584,4
Овцы и козы	96	75,2	64,8	60,6

Средний удой молока от одной коровы в колхозах и гос. хозяйствах республики в 1979 г. составил 3126 кг. Госплан закупок скота и птицы, молока и яиц перевыполнен. Государству продано 398,5 тыс. т скота и птицы (в убойном весе), 2034,8 тыс. т молока, 501,1 млн. шт. яиц.

Производство основных продуктов
животноводства
(во всех категориях хозяйств)

	1975 г.	1977 г.	1978 г.	1979 г.
Мясо (в убойном весе), тыс. т	438	465	476,5	463,7
Молоко, тыс. т	2703	2852	2807,9	2681,5
Яйца, млн. шт.	844	919	942,6	934,3

Валовой доход колхозов в 1979 г. составил 600,4 млн. руб. Капитальные вложения государства и колхозов на развитие сельского хозяйства составили 683,5 млн. руб. В 1979 г. в Литве работало 230 межхозяйственных животноводческих предприятий.

В 1979 г. сельское хозяйство получило 5321 трактор, 3760 грузовых и специализированных автомобилей, 1470 зерноуборочных комбайнов, 3549 плугов тракторных и много другой техники. Поставлено 2048 тыс. т минеральных удобрений, 38 тыс. т химических кормовых добавок, осушено 103,6 тыс. га земель.

Материальное благосостояние и культурный уровень. Реальные доходы в расчете на душу населения за 1979 г. выросли на 1,4%. Выплаты и льготы, полученные населением из общественных фондов потребления, составили 1487 млн. руб.

В 1979 г. введено в эксплуатацию 31,7 тыс. новых квартир в индивидуальных жилых домов общей площадью 1840 тыс. м². Жилищные условия улучшены 142 тыс. чел. Построены общеобразовательные школы на 24,8 тыс. мест, дошкольные учреждения почти на 8 тыс. мест, а также больницы, поликлиники. Объем бытовых услуг по сравнению с 1978 г. вырос на 6,5%. Газифицировано 40,4 тыс. квартир.

В 1979 г. в народное хозяйство направлено 29 тыс. специалистов, в т. ч. 10,3 тыс. с высшим образованием.

Численность научных работников составила 13,8 тыс. чел., из них 329 докторов и 5 тыс. кандидатов наук.

Академия наук Литовской ССР. Основана в 1941 г. На 1 января 1980 г. в АН было 23 действительных члена и 25 членов-корреспондентов. Президент — Ю. Ю. Матулис.

В составе АН Литовской ССР 3 отделения (физико-технических и математических наук, химико-технологических и биологических наук, общественных наук). На 1 января 1980 г. в АН работало 1680 научных сотрудников, в т. ч. 65 докторов и 799 кандидатов наук.

Деятельность в 1979 г. На годичной сессии АН (22—23 февраля) были утверждены отчет за 1978 г. и план научно-исследовательской работы на 1979 г. Проведено 16 конференций, в т. ч. 7 всесоюзных и 1 международная. Важнейшие из них: международное научно-координационное совещание Совета уполномоченных стран — членов СЭВ по проблеме «Разработка мер защиты металлов от коррозии», организованное институтом химии и химической технологии, всесоюзная конференция по флуктуационным явлениям в физических системах, организованная институтом физики, конференция по историческим проблемам коллективизации сельского хозяйства Прибалтики, западных областей Украины, Белоруссии и Молдавии, проведенная

институтом истории, и др. Издано 164 научных труда (1761, 42 учетно-изд. листа), в т. ч. Д. Колесов, Д. Швитра — «Автоколебания в системах с запаздыванием», В. Луянас — «Космогенные радионуклиды в атмосфере», А. Жюгда, А. Жукаускас — «Теплоотдача цилиндров в поперечном потоке», А. Грипотте, Б. Кавалаяускас, Ю. Томкус — «Антропоклимат Литовской ССР» (Географический ежегодник, т. 16), С. Мартишюс — «Методологические проблемы построения и использования экономических моделей», Дз. Будрис — «Избранные произведения по политической экономии» (составитель А. Бурасас), К. Яблонскис — «История и ее источники» (составитель Ю. Юргинис), А. Сабалаускас — «История исследований литовского языка (до 1940 г.)», Й. Ланкутис — «Процесс развития литовской драматургии» и др. Издан ряд коллективных трудов — «Бассейны рек Невежис, Дубиса, Митуга и Юра», «Формирование растительного покрова при оптимизации ландшафта», «Крестянство Советской Литвы в 1940—1970 гг.» и др., создано несколько тематических сборников.

Книжный фонд Центральной б-ки АН на 1 января 1980 г. составлял 3 248 886 единиц. Б-ка обменивалась изданиями с 737 б-ками и научными учреждениями 43 зарубежных стран.

Акад. В. Статулявичюсу присуждена Гос. премия СССР 1979 г. Республиканские премии Лит. ССР в области науки и техники удостоены 42 чел.

Культурная жизнь. Художественная литература и литературоведение. Среди новых прозаических произведений литовских писателей следует отметить романы П. Авижюса — «Краски хамелона», Ю. Балтушиса — «Сказание о Юзе», В. Петкявичюса — «Группа друзей», Б. Радзивишюса — «Предрасветные дороги», Л. Яцнявичюса — «Чай в пять утра». Вышла повесть Г. Корсаке — «Исповедь после пятидесяти лет» и сборник рассказов — «Праздник страстей» бр. Диреге, «Шалтуне» А. Зурбы, «По полям до города» А. Поцюса, а также первые сборники Д. Мушникса — «Когда рассветает утро», Й. Эрликаса — «Почему?».

Среди стихотворных произведений года — поэма Ю. Марцинкявичюса «Древо познания», сборник «Маленькие поэмы» П. Палилениса, книги новых стихотворений: «Страдальческие элегии» А. Балтакиса, «Всерьез без слез» А. Дабулскиса, «Листопад» К. Корсакаса, «Поющая береза» Ю. Некрошюса, «Стук в дверь» В. Пальчикскайте, «Отдающийся берег» В. Рудокаса, «Любить — жить» Г. Циспикайте. Вышли первые книги молодых поэтов: «Код зелени» В. Марцинкявичюса, «Прозрачные слова» В. Рубачишюса.

В числе мемуарных произведений — книги Ю. Бутенаса «Слово и время», А. Лепсониса «А где звезды?», М. Мешкаускаса «Далекое — близкие годы», Ю. Паушкяляса «Часто вспоминаю о них». Вышли новые драматические произведения — «Янтарная вила» Ю. Грушаса, «Пароль», «Муза» Г. Кановича, «Точка» Д. Урнявичюте. Юным читателям предназначены прозаические произведения — «По созвездию Улкера» В. Алманиса, «Земные истории» Б. Балашевичюса, «Мне снится королевство» В. Даугаргаса, «В чужом доме» Г. Исокаса, «Приключения Данукаса Дундулокаса» В. Мисявичюса, «Корабль аргонавтов» К. Паулаускаса, «Глаз циклопа» Э. Улдукиса, «Без иллюзий» Б. Яунишкиса, а также новые поэтические книги «Шедлет полевицы» Н. Блажевичюте, «Буду солнышко беречь» Г. Гришкявичюса, «Солнечным следом» Я. Деугуте. Вышла книга пьес для детей «Лунный цветок» Ю. Вайчюнайте.

Наиболее значительными книгами года в области литературоведения и критики были первые тома «Истории литовской литературы» и библиографической книги «Литовские писатели», сб. статей «Проблемы современной литовской детской литературы», «Литературные портреты» А. Бучиса, «Верность человеку» С. Ренчиса, «Юозас Гураускас» В. Кузмичюса, «Психологизм и литовская проза» Ю. Стониса и другие.

В переводе на литовский язык вышли «Кому на Руси жить хорошо» Н. Некрасова, «Старая барыня» А. Писемского; «Блокадная ласточка» О. Берггольц, «Сибирь» Г. Маркова, «Живи и помни» и «Последний срок» В. Распутина, «Фонари в саду» И. Драча, «Небесный камень» Л. Кросса, «Крушение» А. Нурпенсова, переведены также произведения писателей социалистических стран — «Горы поют песню гайдуков» Х. Ботева, «Графиня Козель» Ю. Крашевского, «Черти» Т. Новака и др.; среди др. зарубежных переводов — «Стенной волк» Г. Гессе, «Пять часов с Марио. Крысы» М. Делибеса, «Камероны» Р. Крайтона, «Свет мира» Г. Лакс-

неса. «По направлению к Свану» М. Пруста, «Мак и память» П. Целана и др. В числе новых переводных книг для детей и юношества — «Детство» И. Бундина, «В августе серок четвертого» В. Богомолова, «Человек и животные» Ю. Дмитриева, «Андрей Рублев» В. Прибыткова, «Альтернатива» Ю. Семенова, «Ранние журавли» Ч. Айтматова, «Соловей» З. Бядули, «Не беспокойся, мама» Н. Думбадзе и мн. др. Республиканскими премиями Литовской ССР 1979 г. отмечены: К. Амбрасас за кп. «Критические этюды» и «Прогрессивная литовская критика»; А. Малдонис за сб. стихов «Утром, вечером»; П. Стрелкунас за сб. стихов «Поднятие колокола» и В. Жилнскийте за кп. сказок «Робот и бабочка».

Театр. В 1979 г. театры республики выпустили 52 премьеры, показано св. 4140 спектаклей, которые посетили 1754,3 тыс. зрителей. Среди новых спектаклей Гос. акад. театра драмы Литов. ССР — «Двенадцать братьев воронов» С. Чюрлене-Кимаптайте (реж. П. Бучене), «В тени исполина» Б. Сруоги (реж. К. Кимаптайте), «Забавный случай» К. Гольдони (реж. Р. Полнис), «Голубая лошадь» М. К. Машпаду (реж. Р. Туминас), «Казимир Саея» Б. Сруоги (реж. Г. Вапцьявичюс), Гос. русский драм. театр показал спектакли: «Присшествие в стране Мульти-Пульти» А. Хайта, А. Левенбука (реж. Т. Джорджадзе), «Картотека» Т. Ружевича, «Эти страшные повеи люди» Ю. Яковлева (реж. В. Захаров), «Мы, нижеподписавшиеся» А. Гельмана (реж. А. Вилькин), «Иффигения в Тавриде» И. В. Гёте (реж. Э. Килеветтер, ГДР); Гос. театр молодежи — «Чайка» А. Чехова, «Золотой ключик, или Приключения Буратино» А. Толстого (реж. Д. Тамулявичюте), «Три любимых» Жемайте (реж. Г. Падегимас); Каунасский драм. театр поставил «Красное и коричневое» И. Радова (реж. Й. Вайткус), Пашевежский драм. театр — «Невиновный» Ф. Хохвельдера, «Реквием по монахине» У. Фолкнера и А. Камю (реж. Ю. Мильтинис), «Старый дом» А. Казанцева, «Кошка, которая гуляла сама по себе» Р. Киплинга (реж. В. Бледнис); Клайпедский драм. театр поставил «Жесткие игры» А. Арбузова, «Муж и жена» А. Николаи (реж. П. Гайдис), «Именины» А. Кертеса (реж. Я. Шандор, ВНР), «Хождение в Санта-Крус» В. Римкявичюса (реж. М. Карклянис); Шауляйский драм. театр — «Блудный сын» Р. Блауманиса, «Смерть Тарелкина» А. Сухово-Кобылина (реж. С. Варнас), «Любовь под вязами» Ю. О'Нила (реж. Р. Степонавичюте) и др.

В республике прошли 1-й республиканский фестиваль «Театры — детям» и традиционный фестиваль театров «Играем для рабочих». Гос. русский драм. театр выступил в ГДР, Гос. театр молодежи гастролировал в Ленинграде, Каунасский драм. театр — в Таллине. В республике гастролировали Львовский русский драм. театр, Донецкий обл. русский драм. театр, академич. театр драмы из Таллина и др.

Республиканская премия Литовской ССР 1979 г. присуждена П. Гайдинсу. Звание нар. арт. Литовской ССР присвоено А. Шноземеву, Г. Кураускасу, Б. Бараускасу, Р. Адомайтис.

Музыка. В 1979 г. Гос. академич. театр оперы и балета Литов. ССР осуществил постановку опер: Дж. Россини «Севильский цирюльник» (реж. Р. Сипарис, дирижер И. Алексас), Ю. Юозапайтиса «Морская птица» (реж. Э. Домаркас, дирижер В. Виржонис), А. Лорцинга «Браконьер» (реж. В. Микштайте, дирижер В. Виржонис), балет М. Чулаки «Слуга двух господ» (постановка Н. Боярничова, дирижер Х. Поташинскас), Каунасский гос. музыкальный театр в 1979 г. поставил оперы: Дж. Пуччини «Джани Скикки» (реж. Р. Вайткявичюс, дирижер С. Домаркас), Б. Бриттена «Давайте создадим оперу» (реж. Р. Вайткявичюс, дирижер С. Мелинаскас), кроме того, состоялись премьеры рок-оперы-оратории Г. Куприявичюса «Хлеб и работа» (по «Публицистической поэме» Ю. Марцинкявичюса, реж. Г. Жилис, дирижер С. Домаркас, балетмейстер Э. Букайтис), муз. комедии В. Ильина и В. Лукашова «Моя жена — дунья» (реж. Бутурлис, дирижер С. Домаркас, балетмейстер Э. Букайтис).

Среди новых произведений литовских композиторов, созданных в 1979 г., — оперы: «Путешествие в Тильже» Э. Бальсиса, «Морская птица» Ю. Юозапайтиса; 3-я симфония В. Баркаускаса, концерт для скрипки и камерного оркестра В. Юргутиса, 4-й струнный квартет В. Юозапайтиса, струнные квартеты В. Лаурушаса, М. Урбайтиса, камерная кантата «Песенки маленького Никто» А. Шендерова, оратория «Последний языческий обряд» Б. Кутавичюса, «Реквием» В. Швайдаса, симфония-оратория «Кантус магификат»

Ю. Юзедюнаса, посв. 400-летию Вильнюсского ун-та, камерная кантата «Звучания» В. Юргутиса, вокальный цикл «На вечной дороге жизни» П. Дикчюса и мн. др.

В июне в Вильнюсе состоялся 8-й съезд Союза композиторов Литовской ССР. Председателем правления СК Литвы вновь избран В. Лаурушас.

В республике проведены фестивали: ансамблей старинной музыки, струнных квартетов, 8-й фестиваль эстрадной музыки «Юность Балтики», «Клайпедская музыкальная весна». Музыкальные коллективы и отдельные исполнители Литовской ССР гастролировали в братских республиках и за рубежом. В республике выступали гос. акад. театр оперы и балета Литов. ССР, Большой симфонич. оркестр Центрального телевидения и Всесоюзного радио, гос. ансамбль танца УССР, Красноярский ансамбль танца Сибири, Минский и Латвийский камерные оркестры, хоровая капелла Груз. ССР, хор Кубанских казаков, вок. инстр. ансамбль БССР «Сябры», струнный квартет им. Шостаковича и др.

Республиканская премия Литов. ССР 1979 г. присуждена Вильнюсскому гос. струнному квартету (А. Вайнонайте, П. Кунца, Д. Каткус, А. Васильюскас) — за пропаганду литовской советской музыки и концертные программы 1976—78 гг. Звание нар. арт. СССР присвоено Э. Каявю.

К и н о. На Литовской киностудии в 1979 г. созданы художественные фильмы: «Ранняя тишина» (сценарий Ю. Пожеры, реж. А. Кундалис, оператор А. Япчорас), «Грехи наши малые» (сценарий С. Липскиса и Г. Шаблявичюса по одноименному роману Р. Кашаускаса, реж. Г. Шаблявичюс, оператор И. Марцинкявичюс), «Чертовое семя» (сценарий В. Жалакявичюса, реж. П. Пуйна, оператор Д. Печюра), телефильмы «Блуждающие огоньки» (сценарий Р. Гудайтиса и Г. Лукшаса по сказкам Г.-Х. Андерсена, реж. Г. Лукшас, оператор И. Томашевичюс), «Лицо на мишени» (сценарий Р. Шавялисца по новеллам Г. Честертона, реж. А. Грикявичюс, оператор Р. Юодзальскис). Среди документальных фильмов: «В фильме — Юозас Валтушис» (реж. Р. Шиллинис, оператор К. Маузывичюс), «Не только в ритме танца» (режиссер-оператор В. Старошас), «Катастрофа» (реж. В. Старошас, Р. Шиллинис, оператор Э. Мачюс), «Почему плачет Мелея» (реж. Г. Скварнявичюс, оператор Э. Помецко), «Будьте здоровы, шлопаняталяе» (реж. Г. Скварнявичюс, оператор Э. Помецко), «Июнь 1940 года» (реж. Л. Лазенас, оператор К. Маузывичюс).

В 1979 г. в Литов. ССР работало 1535 киноустановок, киносеансы просмотрели св. 49 млн. зрителей.

Изобразительные искусства. В 1979 г. в Вильнюсе состоялся республиканские выставки прикладного искусства, народной живописи, посв. 35-й годовщине освобождения Советской Литвы от гитлеровских оккупантов, карикатуры, тематические выставки: «Вильнюсский университет в произведениях искусства», «П. Цирка в изобразительном искусстве, литературе, театре, культурной и общественной жизни»; выставка молодых художников Прибалтийских республик «Юность». Среди персональных выставок следует отметить выставки работ А. Личюте (керамика), И. Гецявичюса (акварель), А. Кучаса (графика), В. Явявичюте (живопись), Э. Вайнилайтене (текстиль и графика), Б. Мингайлайте-Уогинитене (живопись), И. Перцова (сценография), В. Каушйтиса (плакат), А. Савицкаса (живопись), П. Стаускаса (акварель), В. Калпаускаса (графика и сценография), Л. Труйиса (сценография), А. Кураса, К. Дерешкявичюса и др. Организаторы посмертные выставки работ С. Красаускаса, А. Виткулскиса и П. Гудинаса. Художники республики приняли участие во всеобщих выставках «Земля и люди» (Алма-Ата), «Физкультура и спорт в изобразительном искусстве», «Голубые дороги Родины», творчество молодых художников (Москва) и ряде зарубежных выставок.

Среди новых произведений литовских художников — портреты преподавателей Вильнюсского ун-та (работы художников В. Цицлияускаса, В. Каратаюса, В. Кисараускаса, А. Савицкаса), иллюстрации к книгам «Лира» Э. Межелайтиса (художник А. Жвилюс) и «Робот и бабочка» В. Жилнскийте (художник С. Эйдрингвичюс); останпы В. Юркунаса, Л. Пашкаускайте, Д. Мажейките и др., посвященные юбилею Вильнюсского университета, циклы мелкой пластики В. Каралюса и С. Кузьмы; фрески — для зала заседаний ректората Вильнюсского университета А. Кмеляускаса и для Вильнюсской средней школы № 2 Н. Дакторой, витражи в библиотеке АН Литов. ССР Бр. Бружаса; сценография В. Мауруаса к спектаклю «Ах, вы шпавия» в Вильнюсском театре кукол; декоративные работы К. Си-

манониса, О. Крейвите, Н. Блажевичюте, Е. Талмантаса, Д. Гобите, Р. Сипавичюте, В. Мицковене, М. Шважене, С. Янчукаса, Л. Шульгайте.

Республиканские премии Литов. ССР в 1979 г. присуждены А. Трушису и В. Циляускасу. Звание нар. художника Литов. ССР присвоено А. Савицкасу и И. Жебенкене.

Строительство и архитектура. Среди введенных в строй в 1979 г. общественных сооружений — мост через реку Нерис в Вильнюсе (арх. Г. Шпоров); здания Домов культуры в г. Рокишкис (арх. Р. Камайтис), Юрбаркас (арх. Р. Шилейка), в колхозе «Эршкес» Паневежского р-на (арх. Д. Ряуба), здание Мин-ва финансов (арх. А. Гудайтис), 1-я очередь комплекса республиканской многопрофильной клинической больницы в Вильнюсе (арх. К. Хламаускас), лечебный корпус санатория «Эгле» в Друскининкай (арх. Ю. Катиляв), 1-я очередь санатория «Ванагупис» в Паланге (арх. А. Ляцкас), универсальный магазин в Друскининкай (арх. Э. Бейнортас), Дворец гражданских обрядов в Клайпеде (арх. Р. Кранукаса) и др.

Художественная самодеятельность. В 1979 г. в Литов. ССР насчитывался 426 531 участник художественной самодеятельности. Работало 2326 хоров, 4079 вокальных ансамблей, 41 ансамбль песни и танца, 168 ансамблей народных инструментов, 919 сельских капелл, 560 духовых оркестров, 1089 эстрадных оркестров и ансамблей, 4264 хореографические коллектива, 35 народных театров. Среди коллективов — 15 заслуженных и 104 народных.

В 1979 г. в 11 городах и районах республики состоялись зональные праздники песни и танца (в них выступило 31600 участников самодеятельности); организованы республиканский смотр сельской художественной самодеятельности и 150 межрайонных мероприятий. В Шяуляе проведен республиканский слет духовых оркестров (св. 1000 участников), в Клайпеде — республиканский «Праздник моря». В Каунасе проходил межреспубликанский конкурс студенческих хоров «Ювентус-79» (14 хоровых коллективов вузов страны).

24 коллектива художественной самодеятельности в 1979 г. выезжали с концертами в 10 зарубежных стран.

Общественные и культурные контакты с зарубежными странами. Литовское общество дружбы и культурной связи с зарубежными странами поддерживало постоянные связи с 62 странами. В 1979 г. Литву посетили 48 делегаций обществ и ассоциаций дружбы с СССР из 37 стран.

Республику посетили делегации и группы партийных работников ПОРП, ВСРП, СЕПГ, БКП, РКП, Компартии Кубы, Франции, Австрии, Ирландии, Финляндии и др. В Литве побывало 52 профсоюзных и 16 молодежных делегаций. Дни культуры и другие комплексные мероприятия с участием республики прошли в 12 зарубежных странах, в т. ч. во Франции, Великобритании, Гане, Бенине.

В республике гастролировали Веймарский национальный театр (ГДР), Бельгийский и Югославский камерные оркестры, Познаньский симфонический оркестр (ПНР), струнный



Студенческий карнавал, посвященный 400-летию Вильнюсского гос. университета.

квартет «Киокерт» (ФРГ), струнный квартет «Персел» (Канада), ансамбль песни и танца о-ва Окинава (Япония), фортепианное трио из США и мн. другие.

Литовский камерный оркестр выступал в США, Франции и Югославии, Вильнюсский квартет — в ФРГ, Мексике, Колумбии, Эквадоре и Перу, ансамбль песни и танца «Летува» — во Франции и Зап. Берлине, струнный квартет им. М. К. Чюрлениса — в Западном Берлине.

Ю. Лазаускас.

МОЛДАВСКАЯ СОВЕТСКАЯ СОЦИАЛИСТИЧЕСКАЯ РЕСПУБЛИКА (Молдавия, МССР)

Общие сведения. Площадь — 33,7 тыс. км². Население — 3968 тыс. чел. (на 1 января 1980 г.). В республике 37 сельских районов, 21 город и 44 поселка городского типа. Столица — Кишинев (519 тыс. жит. на 1 января 1980 г.). Основное население (по переписи 1979 г.) — молдаване (63,9%); украинцев — 14,2%, русских — 12,8%, гагаузов — 3,5% и др.

За успешное выполнение плана экономического и социального развития на 1979 г. республика награждена переходящим Красным Знаменем ЦК КПСС, Совета Министров СССР, ВЦСПС и ЦК ВЛКСМ.

Государственный строй. Молдавская ССР — союзная советская социалистическая республика в составе СССР. Действующая конституция утверждена 15 апреля 1978 г. Верховный Совет МССР 10-го созыва избран 24 февраля 1980 г. в составе 380 депутатов, в т. ч. 196 рабочих и колхозников; 253 члена и кандидата в члены КПСС; 127 беспартийных; 138 женщин; 67 депутатов в возрасте до 30 лет. Состав депутатов обновился на 68,2%.

Председатель Верховного Совета МССР — П. П. Боду, заместители — Д. В. Крецул, В. А. Проценко, В. Т. Стог, В. И. Чебаненко. Председатель Президиума Верховного

Совета МССР — И. П. Калин, заместители — Г. Т. Афтенюк, И. Ф. Ботезат; секретарь Президиума — А. В. Мельник; члены Президиума — В. В. Бабий, И. И. Бодюл, А. В. Выху, В. Г. Гайгур, М. А. Гнатишина, И. И. Дулоглу, Х. В. Жорняк, Л. М. Киореску, В. И. Коханский, А. А. Мокану, Б. Д. Накай, Е. Ф. Панченко, В. А. Рябич, Н. И. Узун. Председатель Совета Министров МССР — С. К. Гроссу (он же — мин. ин. дел), первый заместитель Председателя — Г. А. Степанов (с июля 1980 г.), заместители — И. Г. Устяня (он же — пред. Госплана), Н. Д. Поляков, Н. П. Кирияк (с июля 1980 г.), П. И. Шапа.

7 июня 1979 г. на 11-й сессии Верховного Совета МССР принято постановление о мерах по дальнейшему развитию здравоохранения и улучшению медицинского обслуживания населения в Молдавской ССР, принят закон о выборах в местные Советы народных депутатов МССР, утверждены Лесной кодекс МССР и указы Президиума Верховного Совета МССР. 13 декабря на 12-й сессии Верховного Совета приняты законы о гос. плане экономического и социального развития и о гос. бюджете МССР на 1980 г.; принято постановление о ходе выполнения гос. плана экономического и социального развития МССР на 1979 г.; утверждены отчет

об исполнении гос. бюджета за 1978 г. и указы Президиума Верховного Совета МССР.

Коммунистическая партия Молдавии на 1 января 1980 г. насчитывала 150349 членов и 8 253 кандидата в члены партии (4363 первичные партийные организации).

Бюро ЦК КП Молдавии: И. И. Болдул, П. В. Воронин, С. К. Гроссу, Г. И. Еремей, Е. П. Каленик, Н. В. Меренищев, П. Н. Петрик, Б. Н. Савочко, Г. А. Степанов (с июля 1980 г.). Кандидаты в члены Бюро: Г. Г. Дыгай, Н. М. Зайченко. Первый секретарь ЦК КП Молдавии — И. И. Болдул, второй секретарь — Н. В. Меренищев, секретари — Е. П. Каленик, П. П. Петрик (с мая 1980 г.), Б. Н. Савочко.

10 апреля 1979 г. 11-й пленум ЦК КП Молдавии обсудил вопрос о мерах по увеличению производства кормов и дальнейшему развитию животноводства в республике в свете требований Июльского и Ноябрьского (1978 г.) пленумов ЦК КПСС, постановок и рекомендаций Л. И. Брежнев, высказанных им в предвыборной речи и во время пребывания в Молдавии. 12-й пленум (8 июня) обсудил задачи республиканской партийной организации по повышению эффективности коммунистического воспитания, вытекающие из постановления ЦК КПСС «О дальнейшем улучшении идеологической, политико-воспитательной работы». 13-й пленум (16 ноября) обсудил вопрос о мерах по выполнению постановления ЦК КПСС «О дальнейшем совершенствовании хозяйственного механизма и задачах партийных и государственных органов» и постановления ЦК КПСС и Совета Министров СССР «Об улучшении планирования и усилении воздействия хозяйственного механизма на повышение эффективности производства и качества работы». 14-й пленум (12 декабря) обсудил итоги Ноябрьского (1979 г.) пленума ЦК КПСС и задачи республиканской партийной организации, вытекающие из решений пленума и выступления на нем Л. И. Брежнев, а также заслушал сообщения о проектах гос. плана экономического и социального развития МССР и гос. бюджета республики на 1980 г.

23 января собрание партийного, советского, профсоюзного, комсомольского и хозяйственного актива республики обсудило задачи по претворению в жизнь указаний и рекомендаций, высказанных Л. И. Брежневым во время его пребывания в Молдавии, и выполнению планов и социалистических обязательств на 1979 г. Собрание республиканского партийно-хозяйственного актива (6 декабря) обсудило задачи партийных, советских и хозяйственных организаций республики по выполнению постановления ЦК КПСС и Совета Министров СССР «О мерах по дальнейшему увеличению производства и заготовок фруктов в Молдавской ССР».

Ленинский Коммунистический Союз Молодежи Молдавии (ЛКСММ) на 1 января 1980 г. насчитывал 564 012 членов (5549 первичных комсомольских организаций).

Первый секретарь ЦК ЛКСММ — В. В. Бабий (с марта 1980 г.), второй секретарь — В. А. Казюлин, секретари — Л. Н. Ешану, И. Е. Робу, А. В. Усатый.

20 апреля 1979 г. 6-й пленум ЦК ЛКСММ обсудил задачи комсомольских организаций республики по дальнейшему улучшению коммунистического воспитания учащихся общеобразовательных школ и подготовке их к труду в свете решений 18-го съезда ВЛКСМ, а также обсудил вопрос о работе Бюро и Секретариата ЦК ЛКСММ за период после 4-го пленума ЦК ЛКСММ. 7-й пленум (7 сентября) обсудил задачи комсомольских организаций республики по дальнейшему развитию и совершенствованию движения «Животноводство — ударное дело комсомола».

13 января 1979 г. собрание актива республиканской комсомольской организации обсудило задачи комсомольских организаций, вытекающие из решений Ноябрьского (1978 г.) пленума ЦК КПСС и выступления на нем Л. И. Брежнев. 7 июля собрание комсомольского актива обсудило задачи комсомольских организаций республики, вытекающие из постановления ЦК КПСС «О дальнейшем улучшении идеологической, политико-воспитательной работы».

Профессиональные союзы на 1 января 1980 г. насчитывали 1 936 925 членов (8 893 первичные организации). Пред. республиканского Совета профсоюзов — Г. И. Еремей.

Народное хозяйство. В 1979 г. нац. доход увеличился по сравнению с 1978 г. более чем на 350 млн. руб. и составил 3,5 млрд. руб., прибыль по нар. х-ву возросла на 10%. Среднегодовая численность рабочих и служащих в нар. х-ве составила 1 448 тыс. чел. и увеличилась за год на 35 тыс. чел.; численность колхозников, занятых в общественном х-ве колхозов, составила 415 тыс. чел. В нар. х-во внедрено 28 тыс. изобретений и рационализаторских предложений.

Промышленность. Прирост производства промышленной продукции за 1979 г. составил 7,5%. Производство различных видов продукции по сравнению с 1978 г. увеличилось: химической и нефтехимической пром-сти — на 14%, машиностроения и металлообработки — на 13%, пищевой пром-сти — на 12%, производство товаров культурно-бытового назначения и хозяйственного обихода — на 7%, лесной, деревообрабатывающей и целлюлозно-бумажной пром-сти — на 6%, легкой пром-сти — на 4%, электроэнергетики — на 4%. Создано 50 образцов новых типов машин, оборудования, аппаратов, приборов и средств автоматизации. Производительность труда в пром-сти возросла за год на 6,1%. Прибыль увеличилась на 9%. В 1979 г. введены в действие: 11-й энергоблок Молдавской ГРЭС мощностью 210 тыс. квт, 3-д прачечного оборудования в Фалсшптах, опытно-экспериментальный 3-д «Дормаш» в пос. Страшены. Принята в эксплуатацию мощности по производству электромашин, изоляционных пластинок, светотехнического оборудования и др.

Производство важнейших видов промышленной продукции

Виды продукции	1975 г.	1977 г.	1978 г.	1979 г.
Электроэнергия, млн. квт.ч	13721	13593	13649	14203
Электрические машины крупные, шт.	870	954	1418	1682
Насосы центробежные, тыс. шт.	75,1	76,4	83,8	86,2
Автоприцепы, тыс. шт.	31,0	31,0	31,9	31,3
Тракторы, шт.	8400	9074	9272	9886
Шифер, млн. усл. плиток	117,1	131,7	127,1	129,4
Трубы асбоцементные, усл. км	1742,0	1606	1900	1910
Бельевой и верхней трикотаж, млн. шт.	52,4	53,7	53,9	55,4
Обувь кожаная, млн. пар	13,0	16,3	16,1	16,2
Масло (пром. выработка), тыс. т	161,5	146,5	154,9	158,5
Колбасные изделия, тыс. т	28,1	27,3	29,9	29,5
Цельномолочная продукция и пересчет на молоко, тыс. т	271,8	276,2	310,5	334,9
Масло растительное, тыс. т	147,5	108	127,4	93,2
Сахар-песок, тыс. т	395,1	424,1	466,5	376,5
Консервы, млн. усл. банок	1273,2	1324,4	1165,9	1452,1
Кондитерские изделия, тыс. т	38,8	41,7	46,4	48,1
Папиросы и сигареты, млн. шт.	4402	5434	6085	7059
Холодильники, тыс. шт.	204,7	232,4	261,0	250,4
Стиральные машины, тыс. шт.	223,2	231,8	232,5	241,4

Сельское хозяйство. На начало 1980 г. в республике насчитывалось 368 совхозов, 417 колхозов и 301 межхозяйственное предприятие и объединение. Продукция с. х-ва в 1979 г. составила 2 934 млн. руб., что на 18% больше среднегодового производства в 9-й пятилетке. В 1979 г. собран рекордный урожай овощей. Впервые государству продано 1 086 тыс. т овоще-бахчевой продукции. Кукурузоводы Чадыр-Лунгского, Каушанского, Рышканского и Суворовского р-нов собрали высокие урожаи кукурузы — по 50—60 ц зерна с га. В республике собран высокий урожай подсолнечника — в среднем по 20,6 ц с га. Валовой сбор подсолнечника в 1979 г. увеличился по сравнению с предыдущим годом на 116 тыс. т.

В 1979 г. произведено (тыс. т): зерновых — 2796, сахарной свеклы (фабричной) — 2758, подсолнечника — 350, картофеля — 335, овощей — 1200, плодов и ягод — 906, винограда — 1378.

В 1979 г. государству продано скота и птицы (в убойном весе) 210,2 тыс. т, молока — 821,5 тыс. т, яиц — 532,9 млн. шт. Такое количество продуктов животноводства республики продано государству впервые. Валовой доход колхозов составил 801 млн. руб. и увеличился по сравнению со среднегодовым размером в 9-й пятилетке на 1 млн. руб. На предприятиях аграрно-промышленных и межхозяйственных объединений производится более 45% валовой продукции с. х-ва республики. Капитальные вложения государства и колхозов на развитие с. х-ва составили 663 млн. руб.

Распределение посевных площадей по с.-х. культурам (по всех категориях хозяйств, тыс. га)

	1975 г.	1977 г.	1978 г.	1979 г.
Вся посевная площадь в том числе:	1838	1819	1833	1846,7
Зерновые	911	911,5	920,9	888,9
из них: озимая пшеница	317,2	391,6	421,4	408,7
кукуруза на зерно	463	342,4	329,5	306,9
Технические	392	400,1	337,9	373,6
из них: подсолнечник сахарная свекла	194	180,3	142,0	170,2
табак	112,1	115,1	108,9	109,3
Картофель	65,4	75,5	59,0	67,0
Овощи	40	41,2	39,9	40,0
Кормовые культуры	67	69,7	66,4	68,7
	413	381,5	452,8	461,5

Поголовье продуктивного скота (по всех категориях хозяйств, на конец года, тыс.)

	1975 г.	1977 г.	1978 г.	1979 г.
Крупный рогатый скот в т.ч. коровы	1084	1042,3	1089,8	1148,6
Свиньи	388	396	416,9	428,4
Овцы и козы	1633	1751	2073,3	2070,4
	1230	1180	1251,3	1227,9

Производство основных продуктов животноводства (по всех категориях хозяйств)

	1975 г.	1977 г.	1978 г.	1979 г.
Мясо (в убойном весе), тыс. т	230	233	253	271
Молоко, тыс. т	1035	1072	1103	1200
Яйца, млн. шт.	672	765	798	880
Шерсть, тыс. т	2,6	2,4	2,4	2,5

Построены и сданы в эксплуатацию животноводческие помещения, механизированные фермы и комплексы для крупного рогатого скота на 47,4 тыс. мест, свиней — на 52,1 тыс. мест. Увеличились мощности птицефабрик мясного направления на 1,9 млн. голов птицы в год. Сданы в эксплуатацию 15,2 тыс. га орошаемых земель.

В 1979 г. с. х-во получило 3352 грузовых и специализированных автомобиля, 6810 тракторов, 510 зерноуборочных комбайнов, 211 кукурузоуборочных, 147 свеклоуборочных и 412 силосоуборочных комбайнов, 909 дождевальных машин и установок и др. технику. Поставлено 1143 тыс. т минеральных удобрений и 50 тыс. т химических кормовых добавок.

Материальное благосостояние и культурный уровень. Реальные доходы в расчете на душу населения возросли за год на 3%. Выплаты и льготы, полученные населением из общественных фондов потребления, составили 1374 млн. руб., что на 57 млн. руб. больше, чем в 1978 г.

В городах и сельской местности построены жилые дома общей площадью 1385 тыс. м², или 24,4 тыс. благоустроенных квартир. Улучшены жилищные условия более 100 тыс. человек. Введены в действие общеобразовательные школы на 22,6 тыс. мест, дошкольные учреждения — на 8,7 тыс. мест, больницы — на 480 коек, амбулаторно-поликлинические учреждения — на 3710 посещений в смену и др.

Объем бытовых услуг, оказываемых населению, возрос по сравнению с 1978 г. на 8,8% (в сельской местности — на 9,2%). За год газифицировано 55 тыс. квартир, в т. ч. 35 тыс. в сельской местности. В 1979 г. с. х-во получило 24,2 тыс. специалистов, в т. ч. 7,7 тыс. с высшим образованием. Численность научных работников составила 8,2 тыс. чел.

Академия наук Молдавской ССР создана в 1961 г. На 1 января 1980 г. в АН МССР насчитывалось 18 академиков и 26 чл.-корр. Президент — А. А. Жученко.

В АН — 3 отделения, объединяющие 17 научных учреждений; 962 научных сотрудника, в т. ч. 73 доктора и 586 кандидатов наук.

Деятельность в 1979 г. В АН проводились исследования по 156 темам. Завершены исследования по 10 темам и 16 самостоятельным разделам. 103 научные разработки переданы для внедрения в нар. х-во.

27 апреля Общее собрание АН МССР обсудило итоги деятельности академии за 1978 г. Были заслушаны доклады: А. Жученко «Задачи АН МССР по дальнейшему повышению эффективности научно-исследовательских работ», Д. Гицу «Основные итоги научной и научно-организационной деятельности за 1978 г.», 10 декабря состоялась сессия Общего собрания АН МССР, посвященная 30-летию образования Молдавского филиала АН СССР. В течение года проведено 7 всесоюзных и 2 республиканских конференций и совещаний, в т. ч. всесоюзная конференция по улучшению охраны окружающей среды, конференция по качественной теории дифференциальных уравнений, конференция «Тройные полупроводники и их применение», проведенная научным Советом АН СССР по химии и технологии полупроводников и высококачественных веществ совместно с Ин-том прикладной физики АН МССР, конференция «Индуктивное рекомбинирование у растений», 4-й всесоюзный симпозиум по острокам, симпозиум «Теоретические проблемы семантики и ее отражения в одноязычных словарях», всесоюзная конференция «Национальное и интернациональное в современном мире», проведенная научным Советом по национальным проблемам АН СССР совместно с отделением общественных наук, отделом этнографии и искусствоведения АН МССР при участии ин-та истории партии при ЦК КП Молдавии.

Учеными АН МССР опубликовано 177 работ (1546 авт. листов). Среди них — коллективные труды: «Народохозяйственный комплекс Молдавской ССР (уровень развития, структура, размещение)», «Население и трудовые ресурсы Молдавской ССР», «Молдавско-руско-украинские литературные связи второй половины XIX века»; монографии: Д. Урсул — «Национальные отношения в СССР и несостоятельность их буржуазных фальсификаций», С. Чиботару — «Поэт и время», В. Зеленчук — «Население Бессарабии и Поднепровья в XIX в.», М. Гольденберг — «Клерикальный антикоммунизм», В. Староверов, А. Тимух, Н. Цуркану — «Деревья в условиях интеграции», И. Едко — «Типология предложений в молдавском языке», Л. Полевой — «Очерк исторической географии Молдавии XIII—XV вв.», В. Андрушакевич, Ю. Рябухин — «Радикалы алгебр и структурная теория», А. Кравченко, В. Лысиков — «Атлас радиомутантов кукурузы типа „Корнграсс“» и др.

Книжный фонд Центр. научной б-ки на 1 января 1980 г. составлял 1027,1 тыс. экз. Книгообмен осуществлялся со 140 б-ками страны и 323 б-ками и научными учреждениями зарубежных стран.

Культурная жизнь. Художественная литература и литературоведение. В 1979 г. вышли в свет сочинения классика молдавской литературы Ал. Донича, «Избранные сочинения» молдавского писателя-просветителя 19 в. Г. Асаки. Изданы сочинения (в 2 т.) современного молдавского поэта Н. Костенко и прозаика С. Шляху, опубликованы новые романы «Серебряный возраст» В. Малевой, «Игнат и Анна» и «Большой В. Бешляте, «Осенние белые голуби» Д. Матковской, «Путь дороги» М. Чиботару; сборники рассказов «Соседи» П. Крученюка, «Созревший лист» В. Прохина, «По ту сторону дождя» В. Ионцы, «От всего сердца» Д. Чобану и др. Были изданы сборники стихов «Простор» Ем. Букова, «Поэмы» Б. Истру, «Диалог» В. Филци, «С тобой, страна берез» А. Рошки и др.

Среди произведений, написанных молдавскими писателями на русском языке, в свет вышел сб. рассказов Г. Немчинова «Река и улица», кн. очерков об А. С. Пушкине «Войной молвой исполнен сей предел...» М. Халипа и др.

В переводе на молдавский язык вышли «Одиссея» Гомера, сб. стихов Р. Бернса и П. Валери, а также «Вечный зов» Л. Иванова, «Живи и помни», «Прощание с Матерой» В. Распутина, «Две зимы и три лета» Ф. Абрамова, «Последний поклон» В. Астафьева, пьесы А. Вампилова, сб. стихов А. Вознесенского, «Циклон» О. Гончара, «Венец солнца» (сб. совр. украинской новеллы), «Глухие бубенцы» Э. Бекман, «Черные розы» С. Джамал, сб. стихов И. Зиедониса, поэтический сборник молдавских и украинских авторов «Лиры братства» и др.

Среди работ по литературоведению и литературной критике: монография о литературной деятельности Ем. Букова — «Поэт и время», С. Чиботару, «Критические статьи» К. Поповича, «Открытие художественного слова» А. Хропотиуско-

го, «Молдавская советская поэзия 20—30-х годов» М. Долгана, критическое эссе о творчестве классика молд. литературы М. Эминеску — «Нарцисс и Гиперион» М. Чыпоя, «Страницы истории молдавской литературы и культуры» (коллективный сборник) и др.

С 20 по 30 сентября 1979 г. была проведена Декада украинской литературы в Молдавской ССР.

Знание Героя Соц. Труда присвоено поэту Ем. Букову. Театр. В 1979 г. театры Молдавии дали 2992 спектакля, которые посмотрели 1199,8 тыс. зрителей. Среди новых спектаклей Молдавского академич. муз.-драматич. театра им. А. С. Пушкина — «Белый арал» по И. Крянгэ (реж. А. Бэляну), «Отец» Д. Матковского (реж. В. Апостол), «Во имя жизни» П. Дидьку (реж. Н. Баракчи), «Жаворонок» Ж. Ануйя (реж. А. Бэляну); в Русском драматич. театре им. А. П. Чехова поставлены «Взрослая дочь молодого человека» В. Славкина (реж. Н. Бейси), «Мир перевернулся» А. Папаяна (реж. Я. Цициновский); репертуар театра «Лучафрул» пополнился спектаклями «Не все коту масленица» А. Островского (реж. Н. Аронейка), «Младший сын» Г. Урского (реж. Г. Урский); Бельгийский молдавский муз.-драматич. театр им. В. Александри показал спектакли: «Кот в сапогах» С. Прокофьевой и Г. Сапгира (реж. М. Гырну), «Посторонний» П. Кэрае, «Розарий» Э. Ветемара (реж. спектаклей — А. Пынзару), «Лекарь поневоле» Ж.-Б. Мольера (реж. И. Пинаев).

В республике прошли гастроли Ленинградского драматич. театра им. В. Ф. Комиссаржевской, Перского драматич. театра, Херсонского украинского муз.-драматич. театра, Рязанского ГЮЗа и др. В мае 1979 г. свои спектакли в Кишиневе показал Будапештский драматич. театр им. И. Мадача.

Музыка. Молдавский театр оперы и балета поставил в 1979 г. оперы «Полтана» П. Чайковского (реж. Э. Константинова, дирижер А. Гершфельд), «Турандот» Дж. Пуччини (реж. Е. Платон, дирижер А. Мочалов), балет «Берег надежды» А. Петрова (балетмейстер М. Газиев, дирижер А. Мочалов).

Композиторами Молдавии создан ряд новых произведений, среди которых: балет «Андрейш» Э. Ткач, концерт для оркестра Г. Мусти, симфонические поэмы В. Верхолды, Д. Кищенко, струнный квартет № 3 С. Лобеля, сюита для гобоя и фортепиано В. Загорского, соната для скрипки соло Б. Дубоссарского, симфонетта для струнного оркестра С. Бузилэ, концертно для 2-х скрипок С. Дунгула, капрично для скрипки соло Г. Няги, вариации для фортепиано В. Биткина, 6 скрипичных дуэтов на молдавские народные темы И. Маковая. Новые песни и инструментальные пьесы написали Е. Дога, О. Негруца, В. Сливинский, А. Сокирянский, А. Люксембург, С. Лунгул, Ю. Цибульская.

В мае 1979 г. состоялся 5-й съезд Союза композиторов МССР. В республике проведен традиционный праздник искусств — «Мэришор-79». За большие заслуги в развитии советского искусства Гос. ансамблю народного танца «Жок» присвоено звание «академический».

В 1979 г. в республике состоялось 2510 концертов, на которых присутствовали 1355,2 тыс. зрителей.

Кино. Киностудией «Молдова-Фильм» в 1979 г. были созданы полнометражные художественные фильмы: «Эмисар заграничного центра» (сценарий А. Нагорного, Г. Рябова, реж. В. Брескану, оператор Л. Проскуров), «Я хочу петь» (сценарий А. Бусуйкоа при участии В. Жереги, реж. В. Жереги, оператор И. Поздзяков); полнометражный хроникально-документальный фильм «Песнь любви» о нар. арт. СССР М. Бишу (сценарий И. Ипкова, Е. Вловной, реж. А. Бурьянов, оператор Н. Фокин), а также полнометражные телевизионные фильмы: «Подготовка к экзаменам» (сценарий Э. Багирова, реж. Б. Кочунов, оператор В. Белоногов), «Здравствуйте, я приехал» (сценарий А. Горохова, реж. М. Бадиков, оператор Д. Моторный), «И придет день» (сценарий В. Егорова, реж. М. Израилев, оператор В. Яковлев). Выпущены мультимедийные фильмы: «Ангелок в клеточку» (сценарий В. Барбэ, реж. В. Барбэ, оператор И. Варбэ), «Про холодильник, серых мышей и гарантийных человечков» (сценарий Э. Успенского, реж. Л. Домнин, оператор О. Матер), «Пужими ногами» (сценарий Ю. Семенова, реж. А. Тамбанд, оператор И. Киструга). Творческим объединением «Эксперимент» выпущены короткометражные фильмы: «Най» (сценарий А. Гладкого, Я. Топоровского, реж. А. Бродичанский, оператор Е. Филиппов), «Встреча с Паганини» (сценарий Ю. Георгиука,

реж. Д. Фусу, оператор В. Белоногов), мультимедийный фильм «Братец кролик, братец лис и все остальные» (сценарий В. Горло, реж. Л. Апраксина, оператор Т. Финкель) и др. Выпущено 27 хроникально-документальных фильмов, 8 номеров киножурнала «Советская Молдавия», 6 номеров сатирического журнала «Устурич», 7 научно-популярных фильмов и др.

В республике прошли Дни кино Украины. На 1 января 1980 г. кинотеатры республики насчитывала 1695 киноустановок; в течение 1979 г. состояло 664 936 киносеансов, которые посетили 59 млн. 73 тыс. зрителей.

Изобразительные искусства. Проходившая в мае 1979 г. республиканская выставка «Физкультура и спорт в изобразительном искусстве» собрала 100 участников; представительными были и другие экспозиции, организованные в течение года: выставка произведений художников — ветеранов Великой Отечественной войны, выставка рисунка, эстампа и плаката, 1-я республиканская выставка акварели, выставка пейзажа, натюрморта и керамики, 2-я республиканская осенняя выставка, республиканская выставка художников-педагогов, 2-я республиканская выставка эскизириса и др. Международному году ребенка были посвящены: выставка произведений скульптуры Н. Мешките, групповая выставка иллюстраций к детским книгам и выставка произведений художников книги. Были проведены персональные выставки художников И. Богдоску (в Кишиневе и Одессе), Н. Бахчевана, В. Обуха (в Кишиневе, Одессе и Львове), В. Ковалы, В. Лавренова, Г. Саинчука, В. Садовой, выставки скульпторов Б. Эпельбаум-Марченко и Н. Эпельбаум и др.

В 1979 г. новые живописные полотна создали: Н. Бахчеван «Осень», М. Бура «Утро в селе», Г. Бэтрыну «Велосипедисты», И. Внеру «Девочки с мячом», С. Галбен «Мир и дружба», И. Ершов «Туристы», В. Зазерская «Победительницы», С. Кучук «Весенний дождь», «Односельчане», В. Пашку «Четыре сыновей трактористов», «На празднике урожая», В. Обух «Белое солнце», «Дубовник», «Земля», Д. Пейчев «Молдавский балет», И. Сербиню «Ковка лошадей», М. Сербиню «Город строится», И. Степаню «Ринг», Ф. Хэмурау «Комсомольская свадьба», В. Третьяченко «Сельские веча», Л. Цончева «Зимний пейзаж», Ю. Шибав «Спортивный день» и др.; интересные работы в области графики представили: Г. Врание «Тренировка», «Прыжок» (офорты), И. Кавариалы «На релетциях» (цветная линогравюра), Э. Килдеску «Бег», «Воскресенье» (цветные линогравюры), В. Коваль «Кодры», «Невеста», «Портрет маршала Советского Союза Р. Я. Малиновского» (линогравюры), Г. Корниенко «Олимпийские игры» (плакат), В. Корякин «Планеристы», «До полета» (офорты), Д. Савастин «Мальчик с мячом» (линогравюра), И. Табура «Пути победы», «Комсомольско-молодежная бригада» (линогравюра); новые работы в области скульптуры создали: Н. Гореншыев «Памяти комсомольца А. Оники» (скульптурная композиция: дерево), Э. Копачев «Встреча» (барельеф, дерево), Р. Подопригора «Секунды» (шамот), Н. Эпельбаум «Старая лошадь» (керамика), Б. Эпельбаум-Марченко «Песни военных лет» (три пластины), «Молдавская осень» (пластина); в области прикладного искусства: Е. Бонтя «Икар» (гобелен), С. Врынчану «Шахматы» (гобелен), Л. Голосеева «Мир, гармония» (гобелен), Л. Глушенко (серия деревянных спортивных кубков), Н. Костриба (два керамических сосуда), Л. Одайник «Борцы» (гобелен), Е. Ротару «Всадник» (гобелен), В. Савка «Юбилейный» (набор художественного стекла), Л. Янчен «Посвящение Сандро Боттичелли» (керамическая композиция).

Групповые выставки произведений молдавских художников экспонировались в Москве, Лубны (Полтавской обл.), Алма-Ате, Целинограде, Магнитогорске. В свою очередь, в Кишиневе была показана выставка работ Т. Залькална, А. Шокуненко и А. Лактионова. Состоялась выставка произведений К. Э. Мюллера (ГДР). В республиканском художественном музее экспонировалась выставка произведений декоративно-прикладного искусства украинской художницы С. Кульчицкой.

Общественные и культурные контакты с зарубежными странами. В 1979 г. Молдавское общество дружбы и культурной связи с зарубежными странами осуществляло контакты с 76 странами. Было принято 33 зарубежных делегаций. Республику посетили партийные делегации из КНР, ПНР, СРВ, СРР, ЧССР и др., делегация общества венгеро-советской дружбы, индийско-советского культурного общества.

делегация творческих работников ФРГ, профсоюзные делегации из СФРЮ, Греции, Великобритания, Японии и др.

В Кишиневе состоялись Неделя породненного города Гренобля (Франция), Неделя культуры и искусства НРБ,

посвященная 35-летию социалистической революции в Болгарии.

В 1979 г. республику посетили 48,8 тыс. туристов из разных стран мира.
С. Бортник, А. Тимущи.

РОССИЙСКАЯ СОВЕТСКАЯ ФЕДЕРАТИВНАЯ СОЦИАЛИСТИЧЕСКАЯ РЕСПУБЛИКА (РСФСР, Российская Федерация)

Общие сведения. Площадь — 17 075,4 тыс. км². Население (на 1 января 1980 г.) — 138 365 тыс. чел. В РСФСР (по переписи 17 января 1979 г.) проживает св. 100 национальностей и народностей (русских — 82,6%, татар — 3,6%, украинцев — 2,7%, чувашей — 1,2% в т. д.). В составе РСФСР 16 АССР, 6 краев, 49 областей, 5 автономных областей, 10 автономных округов, 1805 городов, 2065 рабочих и курортных поселков. Столица — Москва (8009 тыс. жит.).

В 1979 г. награждены: орденом Ленина город Магнитогорск (28 июня); орденом Октябрьской Революции и города — Брянск (29 марта) и Томск (19 октября); орденом Трудового Красного Знамени — Ненецкий автономный округ Архангельской обл. (12 июля); орденом Знак Почета города — Игарка Красноярского края (25 июня) и Зей Амурской обл. (19 сентября).

6 ноября 1979 г. в Москве состоялось совместное торжественное заседание Московского городского Совета народных депутатов и городского комитета КПСС, посвященное 62-й годовщине Великой Октябрьской социалистической революции. С докладом «Знамя Октября — знамя мира и социализма» выступил А. П. Кириленко.

Государственный строй. РСФСР — Советская Федеративная Социалистическая Республика в составе СССР. Действующая Конституция РСФСР принята 12 апреля 1978 г.

24 февраля 1980 г. состоялись выборы в Верховный Совет РСФСР 10-го созыва. В выборах приняли участие 97 490 940 (99,98%) избирателей. За кандидатов в депутаты голосовали 97 393 872 (99,90%) избирателей. Всего в Верховный Совет 10-го созыва избрано 975 депутатов, в т. ч. рабочих — 347 (35,6%), колхозников — 144 (14,8%), членов и кандидатов в члены КПСС — 650 (66,7%), беспартийных — 325 (33,3%), женщин — 341 (35%), молодежи до 30 лет — 193 (19,8%). Состав депутатов обновился на 67,6%.

25—26 марта 1980 г. состоялась 1-я сессия Верховного Совета РСФСР 10-го созыва, на которой был избран Президиум Верховного Совета РСФСР и образован Совет Министров РСФСР.

Председатель Верховного Совета РСФСР — Н. М. Грибачев, заместители Председателя — Б. М. Воробьев, М. В. Карамаяев, В. Н. Краснова, В. М. Манюхин, Н. П. Нежданов, А. Н. Пахмутова, Ф. И. Погостинская, И. В. Чистяков.

Председатель Президиума Верховного Совета РСФСР — М. А. Яснов, заместители Председателя — О. П. Колчина, Ф. В. Султанов, Б. С. Семенов, А. Д. Умалатов, Б. К. Чабдаров, И. Е. Намсинов, И. П. Манькин, З. В. Панев, В. И. Романов, А. О. Пиксаев, О. А. Баснев, С. Г. Батышев, М. К. Мендум, А. И. Тубылов, Х. Х. Бокор, С. М. Ислаков, Е. Н. Горохова. Секретарь Президиума Верховного Совета РСФСР — Х. П. Нешков; члены Президиума — Ю. В. Бондарев, Л. А. Борисов, Н. В. Волощенко, В. Н. Голубева, Н. П. Друзева, А. П. Думачев, А. М. Зубов, Л. А. Ильичев, А. П. Кириленко, Н. Д. Кузнецов, Ф. М. Куликов, В. И. Лакомов, М. Ф. Лалетина, А. М. Новиченко, Л. К. Обушенок, Ю. А. Овчинников, В. Ф. Савченко, В. В. Сипатова, Н. Д. Терещенко, В. А. Филатов.

Председатель Совета Министров РСФСР — М. С. Соломенцев. Первые заместители Председателя — Л. Б. Ермин, В. П. Орлов; заместители Председателя — А. В. Алексанкин, В. А. Демченко, В. И. Казаков, А. М. Калашников, Е. Ф. Карпова, В. И. Кономасов, Л. П. Лыкова, Н. И. Масленников (он же — Председатель Госплана РСФСР).

Министр иностранных дел РСФСР — Ф. Е. Титов.

3 августа 1979 г. состоялась 10-я сессия Верховного Совета РСФСР 9-го созыва, на которой были приняты Закон РСФСР о Совете Министров РСФСР и Закон РСФСР о выборах в местные Советы народных депутатов РСФСР, а также внесены изменения и дополнения в ряд Законов РСФСР и утверждены Указы Президиума Верховного Совета РСФСР.

11—12 декабря 1979 г. состоялась 11-я сессия Верховного Совета РСФСР 9-го созыва. Были приняты: Закон РСФСР о Государственном плане экономического и социального развития РСФСР на 1980 г. и Закон РСФСР о Государственном бюджете РСФСР на 1980 г.; Постановление Верховного Совета РСФСР о ходе выполнения Государственного плана экономического и социального развития РСФСР на 1979 г. и об утверждении отчета об исполнении Государственного бюджета РСФСР за 1978 г., утвержден в новой редакции Закон РСФСР «О порядке отзыва депутата местного Совета народных депутатов РСФСР», а также утверждены Указы Президиума Верховного Совета РСФСР.

Профессиональные союзы. На 1 января 1980 г. в РСФСР насчитывалось 405,1 тыс. первичных профсоюзных организаций и 70,8 млн. членов профсоюзов. Руководство центральными, краевыми, областными комитетами и советами профсоюзов осуществляет Всесоюзный Центральный Совет Профсоюзов (ВЦСПС).

Народное хозяйство. В 1979 г. трудящиеся РСФСР широко развернув социалистическое соревнование, добились дальнейшего развития экономики республики, повышения народного благосостояния.

Развитие народного хозяйства РСФСР в 1979 г. характеризуется следующими данными. Национальный доход, использованный на потребление и накопление, увеличился по сравнению с 1978 г. на 2%, продукция промышленности (всего) — на 2,7%, в т. ч. производство средств производства — на 2,9%, производство предметов потребления — на 2,3%, грузооборот всех видов транспорта общего пользования — на 0,7%, ввод в действие основных фондов — на 0,2%, капитальные вложения (всего) — на 2%, в т. ч. государственные — на 1,7%, численность рабочих и служащих — на 1,6%, производительность труда в промышленности — на 2,3%, в строительстве — на 1,0%, реальные доходы на душу населения — на 3%, фонд заработной платы по народному хозяйству — на 4,4%, средняя денежная заработная плата рабочих и служащих — на 2,7%, среднемесячная оплата труда колхозников — на 4%, выплаты и льготы, полученные населением из общественных фондов потребления (всего) — на 5%, в расчете на душу населения — на 4,4%, розничный товарооборот государственной и кооперативной торговли (в сопоставимых ценах) — на 3,8%, объем реализации бытовых услуг населению — на 7,4%. Продукция сельского хозяйства составила 94%, производительность труда в сельском хозяйстве (общественное производство) — 94%, ввод в действие общей площади жилых домов — 93,6%.

Дальнейшее развитие получили наука и техника, использование в производстве научно-технических достижений. В 1979 г. создано 2,3 тыс. наименований образцов новых типов машин, оборудования аппаратов, приборов и средств автоматизации; установлено в производственных объединениях и на промышленных предприятиях 7 тыс. комплексов механизированных поточных и автоматических линий; переведено на комплексную механизацию и автоматизацию 3,5 тыс. участков, цехов и производств; создано 230 автоматизированных систем для учета, планирования и управления, в т. ч. 170 систем АСУ технологическими процессами; внедрено 2,5 млн. изобретений и рационализаторских предложений.

За счет повышения производительности общественного труда в народном хозяйстве обеспечена экономия труда ок. 1 млрд. чел.; снижена материалоемкость общественного продукта. Ок. 3/4 национального дохода, использованного на потребление и накопление, направлено на удовлетворение личных и общественных потребностей населения, а с учетом затрат на жилищное и социально-культурное строительство непосредственно на народное благосостояние направлено 4/5 национального дохода.

Промышленность. В 1979 г. план реализации промышленной продукции выполнен. Прирост производства по сравнению с 1978 г. составил 2,7%. Производительность

Производство важнейших видов промышленной продукции

Виды продукции	1975 г.	1977 г.	1978 г.	1979 г.
Электроэнергия, млрд. кВт·ч	640	708	745	767
Нефть (включая газовый конденсат), млн. т	411	478	509	527
Газ естественный, млрд. м ³	115	158	186	220
Уголь, млн. т	381	394	397	395
Сталь, млн. т	80	84	85	83
Прокат черных металлов (готовый), млн. т	54	57	60	59
Трубы стальные, млн. т	8,9	9,6	10,4	10,5
Железная руда, млн. т	89	91	93	89
Минеральные удобрения (в усл. ед.), млн. т	42,4	45,9	46,5	42,8
Химические средства защиты растений (в 100%-ном исчислении по действующему началу), тыс. т	173	193	199	195
Серная кислота (в моногидрате), млн. т	8,8	9,6	10,1	10,0
Химические волокна и нити, тыс. т	571	617	628	590
Металлорежущие станки тыс. шт.	108	109	105	102
Электропоезда магистральные, шт.	280	298	310	286
Автомобили, тыс. шт.	1703	1800	1846	1864
С.-х. машины, включая машины для животноводства и кормопроизводства, млн. руб.	1969	2036	2192	2296
Зерноуборочные комбайны, тыс. шт.	97,5	106	113	115
Экскаваторы, тыс. шт.	25,2	26,8	26,4	26,5
Бульдозеры, тыс. шт.	13,7	12,3	11,3	11,4
Вывозка деловой древесины, млн. плот. м ³	292	275	262	253
Целлюлоза, млн. т	6,4	7,0	7,2	6,7
Бумага, млн. т	4,3	4,5	4,6	4,4
Сборные ж.-б. конструкции и детали, млн. м ³ изделий	61,8	65,2	66,1	62,4
Мягкие кровельные материалы и изол, млн. м ²	981	1016	1013	956
Асбестоцементные листы (шифер), млрд. усл. плиток	4,5	4,2	4,2	4,2
Стекло оконное, млн. м ²	151	152	153	154
Ткани всех видов, млрд. м ²	7,3	7,4	7,6	7,5
Бельевого и верхний трикотаж, млн. шт.	603	629	647	657
Кожаная обувь, млн. пар	339	357	357	353
Телевизоры широкоэкранные, млн. шт.	3,7	3,9	4,0	4,0
Радиоприемники и радиолы широкоэкранные, млн. шт.	5,0	5,2	5,3	5,3
Холодильники бытовые, млн. шт.	3,5	3,5	3,7	3,7
Спиральные машины бытовые, млн. шт.	1,9	2,2	2,2	2,3
Электропылесосы бытовые, тыс. шт.	2003	2025	2207	2356
Часы бытовые всех видов, млн. шт.	46,9	51,4	53,1	53,8
Мотоциклы и моторолеры, тыс. шт.	772	817	820	793
Велосипеды и мопеды, млн. шт.	2,6	2,8	2,9	3,0
Мясо, включая субпродукты 1-й категории, тыс. т	5032	4513	4760	4740
Животное масло, тыс. т	628	683	680	649
Цельномолочная продукция в пересчете на молоко, млн. т	14,4	15,2	15,3	15,3
Масло растительное, млн. т	1,3	1,2	1,1	1,0
Сахар-песок, млн. т	2,8	3,6	3,5	3,0
Консервы, млрд. усл. банок	5,9	5,9	6,0	6,3

труда повысилась на 2,3%; за счет этого получено 85% прироста промышленного производства.

В отдельных отраслях промышленности РСФСР рост объема производства по сравнению с 1978 г. составил: электроэнергетика — на 3%, топливная пром-сть — на 1%,

химическая и нефтехимическая пром-сть — на 2%, машиностроение и металлообработка — на 8%, легкая пром-сть — на 1%, пищевая пром-сть — на 0,7%; производство товаров культурно-бытового назначения и хозяйственного обихода увеличилось на 5%.

Объем производства черной и цветной металлургии в 1979 г. составил 99,9%, лесной, деревообрабатывающей и целлюлозно-бумажной пром-сти — 97%, пром-сти строительных материалов — 98%.

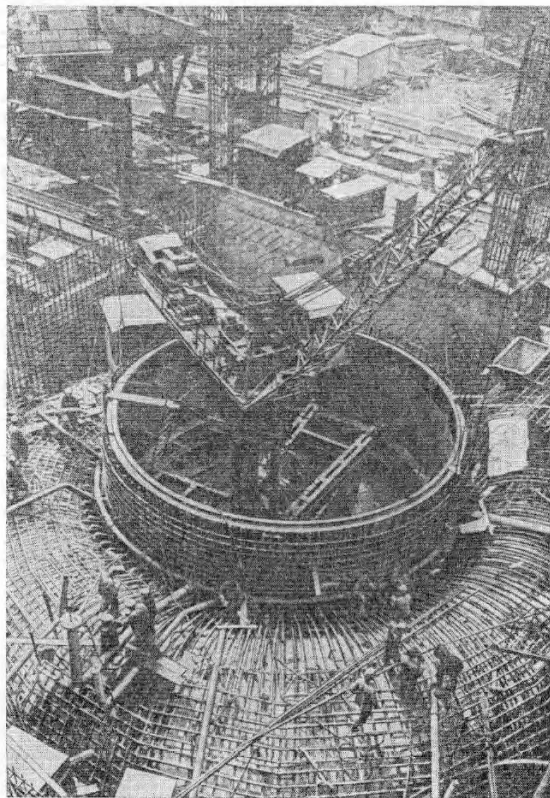

Сооружение спиральной камеры 3-го гидроагрегата Саяно-Шушенской ГЭС.

Годовой план реализации продукции выполнен промышленностью городов Москвы и Ленинграда, всех автономных республик, краев и областей, кроме Алтайского края, Орловской, Липецкой, Саратовской, Ульяновской, Кемеровской, Иркутской, Читинской и Магаданской обл.

Улучшились технико-экономические показатели производства, повысилась качество выпускаемой продукции. Возросла единичная мощность и производительность ряда видов машин и оборудования. Освоен и начат серийный выпуск 2 тыс. наименований новых видов промышленной продукции. Снято с производства около тысячи наименований устаревших конструкций машин, оборудования, аппаратов, приборов и изделий. Объем производства продукции высшей категории качества увеличился на 20%. На конец 1979 г. 38 тыс. изделий имели государственный Знак качества. Перевыполнен годовой план добычи газа, выпуска приборов, средств автоматизации и вычислительной техники, отдельных видов технологического оборудования, легковых автомобилей, с.-х. машин, товаров культурно-бытового назначения и хозяйственного обихода и некоторых др. видов продукции.

Сельское хозяйство. В 1979 г. труженики сельского хозяйства РСФСР, несмотря на трудные погод-

ные условия, добились увеличения общего объема валовой продукции с. х. за на 3% в сравнении со среднегодовым производством за 9-ю пятилетку.

Среднегодовое производство зерна за четыре года 10-й пятилетки по сравнению с 9-й увеличилось на 13,1 млн. т, или на 13%. В 1979 г. пшеницы получено 44,3 млн. т, кукурузы на зерно — 1,1 млн. т, риса — св. 1 млн. т; картофеля собрано на 3,4 млн. т больше, чем в 1978 г. Перевыполнили планы и внесли весомый вклад в заготовки хлеба Оренбургская, Омская, Челябинская, Амурская обл. Значительное количество зерна продали государство хозяйства Алтайского и Краснодарского краев, Башкирской АССР. В 1979 г. по сравнению с 1978 г. увеличилось производство яиц и шерсти. Производство мяса осталось примерно на том же уровне, молока — несколько сократилось.

Валовой доход колхозов составил 7,3 млрд. руб. Дальнейшее развитие получила межхозяйственная кооперация на селе. На начало 1980 г. в республике имелось ок. 4 тыс. межхозяйственных предприятий, организаций и объединений. Вместе с тем в 1979 г. колхозы и совхозы ряда новых республик не использовали все имеющиеся возможности для увеличения производства с. х. культуры.

На развитие сельского хозяйства по всему комплексу работ направлено 18,9 млрд. руб., в т. ч. государственные — 12,7 млрд. руб. и колхозами — 6,2 млрд. руб. Капитальные вложения в с. х.-во Нечерноземной зоны составили 6,9 млрд. руб. В мелиоративное строительство и освоение мелиорированных земель республике вложено 3 млрд. руб. За счет реконструкции и нового строительства введены в действие животноводческие помещения, механизированные фермы и комплексы для крупного рогатого скота на 2,4 млн. мест, свиней — на 1,7 млн. мест, овец — на 2,2 млн. мест и ряд др. объектов. За счет гос. средств построены птицефабрики на 4,8 млн. кур-несушек и птицефабрики мясного направления — на 61 млн. голов мясной птицы в год.

В 1979 г. сельскому хозяйству поставлено: 134 тыс. грузовых и специализированных автомобилей, 179 тыс. тракторов суммарной мощностью 14,8 млн. л. с., 71 тыс. зерноуборочных и 30 тыс. силосуборочных комбайнов, 122 тыс. сеялок, 118 тыс. тракторных плугов и много других машин и механизмов. Сельское хозяйство получило 36 млн. т мине-

Государственные закупки основных с.-х. продуктов
(во всех категориях хозяйства, млн. т)

	1975 г.	1977 г.	1978 г.	1979 г.
Зерно	26,2	36,4	56,2	29,6
Сахарная свекла	17,8	23,8	23,4	17,9
Подсолнечник	1,7	2,1	1,9	1,8
Картофель	9,1	10,6	7,9	9,2
Овощи	5,8	6,5	7,2	7,1
Скот и птица (в весе живого скота и птицы)	8,5	8,1	8,4	8,1
Молоко и молочные продукты (в пересчете на молоко)	30,7	32,5	32,4	31,5
Яйца, млрд. шт.	20,4	22,4	24,2	25,2
Шерсть (в зачетном весе), тыс. т	251	260	267	272

Поголовье продуктивного скота
(на начало года, млн. голов)

	1976 г.	1978 г.	1979 г.	1980 г.
Все категории хозяйства				
Крупный рогатый скот в т. ч. коровы	57,6	58,0	58,5	58,6
Свиньи	21,7	22,1	22,2	22,2
Овцы и козы	27,8	34,8	36,2	36,3
Колхозы, межхозяйственные предприятия, совхозы и другие государственные хозяйства	66,1	66,7	67,5	66,8
Крупный рогатый скот в т. ч. коровы	47,7	48,2	48,8	49,0
Свиньи	15,9	16,5	16,6	16,7
Овцы и козы	22,9	28,8	30,2	30,1
Личные подсобные хозяйства населения	50,4	51,1	52,0	51,6
Крупный рогатый скот в т. ч. коровы	9,9	9,8	9,7	9,6
Свиньи	5,8	5,6	5,6	5,5
Овцы и козы	4,9	6,0	6,0	6,2
	15,7	15,6	15,5	15,2

Распределение посевных площадей по с.-х. культурам
(во всех категориях хозяйства, млн. га)

Культуры	1975 г.	1977 г.	1978 г.	1979 г.
Вся посевная площадь	126,5	126,5	126,6	125,3
В том числе:				
Зерновые	77,0	78,4	77,0	75,7
из них: пшеница	8,9	8,6	11,1	8,7
озимая				
яровая	25,1	24,8	23,4	22,9
рожь озимая	5,9	4,5	5,5	4,4
гречиха	1,0	1,1	1,2	1,1
рис	0,3	0,3	0,3	0,3
Технические	5,9	6,4	6,5	6,1
из них: сахарная свекла (фабричная)	1,6	1,6	1,6	1,6
подсолнечник	2,1	2,6	2,6	2,4
лен-долгунец	0,7	0,7	0,6	0,5
Картофель и овоще-бахчевые	5,4	4,8	4,8	4,7
Кормовые	38,2	36,9	38,3	38,8

Производство основных с.-х. продуктов
(во всех категориях хозяйства, млн. т)

	1975 г.	1977 г.	1978 г.	1979 г.
Зерно	77,5	108,7	136,5	91,7
Сахарная свекла (фабричная)	19,2	28,4	27,2	19,6
Подсолнечник	2,2	2,8	2,5	2,3
Лен-долгунец (волокно)	0,24	0,22	0,12	0,13
Картофель	51,1	45,1	39,9	43,2
Овощи	10,6	9,7	10,9	10,1
Мясо (в убойном весе)	7,5	7,3	7,7	7,7
Молоко	48,1	49,7	49,3	48,9
Яйца, млрд. шт.	33,3	35,5	37,7	38,2
Шерсть, тыс. т	227	226	226	233

ральных удобрений и 643 тыс. т химических кормовых добавок. Проведены лесовосстановительные работы в лесах государственного значения на 1,8 млн. га, в т. ч. посадка и посев леса на 0,8 млн. га. Более чем на 42 млн. га проведено устройство лесов.

Транспорт и связь. В 1979 г. грузооборот всех видов транспорта общего пользования составил 4,1 триллиона т-км.

Грузооборот железнодорожного транспорта составил 2247 млрд. т-км (перевезено грузов 2009 млн. т); речного транспорта — 217 млрд. т-км (перевезено грузов 453 млн. т); автомобильного транспорта общего пользования — 63 млрд. т-км (перевезено грузов 3,1 млрд. т); нефтепроводного транспорта — 1017 млрд. т-км (перекатано нефти и нефтепродуктов 556 млн. т).

Морским транспортом выполнен план перевозок грузов во внутреннем и заграничном плавании; перевозки грузов во всех видах плавания увеличились на 1%, грузооборот — на 4%.

Воздушным транспортом перевыполнен план пассажирооборота, перевозок пассажиров, общего объема перевозок и работ по обслуживанию авиационной отрасли народного хозяйства. За 1979 г. перевезено 65 млн. пассажиров. Авиационно-химические работы в сельском и лесном хозяйствах проведены на площади 43 млн. га.

Автобусами транспорта общего пользования выполнен план перевозок пассажиров и пассажирооборота. Перевезено 22,8 млрд. пассажиров, что на 2% больше, чем в 1978 г.; пассажирооборот увеличился на 4%. Городским пассажирским транспортом в республике перевезено ок. 36 млрд. чел. (на 2% больше, чем в 1978 г.).

На конец 1979 г. число предприятий почты, телеграфа, телефона составило 50 тыс. Отправлено писем св. 5 млрд., телеграмм — более 300 млн., посылок — ок. 160 млн., газет и журналов — ок. 25 млрд. На конец 1979 г. число радиоприемных точек в республике — св. 120 млн., в т. ч. радиоприемников — 40 млн., телевизоров — 39 млн.

Капитальное строительство. В 1979 г. в народном хозяйстве РСФСР введены в действие основные

фонды общей стоимостью более 73 млрд. руб.; вступило в строй ок. 130 новых крупных государственных промышленных предприятий; осуществлялось в широких масштабах техническое перевооружение действующих предприятий. Капитальные вложения в народное хозяйство РСФСР за счет всех источников финансирования составили 81,6 млрд. руб. и возросли по сравнению с 1978 г. на 2%. Из этой суммы в техническое перевооружение и реконструкцию действующих предприятий вложено более 11 млрд. руб.

Объем подрядных работ, выполненных государственными и межхозяйственными подрядными строительными-монтажными организациями, составил 43,2 млрд. руб. и превысил уровень 1978 г. Продолжалась работа по укреплению производственной базы строительных организаций, повышению качества строительных и монтажных работ, возросла производительность труда в строительстве.

В 1979 г. в электроэнергетике введены в действие мощности на 8,1 млн. квт. Досрочно сдана на полную проектную мощность Ириклинская ГРЭС (Оренбургская обл.); приняты в эксплуатацию турбины на Курской АЭС, второй и третий агрегаты на Сайно-Шушенской ГЭС. В нефтеперерабатывающей и нефтехимической пром-сти — крупные установки по первичной переработке нефти на Грозненском нефтеперерабатывающем заводе, в производственном объединении «Нижнекамскнефтехим». В угольной пром-сти — центральная обогатительная фабрика разрезов «Артем-IVA» и «Южный» (Иркутская обл.). В черной металлургии — мощности по добыче железной руды на Лебединском горно-обогатительном комбинате (Белгородская обл.), увеличились мощности по производству стальных труб и проволоки. В химической пром-сти вступили в строй Придонской химический завод (Воронежская обл.), Тольяттинский завод производственного объединения «Куйбышевазот» и др. В машиностроении приняты в эксплуатацию мощности по производству грузовых магистральных вагонов, тракторов, зерноуборочных комбайнов, металлорежущих станков. В промышленности строительных материалов — Кембаевский асбестовый горно-обогатительный комбинат (Оренбургская обл.); введены мощности по производству керамических плиток, дренажных керамических труб и др. Увеличились мощности легкой, пищевой и мясо-молочной промышленности.

Сданы в эксплуатацию газопроводы Уренгой — Челябинск (вторая очередь — св. 1600 км) и Грязовец — Ленинград (600 км). Успешно осуществлялось строительство Байкало-Амурской железнодорожной магистрали. Построен главный путь от станции Ургал до города Комсомольска-на-Амуре; в постоянную эксплуатацию сдана линия БАМ—Тында—Беркаит (400 км).

Материальное благосостояние, народное образование, здравоохранение. Среднегодовая численность рабочих и служащих в народном хозяйстве РСФСР увеличилась за 1979 г. на 1 млн. чел. (на 1,6%) и достигла 64,8 млн. чел.; численность колхозников, занятых в общественном хозяйстве колхозов, составила 5,1 млн. чел. Реальные доходы в расчете на душу населения возросли за год на 3%. В 1979 г. среднемесячная денежная заработная плата рабочих и служащих в народном хозяйстве увеличилась на 2,7%; среднемесячная оплата труда колхозников возросла на 4%.

Выплаты и льготы, полученные населением республики из общественных фондов потребления в виде бесплатного обучения и медицинской помощи, пенсий, пособий, стипендий, бесплатных и на льготных условиях путевок в санатории и дома отдыха, содержания дошкольных учреждений, оплаты отпусков и других видов социального обслуживания, возросли за год на 5% и составили 64,6 млрд. руб. Вклады населения в сберегательные кассы за год увеличились на 8 млрд. руб.

Розничный товароборот государственной и кооперативной торговли, включая общественное питание, составил 145,3 млрд. руб. и увеличился в сравнении с 1978 г. (в сопоставимых ценах) на 3,8%. Годовой план розничного товароборота выполнен. Несмотря на увеличение объема продажи важнейших товаров населению, возрастающий спрос на ряд товаров удовлетворялся еще не полностью, в частности на продукты животноводства, хлопчатобумажные ткани и изделия из них и др. Объем бытовых услуг, оказываемых населению, возрос по сравнению с 1978 г. на 7,4%, в сельской местности — на 9,7%.

За счет средств государства, жилищно-строительной кооперации, колхозов и населения введено в эксплуатацию 1 156 тыс. новых благоустроенных квартир и индивидуаль-

ных жилых домов общей площадью 56,1 млн. м². Улучшены жилищные условия почти 5,5 млн. чел. Введены в действие общеобразовательные школы на 530 тыс. уч. мест, дошкольные учреждения на 310 тыс. мест, больницы на 35 тыс. коек, амбулаторно-поликлинические учреждения почти на 80 тыс. посещений в смену, много новых кинотеатров, клубов, домов культуры и других объектов культурно-бытового назначения. Продолжалось благоустройство городов, поселков и сельских населенных пунктов. Увеличилась протяженность водопроводных и канализационных сетей. Централизованное водоснабжение получили 30 городов и поселков городского типа; газифицировано 1,3 млн. квартир, в т. ч. 0,5 млн. в сельской местности.

Завершены работы по строительству и реконструкции спортивных и других сооружений и объектов для проведения 22-х летних Олимпийских игр 1980 г. в Москве и Ленинграде. Некоторые из этих объектов были использованы при проведении 7-й Спартакиады народов СССР.



В Москве вступила в строй 1-я очередь Всесоюзного н.-и. экологического центра АМН СССР.

Осуществлялась широкая программа мероприятий по рациональному использованию природных ресурсов и охране окружающей среды. Капитальные вложения на эти цели составили 1,1 млрд. руб.

На начало 1978/79 уч. г. различными видами обучения было охвачено св. 52 млн. чел., из них в общеобразовательных школах обучалось 20,4 млн., в средних профессионально-технических училищах — 1,1 млн., в средних специальных уч. заведениях — 2,7 млн., в высших уч. заведениях — 3 млн. чел.

В 1979 г. средние уч. заведения окончили 2,5 млн. чел., из них 671 тыс. без отрыва от производства. В 1979 г. в народное хозяйство направлено 1136 тыс. специалистов, в т. ч. 446 тыс. с высшим и 710 тыс. со средним специальным образованием. В высшие уч. заведения принято 607 тыс. чел., в средние специальные уч. заведения — 818 тыс. чел. Профессионально-техническими уч. заведениями за год подготовлено 1,3 млн. квалифицированных рабочих и принято в них на обучение 1,4 млн. чел., в т. ч. в училища, дающие наряду с профессией среднее образование, — около 400 тыс. чел. Получили новые профессии путем индивидуального, бригадного и курсового обучения на предприятиях, в учреждениях, организациях и колхозах, а также повысили квалификацию в институтах, на факультетах, курсах и в школах повышения квалификации более 24 млн. чел. Численность научных работников составила в РСФСР более 920 тыс. чел.

В 1979 г. в республике работало около 62 тыс. массовых библиотек с книжным фондом 944 млн. экземпляров, 77 тыс. клубных учреждений, 320 профессиональных театров, более 88 тыс. киноустановок, 690 музеев.

Расширилось медицинское обслуживание и организованный отдых населения. Численность врачей всех специальностей возросла за год на 15 тыс. и составила 539 тыс. чел. Увеличилось на 19 тыс. число мест в санаториях, пансионатах, домах и базах отдыха, на 1 тыс. мест — на туристских базах,

В санаториях, учреждениях отдыха, на туристских базах лечилось и отдыхало 33 млн. трудящихся и членов их семей, из них 19 млн. — на туристских маршрутах и базах. Число участников экскурсий составило 87 млн.

В постоянных дошкольных учреждениях воспитывалось св. 7,8 млн. детей и в сезонных детских учреждениях — ок. 2 млн. Ок. 13 млн. детей и подростков отдыхали в пионерских лагерях или выезжали на летний период в дачные местности с детскими учреждениями.

Научные учреждения. Помимо центральных учреждений АН СССР, в РСФСР в 1979 г. функционировали Сибирское отделение АН СССР, Уральский и Дальневосточный научные центры АН СССР и филиалы АН СССР: Башкирский, Дагестанский, Казанский, Карельский, Кольский и Коми.

В составе Сибирского отделения АН СССР — Бурятский, Восточно-Сибирский, Якутский и созданные в январе 1979 г. Красноярский и Томский филиалы.

О деятельности АН СССР см. соответствующую статью в разделе Союз Советских Социалистических Республик.

Всероссийское общество охраны памятников истории и культуры. Основано в 1965 г. На 1 января 1980 г. в Обществе насчитывалось 13,2 млн. чел., объединенных в 88,5 тыс. первичных организаций. Председатель Президиума Центрального совета — В. И. Кочемасов.

Деятельность в 1979 г. С 28 мая по 1 июня состоялось Всероссийское совещание, всесторонне рассмотревшее проблему выявления, изучения и сохранения памятников науки и техники. При поддержке Ин-та истории естественной и техники АН СССР, а также НТО для решения этих вопросов создана секция памятников науки и техники, которая объединяла большую группу ученых, интересующихся историей создания и применения научных приборов, машин, механизмов и т. п. Задача секции — привлекать широкий круг молодежи к работе секции, содействовать созданию отделов в краеведческих музеях, способствовать организации ведомственных музеев и подготавливать предложения для создания Всероссийского музея по этой тематике.

Общество приняло активное участие в праздновании 325-летия воссоединения Украины с Россией. В Доме пропаганды Общества в Москве с 4 мая по 4 июня экспонировалась выставка Украинского Общества. С 17 мая по 17 июня в Киеве проходила выставка об охране и реставрации памятников архитектуры в РСФСР, в т. ч. памятников, которые отражают исторические связи русского и украинского народов. С 21 мая по 1 июня в Вологде проводился кинофестиваль любительских фильмов, подготовленный членами Всероссийского и Украинского обществ.

С целью сохранения памятников и их исторической среды секции и комиссии Общества проводили экспертизы и консультации по реконструкции городов Горького, Смоленска, Владимира, Новгорода и др. Обществом организована секция документальных памятников, содействующая передаче их в гос. хранилища. Цель секции — выявление сохранившихся у населения писем, воспоминаний, воззваний, листовок, плакатов и др. письменных и печатных документов.

Общество выделило из своих средств и передало гос. органам на реставрацию памятников 6 млн. руб.

Студенческие реставрационно-строительные отряды Москов. штаба работали: на 16 архитектурных комплексах, в т. ч. на Соловецком архипелаге, в Москве, выполнив работы более чем на 500 тыс. руб.

Все отделения Общества провели 180 тыс. экскурсий, прочитали 320 тыс. лекций. Вышел из печати 4-й выпуск сборника статей «Памятники Отечества», который с 1980 г. реорганизован в орган Общества с периодичностью 2 выпуска в год. Предприятия и мастерские Общества произвели сувенирных изделий на 6 млн. руб.

В. Иванов.

Всероссийское общество охраны природы (ВООП). Создано в 1924 г. На 1 января 1980 г. в Обществе насчитывалось 31 732 тыс. чел., в т. ч. 14 874 тыс. юных друзей природы, объединенных в 211,3 тыс. первичных организаций, и 80,99 тыс. коллективных членов. Председатель Президиума Центрального совета ВООП — В. Н. Виноградов. Основные задачи ВООП — содействие партийным, советским и хозяйственным органам в выполнении планов по охране природы и воспроизводству природных ресурсов, пропаганда решений партии и правительства, советских законодательства по охране окружающей среды. В ВООП — 72 научно-технических совета, 680 научно-технических комиссий, ок. 16 тыс. секций по различным природным ресурсам, которые объединяли более 500 тыс. ученых и специалистов. На пред-

приятиях, в колхозах и совхозах действовали св. 11,2 тыс. общественных технических комитетов и св. 34 тыс. контрольных постов, 221,9 тыс. общественных инспекторов объединены в 5 тыс. инспекций, 2,8 млн. юных друзей природы — в отряды «зеленых» патрулей, 411 тыс. — в отряды «голубых» патрулей, а 429 тыс. состоят членами школьных лесничеств. Действуют межобластные комитеты по охране: Волги, Десны, Дона и Северского Донца, Урала и Верхней Оби, комиссии по Северу и Байкалу.

Деятельность в 1979 г. На озеленении, закладке лесных плантаций, лесопосадке отработано безвозмездно 77 638 тыс. чел.-дней. Во Всероссийском походе «За охрану и рациональное использование земель» обследовано 5,16 млн. га и вовлечено в хоз. оборот 112,3 тыс. га ранее неиспользуемых земель. Сидами общественности выявлено 2,0 тыс. и организована охрана 2,3 тыс. памятников природы. В ВООП св. 2 тыс. внештатных отделов пропаганды, в к-рых участвовали св. 100 тыс. пропагандистов. Прочтано 613,9 тыс. лекций, проведено 16 041 тыс. бесед и консультаций. Работали 1973 народных ун-та и факультета охраны природы, 3,68 тыс. школ знаний, 5395 кинолекториев, проведено 18,5 тыс. тематических выставок. Общество имеет 88 Домов природы. При Домах природы в Москве, Ленинграде, Тольятти, Ростове-на-Дону и др. городах действовали постоянные выставочные залы. Проведен Всероссийский конкурс общественных редакций по охране природы областных, краевых, автономно-республиканских газет. В печати опубликовано 815 тыс. статей и очерков по охране окружающей среды. ВООП — член Международного Союза охраны природы и окружающей среды.

Н. Горюбецкая.

Всероссийское театральное общество (ВТО) — общественная творческая организация, объединяющая театральные деятели РСФСР. Возникло в 1877 г. На 1 января 1980 г. Общество насчитывало св. 25 тыс. членов, 72 отделения в столицах автономных республик, краевых и областных центрах РСФСР. Высшим органом ВТО является съезд. В период между съездами работой ВТО руководит Правление и его Президиум. Председатель Правления ВТО — М. И. Царев. Творческую деятельность ВТО осуществляет 16 общественных советов и комиссий, 10 творческих кабинетов и отделов при Президиуме.

В системе ВТО — редакционно-издательский отдел, Центральная научная библиотека, Музей-заповедник А. Н. Островского «Шельфово», Литературно-драматический театр, Центральный Дом актера им. А. А. Яблочниковой и сеть домов актера местных отделений.

Деятельность в 1979 г. ВТО провело 4-й Пленум Правления, посвященный задачам Всероссийского театрального общества в идейно-творческом воспитании деятелей театра. На многосторонней встрече представителей социалистических стран обсуждались вопросы воспитания молодых актеров и режиссеров в драматических театрах социалистических стран. ВТО принимало участие в проведении фестиваля драматического искусства ВНР в СССР, в международном фестивале кукольных театров стран Азии в Ташкенте, в торжествах, посвященных празднованию 325-летия воссоединения Украины с Россией.

Подготовлены и проведены творческие конференции, совещания, семинары для деятелей театра всех профессий, устраивались выставки работ театральных художников. ВТО принимало участие в 6-й неделе «Театр и дети», фестивале «Московская театральная весна-79», в московском областном фестивале «Золотая осень». ВТО поддерживает постоянные связи с театральными обществами союзных республик, союзами артистов социалистич. стран, работает в тесном контакте с министерствами культуры СССР и РСФСР, правлениями творческих союзов и организаций.

А. Милев.

Культурная жизнь. Художественная литература. Для произведений современной художественной литературы характерен обостренный интерес к социально-этической, психологической стороне человеческого бытия; со все большим вниманием в них исследуется роль активно создающей личности, с точки зрения которой изображается прошлое и настоящее, оцениваются разнообразные явления окружающей действительности и эпоху научно-технического прогресса.

С наибольшей определенностью это проявилось в новых произведениях советских прозаиков: повесть В. Тендрякова «Расплата» («Новый мир», № 3), посвященная проблемам воспитания подрастающего поколения; роман Г. Башкировой «Рай в шалаше, или Татьяна день» («Звезда», № 1—2) из жизни московской интеллигенции и прежде всего тех,

кто задумывается о своем гражданском долге: повесть В. Санина «Одержимый» («Знамя», № 9—10), герой которой (капитан рыболовного траулера) со всей решительностью и бескомпромиссностью борется за подлинно деловое отношение к своим обязанностям каждого члена его экспедиции и др.

Противобычно искалмкам нашего современника, настоячиво постигающего смысл жизни, посвятили свои произведения В. Шукшин — кн. «Характеры. Рассказы» (М.), Ю. Антропов — кн. «Неделя уцериной луны. Повести, рассказы» (М.), С. Есин — кн. «При свете маленького прожектора. Рассказы и повести» (М.), О. Михайлов — кн. «Час разлуки. Роман и новеллы» (М.), Н. Тарасенкова — кн. «Чары. Рассказы и повести» (М.), И. Ибрагимов — роман «Вкус дикой смородины» (М.). Люди высоких нравственных принципов — герой романа Л. Кляева «Морской протест» («Дальний Восток», № 7—8), кн. М. Магомедова «В тени убегающей лани. Повести» (М., пер. с авар. яз.), Д. Булякова «Самая долгая ночь. Повести и рассказы» (М., пер. с башк. яз.), Е. Самсонова «Свет березовой рощи. Рассказы» (Ижевск, пер. с удм. яз.). Закон совести — вот главное, чему должен постоянно следовать каждый человек, — пишут А. Лиханов в повести «Голгофа» («Знамя», № 8), М. Чернуловский в романе «До конца дней» (М.), С. Абрамов в повести «Присхождение» («Октябрь», № 2), А. Расих в романе «Испытание» («Казань ултары», № 7—9, на татар. яз.) и др.

Подготовлен ли человек со всем его запасом знаний и духовных сил к решению тех сложнейших задач, которые ставит перед ним жизнь? Об этом размышляют Д. Сергеев в повести «Разлуки и встречи» («Звезда», № 11—12), знакомящей нас с жизнью изыскательских партий, З. Тоболкин в кн. «Лебяжий. Роман, повести» (М.) о буровиках и первооткрывателях сибирской нефти, Ст. Балабин в повести «Тринадцатый пикет» («Дальний Восток», № 1) о сплавщиках леса, И. Герасимов в книге повестей «Миг единый» (М.), В. Еременко в повести «Слепой дождь» («Октябрь», № 7), Г. Кемоклидзе в кн. «Процесс. Повесть и рассказы» (М.), А. Афанасьев в романе «Привет, Афиноген» (М.), И. Чесменко в повести «На рассвете» (М.) о руководителях производства и о тех высоких моральных требованиях, которые предъявляет к ним научно-техническая революция. Талантливые руководители и новаторы производства — герои романов В. Гейдеко — «Личная жизнь директора» («Октябрь», № 1—2), И. Герасимова — «Предель возможного» («Новый мир», № 11—12), Б. Порфирьева — «Дорога к охотничьему домику» (М.), К. Лагунова — «Больно берет крут» (ч. 2, «Урал», № 7—8). Молодые люди, с помощью старших обретающие в труде гражданскую зрелость, нравственную закалку, — в центре внимания С. Смородина — «В те дни и всегда. Рассказы и повести» (М.); о правильном выборе рабочей профессии размышляет А. Аграновский в кн. док. очерков и повестей «Уметь и не уметь» (М.); о том, что такое гражданский долг, рассказывают ребятам люди разных возрастов и специальности — живые герои док. книги Е. Яковлева «Время, которое тебе отведено» (М.).

Связь поколений, связь времен — одна из главных тем прозы наших дней. Люди и события минувшей войны и мирных послевоенных лет в кн. А. Чуйкова «На круги своя. Повесть и рассказы» (М.), А. Минчикового «Мы еще встретимся. — Небо за стеклами. — Странные взрослые» (Л.), В. Сапожников «Тень капитана Белдинга. Повесть. Рассказы» (Кемерово), период коренных преобразований в первые годы Советской власти и время Великой Отечественной войны в кн. Н. Сухова «Донская повесть. Повести и рассказы» (М.), Э. Гуртуева «Славный горек — сын скалы. Рассказы и повесть» (Нальчик, на балкар. яз.), жизнь нашего народа до Октября и жизнь нашего современника, который пылливо изучает судьбы своих предков, в повести А. Кузнецовой «Под бурями судьбы жестокой...» («Октябрь», № 2), кн. М. Нармаева «Черноголовый журавль. Повести» (М., пер. с калм. яз.) — все это раскрывает многогранную и нерасторжимую связь прошлого с настоящим. Обращение к теме «связь времен» во многих случаях предопределяет и жанр повествования: обычно это повесть или сборник повестей, органически связанных между собой единством авторского замысла.

Как и прежде, заметное место в нашей современной прозе занимают произведения исторического жанра, повествующие о становлении и укреплении Русского государства, о больших и малых народах, навски соединивших свои судьбы с судьбой великого русского народа: романы Д. Балашова «Великий стол» («Север», № 1—4), Э. Зорина «Огненное порубежье» (Ярославль), К. Мергена «Крылья орла»

(«Агидель», № 10—11, на башк. яз.; начало см. там же, 1978, № 4—5), кн. К. Васина «С вами, русичи! Повести и рассказы» (М., пер. с марийск. яз.). О победе русских воинов над татаро-монголами рассказывается в повести В. Каргалова «Вторая ошпка Мамая» («Молодая гвардия», № 8). О связях народов России и Японии рассказывает роман Н. Задорнова «Хэда» («Новый мир», № 4—6). Борьба против самодержавно-крепостнического строя — тема повестей М. Сергеева «Несчастно верная сестра» (кн. 2, «Сибирские огни», № 1—2) о декабристах и их верных подругах, А. Воздвиженского «Шел Дугабрач через Кокшайск» (Йошкар-Ола), кн. У. Гайсултанова «Горы лобят смелых. Повести» (Грозный, на чеч. яз.).

Время Октябрьской революции изображается во многих произведениях хроникального и художественно-документального жанров: роман А. Алдан-Семенова «Красные и белые. — На краю океана» (М.), в котором изображены события 1918—1923 гг. — от начала борьбы с Колчаком до разгрома белого на Дальнем Востоке, роман Ж. Токумаева «Защитные огни» (М., пер. с балкар. яз.), повесть М. Ухсай «Буйные ветры» (Чебоксары, пер. с чуваш. яз.), кн. Г. Поротова «На околице Руси» (Петропавловск-Камчатский), А. Першина «Покой нам только снится» (Ставрополь), о становлении Советской власти в разных краях и республиках Российской Федерации.

Рождение нового, социалистического уклада жизни, новых форм общежития запечатлели И. Краснобрыжий в кн. «Трофимов день. Повести» (Краснодар), Г. Лутков в кн. «Поговорим, отец... Повесть, рассказы» (М.), В. Корнаков в романе «Красные березы» («Байкал», № 4—6) и др. С особым вниманием прослеживают путь нравственного возмужания ранее утешенных народностей, процесс преодоления ими пережитков прошлого А. Неркаги в повести «Илйр» («Урал», № 11—12), Г. Холджер в повести «Квартира с видом на Амур» («Дальний Восток», № 4), И. Гоголев в романе «Черный стерж» («Полярная звезда», № 2—6, пер. с якут. яз.).

Как волнующие страницы летописи Великой Отечественной войны воспринимаются кн. С. Борзунова «Крутые ступени. Повести и рассказы» (М.), Н. Камбулова «В конце войны. Повести» (М.), роман В. Бобровского «Взорванное время» (Красноярск), запечатлевшие героические битвы за Москву и Сталинград, Днепр и Керчь, Кенгисберг и Будапешт, ратные подвиги наших воинов. О героизме солдат и командиров рассказывают в своих произведениях В. Кондратьев — повесть «Сашка» («Дружба народов», № 2), Е. Зиборов — кн. «Где-то на войне. Повести» (М.), В. Мелентьев — кн. «Одни сутки войны. Повести» (М.), И. Гизатуллин — роман «Вторая высота» («Агидель», № 1—3, на башк. яз.), В. Рыбин — сб. док. рассказов «Бастионы в огне» (М.). С многоплановыми романами, в которых изображаются переломные события войны и наряду с вымышленными персонажами выведены подлинные исторические деятели, выступают С. Дангулов — роман «Кузнецкий мост» (кн. 3, М.) о дипломатах, В. Соколов — роман «Изобавление» (М.). События Великой Отечественной войны по сей день в памяти ветеранов, занятых мирными делами и заботами, — об этом пишут И. Падерин в док. повести «Ожого сердца» («Москва», № 5), Г. Бакалов в повести «Навеки — девятнадцатилетние» («Октябрь», № 5), Г. Марчик в кн. «Такие короткие зимние дни. Повести» (М.). Верность воинскому долгу бойцов и командиров современной армии, их уважение к боевым традициям старшего поколения — тема кн. А. Кузнецова «Соприкосновение. Повести» (Сыктывкар), Я. Соловьева «Ищу себя. Записки лейтенанта Крапивина» (Куйбышев) и др.

О том, как живут и трудятся рабочие нашей страны, об их нравственном развитии пишут В. Шкаев в кн. «Березовый сок. Повести и рассказы» (М.), Е. Рочев в повести «За каждый свой шаг...» («Север», № 5, пер. с коми яз.), В. Шугаев в кн. «Арифметика любви. Повести и рассказы» (М.), П. Рачков в повести «Везет человеку» (Ярославль), Л. Кокоулин в кн. «Человек из-за Полярного круга. Повести и рассказы» (Магадан). Перед читателями предстают люди самых различных профессий: шахтеры — в романе А. Плетнева «Шахта» («Октябрь», № 8—9), нефтяники — в романе А. Бокова «Звезда среди звезд» (М., пер. с ингуш. яз.), плотники и лесорубы — в кн. А. Рыжова «Просека. Повести и рассказы» (Киров), молодые строители БАМа — в кн. В. Шалагонова «Просвет» (М.), рабочие автозавода им. И. А. Лихачева — в романе В. Гришаева «Рожденный на рассвете» (М.). Жизнь рабочего класса до революции нашла

отражение в романе М. Аношкина «Кыштымцы» (Челябинск), после Октября — в книге рассказов В. Кожевникова «Дерево жизни» (М.), «Руки рабочие» (М.) — также называются сборник док. повестей, ставших своего рода продолжением биографии выдающихся трудовых коллективов страны.

Научно-технический прогресс все более властно вторгается во все сферы жизни современного села, и наши прозаики стремятся запечатлеть происходящие перемены. При этом особый интерес проявляется к позому духовному облику сельского труженика, к его возросшим социальным и нравственным запросам: Ю. Гривоз — книга рассказов «Передол лета» (М.), В. Потанин — книга повестей «Сельские монологи» (М.), А. Мартынов — роман «Ржаной хлеб» (М., пер. с эрзя-морд. яз.), В. Лебедев — «Деревенские истории» («Звезда», № 7), П. Ребрин — очерк «Это гудит время» (М.), Л. Уварова — кн. «В каждую субботу, вечером. Повесть и рассказы» (М.), В. Богатырев — «Стенная повесть. Повесть и рассказы» (М.). Утрача современным жителем села некоторых духовных ценностей, традиций тревожит Вл. Солоухина — рассказ «Немой» («Наш современник», № 10), И. Токарева — кн. «У тальников, близ дороги. Повести, рассказы» (М.). Пробуждая в человеке любовь к родной земле, чтобы он стал истинным хозяином своей судьбы, призывают А. Васильев — повесть «За жар-птицей» (Воронеж), Ю. Бородин — рассказ «Зимовье в Плясунихе» («Волга», № 1), В. Волков — кн. «Последняя невеста. Рассказы и повести» (М.), Ю. Артамонов — кн. «Вкус земляники. Рассказы» (М., пер. с марийск. яз.). Российская деревня накануне коллективизации изображена в романе Б. Можая «Мужики и бабы» (М.) и повести Р. Валишина «Гора ветров» («Урал», № 9—10); год «великого перелома» получил отражение в романе Н. Жерякова «Краснотал» (М., кн. 1—3) и кн. И. Керимова «Заря над Каспием. Рассказы» (М., пер. с кумык. яз.). В повестях Ю. Убогого «Шлыто белое облачко» («Наш современник», № 3), А. Гилязова «Весенние караваны» («Волга», № 6, пер. с тат. яз.), романа Ю. Гончарова «Последняя жатва» («Роман-газета», № 6) запечатлена жизнь деревни в годы минувшей войны и послевоенное время; в романе В. Панова «Весна и осень» (М.) и повести А. Антонова «Чистая роса» (М.) рассказывается о тружениках целины, решающих важные проблемы освоения новых земель в Казахстане и Нечерноземье. Духовный рост сельского жителя, прежде всего жителя нынешней деревни, прослеживают В. Афонин — кн. «Клюква ягода» (М.), Магомед-Расул — кн. «Без приглашения. Роман, повесть» (М., пер. с дарг. яз.), С. Пестунов — повесть «Сватова деревня» (Красноярск), А. Емельянов — кн. «Узоры на листьях. Повести и рассказы» (М., пер. с чуваш. яз.), Л. Ненягин — повесть «Звон оленьих рогов» («Енисей», № 4), П. Куляшова — «Повести» (Ижевск) и др.

Социально-этические искания современного человека, проблема выбора жизненного пути — в центре внимания Ю. Крелина — повесть «На что жадуется, доктор?» («Новый мир», № 1—2), знакомящая читателя с трудовыми буднями хирургов; А. Блинова — роман «Удар молнии» (М.) о художниках; Х. Теунова — «Подари красоту души... Золотые крупинки. Роман-диалог» (М., пер. с кабард. яз.) и В. Маканина — «Ключарев и Акимущкин» (М.) о формировании личности молодого ученого; З. Богуславской — «Повести» (М.) и Л. Гартунга — «Повести и рассказы» (Новосибирск), героями которых выступают люди самых различных профессий (педагоги, адвокаты, врачи, библиотекари и др.). Об арктическом походе научно-спортивной экспедиции газеты «Комсомольская правда», участники которого пересекли на лыжах суровые районы советского Заполярья и достигли Северного полюса, рассказывается в кн. В. Снегирева и Д. Шпаро «Путь на Север» (М.).

Формирование характера молодого человека, его нравственные искания изображают А. Рекемчук в романе «Нежный возраст» (М.), Г. Немирко в кн. «Почему луна идет за мной? Рассказы и маленькие повести» (Магадан), А. Алексин в повести «Раздел имущества» («Юность», № 2), Л. Сабинина в кн. «Далеко зарево. Рассказы, повести» (М.), Р. Подолги в кн. «Перейти реку вброд. Повести, рассказы» (М.), В. Росляков в романе «С красной строки» («Молодая гвардия», № 7—8), А. Бикчентаев в повести «Большой оркестр» (М., пер. с башк. яз.), И. Кишляков в романе «Ищу свою звезду» (Саранск, на яз. мошки), А. Клабуков в повести «Палом» («Молот», № 1—2, на удм. яз.), В. Шуграева в повести «Первый звонок» (кн. 1, Элиста, на калм. яз.).

Единство человека с природой, облагораживающее ее воздействие на душу человека, — лейтмотив рассказов

И. Соколова-Микитова, опубли. в 1979 г. в кн. «Медовое село» (М.), Б. Сергуненкова — кн. «Осень и весна. Записки лесника» (Л.), А. Куликова — кн. «Жарки. Рассказы о природе» (Новосибирск), В. Автеева «Лоспный гон» («Полярная звезда», № 3), Е. Марысаева «Пират» («Нева», № 7), А. Абу-Бахара «Берегите медведя» («Лит. Россия», № 49), Н. Янькова — кн. «Закон предков» (М.), К. Балкова — кн. «Его родовое имя. Роман. Повесть» (М.). Хидицкое, бездушное отношение к природе, животным обличается в романе А. Мальшова «Встреча ветров» («Звезда», № 9—10), в рассказе Н. Николова «На волков» («Наш современник», № 9).

Судьбы простых людей, честных тружеников, в самой будничной работе умеющих находить нравственное удовлетворение, показаны в кн. М. Аношкина «Кыштымские были. Повесть и рассказы» (М.), В. Лебедева «Хлебозоры. Повести и рассказы» (Л.), Н. Рыжика «Бурное море. Повести» (Владивосток), в рассказах И. Краснова «День тревоги», «Кизик» («Лит. учеба», № 1) и др.

Гражданский пафос, высокие мысли о своей причастности ко всем свершениям нашего века отличают стихи поэтов Российской Федерации — Л. Мартынов — «Узел бурь. Стихи» (М.), Р. Гамзатов — «Суди меня по кодексу любви» (М., пер. с авар. яз.), В. Кузнецов — «Крылья» (Л.), К. Кулиев — «Весенний свет. Стихотворения. Поэма» (М., пер. с балкар. яз.), Н. Злотников — «Заповедная благодать» (М.), Я. Белинский — «День, равный жизни» (М.).

На верность идеям В. И. Ленина, Октября присягают М. Львов — «Ленин» («Знамя», № 4), В. Гордейчев — «Грань. Стихи и поэмы» (М.), В. Боков — «У памятника Ленину» («Новый мир», № 11), М. Гали — поэма «Красные трапы» («Агидель», № 1, на башк. яз.), П. Касаткин — «Мое поле. Стихи» (Воронеж), Е. Ерхов — «Красная колыбель. Стихотворения, поэмы» (М.), У. Ярчев — «Исток» (Прозный). Николаю Островскому посвящает свою поэму А. Баева — «Твой вечный бой» (Краснодар).

Идеями преемственности традиций, связи разных эпох и народов вдохновлены поэтические произведения, обращенные к далекому прошлому и современности, — «Воспоминание о поле Куликовом» В. Сидорова («Молодая гвардия», № 2), «Вековая дорога» А. Переловского (М.), «Первозданность. Книга стихов» Н. Глазкова (М.), «Целина, 1954. Страницы летоисчисления» В. Белкина («Енисей», № 2); прошлое и настоящее нашей Родины — тема кн.: Н. Благова «Поклонная гора. Стихи и поэмы» (М.), А. Жигулина «Соловецкая чайка. Книга лирики» (М.), Г. Горбовского «Крепость. Новые стихи» (Л.), Б. Укачина «Эхо вечного Алтая. Стихотворения и поэмы» (М., пер. с алт. яз.), Кадрин «Мосты. Стихи и поэма» (М., пер. с потайск. яз.), М. Уездина «Бура над Мокшей» (Саранск), Н. Журавлева «Стихи и баллады» (Архангельск), С. Красникова «Гитца алого пера. Стихи» (М.). В неразрывной связи с традициями и наследием отцов и дедов видят «силу и исток» высокой нравственности Ф. Алиева — «Есть у меня любимый час...» («Наш современник», № 9, пер. с авар. яз.), В. Петопов — «Наследство. По кругу солнца» («Байкал», № 1, пер. с бурят. яз.), В. Фирсов — «Вежа жизни...» («Москва», № 8), А. Бишуев — «Человек и небо. Стихи» (М., пер. с кабард. яз.), И. Гоголев — «Северяное стремя. Стихи» (М., пер. с якут. яз.), В. Савельев «Ремесло. Стихи» (М.).

О времени минувшей Великой Отечественной войны рассказывают стихи многих поэтов фронтовиков: С. Орлова — «Любовью к Родине движимы...» («Наш современник», № 5), Ю. Друнной — «Братство фронтовое» («Знамя», № 5), А. Жигулина — «Калина красная — калина черная. Стихи. Поэма» (М.), Т. Ульяновой — «Чем дальше ужою от батареи. Стихи» (М.), А. Межирова — «Медальон. Стихи, поэмы» (М.), Н. Поляковой — «Середина пути» (Л.), Н. Корнеева — «Стихотворения и поэмы» (М.), И. Жерякова — «Расставания и встречи. Стихи» (Калининград), Ю. Воронова — «Долгое эхо. Книга стихотворений» (М.). «Нас двадцать миллионов незабывших, убитых, не вернувшихся с войны», — говорит от имени погибших советских воинов Р. Гамзатов в кн.: «Вечный бой. Стихи и поэмы» (М., пер. с авар. яз.). Идут годы, и уже поседевший старик солдат «среди внуков — деток маленьких», играющих в сквер, видит «почти как памятник», — пишет К. Ваншенкин в стихах «Из книги „Поздние яблоки“» («Новый мир», № 12). Много стихов о победе написано участниками боевых сражений — «Майские строфы» (подборка поэтов, произв. разных авторов, «Новый мир», № 5), а также поэтами молодого поколения, детство которого пришлось на трудную военную пору — «Хлебный ветер. Стихи» Э. Балашова (М.),

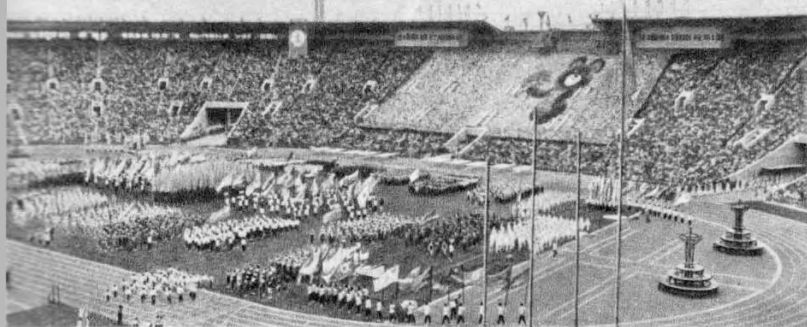

1



2



3



4

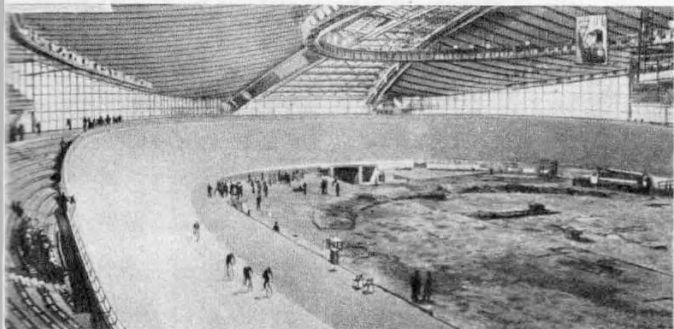

5



6



7



8

Таблица III. 1. Москва. Торжественное открытие финала 7-й летней Спартакиады народов СССР 21 июля. 2. Москва. Новая гостиница «Космос» на пр. Мира. 3. Ленинград. Здание новой гостиницы «Карелия» на ул. Тухачевского. 4. Комплекс Олимпийской деревни в Москве (арх. Е. Стамо и др.). 5. Москва. Крытый велотрек в Крылатском (арх. Н. Воронина, А. Оспенников, констр. В. Ханджи, М. Савицкий, Ю. Родиченко, В. Бородин, И. Лисицын и др.). 6. Москва. Здание универсального спортивного зала «Дружба» в Лужниках. 7. Москва. Здание главного пресс-центра Олимпиады-80 (арх. И. Виноградский, В. Антонов, А. Дубовский, В. Орлов, Ю. Калмыков, Ю. Юсим, С. Файбисович, инж. М. Берклайд, Э. Солдатов, С. Хаджибаров, А. Беляев, Н. Горшкова). 8. Олимпийский центр парусного спорта в Таллине (Пирита).



1



2



3



4



5



6

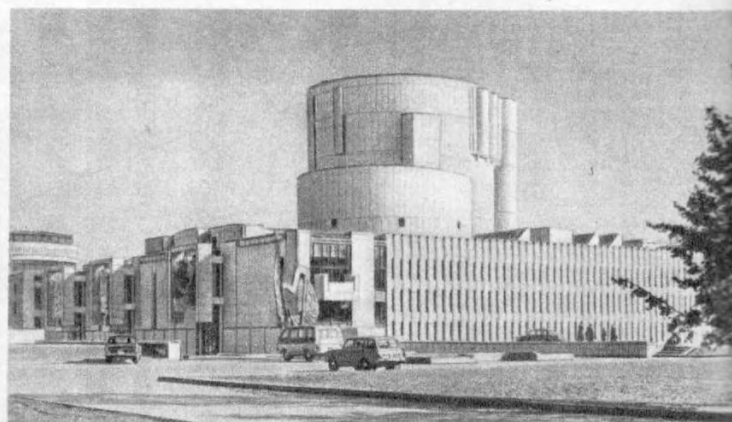

7

Таблица IV. 1. Торжественное собрание в ГАБТ СССР, посвященное 60-летию советского кино, 27 августа. **2.** На Всесоюзной выставке произведений мастеров народных художественных промыслов в новом здании Центрального дома художника (ноябрь, Москва). **3.** Обладатель Большого приза 6-го Международного молодежного фестиваля песни «Красная гвоздика» О. Родригес (Куба). Октябрь, Сочи. **4.** Москва. Новое здание Музея музыкальной культуры им. М. И. Глинки (арх. И. Ловейко, М. Фирсов, А. Афанасов, инж. В. Янин, Э. Моторина, В. Педковский). **5.** Г. Александров с Почетным Золотым призом 11-го Международного кинофестиваля в Москве, присужденным фильму «Да здравствует Мексика!» С. Эйзенштейна, Э.Тиссэ, Г. Александрова. **6.** Торжественный вечер в ГАБТ СССР, посвященный 175-летию со дня рождения М. И. Глинки, 31 мая. **7.** Москва. Новое здание гос. Детского Музыкального театра на пр. Вернадского (арх. А. Великанов, В. Красильников при участии В. Орлова, инж. С. Белов, Ю. Гуров, гл. консультант Н. Сац). Открыт в 1979 г.

«Это было. Из поэмы» Влад. Смирнова («Север», № 6), «Голоса жизни» М. Асламова («Дальний Восток», № 9), «Воды Нугуша. Стихи» Г. Давлетова (М., пер. с башк. яз.).

Стихи-раздумья, в которых ведется задушевный разговор с читателем о главных нравственных пенностях, написаны М. Борисовой — «Разговор. Стихи разных лет» (Л.), Р. Гамзатовым — «Последняя депа» («Знамя», № 3, пер. с авар. яз.), Т. Кузовлевой — «Тень яблони. Стихотворения и поэма» (М.), Б. Муртазовым — «Стихи» (М., пер. с осет. яз.), В. Шнитлом — «Стихи о моих сокровищах» (Петрозаводск), В. Жуковым — «Иволга. Лирика. Поэмы» (М.), В. Бокковым — «Стихи» («Дон», № 2), Вл. Соколовым — «Следы» («Дружба народов», № 8), Н. Глазковым — «Избранные стихи» (М.). Н. Еремшиным — «Жить да жить. Стихотворения» (Красноярск).

Уважение к высокому званию рабочего утверждается в стихах Э. Жемлиханова — «Красное имя. Стихотворения и поэма» (Л.), И. Королева «Я сегодня опять в пути. Стихи» (М.); труд землекопа, шахтера воспевает А. Чечулин — «День прибытия. Стихи» (М.); героизм нефтяников, строителей КамАЗа славят М. Садрин — «Планета на рассвете. Стихи» (М., пер. с тат. яз.); индустриальному Уралу посвящают свои стихи Л. Татьянчева — «Ситневые комнаты» («Знамя», № 8), Л. Шкавро — «Сердцебиение. Стихи, поэма» (М.), В. Машковцев — «Магнитка — моя судьба» (Челябинск) и др.

«Россия начинается с деревни, с пригорка, уходящего в века», — пишет в кн. стихов «Рябиновая осень» (М.) А. Мишин. Глубокой любовью к труду земледельца, хлебороба наполнены стихи и поэмы В. Гордейчева «Дар полей» («Октябрь», № 12), Н. Акулиничева «Новое поле. Стихи» (Тула), Я. Вохтенцева «Застенчивая профессия. Стихи» (М.), Х. Алиева «Добрый вестник. Стихи и поэмы» (М., пер. с дарг. яз.), М. Бебана «Свирель и оса» (М., пер. с яз. мошка). Красоту родного сердцу сельского уголка воспевают В. Семакин — «Под голубым среди зеленого. Лирика» (М.), В. Васичкин — «Разлив. Стихи» (М.), П. Маракулин — «Лесная родина. Книга стихов» (М.), И. Никулышин — «Деревенские вечера» (Куйбышев), Н. Кабуцкий — поэма «Резной карниз» (Хабаровск), М. Гусаров — «Четыре времени любви. Стихи и поэмы» (М.), Я. Ругоев — «Живу в согласии и мире...» («Север», № 12, пер. с фин. яз.). Тревога за будущее деревни, родной с детства природы звучит в стихах С. Видулова — «Остался в поле след. Стихи и поэмы» (М.), А. Маркова — «Доброта. Стихи и поэма» (М.), Т. Веселовой — «Рождение песни. Стихи» (М.), И. Малохаткина — «Прощальная листва. Стихи» (Саратов), А. Преловского — поэма «Заповедник» («Знамя», № 1), В. Потиевского — «Лесное эхо. Стихи» (Петрозаводск), Н. Новикова — «Грань города. Книга стихов» (М.).

С мыслями о Родине у наших поэтов связаны раздумья о любви к родному краю, доброте, человеческом достоинстве, способности всей душой воспринимать красоту окружающего мира. Об этом говорят нам поэтические произведения Л. Татьянчевой «Калитка в лес осенний. Книга новых стихов» (М.), Е. Савинова «Жнивьень. Новые стихи» (Ярославль), И. Романова «Белое утро. Лирика» (Ставрополь), А. Плитченко «Слово растений. Новая книга стихов» (Новосибирск), А. Деметьева «Воспоминание об осени...» («Юность», № 3), Ю. Першина «Поездка домой. Стихотворения и поэмы» (М.), О. Поскребышева «Удмуртский мед...» («Волга», № 9), Л. Лапцун «Олений бег. Стихи и поэмы» (Красноярск, пер. с ненец. яз.), Баала Хабарысы «Семь родников. Стихи» (Якутск, пер. с якут. яз.), Ю. Уварова «Ковернинские сосны. Стихи» (Горький), И. Сотниковой «Кержацкая лодка» (М.), М. Чебышевой «Протягаю руки сентябрю. Стихи» (Киров), авторов сб-ков «Дыхание земли родной. Стихи» (Кемерово), «Север поэтический» (Архангельск) и другие.

В 1979 г. вышли сб-ки стихов и прозы, включающие в себя произведения писателей разных областей, краев и республик Российской Федерации: «Милее края нет...» (Тула), «Северный ветер. Рассказы уральских писателей» (Челябинск), «Солнце над лесами. Антология марийской прозы» (Йошкар-Ола, пер. с мар. яз.), «Соловьиный родник. Антология марийской поэзии» (Йошкар-Ола, пер. с мар. яз.), «Светлый путь. Произведения мохшанских писателей» (Саранск, на морд.-мошк. яз.), «Литературный Владивосток» (Владивосток) и др.; изданы сб-ки «День поэзии. 1979» (М.), «День поэзии. 1979» (Л.).

Гос. премии РСФСР 1979 г. им. М. Горького удостоены: О. Кожухова за книгу «Донник», Л. Решетников за книгу

стихов «Благодарение», В. Солоухин за повести и рассказы последних лет («Прекрасная Адыгене», «Трость», «Мед на хлебе», «Барометр», «Варшавские этюды»), П. Шундик за роман «Белый шаман». В. Калашиников.

Л и т е р а т у р о в е д е н и е. Растет интерес литературоведов и критиков к произведениям литературы, в центре которых вопросы нравственного обеспечения личности в век ИТР. Среди работ на эту тему: кн. В. Ивашевой «На пороге XXI века. (ИТР и литература)» (М.), В. Канашкина «Постижение современности. Характер современника и его нравственное обеспечение» (Краснодар), Г. Семеновой «Нравственные искания современной советской литературы» (Л.), Н. Надъярных «Литература и духовная жизнь» (М.), сб. «Формирование нравственного идеала личности в современной советской литературе» (М.).

Особое значение приобретает типологическое исследование литературного процесса: коллективные сб. «Типология литературного процесса и индивидуальность писателя» (Пермь), «Проблемы литературных жанров» (Томск), а также кн. М. Вахтина «Эстетика словесного творчества» (М.), Л. Гинзбург «О литературном герое» (Л.), В. Федорова «Литературные направления в русской литературе XVIII века» (М.), Б. Зингермана «Очерки истории драмы 20 века. Чехов, Стриндберг, Ибсен, Метерлинк, Пирранделло, Брехт, Гауптман, Лорка, Агуй» (М.).

Новыми работами о взаимосвязях и взаимовлияниях литературы разных эпох и народов являются кн. Е. Владимиров «В русле времени» (Чебоксары), Г. Кондакова «Связь времен. Русско-алтайские литературные связи дооктябрьского периода» (Горно-Алтайск), С. Сафанова «Межнациональные связи башкирской литературы» (М.), Ю. Беляевой «Литература народов Югославии в России. Восприятие, изучение, оценка. Последняя четверть XIX, начало XX в.» (М.), сб. «Пушкин в странах зарубежного Востока» (М.) и другие.

Развитие братских литератур народов РСФСР проследивается в коллективном обобщающем труде «История Коми литературы» в 3 т. (т. 1 — Фольклор, Сыктывкар), сб. «Проблемы реализма в марийской литературе» (Йошкар-Ола), «Современная литература Бурятии» (Улан-Удэ), в кн. М. Паркоманко «Рождение нового эпоса» (М.) (о романтике новых младописемных литератур народов Крайнего Севера и Дальнего Востока), А. Вагидова «Становление и развитие даргинской поэзии» (Махачкала), А. Шкляева «На подступах к реализму. Удмуртская литература, литературное движение и критика в 1917—34 гг.» (Ижевск), Э. Нургаллина «На пути идейной сплоченности...» (Уфа, на башк. яз.), В. Тугова «Пора размышлений» (Черкесск, на абаз. яз.); о творчестве писателей рассказывают Б. Поморцева — «Аркадий Крупняков. Очерк жизни и творчества» (Йошкар-Ола), Г. Кусов — «Вокруг Коста» (Орджоникидзе), Н. Тобуровов «Писатель корчагинский закалки. О жизни и творчестве Яковлева Семена Степановича — Эрилик Эристинга» (Якутск) и др. К актуальным проблемам истории русской советской литературы и критики обращаются в своих работах А. Турков — «Мера вещей. (Заметки о современной советской литературе)» (М.), Н. Мановцев — «Общность цели. (Литература и критика)» (М.), Л. Давлинский — «Поэт и критик. О поэзии и поэтической критике наших дней» (М.), В. Деметьев — «Грани стиха. О патристической лирике советских поэтов» (М.). Творческие пути отдельных писателей изучаются в кн. И. Страхова «Психология творчества К. А. Федина» (Саратов), Е. Осетрова «Человек — песня. Книга о Михаиле Исааковиче» (М.), Б. Леонова «Зоя жизни. Очерк творчества Анатолия Ивановича» (М.), Л. Пудаловой «Чувство своего мира. О лирике Василия Федорова» (Кемерово), Н. Яновского «Поиск» (Новосибирск) о писателях, творчество которых связано с Сибирью: В. Шишкова, Л. Мартынов, С. Залингин, В. Шукшин, В. Расулин; Н. Луговцова «Георгий Холодов. Очерк жизни и творчества» (Л.), А. Шагалова «Петр Проскуря» (М.) и др.

Общие и специфические черты русской литературы и критики до Октября исследуются в коллективных трудах «Русская литература в историко-функциональном освещении» (М.), «История романтизма в русской литературе. Вып. 2 — Романтизм в русской литературе 20—30-х годов XIX в. (1825—1840)» (М.), «От Грибоедова до Горького. Из истории русской литературы» (Л.), в кн. Л. Назаровой «Тургенев и русская литература конца XIX — начала XX в.» (Л.), В. Ковалева «Русская литература конца XIX века» (М.), Л. Бродис «Конфликты и характеры в русской комедии

середины XIX века» (Калинин); творчество писателей анализируют С. Соловьев — «Изобразительные средства в творчестве Ф. М. Достоевского. Очерки» (М.), С. Венюкова — «Герон Севастополя. Страницы творческой биографии Л. Н. Толстого» (М.), В. Прокшин — «Н. А. Некрасов. Путь к эпосе» (Уфа), Н. Неженец — «Поэзия И. З. Сурикова» (М.), В. Утков — «Гражданин Тобольска. О жизни и творчестве П. П. Ершова, автора сказки „Конек-Горбунок“» (2 изд., Свердловск) и др. К 180-летию со дня рождения А. С. Пушкина выпущены сб. «Пушкин. Исследования и материалы. Т. 9» (Л.), «Вопросы биографии и творчества А. С. Пушкина» (Калинин), «Болдинские чтения» (Горький). Изданы сб. «М. Ю. Лермонтов. Исследования и материалы» (Л.), «Литературное наследство, т. 90. У Толстого. 1904—1910. Яснополяские записки» Д. П. Маковского» (кн. 1—4, М.), «Н. А. Некрасов и его время» (вып. 4, Калининград), «Творчество А. П. Чехова. Особенности художественного метода» (вып. 4, Ростов-на-Дону). Среди работ об устном народном творчестве РСФСР коллективные труды «Современный русский фольклор Сибири» (Новосибирск), «Поэтика литературы и фольклора» (Воронеж), «Улагашевские чтения» (вып. 1, Горно-Алтайск), кн. Ф. Урусбиевой — «Карачаево-балкарский фольклор. (К вопросу о типологии развития жанров)» (Черкесск), И. Трескова — «Взаимоотношения народных поэтических культур» (Нальчик) и др. Вышла кн. «Литературное наследство Сибири. Т. 4» (Новосибирск).

Много работ посвящено истории зарубежных литератур. Помимо упомянутых в ст. «Л и т е р а т у р о в е д е н и е С С С Р», вышли коллективные труды «Литературная теория и художественное творчество» (о творчестве западноевропейских и американских писателей, М.), «Американская литература. Проблемы романтизма и реализма» (кн. 5, Краснодар), кн. А. Голышевой «Англоязыческая литература Канады» (М.), Э. Петруничей «Современные прозаики телугу (20—50-е гг.)» (М.), В. Сорокина «Китайская классическая драма XIII—XIV вв. Генезис. Структура. Образы. Сюжеты» (М.), Е. Петровой «Театр революции» Романа Роллана. (Драмы конца 1890 — начала 1900 годов и их исторические источники) (Саратов), Г. Анджапаридзе «На пути к герою. (Рабочий класс в современной зарубежной литературе)» (М.); кн. А. Люксембурга «Творческий путь Ч. П. Сноу» (Ростов-на-Дону), Ю. Цветкова «Сурдас и его поэзия» (М.), Н. Усманова «Проза Тауфика аль-Хакима» (М.) и др.

Изданы новые литературоведческие и библиографические работы, посвященные детской литературе, в т. ч. сб. статей «Детская литература. 1979» (М.), «О литературе для детей» (вып. 23, Л.), «Проблемы детской литературы» (Петрозаводск), библиографический указатель «Книги для детей. Произведения зарубежных писателей в переводах на русский язык. 1918—1978» (М.), кн. Б. Бегака «Дети смеются. Очерки о юморе в детской литературе» (2 изд., М.), Б. Камова «А. П. Гайдар. Грани личности. Принципы творчества» (М.).

Т е а т р. В центре внимания театров РСФСР в 1979 г. были произведения драматургов, глубоко анализирующие многообразные явления современной жизни, раскрывающие богатый духовный мир советского человека. В репертуар 1979 г. вошли новые пьесы В. Черных «Превышение власти» (Московский акад. театр им. Моссавета, Курский театр и др.), А. Софранова «Песня жизни» (Ярославский акад. театр драмы им. Ф. Волкова, Калининский театр), М. Шатрова «Революционный этюд» («Синие кони на красной траве») (Московский театр им. Ленинского комсомола, Пермский, Норильский и многие др. театры), А. Гельмана «Мы, нижеподписавшиеся...» (МХАТ, Московский театр Сатиры, Новосибирский театр «Красный факел», Тульский и др.), С. Алешина «Если...», «Ее превосходительство» и «Тема с вариациями» (Московский театр на Малой Бронной, театр Сатиры и им. Моссавета), Н. Мирошниченко «Третье поколение» и «Мгновение над пропастью» (Омский, Кировский и др. театры).

Продолжалась работа театров над освоением лучших произведений русской и советской прозы. Московский ТЮЗ поставил спектакль «Наташа Ростова» Д. Орлова по мотивам романа Л. Толстого «Война и мир», Казанский Большой драматический театр им. В. И. Качалова — «Отцы и дети» И. Тургенева, Московский театр им. В. Маяковского — «Леди Макбет Мценского уезда» по Н. Лескову; Ирбитским театром поставлена «Уральская бьль» по мотивам романа Д. Мамина-Сибиряка «Хлеб», Краснодарским —

«Судьба» П. Проскурина. К инсценировке романа Ю. Бондарева «Берег» обратился Ленинградский театр им. Ленинского комсомола, с драматической композицией по рассказам В. Шукшина «Характеры» познакомил зрителей Оренбургский театр драмы им. М. Горького, «Ивушка неплакучая» М. Алексеева поставлена Орловским театром, «Дом» Ф. Абрамова — Архангельским театром. Повести В. Распутина привлекли внимание еще целого ряда театров РСФСР. В 1979 г. «Деньги для Марии» поставил Челябинский театр, «Живи и помни» — Ленинградский Малый драматический театр, «Последний срок» — Калужский театр. Премьера спектакля «Спутники» В. Пановой состоялась в Красноярском драматическом театре имени А. С. Пушкина.

Новыми спектаклями, адресованными юному зрителю, откликнулись театры РСФСР на объявление 1979 г. Международным годом ребенка. Смотром лучших работ театров



Сцена из спектакля «И судьба — не судьба» Башкирского акад. театра драмы им. М. Гафури, показанного во время гастролей в Москве.

стала 6-я Всероссийская неделя «Театр и дети». Среди многих ее премьер — «Кошка, которая гуляла сама по себе» по Р. Киплингу в Московском театре им. Моссавета, «Василиса Прекрасная» С. Прокофьевой и Г. Саггиря в Воронежском акад. театре драмы им. А. Кольцова, «Колбаска, божман и другие» А. Линдгрена в Саратовском ТЮЗе, «Конек-Горбунок» по сказке Ершова в Калужском и Бийском театрах, «Снежная королева» Е. Шварца в Тульском драматическом театре им. М. Горького, «Разговоры в учительской...» Р. Каца, «Спроси себя» М. Саенко в Центральном детском театре, «Салют динозаврам!» Г. Мамлина в Моск. областном и Новосибирском ТЮЗах и др. В рамках Недели состоялся творческий отчет в Москве Липецкого драматического театра. В его репертуаре были спектакли «РВС» по А. Гайдару, «Снежная королева» Е. Шварца, «Мальчи и Карлсон, который живет на крыше» А. Линдгрена, «Жестокость» П. Ниллина, «За все хорошее — смерть» М. Ибрагимбекова.

Результатом плодотворного сотрудничества театров РСФСР с новыми авторами явились спектакли «Взрослая дочь молодого человека» В. Слаквина в Московском театре им. К. С. Станиславского, «НЛО» В. Малагина в театре «Современник», «Я завещаю вам» Э. Боброва и Н. Мирошниченко в Кинешемском драм. театре, «Каленов Яр», созданный Хабаровским краевым театром по повести местного писателя В. Русскова и др.

К народным характерам, к проблемам жизни современного села обращают зрителей спектакли «Над светлой водой» В. Белова в Ленинградском театре им. А. С. Пушкина и «Осенние росы» В. Космачевского в Новгородском театре; о молодежи рассказывают спектакли «Свободная тема» А. Чхидзе в Ивановском драматическом театре и «Присвоить звание „мужчина“» Е. Чебалина в Брянском театре.

Завершился смотр работы театров РСФСР над произведениями отечественной классики. Среди новых спектаклей: «Братья Карамазовы» Ф. Достоевского, «Смерть Пазухина» М. Салтыкова-Щедрина — в Московском театре им. Моссавета, «Любовь — книга золотая» А. Толстого — в Калужском драматическом театре им. А. В. Луначарского,

«Леший» А. Чехова — в театре им. Евг. Вахтангова, «Дорога» Н. Гоголя — в Московском театре на Малой Бронной, «Униженные и оскорбленные» Ф. Достоевского — в Бурятском акад. театре драмы им. Х. Намсараева, «Дети солнца» М. Горького — в Московском театре им. А. С. Пушкина, «Псковитянка» Л. Мея — в Псковском театре, «Плоды просвещения» Л. Толстого — в Московском Новом драматическом театре и др. Важным этапом зритель стал фестиваль спектаклей драматических театров и театров юного зрителя РСФСР по произведениям А. Островского. В течение 1979 г. в 102 театрах республики прошли 143 спектакля по 37 произведениям великого драматурга. Финал фестиваля в Костроме собрал лучшие пьесы А. Островского в интерпретации творческих коллективов разных театров: «Не все коту масленица» (Малый театр Союза ССР), «Доходное место» (Ярославский акад. театр драмы им. Ф. Волкова), «Бешеные деньги» (Куйбышевский театр им. М. Горького), «Волки и овцы» (Калининский театр), «Правда хорошо, а счастье лучше» (Костромской и Омский театры), «Без вины виноватые» (Московский областной театр драмы), «На бойком месте» (Липецкий театр), «Комик XVII столетия» (Московский гастрольный театр комедии при Росконцерте), «Не было ни гроша, да вдруг алтын» (Тульский драматический театр им. М. Горького). Здесь же состоялась научно-практическая конференция на тему «А. Н. Островский и современный советский театр».

Успешно работали театры республики над зарубежной классикой. Были поставлены: «Доктор Стокман» Г. Ибсена в театре «Современник», «Ричард III» У. Шекспира в Приморском театре им. М. Горького и Ленинградском театре драмы и комедии, «Луна для пасынков судьбы» Ю. О'Нила и «Коварство и любовь» Ф. Шиллера в Московском театре им. М. Н. Ермоловой, «Фауст» И. Гете в Иркутском театре, «Декамерон» Дж. Боккаччо — в Московском театре им. Н. Гоголя, «Гарпоф» Мольера — в Северо-Осетинском театре и др.

Новые интересные работы показали театры автономных республик Российской Федерации. Среди них: «И судьба — не судьба» по повести М. Карима «Долгое-долгое детство» в Башкирском театре им. М. Гафури, «Белая ворона» Т. Минпулина в Татарском театре им. Г. Камала, «Командарм» А. Балакаева, в Калмыцком театре им. Б. Басангова, «Осенняя звезда» М. Батчаева в Карачаево-Черкесском театре и др.

Театры республики принимали участие во 2-м фестивале драматического искусства ВНР в СССР. Среди театров, получивших дипломы фестиваля за постановку пьес венгерских авторов, — Ленинградский Большой драм. театр им. М. Горького за спектакли «Коски-мышки» И. Эркеня и «Телевизионные похечи» К. Сакоши, Кемеровский — за «Банк бан» И. Катони, Орловский и Хабаровский ТЮЗы — за спектакль «Любовь моя, Электра» Л. Дюрко, Псковский театр им. А. С. Пушкина — за спектакль «Телевизионные похечи» К. Сакоши.

В 1979 г. Гос. премия РСФСР им. К. Станиславского присуждена: Т. Миннуллину, М. Салмыжанову, Ш. Биктемирову за спектакль «Белая ворона» в Татарском акад. театре им. Г. Камала; В. Меркурьеву (посмертно), К. Адашевскому за исполнение роли Бурцева в спектакле Ленинградского акад. театра драмы им. А. С. Пушкина «Пока бьется сердце» Д. Храбровицкого; Б. Чиркову за исполнение ролей Абаго Богверадзе, Прибыткова, Муромского в спектаклях Московского драматического театра им. Н. Гоголя «Пока арба не перевернулась» О. Иоселиани, «Последняя жертва» А. Островского, «Дело» А. Сухово-Кобылина.

Звания нар. арт. РСФСР удостоены: Л. Броневой, Г. Волчек, С. Гаррель, В. Деметьева, Ю. Каюров, В. Шалевич (Москва), К. Абашина (Ростов-на-Дону), Ю. Васильев (Свердловск), Р. Мануковская (Ворожеж), С. Черединов (Смоленск), Д. Паротиков (Барнаул), С. Рейнгольд (Пенза), К. Цикулина (Улаи-Удэ), К. Чаркова (Абакан), В. Богатырев (Брянск).

А. Жиров.

Музыка. В 1979 г. многие композиторы РСФСР посвятили свои сочинения Олимпиаде-80. Среди наиболее крупных работ: кантаты — «Одна на зажение огня» А. Пахмутовой, «Салют тебе, Олимпиада» Л. Сидельникова, «Заря Олимпиады» И. Арсеева, «Факел мира» А. Аверченко; увертюры — «Восхождение» И. Красильникова, «Спортивная увертюра» Г. Сальникова; симфония «Путь к Олимпу» В. Арсимова, «Олимпийская симфония» В. Комарова, марш для духового оркестра «Олимпийский чемпион» В. Шенепева, «Привет олимпийцам» В. Петрова, сюита для эстрадно-

симфонического оркестра «Да здравствует дружба спортивная» В. Зюзина, а также большое количество песен.

Среди новых вокально-симфонических сочинений года: оратории — «Великая Отечественная» В. Гевиксмана, «Дней давних бой» Н. Пейко, посв. 600-летию Куликовской битвы, «Смерть поэта» Н. Сидельникова, посв. А. С. Пушкину, «Родина» О. Фельдмана, «Лейтенант Шмидт» В. Лобанова, «Двенадцать» В. Пальчуна, «Я твой сын, комсомол» Р. Газизова; кантаты — «Гимны Родины» и «Несказанный свет» Г. Свиридова, «Сказ о целине» и «Пост Россия» (посв. 100-летию Русского хорового общества) В. Атафоншикова, «Ветер войны» Ю. Левитина, «С именем Ленина» Ю. Фалика, «Любовь Земля» В. Гроховского, «Камалил Башир» Ш. Чалаева, «Баллада о солдате» Б. Александрова и др. Написан ряд новых симфоний: 4-я Ю. Александрова, «Моя Родина» Б. Ямпилова, 2-я Р. Бойко, «Малая земля» М. Симанского, 1-я И. Красильникова, посвященная памяти павших героев Великой Отечественной войны. Закончены «Фрески Софии Киевской» — концертная симфония для арфы с оркестром — В. Кикты, концерты: для фортепиано с оркестром А. Шнитке, для скрипки с оркестром Э. Денисова, для фортепиано с оркестром № 3 М. Симанского, «Ноктюрны» для голоса с оркестром В. Успенского, «Горский концерт» для фортепиано с оркестром А. Даурова, для виолончели с оркестром С. Павленко, для флейты и струнного оркестра А. Холминова, для флейты и камерного оркестра В. Пьянкова, для квартета арф и струнного оркестра К. Волкова, для двух фортепиано К. Сорокина, для альта с оркестром А. Чайковского, для арфы и флейты А. Монасыпова; Ш. Чалаевым и Б. Тищенко созданы концерты для симфонич. оркестра, «6 этюдов» для оркестра написаны Б. Чайковским, «Бранденбургский концерт» для камерного оркестра — В. Екимовским. Камерные инструментальные сочинения представлены сонатами для виолончели № 2 Б. Тищенко, для альта и фортепиано А. Головина, для гобоя и фортепиано № 2 В. Довганя, квартетом № 2 А. Николаева, трио А. Чугаева, первым квартетом В. Коштышко, Т. Островской и др. Среди симфонических поэм, созданных в 1979 г., следует отметить «Героическую поэму» А. Смелкова, «Березку» А. Ушкарева, «Сибирь» В. Никулы и др.; среди вокальных циклов — «В стране осок и незабудок» Н. Сидельникова, «Картыш и размышления» Н. Пейко, «7 стихотворений Лермонтова» В. Рубина, «11 песен на стихи А. Твардовского» А. Николаева, «С любовью к женщине» А. Пресленева, «Три рисунка на стекле» А. Ларина.

Музыкальными театрами РСФСР поставлены следующие новые музыкально-сценические произведения: вокально-хореографическая симфония «Пушкин. Размышления о поэте» А. Петрова (дирижер Ю. Темирханов, балетмейстеры Н. Касаткина, В. Васильев) и балет «Гусарская баллада» Т. Хренникова (дирижер В. Гергиев, балетмейстеры О. Виноградов, Д. Брянецев) в Ленинградском театре оперы и балета им. С. М. Кирова; опера-оратория «Революцией призванный» Э. Лазарева (дирижер Ю. Симонов, реж. Б. Покровский) в Большом театре Союза ССР, опера «Сын королевского министра» М. Зив (дирижер Г. Сурмава, реж. В. Александрова) в Воронеже; музыкальные комедии: «Жужа из Будапешта» А. Журбина (реж. Ю. Петров, М. Бурцев, дирижер Э. Абусалимов) в Московском театре оперетты, «Яблочная леди» А. Флярковского (реж. В. Курочкин, дирижер П. Горбунов), «Жил-был Шельменко» В. Соловьева-Седого (реж. К. Стрельнев, дирижер Е. Бражник) в Свердловске, «Век живи, век люби» В. Дмитриева (режиссер А. Мовчан, дирижер А. Ладыженский) в Новосибирске.

Среди новых постановок произведений классики следует отметить оперы: «Юлий Цезарь» Г. Генделя (дирижер В. Вайс, реж. В. Милков), «Золото Рейна» Р. Вагнера (дирижер Ю. Симонов, реж. В. Милков, И. Морозова), «Бал-маскарад» Дж. Верди (дирижер А. Жюрайтис, реж. С. Штейн) в Большом театре Союза ССР, «Любовь к трем апельсинам» С. Прокофьева (дирижер В. Кожухар, реж. Л. Михайлов, Н. Кузнецов) в Московском муз. театре им. К. С. Станиславского и в И. И. Мемфровича-Даученко, «Колокольчик» Г. Донизетти и «Королева мая» К. Глюка (дирижер Р. Лютер, реж. Ю. Александров) в Ленинградском театре оперы и балета им. С. М. Кирова, «Ивайло» М. Голейминова (дирижер Д. Димитров, реж. Г. Петров) в Куйбышев, «Давайте создадим оперу» Б. Бригтена (дирижер В. Агроцкий, реж. А. Микк) в Московском

камерном муз. театре, «Сила судьбы» Дж. Верди (дирижер Е. Колобов, реж. С. Штейн) в Свердловске, «Фиделио» Л. Бетховена (дирижер Б. Грузин, реж. В. Багратуни) и «Кашей бессмертной» Н. Римского-Корсакова (дирижер И. Зак, реж. М. Сулимова) в Новосибирске, «Лоэнгрин» Р. Вагнера (дирижер Ю. Кочнев, реж. А. Почиковский) и «Водоворот» Э. Сухона (дирижер Ю. Кочнев, реж. А. Почиковский) в Саратове и др.; балеты: «Ромео и Джульетта» С. Прокофьева (балетмейстер Ю. Григорович, дирижер А. Жюрайтис) в ГАБТ СССР, «Шахматала» С. Баласаняна (балетмейстер А. Чичинадзе, дирижеры Г. Жемчужин, М. Юровский) в Московском муз. театре им. К. С. Станиславского и В. И. Немировича-Данченко, «Любовью за любовь» Т. Хренникова (балетмейстер Н. Коноус, дирижер Л. Оссовский) в Куйбышеве, «Малый и Карлсон» Ю. Тер-Осипова (балетмейстер Г. Касаткин, дирижер И. Семенов) в Саратове, «Спартак» А. Хачатуряна (балетмейстер О. Дадшкхилиани, дирижер В. Бойков) в Горьком.

Театрами автономных республик РСФСР поставлены оперы: «Чю-Чю-сан» Дж. Пуччини (дирижер В. Куценко, реж. Н. Даутов) в Казани, «Князь Игорь» А. Бородина (дирижер Ю. Степанов, реж. Р. Тихомиров) в Якутске, «Отелло» Дж. Верди (дирижер И. Айзикович, реж. С. Будажапов) в Улан-Удэ, «Дауыл» Р. Муртазина (дирижер Г. Мугалов, реж. М. Хисматуллин) в Уфе; балеты: «Чудесная вышивальщица» В. Ходяшева (балетмейстеры А. Андреев, Н. Стуколкина, дирижер В. Павлов) в Чебоксарах, «Легенда о курае» Р. Хасанова (балетмейстер Э. Тани, дирижер Г. Комаровский) и «Гюльназира» Н. Сабитова (балетмейстер С. Дречин, дирижер Г. Александров) в Уфе и другие.

Состоялись традиционные фестивали искусств «Русская зима», «Московские звезды» в Москве, «Белые ночи» в Ленинграде, фестиваль искусств, посвященный 109-й годовщине со дня рождения В. И. Ленина, в Ульяновске, Казани, Куйбышеве и городах Сибири, «Огни магистралей-79» на БАМЕ; музыкальные фестивали — «Ленинградская музыкальная весна», «Уральские зори» в Челябинске, «Кубанская весна» в Краснодаре, фестиваль, посвященный 175-летию со дня рождения М. И. Глинки, в Смоленске и многие другие. Были проведены 2-й Всероссийский конкурс исполнителей на народных инструментах и исполнителей народной песни, 7-й Всероссийский конкурс патриотической музыки и др.

В 1979 г. состоялся 4-й съезд Союза композиторов РСФСР; председателем СК РСФСР избран Р. Шедарин.

Гос. премии РСФСР им. М. И. Глинки в 1979 г. присуждены: композитору Т. Хренникову за 2-й концерт для скрипки с оркестром, дирижеру В. Соколову за концертные программы Гос. Московского хора Моск. обл. филармонии и детского хора ин-та художественного воспитания 1976—78 гг., певцу Л. Линьковичу (Бурятия).

Звания нар. арт. РСФСР в 1979 г. удостоены: Ю. Богданов, Н. Дорлиак, Д. Китаенко, В. Королева, Е. Малинин, А. Мишевский, В. Третьяков, Н. Шаховская (Москва), А. Нестеров (Горький), В. Вржесинский (Волгоград), В. Розанов (Магадан), З. Диденко (Новосибирск), Л. Соляник, Э. Шубина (Пермь), В. Баева, М. Васильева (Свердловск), Л. Сметанников (Саратов), В. Пальвинская (Смоленск), И. Айзикович, Д. Дашнев, О. Короткова (Улан-Удэ), В. Гаряева (Элиста).

И. Шехоцина.
К и н о. Киностудиями РСФСР выпущен 81 полнометражный художественный фильм, 175 документальных (из них 18 полнометражных), 94 научно-популярных (из них 8 полнометражных), 415 учебных, технико-пропагандистских, 37 мультипликационных фильмов, 727 номеров киножурналов.

Среди художественных фильмов, созданных в киностудии «Мосфильм», — цветные широкоформатные фильмы: «Вкус хлеба» (совместно с «Казакфильм», 4 серии, сценарий А. Лапшина, А. Сахарова, Р. Тюркина, В. Черныха, реж. А. Сахаров, оператор Д. Фатхуллин), «Взлет» (2 серии, сценарий О. Осетинского, реж. С. Кулиш, оператор В. Климов), «Поэма о крыльях» [при участии студий «ИКАИК» (Куба), «ДЕФА» (ГДР), «Омон Интернациональ» (Франция), дилогия, сценарий А. Захарова, Д. Храбровицкого, реж. Д. Храбровицкий, оператор Н. Ардашников]; цветные фильмы с кашированным кадром: «Москва слезам не верит» (2 серии, сценарий В. Черныха, реж. В. Меньшов, оператор И. Слабневич), «Экипаж» (2 серии, сценарий Ю. Дунского, В. Фрида, А. Митты при участии Б. Уриновского, реж. А. Митта, оператор В. Шувалов), «С любовью пополам»

[совместно со студией «Бояна» (НРБ), сценарий Р. Ибрагимбекова, Е. Гумеровой, реж. С. Микаэлян, оператор Л. Кашаников]; цветные широкоэкранные фильмы: «Отец и сын» (2 серии, сценарий А. Иванова, В. Краснополыский, В. Ускова, реж. В. Краснополыский, В. Ускова, операторы П. Емельянов, В. Минаев), «Возращение чувств» (сценарий Р. Хуснутдиновой, реж. М. Осепьян, операторы В. Кромас, И. Филинговская, О. Мартынов), «Сталкер» (2 серии, сценарий А. и Б. Стругацких, реж. А. Тарковский, оператор А. Княжинский), «Санта Эсперанса» (сценарий С. Аларкона, В. Амлинского, реж. С. Аларкон, оператор В. Алисов), «За спичками» [совместно со студией «Суоми филми» (Финляндия), сценарий Р. Орко, Т. Виллонена, В. Бахнова, Л. Гайдай, реж. Л. Гайдай, сорежиссер Р. Орко, оператор В. Расторгуев), «Любовь моя, печаль моя» [совместно со студией «Тугра-филм» (Турция), сценарист и реж. А. Ибрагимов, оператор К. Петриченко]; цветные фильмы: «Осенний марафон» (сценарий А. Володина, реж. Г. Даниеля, оператор С. Вронский), «Гараж» (сценарий Э. Братинского, Э. Рязанова, реж. Э. Рязанов, оператор В. Нахабцев), «Несколько дней из жизни И. И. Обломова» (2 серии, сценарий А. Адабашьяна, Н. Михалкова, реж. Н. Михалков, оператор П. Лебедев) и др.

В числе художественных фильмов киностудии «Ленфильм» — цветные широкоэкранные фильмы: «Прогулка, достойная мужчин» (сценарий М. Демиденко, М. Кураева, реж. А. Вехотко, оператор А. Чечулин), «Бабушкин внук» (сценарий Э. Акопова, реж. А. Бергункер, оператор О. Куховаренко), «Пани Мария» (сценарий С. Полякова, Л. Казаринского, реж. Н. Трощенко, оператор А. Чечулин), «Жена ушла» (сценарий В. Аристова, реж. Д. Асанова, оператор Ю. Воронцов), «В носы смерти прошу зинить Клаву К.» (сценарий М. Львовского, реж. Н. Лебедев, Э. Ясан, оператор В. Миронов); цветные фильмы: «Вторая весна» (сценарий Ф. Миронера, реж. В. Венгеров, оператор Р. Давыдов), «Таежная повесть» (сценарий А. Шулгиной, реж. В. Фетин, оператор Е. Шапиро), «Уходя — уходи» (сценарий В. Мережко, В. Трегубовича, реж. В. Трегубович, оператор Д. Мехнев).

Центральная киностудия детских и юношеских фильмов им. М. Горького выпустила цветной фильм с кашированным кадром «Похищение „Савойн“» [совместно со студиями «Заслолы фильмов» (НРБ), «Силезия» (ПНР), сценарий И. Кузнецова, А. Гажевского, реж. В. Дорнап, операторы В. Корнильев, А. Кириллов]; цветные широкоэкранные фильмы: «Сыпик» (2 серии, сценарий В. Кузнецова, реж. В. Фокин, оператор В. Егоров), «С любимыми не расставайтесь» (сценарий А. Володина, реж. П. Арсенов, оператор И. Зарафьян), «Приключения маленького папы» (сценарист и реж. Д. Крупко, оператор А. Чердынин), «Акванавты» (сценарий С. Павлова при участии И. Вознесенского, реж. И. Вознесенский, операторы А. Филатов, Ю. Зеленин), «Пираты XX века» (сценарий С. Говорухина при участии В. Дурова, режиссер Б. Дуров, оператор Г. Нефедов) и другие.

Среди лент Центральной студии документальных фильмов (ЦСДФ) — полнометражные фильмы: «Все лучшее в тебе» (сценарий А. Захарова, В. Ильинского, В. Шустикова, реж. В. Скитович, оператор Г. Серов), «Синема в России» (сценарий Л. Рондели, П. Русанова, реж. Б. Карлов, П. Русанов, оператор А. Колобродов), «ФРГ — урок немецкого» (сценарий В. Ломейко, А. Колошина, реж. А. Колошин, операторы А. Колошин, В. Мьякоша), «Кто сеет ветер» (сценарий Н. Леганцева, реж. Е. Вермишева, оператор И. Бранцев); короткометражные фильмы: «Земля, где родился Ленин», «Из искр великого почина», «Нести в массы слово партии», «Реконструкция», «Возращение Сатурнов», «Две матери», «Детство», «Добрые наши обряды», «Красная гвоздика», «Такой это был человек. Рем Хохлов», «Москва готовится к Олимпиаде», «У истоков советского кино», «СССР — Финляндия: странцы дружбы», «Репортаж с границ Вьетнама», «Никарагуа: крах диктатуры» и другие.

Полнометражные фильмы Центральной киностудии научно-популярных и учебных фильмов: «Космос дальних дорог» (сценарий В. Ивалова, П. Пелехова, реж. В. Сивков, операторы Т. Алейников, Б. Смирнов), «Зачем бабуриссе клыки?» (сценарий И. Акимущкина, А. Згуриди, реж. А. Згуриди, Н. Кляшавили, операторы О. Згуриди, В. Ролейко), «Кукрынкысы» (сценарий О. Иванова, реж. М. Таврог, операторы В. Супрун, Э. Уэцкий) и др.; в числе короткометражных лент — «Задание академика Королева», «Рейс

к огнедышащей планете», «Ветер солнца», «Живое пространство», «Размышление об энергетике и водороде», «Тайны белого треугольника», «Уроки ВАЗа», «Парадоксы „думающего“ станка», «Такая земля», «Генный банк страны» и другие.

Ленинградская студия документальных фильмов (ЛДСДФ) выпустила полнометражные кинокартины «Мои комиссары» (сценарий В. Венделовского, Е. Учителя, реж. Е. Учитель, операторы Е. Соколов, Е. Учитель), «Поют самолеты» (сценарий Б. Добродеева, реж. И. Калинина, М. Литвяков, оператор Ю. Александров), «Приморье» (сценарий Н. Снегиной, Л. Черенцова, реж. Л. Черенцов, оператор Ю. Николаев); короткометражные фильмы «Пуск. Портрет одного события», «Поделись огнем», «Ленинградские мотивы», «Арктика на всю жизнь», «Карельский фронт. Хроника и воспоминания», «9 дней и вся жизнь» и др.

Среди произведений киностудии «Леннаучфильм» — полнометражные ленты «Как лучше вычислить удачу» (сценарий В. Аксенова, реж. В. Аксенов, Л. Костричкин, оператор С. Балакирев) и «Строится село Нечерноземья» (сценарий А. Шарьмова, реж. С. Сиваченко, оператор Т. Атанасян); короткометражные: «Земное солнце», «Прозрачные магниты», «От первой до десятой», «Время», «Сельские спутники БАМа», «В градусе — программа урожая», «Негодной земли не бывает», «Евгений Баратынский» и др.

На Свердловской киностудии созданы цветные широкоэкранные художественные фильмы «Ты помнишь» (сценарий Я. Филиппова, реж. О. Николаевский, оператор И. Лукшин), «Прости-прощай» (сценарий В. Акимова, реж. Г. Кузнецов, оператор А. Лесников) и «Гонка с преследованием» (сценарий А. Галиева, реж. О. Воронцов, оператор Б. Шапиро); полнометражные документальные фильмы: «Красноярцы» (сценарий А. Стремякова, Г. Шеварова, реж. и оператор А. Стремяков, оператор Р. Мецерагин), «Край, устремленный в будущее» (сценарий С. Вторушина, В. Савчука, реж. Г. Емельянов, операторы В. Дуринов, Г. Емельянов), «На земле Салавата» (сценарий А. Атнабаева, Л. Ефимова, реж. Л. Ефимов, операторы Б. Шапиро, Е. Смирнов); полнометражный научно-популярный фильм «Навигация» (сценарий В. Александрова, Д. Радовского, реж. Б. Урицкий, оператор А. Трифонов); в числе короткометражных документальных и научно-популярных фильмов — «Павел Петрович Бажов», «Вид на огненную реку», «Небом единым», «Слагаемые успеха» и др.

Среди короткометражных фильмов студий кинохроники — «Газопровод „Союз“ есты», «На берегу реки» (Куйбышевская), «След в сердце» (Казанская), «Я учусь в ПТУ» (Нижеволюжская), «Возвращение в Новороссийск», «Атоммаш. Проспект науки» (Ростовская-на-Дону), «Кубачи» (Северокавказская), «Пока есть кедр» (Западно-сибирская), «Есть первый агрегат», «Читинские были» (Восточносибирская), «Во имя вика человека», «Радуга над Амуром», «Озеро Ханка», «Поле Виктора Курьяновича» (Дальневосточная).

В 1979 г. Гос. премии РСФСР им. бр. Васильевых присуждены: Э. Брагинскому, Э. Рязанову, В. Нахабцеву, Л. Ахеджаковой, О. Басилашвили, А. Мягкову — за создание художественного фильма «Служебный роман»; «Мосфильм»; В. Козаю (посмертно), Д. Гвишиани, Е. Голубеву — за создание полнометражного научно-популярного фильма «Дорогами НТР» («Леннаучфильм»).

Звание нар. арт. РСФСР присвоено О. Арцеулову, Е. Вермишеву, В. Киселеву, А. Кузнецову, Л. Махначу, В. Микше, М. Ошуркову, Г. Польских, А. Сахарову, В. Трошкину, Ю. Чулюкину, В. Юсову.

В 1979 г. насчитывалось более 72 тыс. гос. киноустановок, количество зрителей в гос. киносети превысило 1,8 млрд. чел.

Т. Гварнивали.

Изобразительные искусства. Одним из самых значительных событий в культурной и художественной жизни РСФСР в 1979 г. явился выездной 4-й пленум правления СХ РСФСР, проходивший в апреле в Улан-Удэ. Он был посвящен вопросам дальнейшего развития изобразительного искусства в районах Сибири и Дальнего Востока. В дни пленума в столице Бурятии открылась Всероссийская выставка «Мы строим БАМ». В ней приняли участие 960 художников, из которых не менее трети — молодые, недавно завершившие художественное образование в специальных высших и средних учебных заведениях. Вместе с российскими художниками свои работы на этой выставке показали мастера из Азербайджана, Грузии, Украины и Узбекистана. Основу экспозиции составили произведения, созданные

художниками, выезжавшими в творческие командировки на различные объекты БАМа, что еще раз убедительно подтвердило плодотворность крепящегося союза труда и искусства.

По окончании работы 4-го пленума правления СХ РСФСР группа ведущих художников РСФСР выехала в пос. Северобайкальск, где состоялось открытие первой на БАМе народной картинной галереи. Ок. 500 работ всех видов изобразительного искусства, выполненных известными российскими мастерами, было передано в дар строителям магистрали. С открытия республиканской выставки «Мы строим БАМ» и Северобайкальской галереи началась «Неделя изобразительного искусства в РСФСР», в течение которой во всех областях, краях и автономных республиках РСФСР проводились многочисленные тематические выставки, дни открытых дверей в мастерских художников, лекции и беседы об изобразительном искусстве, кинофестивали. Проведение «Неде-



Монумент «Тыл — фронту» в Магнитогорске.

ли» совпало с двумя знаменательными событиями — 60-летием 1-го коммунистического субботника и 50-летием 1-й пятилетки. Этим датам были посвящены специальные экспозиции. Завершилась «Неделя изобразительного искусства» участием творческих групп художников во Всесоюзном коммунистическом субботнике 21 апреля. Были созданы портреты передовиков производства непосредственно у рабочих мест, художественные репортажи для прессы, а также собраны материалы для новых произведений, посвященных труду современника.

325-летию воссоединения Украины с Россией были посвящены летние выставки произведений украинских мастеров в Москве и еще четырех городах РСФСР, а также выставки российского искусства на Украине.

1979 г. был годом завершения подготовки к ответственному отчетным зональным смотрам. По установившейся традиции все наиболее ценные в идейном и художественном отношении произведения, впервые демонстрируемые на зональных выставках, входят затем в экспозицию республиканской художественной выставки «Советская Россия». 5-я зональная выставка «Советский Север» проходила в Сыктывкаре. На ней было представлено 2912 произведений всех видов изобразительного искусства 536 авторов из Архангельска, Мур-

манска, Кирова, Вологды, Новгорода, Пскова, Петрозаводска, Сыктывкара. Творческую молодежь Севера представляли на выставке 207 авторов. В октябре в новом выставочном зале Махачкалы была развернута 5-я зональная выставка «Советский Юг», в которой приняли участие 614 авторов 24 национальных из союзно-кавказских организаций СХ РСФСР, в т. ч. 187 молодых художников. Свои произведения выставили мастера из Адыгьи, Кабардино-Балкарии, Ростова-на-Дону, Ставрополя, Краснодар, Северной Осетины, Чечено-Ингушетии, Калмыкии, Дагестана. всего в экспозицию было включено 1435 новых произведений всех видов искусства. На 5-й зональной выставке «Урал социалистический» в Тюмени были показаны достижения художников Башкирии, Кургана, Оренбурга, Перми, Свердловска, Челябинска и Тюмени (1584 работы 660 авторов). Заметное место в экспозиции заняли произведения, посвященные В. И. Ленину, а также современному труженнику-уральцу, осваивающему богатства этого края. Многие из работ выполнены членами творческих групп, работающих на крупнейших промышленных предприятиях Урала.

Среди республиканских выставок, проведенных в 1979 г., — выставка «Русский плакат» в Ленинграде, 2-я выставка астаны в Москве, а также групповые и персональные выставки. С большим интересом москвичи и гости столицы знакомились с выставками произведений художников Калининграда, Волгограда, Чувашии, Владимира, а также выставками Е. Короленко (живопись, Комсомольск-на-Амуре), А. Гушина (живопись), М. Арсланова (театральные декорации, Уфа), Э. Козлова (живопись, Ленинград), А. Либерада (живопись, Омск), Э. Сивцева (графика, Якутск), В. Сорокина и Ю. Гришко (живопись, скульптура, Липецк), В. Малагиса (живопись, Ленинград), С. Румянцев (живопись, Кострома), П. Судакова (живопись, Москва), Е. Устинова (графика, Моск. обл.), К. Прохорова, Ф. Шапаева (живопись, Дмитров), В. Бурындина (живопись, Уфа), М. и К. Радимовых (живопись, Моск. обл.), А. Бедых (живопись, Кострома), М. Кулиева (художественная обработка металла, Кубачи, Дагестан), В. Зимина (живопись, творч. наследие), М. Лихницкой (театральные декорации, Москва), А. Сапожников (живопись, творч. наследие), П. Львова (живопись, творч. наследие), Д. Обозненко (живопись, Ленинград) и др. Во Владимире (ноябрь) проведена выставка изделий мастеров народных художественных промыслов РСФСР.

В 1979 г. на территории Российской Федерации были установлены памятники В. И. Ленину в Моршанске Тамбовской обл. (скульпторы С. Лебедев, К. Малофеев, арх. А. Куликов), в Тюмени (скульпторы А. Портянок, Н. Портянок, арх. Г. Гаврилов), в Острогжске Воронежской обл. (скульптор Н. Никогосян, арх. Т. Никогосян, Р. Пепания); монумент «Дружба» в Черкасске Ставропольского края (скульптор О. Иконников, арх. И. Рожин, инж. В. Шулдин); памятник А. С. Пушкину в с. Большое Болдино Горьковской обл. (скульптор О. Комов, арх. Н. Комова), памятник Н. А. Островскому в Сочи (скульпторы В. Горевой, С. Кубасов, арх. В. Бухаев), памятник в Томске воинам, погибшим в годы Великой Отечественной войны (скульпторы О. Киришин, А. Щербakov, арх. Г. Захаров, Н. Яковлев), монумент «Тыл — фронту» в честь трудовых и боевых подвигов жителей Магнитогорска в годы Великой Отечественной войны (скульптор Л. Голованчик), архитекторы Я. Белопольский, Р. Кананин, В. Хашип), памятник в честь Первой Конной армии в Пролетарске Ростовской области (скульпторы Б. Лапко, Е. Лапко, архитекторы В. Григор, И. Григор) и другие.

Государственные премии РСФСР им. И. Е. Репина в 1979 г. присуждены А. Морозову — за серию пейзажей «Родные мотивы», А. Яковлеву — за картину «Счастливая», Н. Золотареву — за оформление спектаклей «Русалка», «Иоланта» в ГАБТ СССР и спектакля «Виринея» в Московском академическом музыкальном театре им. К. С. Станиславского и В. И. Немировича-Данченко, А. Аствацатурьяну, А. Лавровой, Ю. Мунтяну, А. Остроумову, Б. Смирнову, П. Тихомировой — за создание массовых серийных и уникальных изделий из хрусталя на Ленинградском заводе художественного стекла. Государственная премия РСФСР им. Н. К. Крупской присуждена Г. Павлишину — за иллюстрации сборника Д. Ф. Нагишкина «Амурские сказки».

Звания народного художника РСФСР в 1979 г. удостоены: В. Аракелов, И. Глазнов, А. Гончаров, В. Замков, О. Киришин, А. Кокорин, Ю. Королев, В. Сидоров, Н. Овечкин,

М. Тараев, Ю. Чернов (Москва), В. Загонек, В. Рыбалко (Ленинград), П. Гусев (Горький), Г. Епишин (Пенза).

В. Юдичев.

Строительство и архитектура. В 1979 г. Институт проектирования городов (Гипрогор) разработал 17 генеральных планов, в т. ч. гг. Горького, Арзамаса, Новокуйбышевска; 6 схем районной планировки для Горно-Алтайской и Адыгейской автономных областей, а также для Волгоградской, Томской и Тюменской областей; 18 проектов детальной планировки центров и жилых районов гг. Махачкалы, Кизильюрта, Новотроицка и др. В республике продолжалось строительство новых городов: Сургута, Волгогодска, Тынды, Уренгоя и др.

Жилищное строительство в РСФСР осуществлялось по новым сериям типовых проектов, что позволило значительно улучшить художественно-эстетические качества жилой застройки. В Москве в 1979 г. построены жилые дома общей площадью 3 млн. 700 тыс. м², 19 школ, 43 детских учреждения, 6 поликлиник. Продолжалось строительство жилых р-нов Отрадное, Бибирево, Строгино, Лианозово, а также крупнейшего нового жилого р-на на 220 тыс. жителей — Ясенево (арх. Я. Белопольский, Ф. Гажевский, А. Рочегов, П. Провоторов, соавторы В. Панюшкин, И. Полагов, М. Шардаков, инж. И. Гарник, В. Куликов, К. Иванова, М. Фишкол, В. Венкут, А. Судаков), планировку которого отличает выразительность архитектурной композиции и связь с окружающей природой и рельефом. На Хорошевском шоссе построен 16-этажный жилой дом с интересной трактовкой фасада и оригинальным введением цвета, с комфортабельными квартирами (арх. А. Самсонов, Г. Гаврилов, Ю. Воситильде, Е. Луженская, Т. Припц, Л. Ломакин, инж. Б. Шапиро, И. Краюшкин, М. Розанова, О. Терепшкова). Сданы в эксплуатацию жилые корпуса с квартирами разнообразных планировочных вариантов в экспериментальном р-не Чертаново-Северное (рук. арх. М. Посохин, Л. Дюбек), где применены перспективные приемы и методы планировки и застройки крупных жилых массивов с общественными центрами обслуживания, интенсивным использованием подземного пространства для автостоянок и др.

В Ленинграде введено в строй 2 млн. 284 тыс. м² жилой площади, 11 школ, новые профессионально-технические училища, предприятия бытового обслуживания. На Лиговской ул. построен 129-квартирный 8-этажный жилой дом (арх. М. Стрельцов, Ю. Спиридонов), удачно вписавшийся в старую застройку города. В Челябинске сдан в эксплуатацию комплекс жилых домов с учреждениями общественно-культурного обслуживания (арх. Б. Петров, И. Талалай, Б. Баранов, В. Светличный), в Хабаровске — жилые дома на Привокзальной площади (арх. Г. Коробцев, В. Кириков, инж. Л. Щебенкова); в Омске шло строительство микрорайона 1—2 (арх. А. Лунин, Я. Королев, Г. Коновалова), в Красноярске — жилого р-на «Зеленая роща» (арх. И. Маринина).

Среди важнейших промышленных сооружений 1979 г. — комплекс НИИавтошрома (архитекторы П. Зиновьев, С. Лебедева, Б. Этчин, инженеры Б. Дубовой, Б. Вилков) в Москве.

Возведены крупные общественные сооружения: НИИ проблем механики АН СССР (арх. А. Рочегов, В. Гинзбург, Л. Колоскова, А. Таранов, инж. Д. Морозов, Л. Нефедова), ин-т управления им. С. Орджоникидзе (арх. Ю. Юров, Н. Сигаева, В. Коршунова, инж. Р. Фейгельман, В. Трошин, М. Алексеев), 8-этажный учебный корпус гуманитарных факультетов МГУ (арх. А. Хряков, М. Чесакон, Э. Золотницкая, Т. Ладыгина, инж. Л. Пильдес, А. Ситникова), административное здание (арх. В. Шапиро, Э. Озол, А. Никитин, С. Радионова, инж. В. Фуриштейн, С. Шкляренко), здание речного пароходства (арх. М. Былинкин, В. Киричев) — все в Москве; административные здания в Кирове и Красноярске (арх. В. Шадрин), в Костроме (арх. В. Федилов), в Омске (арх. Г. Кирикин, инж. П. Мбызат, О. Половиченко); здания индустриально-педагогического техникума в Магнитогорске (арх. В. Богун, инж. Я. Павлов), школы комсомольского актива в Красноярске (арх. А. Васильев, А. Грешилов), школьного комплекса в Калининграде (арх. Э. Аблова, П. Бакст, В. Тирский, В. Степанов, инж. С. Козловский, В. Шидфер), библиотеки на 2 млн. тт. в Омске (архитекторы А. Шапанин, В. Баранов), музыкальной библиотеки с фонотекой в Воронеже (архитектор А. Трунов) и другие.

Сдан в эксплуатацию Калининский радиус Московского метрополитена протяженностью 12,3 км, со станциями:

«Марксистская» (арх. Н. Алешина, В. Волович, Н. Самойлова, Р. Ткачева, художник М. Алексеев), «Площадь Ильича» (арх. Л. Попов, В. Клоков, И. Петухова, скульптор Н. Томский), «Авиамоторная» (арх. А. Стрелков, В. Клоков, Н. Демчинский, Ю. Колесников, художники А. Мосийчук, Е. Рысин), «Шоссе энтузиастов» (арх. Ю. Вдовин, В. Черемин, художник А. Кузнецов), «Перово» (арх. Н. Алешина, В. Волович, художники Л. Новикова, В. Филатов), «Новогиреево» (арх. Р. Погребной, И. Плюхин). В Ленинграде открылась станция метро «Приморская» (арх. В. Соколов, М. Стародубов, В. Репло).

Среди новых гостиниц, введенных в строй в 1979 г., обращает на себя внимание 27-этажная московская гостиница «Космос» (арх. В. Андреев, Т. Заикин, В. Стейскал, инж. И. Самсонов, Н. Иванов, М. Игнатьева, Н. Михайлова, Д. Зилинский, Т. Лесояна, Б. Тевелев, В. Шапошников, В. Шиян, Г. Хромов, И. Казакевич, совместно с французской фирмой «Сефри», арх. О. Кахуб, П. Жюгто, С. Эпштейн). Здание имеет необычную полуцилиндрическую форму, несущие элементы конструкций выполнены из монолитного железобетона, стеновые панели — из алюминия; на 22 жилых этажах расположены 1777 комфортабельных номеров, два этажа заняты техническими службами, а в трех первых размещены вестибюль, холлы, рестораны, пункты торговли и бытового обслуживания, а также зимний сад, бассейн, конференц-зал на 1000 мест и др. Предприятия общественного питания гостиницы представлены 4 ресторанами с индивидуальным и групповым обслуживанием, банкетным залом на 2800 мест с летней террасой на крыше 3-го этажа, барами. Вступили в строй также гостиница «Севастополь» (сост. из четырех 16-этажных корпусов, соединенных 4-этажными ресторанами; арх. В. Хавин, Е. Елизарова, В. Датюк, инженер Т. Кизилова), гостиничный комплекс Спорткомитета СССР в Москве (архитекторы Е. Стамо, О. Келдреновский, П. Клоков, инженеры Ю. Калядин, Э. Кривошеин, Н. Жукова), гостиница «Малахит» на 670 мест (архитектор Я. Рувимов) в Челябинске и другие.

Принял первых зрителей построенный в 1979 г. Московский Детский музыкальный театр на проспекте Вернадского (арх. А. Великанов, В. Красильников при участии В. Орлова, инж. С. Белов, Ю. Гуров, гл. консультант Н. Сац). Прямоугольное в плане здание имеет 3 зала: на 1200, 320 и 120 мест, которые выступают во внешней архитектуре в виде 3 цилиндрических бабев, венчающих основной объем. Главный фасад подчеркнут 5 порталами, которые отмечают входы в помещения для зрителей, их обрамления заполнены рельефами на темы сказок. Порталы оторваны от плоскости стены и служат балкончиками, на которые перед стеклом выходят актеры. В Горьком построены ТЮЗ на 800 мест (арх. И. Заславская, Ю. Шварцбрейм, инж. Ю. Кудрявцев, В. Вислогузов, Н. Кузнецова) и театр кукол (арх. С. Тимофеев, В. Шимац, И. Седова, Л. Яковлев). Представляет интерес новое здание Музея музыкальной культуры им. М. И. Глинки в Москве (арх. И. Ловейко, М. Фирсов, А. Афанасов, инж. В. Янин, Э. Моторина, В. Педковский); новые цирки построены в Челябинске (арх. Ю. Мотов, Я. Рувимов, Л. Онщенко) и в Свердловске (арх. Ю. Шварцбрейм, М. Коробова, инж. Р. Иванова, Е. Песков); в Москве открылся новый кинотеатр «Керчь» (арх. П. Зиновьев, И. Вахутин, Ю. Яковлев).

Построены дворцы пионеров в Калинин (арх. В. Орлов, М. Дрожжин), в Челябинске (арх. В. Баранов, В. Глазырин, Ю. Перчаткин, Н. Семейкин, А. Слонимский, инж. Л. Балдин, Н. Сверщеский, В. Туркин), в Омске (арх. В. Бадрин, А. Кичигина, В. Морозов), детская музыкальная школа в Красноярске (арх. Э. Панов, Р. Хохряков), пионерский лагерь «Северный Артек» в Братске (архитектор А. Голлошапов, инж. А. Иванов, А. Сопочко, художники Е. Филатова, А. Благонадежин) и другие сооружения для детей.

В Москве вступил в строй комплекс Всесоюзного НИИ акушерства и гинекологии Минздрава СССР (арх. И. Алпатова, Л. Сотская, С. Гужев, А. Дмитриева, инж. В. Жаркова, Л. Потемкина, А. Кондратьев); в Ленинграде — больничный комплекс Объединения «Кировский завод»; в Сочи — водолечебница (арх. С. Авакянц, Л. Соколовская, инж. Л. Винокурова, Ю. Куликов).

Сооружены Дома книги в Новокузнецке (арх. Г. Абанин, В. Горбунов, В. Беланин, художники В. Лукьянченко, Н. Мигулин) и Ставрополе (арх. И. Лысякова). Построен Дом быта в Выборге (арх. Б. Соболев); торговые центры

в Капотне Моск. обл. (арх. Э. Андрашников, Н. Насонова, Г. Заденварк, А. Борещкий, Н. Кайданова, инж. М. Староверова), универсам в Ленинграде (арх. Д. Гольдгор, А. Копстантинов, А. Грусов).

В 1979 г. сооружены аэропорт в Калининграде (арх. М. Никиторов, В. Климов, А. Гарапина, В. Мазурик), автовокзал в Ростове-на-Дону (арх. Г. Григорьев).

В 1979 г. сданы в эксплуатацию крупные олимпийские сооружения в Москве — телерадиокомплекс (арх. Л. Баталов, С. Акинфиев, П. Бухарев, соавторы О. Бергер, Е. Лузгина, Т. Смирнова, Л. Правоторова, В. Башилов, инж. Г. Муратов, Н. Ковпинец, В. Карпенко, Е. Морозов); крытый велотрек на 6000 мест в Крылатском с велодорожкой длиной 333,35 м, шириной 10 м (арх. Н. Воронина, А. Оспенщиков, инж. В. Ханджи, М. Савицкий, Ю. Родиченко, В. Бородин, И. Лисицин; соавторы арх. А. Воропцов, В. Рубцов, Л. Пивненко, арх. зон Т. Завалишина, О. Шувалова); главный пресс-центр на Зубовском бульваре (арх. И. Виноградский, В. Антонов, А. Дубовский, В. Орлов, Ю. Калмыков, Ю. Юсим, С. Файбинович, инж. М. Беркляйд, Э. Солдатов, С. Хаджибаронов, А. Беляев, Н. Горшкова, арх. отдельных зон Е. Ужанина, Б. Соловьев, С. Шестопалов); Дворец водного спорта на Варшавском шоссе (арх. В. Воскресенский, М. Чериковер, инж. И. Леонов, И. Кременютолов); футбольно-легкоатлетический комплекс ЦСКА (арх. Ю. Кривушенко, А. Чекмарев, Д. Рагозин, Г. Антимонов, инж. В. Самсонов, А. Радченко, А. Лисица, Н. Зенин, Е. Лебедева, Э. Ильина, Е. Фомина, И. Швейцер, конструкции покрытия — инж. П. Троицкий, И. Ружанский). Олимпийская деревня на 13 тыс. жителей (руководитель — арх. Е. Стамо).

В Ленинграде вступили в строй универсальный спортивный зал на 25 тыс. мест (арх. Н. Баранов, И. Чайко, Ф. Яковлев, инж. Ю. Елисеев, А. Морозов, О. Курбатов), Дворец спортивной борьбы (арх. Э. Юшманов, инж. В. Арсенов); реконструирован стадион им. Ленина (арх. С. Однородов, Н. Балаж, инж. В. Арсенов, М. Христиансен, рук. А. Прибульский).

Гос. премия СССР 1979 г. присуждена Н. Баранову, Ю. Яралову (руководители), Н. Былинкину, В. Ворониной, А. Иконникову, П. Максимова (посмертно), В. Маркузону, О. Халлахчяну, О. Швидковскому за «Всеобщую историю архитектуры» в 12 томах. Гос. премия РСФСР 1979 г. присуждены С. Вейчагову, В. Влукву, В. Кириченко, М. Куценко за создание садово-парковой среды центра города-курорта Сочи; Г. Жирмунской, Е. Стамо, Т. Брусникиной, Л. Кагану, А. Малышеву, А. Козину за архитектуру Дома ветеранов кино в Москве; А. Мыльникову, Я. Грачеву, С. Репину, И. Уралову, Н. Фомину, Л. Беловой, А. Гондельману за создание художественной экспозиции музея «Битва за Ленинград» в архитектуре комплекса памятника «Победы» в Ленинграде.

И. Шишкина.

Художественная самодеятельность. В 1979 г. в системе Мин-ва культуры РСФСР и профсоюзов насчитывалось 651 тыс. кружков и коллективов художественной самодеятельности (10,7 млн. участников), в т. ч. 72,5 тыс. хоровых, 68,3 тыс. музыкальных, 52,8 тыс. драматических, 53 тыс. танцевальных, 9,4 тыс. изобразительного и прикладного искусства, 12 тыс. кинофотолюбителей. В РСФСР 6,7 тысяч коллективов имеют звание «народный».

Во многих автономных республиках, краях, областях, районах и городах проведены местные смотры, конкурсы, творческие отчеты коллективов художественной самодеятельности, выставки изобразительного и декоративно-прикладного искусства, работ фотолюбителей, смотры любительских кинофильмов.

В Москве была организована выставка работ фотолюбителей Башкирии, посвященная 60-летию Башкирской АССР, и тематическая выставка «Край наш Северный». В 1979 г. проведена Всероссийская эстафета самодеятельных художественных агитбригад, посвященная Олимпиаде-80. Большим событием стало празднование 100-летия со дня основания Русского хорового общества, объединяющего св. 1 млн. любителей хорового пения. В Москве в Кремлевском Дворце съездов состоялся большой праздничный юбилейный концерт.

В 1979 г. коллективы художественной самодеятельности принимали участие в праздниках, прошедших в районных центрах и городах: военно-патриотической песни и музыки, духовой музыки и марш-парада духовых оркестров, молодежной песни, танца, песни и музыки о труде, дружбы наро-

дов СССР, фольклора, а также участвовали в днях и неделях культуры, театрализованных праздниках и представлениях, днях политической и фестивалей патриотической песни. 12 лучших самодеятельных коллективов РСФСР с большим успехом выступили на ВДНХ СССР в смотре коллективов художественной самодеятельности союзных республик — лауреатов 1-го Всесоюзного фестиваля самодеятельного художественного творчества трудящихся. Многие коллективы участвовали в международных фестивалях, смотрах и конкурсах художественного народного творчества (см. Художественная самодеятельность С С С Р).

Звания нар. арт. РСФСР в 1979 г. удостоены Б. Данилов (Архангельск), А. Поличкин (Свердловск).

А. Гавриленко.

Общественные и культурные контакты РСФСР с зарубежными странами составляли в 1979 г., как и в прошлые годы, значительную часть контактов СССР (см. раздел СССР, ст. Развитие международных культурных связей). Продолжали развиваться дружественные связи между городами Российской Федерации и зарубежными стран. Москва поддерживала связи с 70 столицами и городами стран мира. В 1979 г. были установлены отношения городов-побратимов между г. Махачкала и г. Ндола (Замбия), г. Ростов-на-Дону и г. Ле-Ман (Франция) и др. В Москве состоялись Дни Берлина и Хельсинки, в программе которых были встречи с деятелями культуры, демонстрация кинофильмов, выставки и концерты артистов и художественных коллективов. Неделя Ленинграда прошла в Гамбурге; традиционные дни Дании и Дрездена, а также Неделя Гаира были отмечены в Ленинграде. За 1979 г. Исполком Ленсовета принял 78 зарубежных делегаций, в т. ч. делегации г. Антверпена, Манчестера, Ольборга (Дания), Ле-Блан-Мениля, Гренобля и Ажена (Франция), Тампере и Кемпи (Финляндия), Мерида (Мексика), Кобе (Япония). Было подписано соглашение о развитии дружественных связей между Ленинградом и японским городом Осака. По приглашению Исполкома Волгоградского Совета депутатов трудящихся город посетили делегации дружественной Северо-Моравской области (ЧССР), г. Туринна (Италия), Льежа (Бельгия), Кемпи (Финляндия), делегация Хиросимского отделения общества дружбы «Япония — СССР». Многие города республики обменялись делегациями с пограничными городами зарубежных стран.

БАШКИРСКАЯ АССР (Б а ш к и р и я)

Входит в состав РСФСР. Площадь — 143,6 тыс. км². Население (на 1 января 1980 г.) — 3856 тыс. чел. Столица — Уфа (986 тыс. жит.). В республике 54 района, 17 городов, 39 поселков городского типа.

Верховный Совет Башкирской АССР 10-го созыва избран 24 февраля 1980 г. в составе 280 депутатов, из них 141 рабочий и колхозник, 188 членов и кандидатов в члены КПСС, 109 женщин.

В 1979 г. план реализации промышленной продукции выполнен досрочно, к 29 декабря, на 100,8%. Произведено электроэнергии 28 925 млн. кВт.ч, нефтеаппаратуры — 51,7 тыс. т, станков металлорежущих — 10,5 тыс. шт., приборов, средств автоматизации — на 57,2 млн. руб., химического оборудования — на 17,2 млн. руб., сборных железобетонных конструкций и деталей — 1488,8 тыс. м³, цемента — 1178,6 тыс. т, запасных частей к тракторам — на 5397 тыс. руб., запасных частей к с.-х. машинам — на 1782 тыс. руб., электротамп осветительных — 168,2 млн. шт., спичек — 1160 тыс. ящиков, пилотматериалов — 821 тыс. м³, фанеры клееной — 101,2 тыс. м³, древесностружечных плит — 46,1 тыс. усл. м³, шифера — 154,9 млн. усл. плиток, стекла оконного — 18,4 млн. м², мебели — на 63,9 млн. руб., шерстяных тканей — 4834 тыс. м², швейных изделий — на 305,1 млн. руб., бельевого трикотажа — 18 575 тыс. шт., верхнего трикотажа — 3743 тыс. шт., чулочно-носочных изделий — 18,4 млн. пар, обуви кожаной — 7109 тыс. пар, колбасных изделий — 34,2 тыс. т, консервов — 64,4 млн. усл. банок, в т. ч. молочных — 33,9 млн. усл. банок, мяса (из гос. ресурсов) — 108,6 тыс. т, масла животного (из гос. ресурсов) — 18,4 тыс. т, сыра — 17,3 тыс. т, полимолочной продукции — 344,5 тыс. т, сахара (из гос. сырья) — 106,1 тыс. т.

В 1979 г. посевные площади всех с.-х. культур — 4575,8 тыс. га; валовой сбор зерновых — 4928,2 тыс. т,

в т. ч. яровой пшеницы — 2376,5 тыс. т; сахарной свеклы (фабричной) — 1077,4 тыс. т. Государству продано зерна 2017,0 тыс. т, сахарной свеклы (фабричной) — 939,7 тыс. т.

На 1 января 1980 г. поголовье скота во всех категориях х-в (в тыс.): крупного рогатого — 2370,2, в т. ч. коров — 831,9; свиней — 1148, овец и коз — 3051,8. В 1979 г. средний удой молока в год от одной коровы — 2345 кг, яйценоскость одной курицы-несушки — 212 шт., настриг шерсти от одной овцы — 2,9 кг. Валовое производство молока в колхозах и совхозах составило 1088,9 тыс. т, мяса (в убойном весе) — 171,7 тыс. т, яиц — 440,9 млн. шт., шерсти — 4552 т. Государству продано хозяйствами всех категорий: скота и птицы (в живом весе) — 248,0 тыс. т, молока — 948,9 тыс. т, яиц — 436,2 млн. шт., шерсти — 7362,2 т.

В 1979 г. введены в эксплуатацию: Туймазинский завод автобетоновозов, Нефтекамская хлопкопрядильная фабрика, в Уфе ремонтный трамвайно-троллейбусный завод и косметическая фабрика, в Белееве — хлебозавод, в Кумертау — Дом быта; животноводческие помещения для крупного рогатого скота на 82,8 тыс. мест, свиней — на 87,0 тыс., овец — на 40,2 тыс., для содержания птицы — на 236,0 тыс. мест, элеваторы для хранения зерна — на 22,0 тыс. т, 1,8 тыс. га осушенных земель, 8,8 тыс. га орошаемых земель; дома общей жилой площадью 1,4 млн. м².

На начало 1979/80 уч. г. в общеобразовательных школах всех видов обучалось 746 тыс. чел., в вузах и средних специальных уч. заведениях (включая вечерние и заочные) — 126 тыс. чел. В 1979 г. высшие и средние учебные заведения окончили 27 тыс. чел., из них 9 тыс. без отрыва от производства. ПТУ подготовили 47,5 тыс. молодых квалифицированных рабочих.

В республике 1848 массовых библиотек, 2906 клубных учреждений, 3029 киноустановок, 7 театров, 7 музеев.

К началу 1980 г. число кооп в больницах увеличилось за год на 1000 и составило 46 205; численность врачей — 11,4 тыс., среднего мед. персонала — 34,6 тыс. чел. В дошкольных учреждениях воспитывалось 185 тыс. детей. Летом 1979 г. в загородных пионерских лагерях отдохнула 91 тыс. школьников.

А. Мурманский.

БУРЯТСКАЯ АССР (Б у р я т и я)

Входит в состав РСФСР. Площадь — 351,3 тыс. км². Население (на 1 января 1980 г.) — 917,5 тыс. чел. Столица — Улан-Удэ (308,8 тыс. жит.). В республике 19 районов, 5 городов, 32 поселка городского типа.

Верховный Совет Бурятской АССР 10-го созыва избран 24 февраля 1980 г. в составе 170 депутатов, из них 79 рабочих и колхозников, 111 членов и кандидатов в члены КПСС, 59 женщин.

В 1979 г. план реализации промышленной продукции выполнен на 100%. По сравнению с 1978 г. объем промышленного производства возрос по валовому выпуску продукции на 2%. Производительность труда увеличилась на 1,5%. В 1979 г. произведено электроэнергии 4082 млн. кВт.ч, угля — 3,1 млн. т, электродвигателей переменного тока мощностью св. 100 квт — 8381 шт., приборов, средств автоматизации и запчастей к ним — на 12,9 млн. руб., металлоконструкций сварных — 20,2 тыс. т, деловой древесины (без лесозаготовок колхозами, совхозами, подсобными предприятиями) — 4,3 млн. плотных м³, пилотматериалов (без подсобных предприятий) — 1089,4 тыс. м³, целлюлозы — 92,1 тыс. т, картона — 71,5 тыс. т, сборных железобетонных конструкций и деталей — 171,4 тыс. м³, кирпича строительного — 112,4 млн. шт., шифера асбестоцементного — 222,1 млн. шт. усл. плиток, стекла оконного — 15,3 млн. м², шерстяных тканей — 2668 тыс. м², шерсти мытой — 19,7 тыс. т, бельевого трикотажа — 1973 тыс. шт., верхнего трикотажа — 1567 тыс. шт., швейных изделий — на 36,5 млн. руб., стиральных машин — 162,1 тыс. шт., мебели — на 13,4 млн. руб., мяса (включая субпродукты 1-й категории) — 37,9 тыс. т, полимолочной продукции (в пересчете на молоко) — 64,6 тыс. т, кондитерских изделий — 21,2 тыс. т, макаронных изделий — 6,1 тыс. т.

В 1979 г. посевные площади во всех категориях х-в составили 838,9 тыс. га, в т. ч. 427,7 тыс. га зерновых культур и 382,2 тыс. га кормовых. По причине запаздывания созревания зерновых культур площадь их засева уменьшилась за счет перевода на кормовые. Валовой сбор зерна — 163,1 тыс. т, картофеля — 144,5 тыс. т, овощей — 21,5 тыс. т.

На 1 января 1980 г. поголовье скота во всех категориях х-в (в тыс.): крупного рогатого — 496,6, в т. ч. коров — 173,3; овец и коз — 1898,8, свиней — 235,3, лошадей — 55,9. В 1979 г. средний удой молока в год от одной коровы в колхозах и совхозах составил 1830 кг, средний настриг шерсти от одной овцы — 3,4 кг, яйценоскость одной курицы-несушки — 222 шт. Во всех категориях х-в произведено мяса (в убойном весе) 60,3 тыс. т. молока — 245,5 тыс. т, яиц — 197,8 млн. шт., шерсти — 6639 т. Государству продано скота и птицы (в живом весе) 71,8 тыс. т, молока — 143,3 тыс. т, шерсти (в зачетном весе) — 8127 т, яиц — 130,1 млн. шт.

В 1979 г. введены в эксплуатацию: в Улан-Удэ фабрика верхнего трикотажа мощностью 8,6 млн. изделий в год, первая очередь Гусиноозерской ГРЭС — 4-й энергоблок мощностью 210 тыс. кВт, на Тимлюйском заводе асбестоцементных изделий — цех мощностью 30 млн. усл. плиток в год, на Татауровском заводе строительных материалов — цех по производству 33 тыс. т молотой извести, на Грязнучинском кирпичном заводе — вторая очередь мощностей по производству 24 млн. шт. кирпича в год, новые линии электропередач протяженностью 1172 км, из них 618 км — для с. х-ва; животноводческие помещения для крупного рогатого скота на 10,5 тыс. мест, овец — на 50,2 тыс. мест, свиней — на 5,4 тыс. мест и птицы — на 128,5 тыс. мест; силосные сооружения емкостью 177,5 тыс. м³, склады минеральных удобрений — на 2,5 тыс. т, сооружения для обводнения — 61,4 тыс. га пастбищ, 1,8 тыс. га осушенных земель; жилые дома общей площадью 292 тыс. м², общеобразовательные школы — на 4,2 тыс. уч. мест, детские дошкольные учреждения — на 2,5 тыс. мест. На строительстве Буряцкого участка БАМа годовой план строймонтажных работ невыполнен на 20%.

На начало 1979/80 уч. г. в общеобразовательных школах обучалось 157 тыс. чел., в средних специальных уч. заведениях — 21,9 тыс. чел., в вузах — 22,4 тыс. чел. В народное х-во направлено 8,7 тыс. молодых специалистов, из них 3,3 тыс. с высшим образованием. ПТУ подготовили 11,5 тыс. молодых квалифицированных рабочих и приняли 12,5 тыс. чел.

В республике 573 массовые библиотеки, более 700 клубных учреждений, 795 кинозалов, 4 театра, филармония. Численность врачей в республике — 2,7 тыс., среднего мед. персонала — 9,5 тыс. В дошкольных детских учреждениях воспитывалась 61 тыс. детей. Летом в загородных пионерских лагерях отдохнуло ок. 27 тыс. детей.

Я. Оршанский.

ДАГЕСТАНСКАЯ АССР (Дагестан)

Входит в состав РСФСР. Площадь — 50,3 тыс. км². Население (на 1 января 1980 г.) — 1656,2 тыс. чел. Столица — Махачкала (260,9 тыс. жит.). В республике 39 районов, 8 городов, 14 поселков городского типа.

Верховный Совет Дагестанской АССР 10-го созыва избран 24 февраля 1980 г. в составе 210 депутатов, из них 105 рабочих и колхозников, 134 члена и кандидата в члены КПСС, 82 женщины.

В 1979 г. план реализации промышленной продукции выполнен на 101,8%. По сравнению с 1978 г. объем производства валовой продукции увеличился на 6%. В 1979 г. добыто нефти с конденсатом 773,8 тыс. т, газа природного и попутного — 699,1 млн. м³, произведено электроэнергия — 2426,3 млн. кВт.ч, электросварочного оборудования — 10 тыс. шт., электротермического оборудования — на 182,1 тыс. руб., технологического оборудования для пищевой промышленности — на 10,4 млн. руб., металлообрабатывающих станков — 1931 шт., насосов центробежных — 21,7 тыс. шт., приборов, средств автоматизации и запасных частей к ним — на 28,9 млн. руб., низковольтной аппаратуры — на 13,0 млн. руб., стеклоластиком и изделий из них — 3,3 тыс. т, стеклотканей — 16,1 млн. пог. м, термоизоляционных материалов из стекловолокна — 88,1 тыс. м², стеновых материалов — 146,8 млн. шт., усл. кирпича, сборных железобетонных изделий и конструкций — 316,5 тыс. м³, стекла оконного — 4794,2 тыс. м², стеклянных плиток мозаичных — 214,0 тыс. м², мебели — на 8924 тыс. руб., шерстяной пряжи — 1987 т, хлопчатобумажных тканей — 9994 тыс. м², ковров и ковровых изделий — 518 тыс. м², швейных изделий — на 58,4 млн. руб., обуви кожаной — 1537 тыс. пар, мяса — 34,3 тыс. т, колбасных изделий —

4241 т, масла животного — 2410 т, сыров и брынзы — 4869 т, цельномолочной продукции — 50,4 тыс. т, кондитерских изделий — 6351 т, вина виноградного — 3844 тыс. дал. коньяка — 198 тыс. дал, пива — 2451 тыс. дал, улвов рыбы составил 41,7 тыс. т.

В 1979 г. посеянные площади всех с.х. культур — 396,0 тыс. га. Произведено 357,3 тыс. т зерна (в т. ч. пшеницы — 170,2 тыс. т, риса — 75,4 тыс. т, кукурузы — 30,0 тыс. т), винограда — 253,5 тыс. т, плодов — 58,2 тыс. т, овощей — 172,4 тыс. т, картофеля — 53,6 тыс. т.

На 1 января 1980 г. поголовье скота во всех категориях х-в (в тыс.): крупного рогатого — 728,2, в т. ч. коров — 263,1; свиней — 39,0, овец и коз — 3397,9. В 1979 г. произведено мяса (в убойном весе) 62,0 тыс. т, молока — 291,0 тыс. т, яиц — 155,7 млн. шт., шерсти — 11,8 тыс. т. Государству продано скота и птицы (в живом весе) 58,8 тыс. т, молока — 130,4 тыс. т, яиц — 95,1 млн. шт., шерсти (в зачетном весе) — 13,9 тыс. т.

В 1979 г. введены в эксплуатацию: мощности на Хасавюртовском кирпичном заводе, на заводе ЖБК Дагестанского управления строительства, на Буйнакском консервном заводе и Дербентском агропромышленном комбинате, линии электропередач протяженностью 155 км, 12 раздельных и 1 эксплуатационная сваяжины; помещения для крупного рогатого скота на 5,1 тыс. мест, для овец — на 90,1 тыс. мест, 3,66 тыс. га орошаемых земель, на площади 7,9 тыс. га реконструированные оросительные системы; жилые дома общей площадью 237,9 тыс. м², общеобразовательные школы — на 10 940 уч. мест, дошкольные учреждения — на 2920 мест, больницы — на 500 коек и поликлиники — на 700 посещений в смену.

В 1979/80 уч. г. в дневных общеобразовательных школах обучалось 429,1 тыс. чел., в школах рабочей и сельской молодежи и в заочных школах — 33,8 тыс. чел., в средних ПТУ — 7,4 тыс. чел. Окончили средние общеобразовательные школы и средние ПТУ 27,7 тыс. чел. В высших и средних специальных уч. заведениях обучались 52,4 тыс. чел., в народное х-во направлено 10,8 тыс. специалистов.

В республике 990 массовых библиотек, 1178 клубных учреждений, 1123 кинозалов, 7 театров, филармония, 10 музеев, 2 ансамбля — «Лезгинка» и песни и танца Дагестана.

К началу 1980 г. число коек в больницах — 17,3 тыс. Численность врачей — 5,3 тыс., среднего мед. персонала — 12,7 тыс. Работают 9 санаториев и курортов. В 389 дошкольных учреждениях воспитывалась 51,0 тыс. детей.

Д. Загеркаев.

КАБАРДИНО-БАЛКАРСКАЯ АССР (Кабардино-Балкария)

Входит в состав РСФСР. Площадь — 12,5 тыс. км². Население (на 1 января 1980 г.) — 674,6 тыс. чел. Столица — Нальчик (207,4 тыс. жит.). В республике 8 районов, 7 городов, 8 поселков городского типа.

Верховный совет Кабардино-Балкарской АССР 10-го созыва избран 24 февраля 1980 г. в составе 160 депутатов, из них 86 рабочих и колхозников, 99 членов и кандидатов в члены КПСС, 70 женщин.

В 1979 г. общий объем промышленного производства по сравнению с 1978 г. возрос на 4,5%. Произведено приборов, средств автоматизации и запчастей к ним на 99,09 млн. руб., низковольтной аппаратуры — на 4686 тыс. руб., торцовых прицепов — 37,7 тыс. шт., деревообрабатывающего оборудования — на 6206 тыс. руб., запчастей к автомобилям — на 3794 тыс. руб., сборных железобетонных конструкций и деталей — 141,4 тыс. м³, кирпича строительного (без производства колхозами) — 96,2 млн. шт., искусственных кож — 14,3 млн. м², швейных изделий — на 66,3 млн. руб., верхнего трикотажа — 2091 тыс. шт., ковров и ковровых изделий — 394 тыс. м², обуви кожаной — 1192 тыс. пар, кожгалантерейных изделий — на 5878 тыс. руб., мяса (включая субпродукты 1-й категории, из гос. ресурсов) — 17,4 тыс. т, колбасных изделий — 4155 т, масла животного — 1088 т, цельномолочной продукции (в пересчете на молоко) — 57,9 тыс. т, сыра и брынзы жирной — 3014 т, масла растительного из госсырья — 8,6 тыс. т, кондитерских изделий — 39,5 тыс. т, консервов — 127,7 млн. усл. банок, комбикормов — 140,2 тыс. т, вина виноградного — 1665 тыс. дал, безалкогольных напитков — 778 тыс. дал, минеральной воды — 15,1 млн. полулитров, мебели — на 12,7 млн. руб.

В 1979 г. валовой сбор зерна составил 422,4 тыс. т, в т. ч. пшеницы — 165,9 тыс. т, кукурузы — 203,0 тыс. т; подсолнечника — 37,8 тыс. т, картофеля — 101,7 тыс. т, овощей — 88,8 тыс. т, плодов — 92,1 тыс. т. Государству продано зерна 207,7 тыс. т, в т. ч. кукурузы — 140,8 тыс. т.

На 1 января 1980 г. поголовье скота во всех категориях х-в (в тыс.): крупного рогатого — 315,8, в т. ч. коров — 104,7; свиней — 126,4, овец и коз — 394,3. В 1979 г. средний удой молока в год от одной коровы — 2072 кг, яйценоскость одной курицы-несушки — 149 шт. Государственные заготовки молока составили 106,4 тыс. т, яиц — 67,2 млн. шт., шерсти — 1622 т.

В 1979 г. основные фонды народного х-ва республики возросли на 183 млн. руб. Введены в эксплуатацию: новые мощности по производству электроизмерительных приборов, железобетонных изделий, по выпуску алмазных инструментов, фасадной керамической плитки, сызравод в урочище Каштан; животноводческие комплексы на 4,4 тыс. мест, животноводческие помещения для крупного рог. скота на 8,1 тыс. мест, свиней — на 1,4 тыс. мест, овец — на 7 тыс., для содержания птицы — на 94 тыс. мест, мощности птицефабрик на 63 тыс. голов птицы в год; жилые дома общей площадью 198,5 тыс. м², общеобразовательные школы — на 5348 уч. мест, дошкольные учреждения — на 810 мест.

В 1979/80 уч. г. в общеобразовательных школах всех видов обучалось 133,8 тыс. чел., в ПТУ — 10,2 тыс. чел., в средних специальных уч. заведениях — 11,6 тыс. чел., в ун-те — 8,6 тыс. чел. В 1979 г. дневные восьмилетние школы окончили 14,1 тыс. чел., средние — 10,7 тыс. чел. В св. 280 дошкольных учреждениях воспитывалось ок. 31 тыс. детей.

В республике 230 массовых библиотек, более 250 клубных учреждений, 223 киноаппараты, 3 театра, 2 музея.

В 1979 г. больничных коек по сравнению с 1978 г. увеличилось на 1,9%; врачей — св. 2,5 тыс. чел., среднего мед. персонала — ок. 7 тыс., действовали 9 санаториев, пансионат, 2 дома отдыха, 17 туристских баз, в которых лечились и отдыхали 330 тыс. чел. Св. 13 тыс. детей и подростков отдыхали в пионерских и школьных лагерях.

О. Кабанов.

КАЛМЫЦКАЯ АССР (К а л м ы к и я)

Входит в состав РСФСР. Площадь — 75,9 тыс. км². Население (на 1 января 1980 г.) — 294,5 тыс. чел. Столица — Элиста (70,2 тыс. жит.). В республике 13 районов, 3 города, 5 поселков городского типа.

Верховный Совет Калмыцкой АССР 7-го созыва избран 24 февраля 1980 г. в составе 130 депутатов, из них 67 рабочих и колхозников, 68 членов и кандидатов в члены КПСС, 54 женщины.

План 1979 г. республика выполнила досрочно 26 декабря. Выпуск промышленной продукции по сравнению с 1978 г. возрос на 2,5%. В 1979 г. произведено кирпича строительного 68,0 млн. шт., стеновых блоков из естественного камня-ракушечника — 45,2 млн. шт. усл. кирпича, автолазов — 3677 шт., автобусов — 1540 шт., сборных железобетонных конструкций — 36,3 тыс. м³, бельевого трикотажа — 83 тыс. шт., верхнего трикотажа — 1335 тыс. шт., обуви кожаной — 12,3 тыс. пар, мяса (в убойном весе) — 12,9 тыс. т, колбасных изделий — 1001 т, хлеба и хлебобулочных изделий — 8,5 тыс. т, масла животного — 927 т, консервов — 7,9 млн. усл. банок; улов рыбы — 1,2 тыс. т.

В 1979 г. посевные площади всех с.-х. культур — 848,6 тыс. га. Произведено 207,7 тыс. т зерна, риса — 15,2 тыс. т, подсолнечника — 32,7 тыс. т, овощей — 15,2 тыс. т. Государству продано 19,8 тыс. т зерна.

На 1 января 1980 г. поголовье скота по всем категориям х-в (в тыс.): крупного рогатого — 378,4, в т. ч. коров — 124,8; свиней — 77,8, овец и коз — 3241,7. В 1979 г. средний удой молока в год от одной коровы — 2010 кг, яйценоскость от одной курицы-несушки — 85 шт., настриг шерсти от одной овцы — 5,7 кг. Государству продано мяса (в живом весе скота) 63,3 тыс. т, молока — 31,3 тыс. т, яиц — 32,8 млн. шт.

В 1979 г. введены в эксплуатацию: 1155 км линий электропередач, электростанций на 148 тыс. кВт; животноводческие помещения для крупного рогатого скота на 5,1 тыс. мест, 4,5 тыс. га орошаемых земель; жилые дома общей площадью 132,6 тыс. м², общеобразовательные школы — на 2280 уч. мест, дошкольные учреждения — на 655 мест.

В 1979/80 уч. г. в общеобразовательных школах всех видов обучались 60,6 тыс. чел., в средних специальных уч. заведениях — 7,0 тыс. чел. ПТУ подготовили 0,902 тыс. молодых квалифицированных рабочих.

В республике 189 массовых библиотек, 233 клубных учреждения, 582 киноаппараты.

К началу 1980 г. коек в больницах — 4355, численность врачей — 858, среднего мед. персонала — 2889. В дошкольных учреждениях воспитывались 16,7 тыс. детей. Летом в пионерских и школьных лагерях, детских санаториях и экскурсионно-туристских базах отдохнули 45,0 тыс. детей и подростков.

Л. Сангаев.

КАРЕЛЬСКАЯ АССР (К а р е л и я)

Входит в состав РСФСР. Площадь — 172,4 тыс. км². Население (на 1 января 1980 г.) — 740 тыс. чел. Столица — Петрозаводск (238 тыс. жит.). В республике 17 районов, 12 городов, 45 поселков городского типа.

Верховный Совет Карельской АССР 10-го созыва избран 24 февраля 1980 г. в составе 150 депутатов, из них 77 рабочих и колхозников, 92 члена и кандидата в члены КПСС, 53 женщины.

В 1979 г. план реализации промышленной продукции выполнен на 100,1%. Произведено деловой древесины 10 919 тыс. м³, электроэнергии — 2853 млн. кВт·ч, пило-материалов — 2131 тыс. м³, фанеры клееной — 30,6 тыс. м³, стандартных домов и комплектов деталей к ним — 639 тыс. м² общей площади, древесноволокнистых плит — 17 123 тыс. м², целлюлозы — 707,0 тыс. т, бумаги — 1022,0 тыс. т, в т. ч. газетной — 503,0 тыс. т, мешков бумажных — 842,0 млн. шт., картона — 49,0 тыс. т, кирпича — 105,0 млн. шт., каменного литья — 44,0 тыс. т, пергамента молотого — 149,0 тыс. т, бумагоделательного оборудования и запасных частей к нему — на 48,7 млн. руб., мебели — на 19 085 тыс. руб., швейных изделий — на 7311 тыс. руб., молочной продукции — 85,8 тыс. т, колбасных изделий — 7,1 тыс. т, кондитерских изделий — 4,9 тыс. т.

В 1979 г. объем валовой продукции с х-ва по сравнению с 1978 г. увеличился на 2,1%, производительность труда в совхозах — на 2,3%. В 1979 г. собрано картофеля 147,1 тыс. т, овощей — 22,7 тыс. т.

На 1 января 1980 г. поголовье скота и птицы в гос. хозяйствах (в тыс.): крупного рогатого — 93,4, в т. ч. коров — 36,2; свиней — 40,0, овец и коз — 0,1, птицы — 21,185. В 1979 г. средний удой молока в год от одной коровы составил 3372 кг, яйценоскость одной курицы-несушки — 227 шт. Во всех категориях х-в произведено мяса (в убойном весе) 18,8 тыс. т, молока — 148,2 тыс. т, яиц — 230,7 млн. шт. Государству продано мяса (в убойном весе) 13,8 тыс. т, молока — 110,9 тыс. т, яиц — 207,7 млн. шт. В зерсовхозах поголовье норки и песца увеличилось на 4,6%, государству сдано пушнины на 49,7 млн. руб.

В 1979 г. введены в эксплуатацию: линии электропередач, трансформаторные подстанции, на Сегезском ЦБК — комплекс по производству 110 тыс. т мелочной бумаги, мощности по выработке 5 тыс. м³ мраморных блоков, цех минераловатных изделий на 75 тыс. м³, на Пайтеньярском лесозаводе мощности по производству 118 тыс. м³ древесины, лесовозные дороги по вывозке 105 тыс. м³ древесины; фермы для крупного рогатого скота на 2,2 тыс. мест, помещения для свиней на 1 тыс. мест, для птицы — на 31,6 тыс. мест, овощехранилища — на 500 т, силосные и сенажные сооружения — на 3,3 тыс. м³, 4 тыс. га осушенных земель; жилые дома общей площадью 321 тыс. м², общеобразовательные школы — на 2028 ученических мест, дошкольные учреждения — на 1445 мест, больницы — на 170 коек, поликлиники — на 400 посещений.

В 1978/79 уч. г. в общеобразовательных школах обучалось 113,6 тыс. чел., средних специальных уч. заведений — 15,2 тыс. чел., в вузах — 10,2 тыс. чел. В 1979 г. восьмилетнюю школу окончили 12,5 тыс., среднюю — 14,0 тыс. чел., в т. ч. 4,7 тыс. без отрыва от производства и в ПТУ. В 1979 г. в народное х-во направлено 1548 специалистов с высшим и 4157 со средним специальным образованием. ПТУ подготовили 6,9 тыс. молодых квалифицированных рабочих.

В республике 537 массовых библиотек, 494 клубных учреждения, 549 киноаппаратов, 4 профессиональных и 10 народных театров, филармония, ансамбль песни и танца «Кантеле», 7 музеев, филиал Ленинградской консерватории,

музыкальное училище, 24 музыкальных и 5 художественных школ.

В 1979 г. численность врачей более 3 тыс.; больничных коек — 11,6 тыс. В Карелии 10 санаториев и домов отдыха. Летом 1979 г. в пионерских и оздоровительно-спортивных лагерях отдыхало ок. 41 тыс. детей и подростков.

Н. Котьев.

КОМИ АССР

Входит в состав РСФСР. Площадь — 415,9 тыс. км². Население (на 1 января 1980 г.) — 1131,6 тыс. чел. Столица — Сыктывкар (176,5 тыс. жит.). В республике 15 районов, 7 городов, 47 поселков городского типа.

Верховный Совет Коми АССР 10-го созыва избран 24 февраля 1980 г. в составе 180 депутатов, из них 90 рабочих, 116 членов и кандидатов в члены КПСС, 59 женщин.

В 1979 г. план реализации промышленной продукции перевыполнен. Объем промышленного производства по сравнению с 1978 г. возрос на 5,3%. В 1979 г. добыто каменного угля 28,9 тыс. т, нефти (включая газовый конденсат) — 18,2 млн. т, газа — 19,1 млрд. м³, вывезено деловой древесины и дров 20,1 млн. плот. м³, произведено электроэнергию 5,7 млрд. кВт·ч, целлюлозы (по варке) — 320,8 тыс. т, бумаги — 184,4 тыс. т, картона — 26,2 тыс. т, пиломатериалов — 2,5 млн. плот. м³, древесноволокнистых плит — 18,9 млн. усл. м³, древесностружечных плит — 136,4 тыс. усл. м³, швейных изделий — на 72,5 млн. руб., фанеры — 70,6 тыс. м², цемента — 387 тыс. т, кирпича строительного — 128,0 млн. шт., обуви кожаной — 967,1 тыс. пар, масла животного (промышленная выработка) — 2,8 тыс. т, цельномолочной продукции (в пересчете на молоко) — 112,5 тыс. т, мяса (промышленная выработка) — 16,9 тыс. т.

В 1979 г. валовая продукция с. х-ва составила 164,9 млн. руб. Собрано картофеля 193 тыс. т, овощей — 5,22 тыс. т. Государству продано картофеля 47,9 тыс. т, овощей — 18,2 тыс. т.

На 1 января 1980 г. поголовье скота и птицы во всех категориях х-в (в тыс.): крупного рогатого — 157,2, в т. ч. коров — 72,1; свиней — 95,5, овец и коз — 45,8, птицы — 2334,1. В 1979 г. средний удой молока в год от одной коровы составил 2893 кг. В общественном секторе произведено молока 168,3 тыс. т, мяса — 15,4 тыс. т, яиц — 206, 9 млн. шт. Государству продано скота и птицы (в живом весе) 26,0 тыс. т, молока — 131,1 тыс. т, яиц — 166,9 млн. шт.

В 1979 г. введены в эксплуатацию: энергоблок на Печорской ГРЭС мощностью 210 тыс. кВт, 446 км линий электропередач, трансформаторные подстанции общей мощностью 172,4 тыс. кВт, лесозаготовительные предприятия мощностью 392 тыс. м³ древесины в год, 83 км автомобильных дорог с твердым покрытием; животноводческие помещения для крупного рогатого скота на 3,8 тыс. мест; жилые дома общей площадью 390 тыс. м², общеобразовательные школы — на 3,6 тыс. уч. мест, дошкольные учреждения — на 3,5 тыс. мест, поликлиники — на 100 посещений в смену, больницы — на 720 коек.

В 1979/80 уч. г. различными видами обучения были охвачены 236 тыс. чел., из них в общеобразовательных школах обучалось 189 тыс. чел., в ПТУ — 11,4 тыс. чел., в средних специальных уч. заведениях — 17 тыс. чел., в высших уч. заведениях — 12,6 тыс. чел. Высшие и средние уч. заведения подготовили 5,8 тыс. специалистов, ПТУ — 10,7 тыс. квалифицированных рабочих.

В республике 493 массовые библиотеки, 550 клубных учреждений, 680 киноустановок, 4 театра, филармония. В больницах 16,2 тыс. мест; работали 3,9 тыс. врачей, 15 тыс. среднего мед. персонала. В дошкольных учреждениях воспитывались 97 тыс. детей.

М. Чувпоров.

МАРИЙСКАЯ АССР

Входит в состав РСФСР. Площадь — 23,2 тыс. км². Население (на 1 января 1980 г.) — 705 тыс. чел. Столица — Йошкар-Ола (203 тыс. жит.). В республике 14 районов, 4 города, 17 поселков городского типа.

Верховный Совет Марийской АССР 10-го созыва избран 24 февраля 1980 г. в составе 150 депутатов, из них 73 рабочих и колхозника, 101 член и кандидат в члены КПСС, 57 женщин.

В 1979 г. план реализации промышленной продукции выполнен на 101%. Объем промышленного производства

по сравнению с 1978 г. увеличился на 5,9%. В 1979 г. добыто торфа 742 тыс. т, вывезено деловой древесины (без лесозаготовок колхозами) 893 тыс. м³, произведено приборов, средств автоматизации и запчастей к ним на 22,7 млн. руб., торфяных брикетов — 28 тыс. т, инструмента металлорежущего — на 14,2 млн. руб., технологического оборудования для предприятий торговли и общественного питания — на 46,5 млн. руб., сборных железобетонных конструкций и деталей к ним — 259 тыс. м³, древесноволокнистых плит — 3 млн. м², целлюлозы — 76,5 тыс. т, бумаги — 57,6 тыс. т, пиломатериалов — 363 тыс. м³, кирпича строительного — 170 млн. шт., искусственной мягкой кожи — 9,9 млн. м², бельевого трикотажа — 1638 тыс. шт., витаминов — 405 т, мяса, включая субпродукты 1-й категории (из гос. сырья), — 33,8 тыс. т, колбасных изделий — 3,8 тыс. т, цельномолочной продукции (в пересчете на молоко) — 61 тыс. т, консервов — 9,4 млн. усл. банок.

В 1979 г. посевная площадь всех с.-х. культур — 620,7 тыс. га. Собрано зерна 539,4 тыс. т, картофеля — 650,5 тыс. т, овощей — 39,2 тыс. т. Государству продано зерна 79,0 тыс. т, картофеля — 99,4 тыс. т, овощей — 16,2 тыс. т.

На 1 января 1980 г. поголовье скота во всех категориях х-в (в тыс.): крупного рогатого — 308,5, в т. ч. коров — 124,7; свиней — 299,8, овец и коз — 184,5. В 1979 г. средний удой молока в год от одной коровы составил 2634 кг, яйценоскость одной курицы-несушки — 199 шт., ластри шерсти от одной овцы — 2,4 кг. Произведено мяса (в убойном весе) 41,5 тыс. т, молока — 201,7 тыс. т, яиц — 203,4 млн. шт., шерсти — 221 т. Государству продано скота и птицы (в живом весе) 60,9 тыс. т, молока — 177,6 тыс. т, яиц — 190,0 млн. шт., шерсти — 295 т.

В 1979 г. введены в эксплуатацию: в Йошкар-Оле на молокозаводе цех замесителя цельного молока на 6,0 т в смену, в поселке Кузнецер мастерская по ремонту сельхозмашии на 2,0 тыс. усл. ремонтов в год, на Суслонгерском лескомбинате цех по выпуску плитового паркета; животноводческие помещения для крупного рогатого скота на 9,2 тыс. мест, свиней — на 6,6 тыс. мест, овец — на 8,2 тыс. мест, зернохранилища — на 92,1 тыс. т, склады для хранения минер. удобрений — на 24,8 тыс. т; на Красногорском комбинате автофургонов стояла на 250 мест, в Горномарийском р-не клуб на 120 мест, в Моркинском р-не филиал детской музыкальной школы, жилые дома общей площадью 289,3 тыс. м², общеобразовательные школы на 4144 уч. мест, ПТУ — на 1530 мест, дошкольные учреждения — на 2037 мест, поликлиника — на 600 посещений в смену, больницы — на 210 коек.

В 1979/80 уч. г. различными видами обучения охвачены 163,4 тыс. чел., из них в общеобразовательных школах — 130,1 тыс. чел., в вузах и средних специальных уч. заведениях — 29,3 тыс. чел. В 1979 г. окончили среднюю школу 13,9 тыс. чел., высшие и средние специальные учебные заведения — 5,7 тыс. чел.; ПТУ подготовили 10,9 тыс. молодых квалифицированных рабочих.

В республике 399 массовых библиотек, 483 клубных учреждения, 545 киноустановок, 3 театра, 4 музея, филармония.

В больничных учреждениях — 8,5 тыс. коек; работает 1,9 тыс. врачей, среднего мед. персонала — 7,1 тыс. В пионерских, спортивных и школьных лагерях отдохнули св. 34 тыс. детей. В санаториях, домах отдыха, профилакториях, туристических базах лечились и отдохнули 320,0 тыс. чел.

Б. Дантев.

МОРДОВСКАЯ АССР

(Мордовия)

Входит в состав РСФСР. Площадь — 26,2 тыс. км². Население (на 1 января 1980 г.) — 983,7 тыс. чел. Столица — Саранск (270,7 тыс. жит.). В республике 21 район, 7 городов, 17 поселков городского типа.

Верховный Совет Мордовской АССР 10-го созыва избран 24 февраля 1980 г. в составе 175 депутатов, из них 88 рабочих и колхозников, 108 членов и кандидатов в члены КПСС, 74 женщины.

В 1979 г. план реализации промышленной продукции выполнен на 100,7%. Объем промышленного производства по сравнению с 1978 г. возрос на 4,3%. В 1979 г. произведено электроэнергии 855 млн. кВт·ч, приборов, средств автоматизации и запасных частей к ним — на 25,7 млн. руб., экскаваторов — 7112 шт., химического оборудования — на

15,8 млн. руб., запасных частей к автомобилям — на 6089 тыс. руб., электроламп — 352,6 млн. шт., бронекабеля — 8024 км, шпура осветительного — 32,0 тыс. км, ремней прорезиненных клиновидных — 8223 тыс. усл. ед., шифера — 149,4 млн. усл. плиток, кирпича строительного — 167,3 млн. шт., сборных железобетонных конструкций и деталей — 246,4 тыс. м³, труб асбестоцементных — 2851 км усл. труб, минеральной ваты и изделий из нее — 214 тыс. м³, пиломатериалов — 176,7 тыс. плот. м³, фанеры струганой — 5437 тыс. м², шерстяных тканей — 3,1 млн. пог. м, бельевого трикотажа — 26,5 млн. шт., чулочно-носочных изделий — 380 тыс. пар, кожаной обуви — 91 тыс. пар, колбасных изделий — 5223 т, масла животного — 9,4 тыс. т, консервов — 36 млн. усл. банок, макаронных изделий — 7,5 тыс. т, цельномолочной продукции — 57,1 тыс. т, спирта-сырца — 2,8 тыс. дал.

В 1979 г. посевные площади во всех категориях х-в составили 1223,1 тыс. га. Собрано зерна 672 тыс. т, сахарной свеклы — 121 тыс. т, картофеля — 728 тыс. т, овощей — 48 тыс. т.

На 1 января 1980 г. поголовье скота в колхозах и совхозах (в тыс.): крупного рогатого — 503,9, в т. ч. коров — 158,6; свиней — 253,3, овец и коз — 295,7. В 1979 г. средний удой молока в год от одной коровы составил 2189 кг, яйценоскость одной курицы-несушки — 189 шт., настриг шерсти от одной овцы — 2,5 кг. Произведено мяса во всех категориях хозяйства (в убойном весе) 67,4 тыс. т, молока — 530,7 тыс. т, яиц — 262,2 млн. шт., шерсти — 1091 т. Государству продано хозяйствами всех категорий скота и птицы (в живом весе) 72,4 тыс. т, молока — 294,8 тыс. т, яиц — 138,2 млн. шт., шерсти — 1116 т.

В 1979 г. введены в эксплуатацию: Чамзинский сельский строительный комбинат мощностью 23 тыс. м³ железобетонных изделий, на Саранском э-де специальных источников света — корпус ДРД на 0,12 млн. ламп, линии электропередач протяженностью 789,9 км, новые автомобильные дороги — 96 км, ремонтные мастерские на 350 усл. рем. в год; животноводческие помещения для кр. рог. скота на 24,5 тыс. мест, свиней — на 9,2 тыс. мест, овец — на 8,1 тыс. мест, зерноемохранилище — на 44 тыс. т, овощехранилище — на 2,5 тыс. т, склады для хранения минеральных удобрений — на 52 тыс. т; 305,7 тыс. м² жилой площади, общеобразовательные школы — на 5407 уч. мест, больницы — на 260 коек, клубы и Дома культуры — на 1250 мест.

На начало 1979/80 уч. г. в общеобразовательных школах всех видов обучалось 173,8 тыс. чел., в вузах и средних специальных уч. заведениях — 38,1 тыс. чел. В 1979 г. средние школы окончили 22,1 тыс. чел., высшие и средние специальные уч. заведения — 8 тыс. чел., ПТУ — 12 тыс. чел.

В республике св. 600 массовых библиотек, 800 клубных учреждений, 872 киноустановки, 3 театра, 12 музеев (включая филиалы).

Численность врачей — 2835, среднего мед. персонала — 10 052, действуют 4 санатория и 3 дома отдыха. Летом 1979 г. в загородных пионерских и школьных лагерях отдыхали 27,1 тыс. детей.

И. Аренин.

СЕВЕРО-ОСЕТИНСКАЯ АССР (Северная Осетия)

Входит в состав РСФСР. Площадь — 8 тыс. км². Население (на 1 января 1980 г.) — 596,7 тыс. чел. Столица — Орджоникидзе (411,3 тыс. жит.). В республике 8 районов, 6 городов, 7 поселков городского типа.

Верховный Совет Северо-Осетинской АССР 10-го созыва избран 24 февраля 1980 г. в составе 150 депутатов, из них 81 рабочий и колхозник, 94 члена и кандидата в члены КПСС, 68 женщин.

В 1979 г. план производства валовой продукции выполнен на 99,8%. Объем промышленной продукции по сравнению с 1978 г. возрос на 4,7%. В 1979 г. произведено электроэнергии 393 млн. кВт·ч, плит газовых — 127,3 тыс. шт., контактов — 363 тыс. шт., приборов времени — на 3711 тыс. руб., кирпича строительного — 135,7 млн. шт., генераторов — 930 тыс. шт., электроламп осветительных — 103,4 млн. шт., стеклотары — 276,8 млн. шт. усл. банок, серной кислоты — 119,4 тыс. т, верхнего трикотажа — 0,9 млн. шт., швейных изделий — на 7,7 млн. руб., трикотажных изделий — 54,8 млн. м², водки и ликеро-водочных изделий — 1330 тыс. дал, спирта-сырца — 815 тыс. дал, мяса (из гос. сырья) — 14,4 тыс. т, колбасных изделий — 3551 т, масла раститель-

ного — 4233 т, сыра — 1651 т, крахмала сухого — 35,1 тыс. т, патоки — 92,4 тыс. т, консервов — 70,4 млн. усл. банок, цельномолочной продукции (в пересчете на молоко) — 56,5 т, комбикормов — 195,2 тыс. т.

В 1979 г. посевные площади всех с.-х. культур — 204,1 тыс. га. Произведено зерновых культур 3326 тыс. т, подсолнечника — 6,9 тыс. т, картофеля — 129,7 тыс. т, овощей — 75,5 тыс. т. Государству продано зерна 158 464 тыс. т зерна, овощей — 66,0 тыс. т, картофеля — 32,6 тыс. т, фруктов — 34,7 тыс. т, подсолнечника — 6,0 тыс. т.

На 1 января 1980 г. поголовье скота (в тыс.): крупного рогатого — 111,4, в т. ч. коров — 34,8; свиней — 129,5, овец и коз — 130,1. В 1979 г. средний удой молока в год от одной коровы составил 2406 кг, яйценоскость одной курицы-несушки — 178 шт., настриг шерсти от одной овцы — 2,3 кг. Произведено скота и птицы (в убойном весе) 28,1 тыс. т, молока — 133,8 тыс. т, яиц — 90,9 млн. шт., шерсти — 500 т. Государству продано скота и птицы (в живом весе) 26,4 тыс. т, молока — 76,2 тыс. т, яиц — 5,9 млн. шт., шерсти — 981,0 т.

В 1979 г. введены в эксплуатацию: в Орджоникидзе птицефабрика и многопрофильная клиническая больница, два больничных учреждения на 660 мест, 4 общеобразовательные школы на 3488 мест, 3 детских сада на 360 мест, жилые дома общей площадью 116,7 тыс. м², 29,7 км водопроводных и 46,0 км газовых сетей. Газифицированы 3272 квартиры.

На начало 1979/80 уч. г. различными видами обучения было охвачено ок. 151 тыс. чел., в т. ч. в общеобразовательных школах обучались 106,7 тыс. чел., в вузах — 18,8 тыс. чел., в средних специальных уч. заведениях — 15,1 тыс. чел., в ПТУ — 4,7 тыс. чел. В 1979 г. школы окончили 20,1 тыс. чел. В 11 городских и сельских школах-интернатах воспитывались 4,3 тыс. чел. В народное х-во направлено 7,1 тыс. специалистов, в т. ч. 2,8 тыс. с высшим и 4,3 тыс. со средним специальным образованием.

В республике 502 библиотеки (включая ведомственные), 538 клубных учреждений, 172 киноустановки, 4 театра, 5 музеев.

На начало 1980 г. число коек в больницах — св. 7 тыс., численность врачей — св. 3 тыс., среднего мед. персонала — более 6 тыс. В дошкольных учреждениях воспитывались 27,8 тыс. детей. Летом в загородных пионерских лагерях отдохнули 11,4 тыс. школьников.

Х. Черджиев.

ТАТАРСКАЯ АССР (Татария)

Входит в состав РСФСР. Площадь — 68,0 тыс. км². Население (на 1 января 1980 г.) — 3454 тыс. чел. Столица — Казань (1002 тыс. жит.). В республике 37 районов, 18 городов, 22 поселка городского типа.

Верховный Совет Татарской АССР 10-го созыва избран 24 февраля 1980 г. в составе 250 депутатов, из них 124 рабочих и колхозника, 159 членов и кандидатов в члены КПСС, 97 женщин.

В 1979 г. план реализации промышленной продукции выполнен на 100,9%. Произведено электроэнергия 30,6 млрд. кВт·ч, теплоэнергия — 32,9 млн. Гкал, приборов, средств автоматизации и запчастей к ним — на 169,3 млн. руб., нефтеаппаратуры — 13,1 тыс. т, компрессоров — 1241 шт., химического оборудования — на 4007 тыс. руб., сборных железобетонных конструкций и деталей — 1832 тыс. м³, кирпича строительного — 542 млн. шт., холодильников бытовых — 340 тыс. шт., часов бытовых — 4422 тыс. шт., мебели — на 33,2 млн. руб., тканей хлопчатобумажных — 7,5 млн. пог. м, тканей льняных — 15,5 млн. пог. м, швейных изделий — на 313,4 млн. руб., верхнего трикотажа — 2926 тыс. шт., обуви кожаной — 10,3 млн. пар, мыла — 78,7 тыс. т, синтетических моющих средств — 45,1 тыс. т, мяса (включая субпродукты 1-й категории) — 98,8 тыс. т, колбасных изделий — 29,7 тыс. т, масла животного — 19,2 тыс. т, цельномолочной продукции (в пересчете на молоко) — 318,6 тыс. т, кондитерских изделий — 40,4 тыс. т; улов рыбы — 2933 т. Предприятиями химии и нефтехимии, машиностроения освоено впервые в СССР 76 видов промышленной продукции.

В 1979 г. посевные площади всех с.-х. культур — 3636 тыс. га. Собрано зерна 2903,0 тыс. т, сахарной свеклы (фабричной) — 582,4 тыс. т, картофеля — 1632,5 тыс. т, овощей — 161 тыс. т.

На 1 января 1980 г. поголовье скота во всех категориях х-в (в тыс.): крупного рогатого — 1614,6, в т. ч. коров — 598,2; свиней — 1135,5. овец и коз — 1899,3. В 1979 г. среднй удой молока в год от одной коровы составил 2364 кг, яйценоскость одной курицы-несушки — 218 шт., настриг шерсти от одной овцы — 2,7 кг. Произведено мяса (в убойном весе) 207 тыс. т, молока — 1269 тыс. т, яиц — 1004 млн. шт., шерсти — 4840 т. Государству продано скота и птицы (в убойном весе) 123 тыс. т, молока — 791 тыс. т, яиц — 489 млн. шт., шерсти — 4830 т.

В 1979 г. введены в эксплуатацию: ок. 100 новых предприятий, цехов и др. объектов, в т. ч. в производственном объединении «Нижнекамскнефтехим» установка по переработке нефти и мощности комплекса будадиена, на производственном объединении КамАЗ мощности по производству автомобилей и колес, в Набережных Челнах производственный комплекс по ремонту тракторов и элеватор, в Казани фабрика картонажно-полиграфических изделий, в Чистополе завод железобетонных изделий; помещения для крупного рогатого скота на 65 тыс. мест, свиней — на 30 тыс. мест, овец — на 20 тыс. мест; жилые дома общей площадью св. 1,5 млн. м², общеобразовательные школы — на 17,9 тыс. мест, дошкольные учреждения — на 9 тыс. мест.

На начало 1979/80 уч. г. всеми видами обучения были охвачены 709 тыс. чел., из них в общеобразовательных школах обучались 576 тыс. чел., в ПТУ, дающих среднее образование, — 26 тыс. чел., в средних специальных уч. заведениях — 62 тыс. чел., в высших уч. заведениях — 71 тыс. чел. Окончили средние школы 68 тыс. чел., в т. ч. 6 тыс. чел. ПТУ, дающих среднее образование; высшие и средние специальные уч. заведения подготовили 27 тыс. специалистов.

В республике 1734 массовые библиотеки, 2570 клубных учреждений, 2421 киноустановка, 9 театров, филармония, 10 музеев.

К концу 1979 г. в больничных учреждениях св. 40 тыс. коек; врачей — 11 тыс., среднего мед. персонала — 33 тыс. В 17 санаториях и 7 домах отдыха — 7,5 тыс. мест; в дошкольных учреждениях воспитывались 206 тыс. детей. Летом в пионерских лагерях отдыхала 161 тыс. чел.

П. Абрамов.

ТУВИНСКАЯ АССР (Тува)

Входит в состав РСФСР. Площадь — 170,5 тыс. км². Население (на 1 января 1980 г.) — 266,8 тыс. чел. Столица — Кызыл (67,2 тыс. жит.). В республике 13 районов, 5 городов, 3 поселка городского типа.

Верховный Совет Тувинской АССР 5-го созыва избран 24 февраля 1980 г. в составе 130 депутатов, из них 65 рабочих, 76 членов и кандидатов в члены КПСС, 53 женщины.

В 1979 г. план по производству и объему реализации важнейших видов промышленной продукции выполнен. Добыто каменного угля 853 тыс. т, асбеста — 113,2 тыс. т, соли — 12,2 тыс. т, вывезено древесины — 294 тыс. м³, произведено электроэнергии — 113 млн. кВт·ч, кирпича строительного — 30,5 млн. шт., сборного железобетона — 53,6 тыс. м³, извести строительной — 3,0 тыс. т, мебели — на 1199 тыс. руб., швейных изделий — на 1677 тыс. руб., обуви кожаной — 92 тыс. пар, обуви валяной — 108 тыс. пар, мяса (включая субпродукты 1-й категории) — 9,3 тыс. т, колбасных изделий — 1404 т, цельномолочной продукции — 17,1 тыс. т, муки — 30,1 тыс. т, хлеба и хлебобулочных изделий — 20,7 тыс. т, кондитерских изделий — 1068 т, безалкогольных напитков — 133 тыс. дал, пива — 147 тыс. дал, комбикормов — 35,6 тыс. т; улов рыбы составил 165 т.

В 1979 г. посевные площади всех с.-х. культур составили 360 тыс. га. Валовой сбор всех с.-х. культур по сравнению с 1978 г. увеличился, в т. ч. зерновых — в 2,5 раза, и составил 108,3 тыс. т, овощей — на 45%, кукурузы — на 14%.

На 1 января 1980 г. поголовье скота во всех категориях х-в (в тыс.): крупного рогатого — 164,4, в т. ч. коров — 62,5; свиней — 37,9, овец и коз — 1168,5. В 1979 г. произведено мяса (в убойном весе) 187 тыс. т, молока — 56,9 тыс. т, яиц — 19,3 млн. шт., шерсти — 2404 т. Государству продано скота и птицы (в живом весе) 23,8 тыс. т, молока — 27,1 тыс. т, яиц — 12,2 млн. шт., шерсти — 2834 т.

В 1979 г. введены в эксплуатацию: завод керамзитового грануля, опорная база по производству шлакобетонных изделий, 432 км линий электропередачи, 66 км автодорог, здание республиканской санэпидстанции; помещения для крупного рогатого скота на 8,2 тыс. мест и овец — на

79,2 тыс. мест, зерносеменовохранилища — на 1 тыс. т, силовые и сепажные сооружения — на 50,0 тыс. м³, склады для минеральных удобрений — на 3,4 тыс. т, 358 га орошаемых земель, 71 тыс. га обводненных пастбищ; жилые дома общей площадью 104,0 тыс. м², общеобразовательные школы — на 240 мест, дошкольные учреждения — на 610 мест, клубы — на 1400 мест.

В 1979/80 уч. г. различными видами обучения охвачено 78,4 тыс. чел., в т. ч. в общеобразовательных школах — 70 тыс., в ПТУ — 1,5 тыс., в средних специальных уч. заведениях — 4,2 тыс. чел., в вузах — 2,7 тыс. чел. В 1979 г. восьмилетнее образование получили 5,5 тыс. чел., среднее — 3,2 тыс. чел. В народное х-во направлено 345 специалистов с высшим и 1095 — со средним специальным образованием. В вузы принято 659 чел., в средние специальные учебные заведения — 1316 чел. В 1979 г. в республике создана Тувинская геологическая лаборатория Ин-та геологии и геофизики СО АН СССР.

В республике 162 массовые библиотеки, 208 клубных учреждений, 212 киноустановок, театр, музей, филармония.

Число коек в больницах — 4530, численность врачей — 860, среднего мед. персонала — 2800. Летом 1979 г. в пионерских лагерях отдохала 9147 детей. К. Шахтаржик.

УДМУРТСКАЯ АССР (Удмуртия)

Входит в состав РСФСР. Площадь — 42,1 тыс. км². Население (на 1 января 1980 г.) — 1512 тыс. чел. Столица — Ижевск (550 тыс. жит.). В республике 25 районов, 6 городов, 16 поселков городского типа.

Верховный Совет Удмуртской АССР 10-го созыва избран 24 февраля 1980 г. в составе 200 депутатов, из них 100 рабочих и колхозников, 132 члена и кандидата в члены КПСС, 78 женщины.

План 1979 г. по реализации промышленной продукции выполнен на 100,2%. Произведено нефти 7513 тыс. т, газа попутного — 67 млн. м³, легковых автомобилей — 130,2 тыс. шт., мотоциклов — 313 тыс. шт., радиоприемников и радиол — 203,9 тыс. шт., станков металлорежущих — 3792 шт., долот шарошечных — 55,9 тыс. шт., электрокаров — 6006 шт., электропил — 32 тыс. шт., стиральных машин — 175,0 тыс. шт., колясок детских — 270,5 тыс. шт., кирпича строительного — 177,8 млн. шт., пиломатериалов — 865,8 тыс. м³, древесноволокнистых плит — 746,4 тыс. м², мебели — на 42,8 млн. руб., верхнего трикотажа — 1893 тыс. шт., обуви валяной — 117 тыс. пар, обуви кожаной — 5814 тыс. пар, масла животного — 10,2 тыс. т, цельномолочной продукции (в пересчете на молоко) — 141,3 тыс. т, мяса (из гос. сырья) — 43,1 тыс. т, кондитерских изделий — 20,4 тыс. т, макаронных изделий — 10,1 тыс. т, вывезено деловой древесины и дров 2793 тыс. м³.

В 1979 г. посевные площади всех с.-х. культур — 1439,5 тыс. га. Произведено зерновых 1157,5 тыс. т, картофеля — 458,3 тыс. т, овощей — 45,0 тыс. т, льна-волокна — 3,4 тыс. т. Гос-ву продано зерна 265,5 тыс. т, картофеля — 75,6 тыс. т, овощей — 20,6 тыс. т, льна — 3,9 тыс. т.

На 1 января 1980 г. поголовье скота и птицы в колхозах и совхозах (в тыс.): крупного рогатого — 503,3, в т. ч. коров (без коров на откорме и матуле) — 190,8; свиней — 320,3, овец — 163,7. В 1979 г. среднй удой молока в год от одной коровы составил 2300 кг, яйценоскость одной курицы-несушки — 215 шт., настриг шерсти от одной овцы — 2,8 кг. Во всех категориях х-в произведено мяса (в убойном весе) 85,4 тыс. т, молока — 591,1 тыс. т, яиц — 346,3 млн. шт., шерсти — 814 т. Государству продано скота и птицы (в живом весе) 85,0 тыс. т, молока — 374,8 тыс. т, яиц — 260,6 млн. шт., шерсти — 787,6 т.

В 1979 г. введены в строй действующих на экспериментальном объединении «Металлст» цех детских велосипедов мощностью 100 тыс. шт. в год, на Глазовском мясокомбинате цех по производству колбасы с производственной мощностью 10 т в смену, 857 км линий электропередачи, трансформаторные подстанции на 170,0 тыс. кВт; животноводческие помещения для крупного рогатого скота на 30,5 тыс. мест, свиней — на 23,1 тыс., помещения для птицы — на 144 тыс. мест, склады для хранения минеральных удобрений — на 69,9 тыс. т, зернохранилища — на 50,9 тыс. т, 561,1 тыс. м² общей жилой площади, общеобразовательные школы — на 6978 мест, дошкольные учреждения — на 4235 мест, больницы — на 700 коек, поликлиники — на 980 посещений.

На начало 1979/80 уч. г. в общеобразовательных школах всех видов обучалось св. 252 тыс. чел. В 1979 г. среднее образование получили 26,7 тыс. чел., вузы окончили 3,8 тыс. чел., средние специальные уч. заведения — 5,8 тыс. чел., ПТУ подготовили 13,6 тыс. молодых квалифицированных рабочих.

В республике 672 массовых библиотеки, 1037 клубных учреждений.

Число коек в больницах — св. 16 тыс., численность врачей — св. 5 тыс. чел., среднего мед. персонала — 16 тыс. чел. В республике 20 санаториев, пансионатов, домов отдыха и профилакториев.

В летний период в 417 пионерских и школьных лагерях отдыхали св. 98 тыс. пионеров и школьников.

И. Зацелкин.

ЧЕЧЕНО-ИНГУШСКАЯ АССР (Чечено-Ингушетия)

Входит в состав РСФСР. Площадь — 19,3 тыс. км². Население (на 1 января 1980 г.) — 1157 тыс. чел. Столица — Грозный (377 тыс. жит.). В республике 14 районов, 5 городов, 4 поселка городского типа.

Верховный Совет Чечено-Ингушской АССР 7-го созыва избран 24 февраля 1980 г. в составе 175 депутатов, из них 95 рабочих и колхозников, 103 члена и кандидата в члены КПСС, 78 женщин.

В 1979 г. план по объему реализации промышленной продукции выполнен на 101,1%. Добыто газа 2636 млн. м³, произведено электроэнергии 2961 млн. кВт·ч, стали — 31,3 тыс. т, нефтеаппаратуры — 17,8 тыс. т, тракторных прицепов — 13,2 тыс. шт., цементировочных агрегатов для освоения скважин — 668 шт., электрофотографических аппаратов — 2217 шт., цемента — 589 тыс. т, кирпича — 172,3 млн. шт., извести — 41 тыс. т, сборных железобетонных конструкций и деталей — 215 тыс. м³, пиломатериалов (без производства колхозов) — 35 тыс. м³, древесностружечных плит — 41,1 тыс. усл. м³, мебели — на 24,1 млн. руб., бельевой трикотаж — 5,9 млн. шт., швейных изделий — на 56,4 млн. руб., обуви кожаной — 1783 тыс. пар, шариковых авторучек — 7,3 млн. шт., сахара-песка — 3,6 тыс. т, мяса — 17,0 тыс. т, колбасных изделий — 5,8 тыс. т, масла растительного — 9,7 тыс. т, масла животного — 1083 т, сыров — 1782 т, цельномолочной продукции (в пересчете на молоко) — 61,4 тыс. т, консервов — 107,9 млн. усл. банок, пива — 1076 тыс. дал.

В 1979 г. посевные площади во всех категориях х-в составили 453,6 тыс. га, под садами-ягодниками — 15,1 тыс. га, под виноградниками — 27,2 тыс. га; площадь орошаемых земель — 140,5 тыс. га. В 1979 г. произведено (тыс. т): зерна — 416,6 (в т. ч. пшеницы — 208,9, ячменя — 93,4, кукурузы — 80,6, риса — 18,0), подсолнечника — 18,4, сахарной свеклы — 204,3, овощей — 170,1, картофеля — 57,3, плодов и ягод — 73,4, винограда — 59,2, бахчевых — 12,1.

На 1 января 1980 г. поголовье скота и птицы в колхозах и совхозах (в тыс.): крупного рогатого — 170,4, в т. ч. коров — 57,2; свиней — 142,2, овец и коз — 652,8, птицы — 2009,4. В 1979 г. средний удой молока в год от одной коровы составил 2067 кг, яйценоскость одной курицы-несушки — 136 шт., средний настриг шерсти от одной овцы — 4,2 кг. В колхозах и совхозах произведено (тыс. т): мяса (в убойном весе) — 22,0, молока — 101,7, шерсти — 2,6, яиц — 77,6 млн. шт. Государству продано (тыс. т): скота и птицы (в живом весе) — 38,0, молока — 90,6, шерсти — 4,456, яиц — 85,2 млн. шт.

В 1979 г. введены в эксплуатацию: установка ЭЛОУ-АВТ на Грозненском нефтеперерабатывающем заводе им. Ленина, на заводе «Красный молот» — 2-я очередь блока цехов фонтанной аппаратуры, на заводе им. А. Шерипова — комплекс вакуумной перегонки мазута; жилые дома общей площадью 221,2 тыс. м², школы — на 6064 места, дошкольные учреждения — на 1480 мест, роддом — на 120 коек, газифицировано 12,3 тыс. квартир.

В 1979/80 уч. г. в общеобразовательных школах обучалось 259,2 тыс. чел., в специальных средних уч. заведениях — 14,4 тыс. чел., в вузах — 12,1 тыс. чел. В 1979 г. окончил и среднюю школу 19,8 тыс. чел.; для народного х-ва подготовлено 5884 специалистов с высшим и средним образованием, ПТУ направили ок. 12 тыс. квалифицированных рабочих.

В республике 479 массовых библиотек, 405 клубных учреждений, 358 киноустановок, 3 театра, филармония, цирк, 2 музея.

Численность врачей — 2,9 тыс. чел., среднего мед. персонала — 7,9 тыс. чел. В дошкольных учреждениях воспитывались 33,2 тыс. детей. В загородных пионерских лагерях отдыхали 33,7 тыс. детей.

Е. Брыксин.

ЧУВАШСКАЯ АССР (Чувашия)

Входит в состав РСФСР. Площадь — 18,3 тыс. км². Население (на 1 января 1980 г.) — 1298,2 тыс. чел. Столица — Чебоксары (333,7 тыс. жит.). В республике 24 района, 9 городов, 6 поселков городского типа.

Верховный Совет Чувашской АССР 10-го созыва избран 24 февраля 1980 г. в составе 200 депутатов, из них 98 рабочих и колхозников, 130 членов и кандидатов в члены КПСС, 79 женщин.

В 1979 г. план реализации промышленной продукции выполнен на 100,8%. Объем производства промышленной продукции по сравнению с 1978 г. увеличился на 6,3%. В 1979 г. произведено стали 302,0 тыс. т, стальных труб — 92 тыс. т, электроэнергии — 1535,8 млн. кВт·ч, высоковольтной электроаппаратуры — на 11,5 млн. руб., низковольтной электроаппаратуры — на 90,4 млн. руб., светотехнического оборудования — на 5,8 млн. руб., приборов и средств автоматизации и запчастей к ним — на 51,0 млн. руб., технологического оборудования и запчастей к ним для легкой промышленности — на 61,8 млн. руб., станков ткацких — 4561 шт., электропозвучников — 2050 шт., запасных частей к тракторам — на 100,5 млн. руб., запасных частей к автомобилям — на 9,1 млн. руб., специализированных автомобилей — 3500 шт., дустов — 53,4 тыс. т, дубильных экстрактов — 3157 т таннидов, синтетических красителей — 3023 т, хлорофоса — 28,8 тыс. т, соды каустической — 142,5 тыс. т, фурфурола — 2654 т, пиломатериалов — 314,4 тыс. м³, кирпича строительного — 288,6 млн. шт., сборных железобетонных изделий — 685,1 тыс. м³, стеновых панелей — 138,5 тыс. м², бумаги — 20,8 тыс. т, холщатоумажных тканей — 112,8 млн. пог. м, бельевой трикотаж — 18,5 млн. шт., верхнего трикотаж — 1,3 млн. шт., чулочно-носочных изделий — 36,4 млн. пар, швейных изделий — на 110,7 млн. руб., обуви кожаной — 2,9 млн. пар, обуви резиновой — 2,7 млн. пар, колбасных изделий — 9,3 тыс. т, безалкогольных напитков — 1705 тыс. дал, мяса — 42,5 тыс. т, масла животного — 6,6 тыс. т, цельномолочной продукции — 78,8 тыс. т, пива — 3613 тыс. дал, консервов — 5,7 млн. усл. банок, кондитерских изделий — 12,7 тыс. т, мебели — на 30,6 млн. руб.

В 1979 г. посевные площади во всех категориях х-в составили 823,2 тыс. га; валовой сбор зерна — 640,9 тыс. т, хмеля — 212,5 т. Гос-ву продано зерна 64,5 тыс. т, картофеля — 198,9 тыс. т, овощей — 28,3 тыс. т, хмеля — 1869 т.

На 1 января 1980 г. поголовье скота во всех категориях х-в (в тыс.): крупного рогатого — 507,0, в т. ч. коров — 218,5; свиней — 532,0, овец и коз — 399,0. В 1979 г. средний удой молока в год от одной коровы составил 2202 кг, яйценоскость одной курицы-несушки — 197 шт., настриг шерсти от одной овцы — 3,0 кг. Во всех категориях х-в произведено мяса (в убойном весе) 70,0 тыс. т, молока — 420,6 тыс. т, яиц — 252,4 млн. шт., шерсти — 1035 т. Государству продано мяса (в живом весе) 81,6 тыс. т, молока — 211,1 тыс. т, яиц — 150,6 млн. шт., шерсти — 731 т.

В 1979 г. введены в эксплуатацию: 907 км линий электропередач, 24 новых предприятия, цеха и производства; животноводческие помещения для крупного рогатого скота на 21,4 тыс. мест, для свиней — 45,3 тыс. мест, для овец — 1,3 тыс. мест; жилые дома общей площадью 529,3 тыс. м², общеобразовательные школы — на 8,8 тыс. уч. мест, дошкольные учреждения — на 3760 мест, больницы — на 145 коек, клубов — на 1460 мест.

В 1979/80 уч. г. в общеобразовательных школах всех видов обучалось 254,2 тыс. чел., в вузах — 16,9 тыс. чел., в средних специальных уч. заведениях — 24,5 тыс. чел. В 1979 г. вузы окончили 2413 чел., средние специальные уч. заведения — 6532 чел. ПТУ подготовили 9,3 тыс. молодых квалифицированных рабочих.

В республике 729 массовых библиотек, 1129 клубных учреждений, 1220 киноустановок, 5 театров, 3 музея.

На начало 1980 г. 14,9 тыс. больничных коек, 3,3 тыс. врачей, 12,1 тыс. среднего мед. персонала. В детских садах и яслях воспитывались 55,7 тыс. детей. В пионерских и школьных лагерях в течение лета отдыхала 51,0 тыс. детей.

Ф. Якимов.

ЯКУТСКАЯ АССР

(Якутия)

Входит в состав РСФСР. Площадь — 3103,2 тыс. км². Население (на 1 января 1980 г.) — 863,1 тыс. чел. Столица — Якутск (155,2 тыс. жит.). В республике 32 района, 10 городов, 61 поселок городского типа.

Верховный Совет Якутской АССР 10-го созыва избран 24 февраля 1980 г. в составе 205 депутатов, из них 104 рабочих и колхозника, 133 члена и кандидата в члены КПСС, 92 женщины.

В 1979 г. план реализации промышленной продукции выполнен на 101,4%, по объему промышленного производства на 100,6%. В 1979 г. вывезено деловой древесины и дров 2100,7 тыс. м³, добыто угля 2828 тыс. т, газа — 678 млн. м³, произведено электроэнергии — 3862 млн. кВт·ч, пиломатериалов — 406,2 тыс. м³, домов стандартных — 51,7 тыс. м² общей площади, гисса строительного — 7 тыс. т, мебели — на 4622 тыс. руб., керамики — 48,0 тыс. м³, минеральной ваты — 99,8 тыс. м³, строительного кирпича — 16,7 млн. шт., сборных железобетонных конструкций и деталей — 136,4 тыс. м³, цемента — 269,7 тыс. т, извести строительной — 6900 т, швейных изделий — на 31,5 млн. руб., обуви — на 5,8 млн. руб., мяса — 18,9 тыс. т, колбасных изделий — 4,2 тыс. т, масла животного — 3,9 тыс. т, маркарированных изделий — 2,7 тыс. т, хлеба и хлебобулочных изделий — 35,3 тыс. т, вина виноградного — 576 тыс. дал, пива — 1401 тыс. дал, безалкогольных напитков — 406 тыс. дал, улов рыбы — 5,5 тыс. т, произведено товаров культурно-бытового назначения и хоз. обихода на 7990 тыс. руб.

В 1979 г. посевные площади по всем категориям х-в составили 100,7 тыс. га; валовой сбор зерна — 25,4 тыс. т, картофеля — 70,3 тыс. т, овощей — 19,4 тыс. т. Государству продано картофеля 34,1 тыс. т, овощей — 18,2 тыс. т.

На 1 января 1980 г. поголовье скота и птицы по всем категориям х-в (в тыс.): крупного рогатого — 386,4, в т. ч. коров — 149,1; свиней — 48,4, лошадей — 161,1, оленей — 384,0, птицы — 594,0. В 1979 г. средней удой молока в год от одной коровы — 1495 кг. Во всех категориях х-в произведено мяса (в убойном весе) 22,4 тыс. т, молока — 213,7 тыс. т, яиц — 109 млн. шт. Государству продано скота и птицы (в живом весе) 43,6 тыс. т, молока — 138,4 тыс. т, яиц — 60,3 млн. шт. Закуплено пшенины на 10,0 млн. руб.

В 1979 г. введены в эксплуатацию: ЛЭП 220 кВ Нерюнгринская ГРЭС — Тында — 236,9 км, ЛЭП 110 кВ Ленск — Педель — 189,5 км, ж. д. Тында — Беркаит, автодорога ВГЭС — Айхал — Удачная — 30 км, в Нерюнгри 1-я очередь домостроительного комбината мощностью 30 тыс. м² общей площади, завод товарного бетона мощностью 80 тыс. м³ и строительного раствора — 20 тыс. м³, в Мирном хлебозавод мощностью 35,1 т хлеба изделий в сутки и 280 т кондитерских изделий; животноводческие помещения на 8,1 тыс. мест, 0,5 тыс. га осушенных земель и 1,1 га орошаемых земель; жилые дома общей площадью 270,5 тыс. м², общеобразовательные школы — на 2225 уч. места, дошкольные учреждения — на 1500 мест.

В 1979/80 уч. г. различными видами обучения охвачено 197,5 тыс. чел., в общеобразовательных школах всех видов обучалось 179,8 тыс. чел., в ПТУ — 6,5 тыс. чел., в средних специальных уч. заведениях — 10,2 тыс. чел., в Якутском ун-те — 6,9 тыс. чел. В 1979 г. средние школы окончили 12,1 тыс. чел., средние специальные уч. заведения — 2,6 тыс. чел., ун-т — 1,0 чел., ПТУ подготовили 3,9 тыс. молодых квалифицированных рабочих.

В республике 600 массовых библиотек, 689 клубных учреждений, 834 киноустановки, 4 театра, 8 музеев.

К началу 1979 г. число коек в больницах 12,7 тыс., численность врачей — 3094, среднего мед. персонала — 10,0 тыс. В детских садах и яслях воспитывались 70,7 тыс. детей. Летом в загородных пионерских лагерях отдыхали 18,1 тыс. школьников.

АДЫГЕЙСКАЯ АВТОНОМНАЯ ОБЛАСТЬ

(Адыгея)

Входит в состав Краснодарского края. Площадь — 7,6 тыс. км². Население (на 1 января 1980 г.) — 405,3 тыс. чел. Центр — Майкоп. В области 6 районов, 2 города, 5 поселков городского типа.

План 1979 г. реализации промышленной продукции выполнен на 102,8%. Добыто газа природного 1048,3 млн. м³, произведено электроэнергии — 142,4 млн. кВт·ч, станков металлорежущих — 1927 шт., кирпича строительного — 63,1 млн. штук, обуви кожаной — 323,6 тыс. пар. шпатель-

версочных и канатных изделий — 16,5 тыс. т, деловой древесины (без лесозаготовок колхозами) — 313,6 тыс. плот. м³, пиломатериалов — 142,3 тыс. м³, мебели — на 35,0 млн. руб., паркета — 432,7 тыс. м², древесностружечных плит — 74,2 тыс. м³, мяса — 16,5 тыс. т, масла животного — 1533 т, масла растительного — 13,4 тыс. т, консервов — 215,2 млн. усл. банок, сахара-песка — 68,6 тыс. т, табачков ферментированных — 3207 т, вина виноградного — 1836,1 тыс. дал.

В 1979 г. посевные площади всех с.-х. культур — 266,0 тыс. га; валовой сбор (тыс. т): зерна — 476,8, сахарной свеклы — 231,4, подсолнечника — 43,0, овощей — 45,3, плодов и ягод — 13,9.

На 1 января 1980 г. во всех категориях х-в поголовье скота и птицы (в тыс.): кр. рог. — 198,6, в т. ч. коров — 62,9; свиной — 115,7, овец и коз — 131,0, птицы всех видов — 1865,2. В 1979 г. произведено мяса (в убойном весе) 13,5 тыс. т, молока — 106,9 тыс. т, яиц — 56,2 млн. шт., шерсти — 332 т.

В 1979 г. введены в эксплуатацию: в Майкопе цех крупнопанельного домостроения мощностью 50 тыс. м² в год и очистные сооружения мощностью 30 тыс. м³ в сутки; животноводческие помещения для крупного рогатого скота на 12 тыс. мест, свиней — на 1,5 тыс. мест, овец — на 4,2 тыс. мест, силосные и сепажные сооружения на 30,7 тыс. м³, зернохранилища — на 21 тыс. т; в Майкопском р-не больница на 170 мест, поликлиника на 300 посещений в смену, жилые дома общей площадью 74,5 тыс. м², дошкольные учреждения на 380 мест.

В 1979/80 уч. г. различными видами обучения охвачено 82,5 тыс. чел., в т. ч. в общеобразовательных школах обучается 68,9 тыс. человек. В области 165 массовых библиотек, 178 клубов и Домов культуры, 271 киноустановка, театр, филармония, музей.

Число больничных коек — 5240, численность врачей — 1089, среднего мед. персонала — 3525. В детских садах и яслях воспитывалось 19,3 тыс. детей.

*Д. Москалев.***ГОРНО-АЛТАЙСКАЯ АВТОНОМНАЯ ОБЛАСТЬ**

Входит в состав Алтайского края. Площадь — 92,6 тыс. км². Население (на 1 января 1980 г.) — 173 тыс. чел. Центр — Горно-Алтайск. В области 8 районов, 1 город, 3 поселка городского типа.

За 1979 г. объем реализации товарной продукции в промышленности по сравнению с 1978 г. возрос на 2,6% и производительность труда — на 3,3%. Вывезено древесины 577,1 тыс. м³, произведено пиломатериалов 63,9 тыс. м³, электросамоваров — 67,4 тыс. шт., сборного железобетона — 35,5 тыс. м³, кирпича строительного — 5,8 млн. шт., обуви кожаной — 161,6 тыс. пар, швейных изделий — на 11,9 млн. руб., гардинно-тюлевого полотна — 13,1 млн. м³, вина плодового-ягодного — 821 тыс. дал, мяса — 3412 т, масла животного — 548 т, сыра — 1596 т, цельномолочной продукции (в пересчете на молоко) — 9961 т.

В 1979 г. посевные площади во всех категориях х-в составили 146,8 тыс. га, в т. ч. под зерновыми — 43,5 тыс. га, кормовыми культурами — 99,3 тыс. га. На 1 января 1980 г. поголовье скота (в тыс.): крупного рогатого — 175,8, в т. ч. коров — 73,0; лошадей — 53,3, маралов — 16,1, пятнистых оленей — 8,0, овец и коз — 1154,6. В 1979 г. гос-ву продано скота и птицы (в живом весе) 24,9 тыс. т, молока — 39,4 тыс. т, шерсти — 31,1 тыс. ц, в т. ч. козьего пуха — 1083 ц, пантов маралов и пятнистых оленей — 157,8 ц.

В 1979 г. введены в эксплуатацию: станция технического обслуживания на 400 автомашин, животноводческие помещения для крупного рогатого скота на 2000, овец — на 14 100 мест, зерносклады — на 1000 т, теплица — на 2 тыс. м², силосные траншеи — на 1,5 тыс. т; 705 га осушенных земель, 853 га орошаемых земель и 5,4 тыс. га обводненных новых земель; жилые дома общей площадью 47,5 тыс. м², две общеобразовательные школы — на 324 уч. места, дошкольные учреждения — на 150 мест, больница — на 31 место.

В 1979/80 уч. г. различными видами обучения охвачено св. 43 тыс. чел., в т. ч. в общеобразовательных школах обучались 29,5 тыс. чел., в вечерних и заочных школах — 2,8 тыс. чел., средних специальных уч. заведениях — 4545 чел., в пединституте (на дневном и заочном отделениях) — 3539 чел.

В области 147 библиотек, 228 клубных учреждений, 242 киноустановки, национальный драматический театр, танц-цирковно-эстрадное бюро, 10 народных театров, народный цирк, краеведческий музей.

В 1979 г. работали 31 больница, 5 диспансеров и 229 др. медицинских учреждений, 144 дошкольных учреждения, в которых воспитывались 8743 ребенка.

По Горному Алтаю проложено 4 всеосознанных и 18 местных туристических маршрутов, работают 4 турбазы. Летом 1979 г. в пионерских лагерях отдохнули 2,5 тыс., в лагерях труда и отдыха — 5,7 тыс. детей. Ю. Знаменский.

ЕВРЕЙСКАЯ АВТОНОМНАЯ ОБЛАСТЬ

Входит в состав Хабаровского края. Площадь — 36 тыс. км². Население (на 1 января 1980 г.) — 193,4 тыс. чел. Центр — Биробиджан. В области 5 районов, 2 города, 12 поселков городского типа.

В 1979 г. план реализации промышленной продукции выполнен на 100,6%. Объем промышленной продукции за год возрос на 4,2%. Произведено трансформаторов силовых 7716,9 тыс. квт, стабилизаторов напряжения — 359 тыс. шт., комбайнов зерновых и силосоуборочных — 3520 шт., цемента — 991 тыс. т, известня — 118,2 тыс. т, кирпича — 80,8 млн. шт., известняковой муки — 395 тыс. т, пиломатериалов — 278,5 тыс. м³, бумаги — 9203 т, мебели — на 7,8 млн. руб., трикотажных изделий — 12,3 млн. шт., чулочно-носочных изделий — 29,8 млн. пар, швейных изделий — на 50,8 млн. руб., обуви кожаной и валяной — 3380 тыс. пар, кондитерских изделий — 7,0 тыс. т, цельномолочной продукции (в пересчете на молоко) — 62,6 тыс. т.

В 1979 г. посевные площади в колхозах и совхозах составили 149,3 тыс. га, в т. ч. под зерновыми — 60,5 тыс. га, соей — 41,4 тыс. га, кормовыми культурами — 39,1 тыс. га. Зерновых культур собрано 86,5 тыс. т, сои — 17,6 тыс. т, картофеля — 62,8 тыс. т, овощей — 31,3 тыс. т. Государству продано зерновых 13,5 тыс. т, сои — 3,4 тыс. т, картофеля — 47,8 тыс. т, овощей — 30,9 тыс. т. На 1 января 1980 г. поголовье скота и птицы по всем категориям х-в (в тыс.): крупного рогатого — 90,7, в т. ч. коров — 33,9; свиней — 47,9; птицы — 264,7. В 1979 г. средний удой молока в год от одной коровы — 2262 кг, яйценоскость одной курицы-несушки — 184 шт. Государству продано мяса (в живом весе) 9,4 тыс. т, молока — 55,9 тыс. т, яиц — 32,3 млн. шт., меда — 1052 т.

В 1979 г. введены в эксплуатацию: в Биробиджане элеватор для хранения зерна на 150 тыс. т, ЛЭП 220 кВ Ин — Биробиджан — 60 км, высоковольтные линии — 73,1 км, помещения для крупного рогатого скота на 1950 мест, картофелехранилища на 1000 т; жилые дома общей площадью 53,5 тыс. м², детские дошкольные учреждения — на 560 мест, школ — на 1600 мест, 1-я очередь детского санатория «Жемчужина Хингана» — на 516 мест, больничных коек — 200.

В 1979/80 уч. г. в общеобразовательных школах всех видов обучались 31,9 тыс. чел., в средних специальных уч. заведениях — 5,5 тыс. чел. В народное х-во направлено 1473 чел., окончивших средние специальные уч. заведения.

В области 112 библиотек, 121 клубное учреждение, 154 киноустановки, 2 музея, камерный музыкальный национальный театр, 4 народных театра, 7 музыкальных школ, художественная школа.

На конец 1979 г. 2860 больничных коек, врачей — 488, среднего мед. персонала — 1710. В детских садах и яслях воспитывались 18,1 тыс. детей. В санаториях, курортных учреждениях, на туристических маршрутах, базах и пионерских лагерях лечились и отдыхали 19,5 тыс. чел.

А. Кремер.

КАРАЧАЕВО-ЧЕРКЕССКАЯ АВТОНОМНАЯ ОБЛАСТЬ

Входит в состав Ставропольского края. Площадь — 14,3 тыс. км². Население (на 1 января 1980 г.) — 370 тыс. чел. Центр — Черкесск. В области 8 районов, 4 города, 9 поселков городского типа.

В 1979 г. план реализации промышленной продукции выполнен на 101,3%, объем промышленного производства возрос на 3,6% по сравнению с 1978 г. В 1979 г. добыто угля 124,0 тыс. т, произведено электроэнергии 1523 млн. кВт·ч, холодильных установок — 6168 комплектов, авторефрижераторов — 1182 шт., металлорежущего инструмента — на 5074 тыс. руб., сборного железобетона — 153,2 тыс. м³, кирпича строительного — 79,3 млн. шт., швейных изделий — на 28,5 млн. руб., ковровых изделий — 8,5 тыс. м², обуви кожаной — 1020 тыс. пар, мебели — на 15,2 млн. руб., хлеба и хлебобулочных изделий — 22,3 тыс. т, кондитерских изделий — 2217 т, масла животного — 1072 т, сыров жирных — 3205 т, цельномолоч-

ной продукции (в пересчете на молоко) — 30 тыс. т, мяса (из гос. ресурсов) — 9,3 тыс. т.

В 1979 г. посевные площади всех с. х. культур составили 195,1 тыс. га. Во всех категориях х-в произведено (в тыс. т): зерна — 125,1, сахарной свеклы — 297, подсолнечника — 5,4, картофеля — 169,1. Государству продано 17,7 тыс. т зерна. На 1 января 1980 г. поголовье скота во всех категориях х-в (в тыс.): крупного рогатого — 263,2, в т. ч. коров — 96,0; свиней — 19,9, овец и коз — 742,0. В 1979 г. в колхозах и совхозах произведено мяса (в убойном весе) — 15,8 тыс. т, молока — 89,3 тыс. т, яиц — 38,8 млн. шт., шерсти — 1823 т. Государству продано (всеми категориями х-в) скота и птицы (в живом весе) — 27,3 тыс. т, молока — 78,6 тыс. т, яиц — 41,8 млн. шт., шерсти — 3336 т.

В 1979 г. введены в эксплуатацию: завод крупнопанельного домостроения, цех акустических плит; помещения для крупного рогатого скота на 4765 мест, овец — на 28 868 мест, для птицы — на 96 тыс. мест, по выращиванию бройлеров на 350 тыс. голов в год; инженерные сооружения для орошения 876 га земель; дома общей площадью 110,7 тыс. м², общеобразовательные школы — на 3496 уч. мест, дошкольные учреждения — на 940 мест, больница — на 215 коек.

В 1979/80 уч. г. всеми видами обучения охвачено 87,0 тыс. чел., в т. ч. в общеобразовательных школах обучалось 73,0 тыс. чел., в средних специальных уч. заведениях — 6,5 тыс. чел., в высших уч. заведениях — 3,3 тыс. чел. В области 190 массовых библиотек, 220 клубных учреждений, 232 киноустановки. В 38 больничных учреждениях работали 935 врачей и 3,2 тыс. среднего мед. персонала. В 6 санаториях лечились 6,5 тыс. чел., на туристских базах отдыхали 148,1 тыс. чел.

У. Темиров.

ХАКАССКАЯ АВТОНОМНАЯ ОБЛАСТЬ

(Х а к а с и я)

Входит в состав Красноярского края. Площадь — 61,9 тыс. км². Население (на 1 января 1980 г.) — 503 тыс. чел. Центр — Абакан. В области 8 районов, 5 городов, 17 поселков городского типа.

В 1979 г. план реализации промышленной продукции выполнен на 100,2%. Добыто угля 5,8 млн. т, деловой древесины — 1305,3 тыс. м³, сборного железобетона — 253,4 тыс. м³, кирпича строительного — 93,6 млн. шт., шерстяной ткани — 12,7 млн. пог. м, бельевого и верхнего трикотажа — на 87,4 млн. руб., мяса (включая субпродукты 1-й категории) — 31,6 тыс. т, колбасных изделий — 5,7 тыс. т, масла животного — 1,7 тыс. т, цельномолочной продукции (в пересчете на молоко) — 42,3 тыс. т, сухого молока и сливок — 3,7 тыс. т, мясных консервов — 15,9 млн. усл. банок.

В 1979 г. посевные площади во всех категориях х-в составляли 619,2 тыс. га. Из-за неблагоприятных погодных условий не выполнен план производства с. х. продуктов. Валовой сбор зерна составил 248,0 тыс. т, картофеля — 26,3 тыс. т, овощей — 17,1 тыс. т.

На 1 января 1980 г. поголовье скота и птицы в совхозах (в тыс.): крупного рогатого — 144,4, в т. ч. коров — 51,1; свиней — 32, овец и коз — 1407,1, птицы — 1229,1. В 1979 г. произведено мяса (в живом весе) 38,2 тыс. т, молока — 97,4 тыс. т, яиц — 108,1 млн. шт., шерсти — 5,8 тыс. т. Государству продано скота и птицы (в живом весе) 41,0 тыс. т, молока — 91,8 тыс. т, яиц — 106,4 млн. шт., шерсти — 76,9 тыс. т.

В 1979 г. введены в эксплуатацию: два агрегата Саяно-Шушенской ГЭС, 710 га орошаемых и 18 250 га обводненных земель, 1300 га мелиоративно улучшенных земель, на 2580 га реконструированная Абаканская оросительная система; кошары на 21,4 тыс. мест, телятники — на 2,5 тыс. мест, коровники — на 800 мест; жилые дома общей площадью 177,2 тыс. м², общеобразоват. школы — на 392 места, дошкольные учреждения — на 1694 места, поликлиники — на 500 посещений, клубы и Дома культуры — на 1420 мест.

В 1979/80 уч. г. в общеобразовательных школах обучалось 70,9 тыс. чел., в средних специальных уч. заведениях — 9,3 тыс. чел., в вузах — 5,8 тыс. чел.

В области 227 массовых библиотек, 290 клубных учреждений, 356 киноустановок, музыкальное училище, 18 музыкальных детских школ, 2 художественные школы, музей.

В области 68 больничных учреждений на 6,8 тыс. коек; врачей 1170 и среднего мед. персонала 4485. Летом в загородных пионерских лагерях отдыхали 13,4 тыс. детей.

Т. Митрухина.

ТАДЖИКСКАЯ СОВЕТСКАЯ СОЦИАЛИСТИЧЕСКАЯ РЕСПУБЛИКА

(Т а д ж и к и с т а н)

Общие сведения. Площадь — 143,1 тыс. км². Население — 3901 тыс. чел. (на 1 января 1980 г.). В состав Таджикской ССР входит Горно-Бадахшанская автономная область. В республике 3 области (Кудульская, Курган-Тюбинская и Ленинабадская), 18 городов, 49 поселков городского типа. Столица — Душанбе (509 тыс. жителей на 1 января 1980 г.). Основное население (по переписи 1979 г.) — таджики (58,8%); узбеков — 22,9%, русских — 10,4% и другие.

Государственный строй. Таджикская ССР — союзная советская социалистическая республика в составе СССР. Действующая Конституция утверждена 14 апреля 1978 г. Верховный Совет Тадж. ССР 10-го созыва избран 24 февраля 1980 г. в составе 349 депутатов, в т.ч. 177 рабочих и колхозников, 238 членов и кандидатов в члены КПСС, 111 беспартийных, 123 женщины. Депутатов до 30 лет — 99 чел. Состав депутатов Верховного Совета Тадж. ССР 10-го созыва обновился на 57,9%. 24 февраля 1980 г. в местные Советы народных депутатов избрано 26 095 чел.

Председатель Верховного Совета Тадж. ССР — У. Хасанов, заместители председателя — М. Салихов, Ф. Шарипова.

Председатель Президиума Верховного Совета Тадж. ССР — М. Холов, заместители председателя — Н. Зарипова, В. Я. Опланчук, секретарь Президиума — И. Рахимова, члены Президиума — Б. Р. Ахмадалиев, Ф. Ашуралиев, С. Бекназаров, Ю. М. Гордеева, М. Махмадалиев, К. М. Назиров, Д. Расулов, А. Саторов, Р. Ф. Сироджиддинова, М. С. Табаров, А. Юсулов.

Председатель Совета Министров Тадж. ССР — Р. Набиев (он же — мин. ин. дел.); первый заместитель — В. Е. Новичков, заместители — Г. В. Кошлаков, А. Н. Махсумов, К. Махкамов (он же — председатель Госплана), Р. Юсуфбеков.

В 1979 г. состоялись 2 сессии Верховного Совета Тадж. ССР 9-го созыва. 27—28 июня на 11-й сессии обсуждались меры по дальнейшему укреплению социалистической законности и общественного порядка в республике в свете требований Конституции СССР и Конституции Тадж. ССР, был принят закон о выборах в местные Советы народных депутатов Тадж. ССР, утверждены Лесной кодекс и указы Президиума Верховного Совета Тадж. ССР. На 12-й сессии (14 декабря) приняты законы о гос. плане экономического и социального развития и о гос. бюджете Тадж. ССР на 1980 г., постановления о ходе выполнения гос. плана экономического и социального развития Тадж. ССР в 1979 г. и об утверждении отчета об исполнении гос. бюджета за 1978 г.; утверждены указы Президиума Верховного Совета Тадж. ССР, принятые между соседями.

Коммунистическая партия Таджикистана на 1 января 1980 г. насчитывала 101 552 члена и 4615 кандидатов в члены КПСС (4753 первичные партийные организации).

Бюро ЦК КП Таджикистана: М. Бабаев, Г. Бобосадыкова, А. Дадабаев, И. Ф. Дедов, Л. Каримов, Р. Набиев, Е. И. Первнев, Ю. И. Полукаров, Д. Расулов, М. Холов; кандидаты в члены Бюро: В. Е. Новичков, А. Хайдаров, Ю. А. Шакаримов (с марта 1980 г.).

Первый секретарь ЦК КП Таджикистана — Д. Расулов, второй секретарь — Ю. И. Полукаров, секретари — М. Бабаев, Г. Бобосадыкова, А. Дадабаев.

23 марта 1979 г. 14-й пленум ЦК КП Таджикистана обсудил работу партийных, советских организаций республики по выполнению постановления ЦК КПСС и Совета Министров СССР от 19 мая 1961 г. «О мерах по предотвращению фактов обмана государства и по усилению контроля за достоверностью отчетов о выполнении планов и обязательств» и вопрос о состоянии и мерах по дальнейшему совершенствованию работы с письмами трудящихся и улучшению приема граждан в свете требований 25-го съезда КПСС. 15-й пленум (24 июля) рассмотрел задачи республиканской партийной организации по выполнению постановления ЦК КПСС «О дальнейшем улучшении идеологической, политико-воспитательной работы»; заслушал информацию о деятельности Бюро ЦК КП Таджикистана по выполнению решений 25-го съезда КПСС и 18-го съезда КП Таджикистана. На 16-м пленуме (13 декабря) были обсуждены задачи

партийных, советских и хозяйственных органов, профсоюзных и комсомольских организаций республики по выполнению решений Ноябрьского (1979 г.) пленума ЦК КПСС, положений и выводов, изложенных в речи Л. И. Брежнева на пленуме; одобрены в основном проекты гос. плана экономического и социального развития Тадж. ССР и гос. бюджета республики на 1980 г.

27 апреля собрание партийного актива Тадж. ССР обсудило задачи партийных организаций республики, вытекающие из речи Л. И. Брежнева на встрече с избирателями Бауманского избирательного округа Москвы и его выступлений на Апрельском (1979 г.) пленуме ЦК КПСС и 1-й сессии Верховного Совета СССР 10-го созыва.

Ленинский Коммунистический Союз Молодежи Таджикистана (ЛКСМТ) на 1 января 1980 г. насчитывал 479 648 членов (6251 первичная комсомольская организация).

Первый секретарь ЦК ЛКСМ Таджикистана — А. Саторов, второй секретарь — А. Т. Уваров (с октября 1979 г.), секретари — Н. С. Зайдуллаева, Б. Зайнидинов.

25 мая 1979 г. 5-й пленум ЦК ЛКСМ Таджикистана обсудил вопрос об усилении работы комсомола по коммунистическому воспитанию учащихся общеобразовательных школ и подготовке их к труду, заслушал информацию о деятельности Бюро и Секретариата ЦК ЛКСМТ после 4-го пленума ЦК ЛКСМТ и о ходе выполнения критических замечаний и предложений, высказанных на 22-м съезде комсомола Таджикистана. 6-й пленум (15 октября) рассмотрел задачи комсомольской организации республики по развитию шефства над капитальными строительством.

30 марта на собрании республиканского комсомольского актива обсуждались меры по усилению шефства комсомольских организаций над развитием животноводства в свете решений Июльского (1978 г.) пленума ЦК КПСС.

Профессиональные союзы на 1 января 1980 г. насчитывали 1164 тыс. членов (7653 первичные организации). Председатель республиканского совета профсоюзов — А. Хайдаров.

Народное хозяйство. В 1979 г. нац. доход по сравнению с 1978 г. увеличился на 3,6%. Среднегодовая численность рабочих и служащих в нар. х-ве республики составила 900 тыс. чел. (выросла на 4,2%). Численность колхозников, занятых в общественном хозяйстве колхозов, составила 236 тыс. чел. Капитальные вложения в нар. х-во республики за счет всех источников финансирования составили 970 млн. руб. (возросли по сравнению с 1978 г. на 2%). Прибыль по нар. х-ву (в сопоставимых ценах) за год увеличилась на 4,6%.

В 1979 г. в нар. х-во внедрено св. 10 тыс. изобретений и рационализаторских предложений.

Промышленность. Годовой план реализации промышленной продукции и выпуска многих важнейших видов изделий перевыполнен. Сверх плана реализовано продукция на 42,8 млн. руб. Объем промышленного производства по сравнению с 1978 г. возрос на 7,1% при плане 6%. Производство продукции важнейших отраслей промышленности увеличилось: электроэнергия — на 24%, топливной — на 20%, химической и нефтехимической — на 8%, машиностроения и металлообработки — на 4%, легкой — на 7%, пищевой — на 6%; производство товаров культурно-бытового назначения и хозяйственного обихода выросло на 6%.

По сравнению с 1978 г. производительность труда возросла на 4%, прибыль увеличилась на 8%. На промышленных предприятиях установлено 68 механизированных поточных и автоматических линий, переведено на комплексную механизацию и автоматизацию 25 участков и секторов.

В 1979 г. введены в действие Нурекская ГЭС (на полную проектную мощность), домостроительный комбинат и фабрика шерстяных головных платков в Ленинабаде, 25 эксплуатационных нефтяных и газовых скважин, мощности Таджикского алюминиевого и Яванского электрохимического заводов, Адрасманского свиного-дингового и Орджоникидзеабдского мельничного комбинатов. Расширены мощности Душанбинского арматурного завода им. Орджоникидзе,

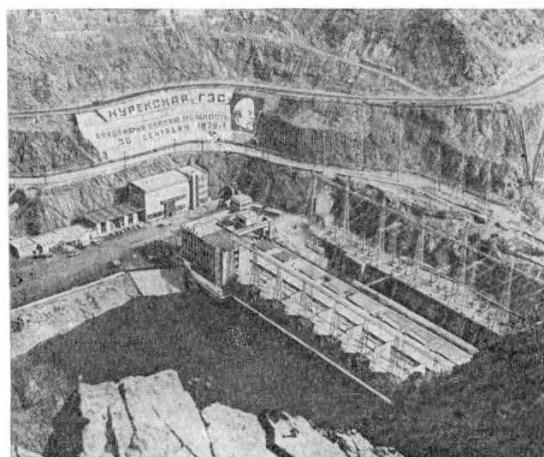

Нурекская ГЭС. 30 сентября введена на полную мощность — 2700 тыс. киловатт.

Производство важнейших видов
промышленной продукции

Виды продукции	1975 г.	1977 г.	1978 г.	1979 г.
Электрoэнергия, млн. квт·ч	4659	7312	8515	10563
Минеральные удобрения (в условных единицах), тыс. т	406	405	400	379
Трансформаторы силовые, тыс. квт	2162	2580	2653	2810
Станки металлообрабатывающие, шт.	3290	4085	6461	6400
Мотальные машины, шт.	602	700	722	727
Бытовые холодильники, тыс. шт.	145,8	134,4	166,7	161
Сборный железобетон, тыс. м ³ изделий	862,8	917,8	960,2	959
Кирпич строительный, млн. шт.	374,7	333,8	331,2	323
Хлопок-волокно, тыс. т	278,4	267,2	277,9	282
Ковры и ковровые изделия, млн. м ²	4,0	6,0	7,3	8,4
Бельевой и верхний трикотаж, млн. шт.	9,4	10,0	10,6	10,9
Кожаная обувь, млн. пар	6,9	7,3	7,7	7,8
Растительное масло, тыс. т	94,5	88,0	94,2	88,6
Консервы, млн. условных банок	242	282	261	289,6
Вино виноградное, млн. дал	4,4	5,1	4,7	5,4

Канибадамского, Пролетарского, Науского и Уядинского хлопкозаводов, объединения «Ходжентатлас». Протяженность высоковольтных линий электропередачи увеличилась на 230,5 км.

Сельское хозяйство. На 1 января 1980 г. в Таджикистане насчитывалось 166 колхозов, 226 совхозов и 44 межхозяйственных предприятия. Общий объем валовой продукции с. х-ва в 1979 г. составил 1393,8 млн. руб. Основные отрасли с. х-ва — хлопководство, животноводство, овецоводство, садоводство и виноградарство.

В 1979 г. труженники с. х-ва, опираясь на возросшую материально-техническую базу, в трудных погодных условиях обеспечили увеличение валовой продукции с. х-ва на 239,9 млн. руб.

Хороших результатов в 1979 г. добились хлопкоробы республики. Они перевыполнили гос. план и социалистические обязательства по продаже хлопка-сырца, отправив на заготовительные пункты 903,1 тыс. т. Большой вклад в это внесли хлопкоробы Курган-Тюбинской области, продавшие государству 393,3 тыс. т, Ленинабадской области — 238,3 тыс. т,

Кулябской области — 170,1 тыс. т и районов республиканского подчинения — 101,4 тыс. т хлопка-сырца.

Республика перевыполнила планы и социалистические обязательства по продаже государству зерна, картофеля, овощей, бахчевых культур, плодов и ягод, винограда, герани, цитрусовых плодов, молока, яиц, шерсти, каракулевых шкур и шелковичных коконов.

В 1979 г. произведено 342 тыс. т зерна, 140,9 тыс. т картофеля, 339 тыс. т овощей, 132,4 тыс. т бахчевых, 281,4 тыс. т плодов и ягод, 174,1 тыс. т винограда.

Распределение посевных площадей по с.х. культурам (во всех категориях хозяйств, тыс. га)

	1975 г.	1977 г.	1978 г.	1979 г.
Вся посевная площадь	702	718	793	798
В том числе:				
Зерновые	200	183	253	242
Технические	279	295	303	313
в т. ч. хлопчатник	272	287	295	304
Овоще-бахчевые и картофель	31	32	32	32
Кормовые	192	208	205	211

Введено в действие 7,7 тыс. га новых орошаемых земель, улучшено мелиоративное состояние земель существующего орошения на площади 6,8 тыс. га, произведено переустройство оросительных систем и повышена их водообеспеченность на площади 2,7 тыс. га, выполнена капитальная планировка земель существующего орошения на площади 5,8 тыс. га.

Поголовье продуктивного скота (во всех категориях хозяйств, на конец года, тыс.)

	1975 г.	1977 г.	1978 г.	1979 г.
Крупный рогатый скот в т. ч. коровы	1095	1115,2	1128,6	1181,6
Свиньи	402,5	412,5	422,7	445,4
Овцы и козы	85,8	116,2	122,9	129,2
	2896,5	2985,3	2940,2	3067,4

Производство основных продуктов животноводства (во всех категориях хозяйств)

	1975 г.	1977 г.	1978 г.	1979 г.
Мясо (в убойном весе), тыс. т	83,5	88,6	90,1	92,4
Молоко, тыс. т	382,6	424,9	437,3	461,5
Яйца, млн. шт.	235,5	278,5	292,0	337,6
Шерсть, тыс. т	5,3	5,5	5,6	5,6

По сравнению с 1978 г. средний годовой удой молока от одной коровы увеличился на 5%, средняя яйценоскость кур повысилась на 6%, средний настриг шерсти с одной овцы — на 6%.

В 1979 г. осуществлялось дальнейшее укрепление материально-технической базы с. х-ва. Капитальные вложения государства и колхозов на развитие с. х-ва составили за год 323,6 млн. руб., в т. ч. капитальные вложения государства — 226,5 млн. руб., колхозов — 97,1 млн. руб. В ирригационно-мелиоративное строительство было вложено 125,8 млн. руб.

Сланы в эксплуатацию животноводческие помещения на 90,4 тыс. мест. Введено в действие 3 животноводческих комплекса по производству молока на промышленной основе на 2000 коров, комплекс «Таджикский» по выращиванию и откорму молодняка крупного рогатого скота на 10 тыс. голов в Орджоникидзеабском р-не.

В 1979 г. с. х-во республики и получило 3041 трактор, 2364 грузовых и специализированных автомобилей, 776 хлопкоуборочных машин, 197 зерноуборочных, 214 силосоуборочных и 14 картофелеуборочных комбайнов, 1547 тракторных плугов, 1362 культиватора, 1561 сеялку, 510 косилок, 342 разбрасывателя минеральных удобрений, 215 пресс-подборщиков. С. х-ву поставлено 897 тыс. т минеральных удобрений и 2 тыс. т химических кормовых добавок (в условном исчислении).

Материальное благосостояние и культурный уровень. Выплаты и льготы населению из

общественных фондов потребления в 1979 г. увеличились на 5,5% и составили 1083 млн. руб. Реальные доходы в расчете на душу населения возросли за год на 1%. Объем бытовых услуг, оказанных населению в 1979 г., возрос на 10,9%, в т. ч. в сельской местности — на 15,5%.

За счет всех источников финансирования построены жилые дома общей площадью 1140 тыс. м², или 21 тыс. благоустроенных квартир. Улучшили жилищные условия 138 тыс. чел. Построены и введены в действие общеобразовательные школы на 22,8 тыс. ученических мест, дошкольные учреждения на 5380 мест, больницы на 562 койки, амбулаторно-поликлинические учреждения на 1920 посещений, многие объекты культурно-бытового назначения. В 1979 г. газифицировано 13,3 тыс. квартир, из них 5,4 тыс. — в сельской местности.

Различными видами обучения охвачено более 1411 тыс. чел. В нар. х-во направлено 8,8 тыс. специалистов с высшим образованием и 10,9 тыс. со средним специальным образованием. Профессионально-технические училища подготовили 16,1 тыс. молодых квалифицированных рабочих. Обучено новым профессиям путем индивидуального и бригадного обучения непосредственно на предприятиях, в учреждениях и колхозах, а также на курсах и в школах повышения квалификации более 250 тыс. чел.

Численность научных работников на 1 января 1980 г. составила 7,5 тыс. чел.

Академия наук Таджикской ССР основана 14 апреля 1951 г. на базе Таджикского филиала АН СССР. В ее составе (на 1 января 1980 г.) — 1 почетный академик, 18 действительных членов и 26 чл.-корр. Президент — М. С. Асноров.

В АН Тадж. ССР — 3 отделения, 15 институтов, 3 научных отдела и Совет по изучению производительных сил. В учреждениях АН работают 1279 научных сотрудников, в т. ч. 54 доктора и 530 кандидатов наук.

В 1979 г. в научных учреждениях АН разрабатывались 218 заданий и тем по 136 научным программам и проблемам. Завершены исследования по 25 темам и 3 разделам. В нар. х-во передано 62 предложения и научные рекомендации. Изобретателями получено 46 авторских свидетельств.

Общий объем издательской продукции АН составил 1107 издательских листов: 106 названий книг и брошюр, 24 наименования цериодических изданий.

Среди публикаций, вышедших в издательстве «Дониш» («Знание») в 1979 г.: «Академия наук Таджикской ССР» (коллектив авторов), С. А. Захаров — «Генезис покровной складчатости», Ш. Мавлонов — «Сегрегационные явления при кристаллизации полупроводников», Р. К. Мирзов — «Воспроизводство основных фондов в регионе», В. И. Митрофанов, З. И. Стрункова — «Определитель клещей-плоскотелок», «Сборник советско-американских работ по прогнозу землетрясений», т. 2, кн. 1—2; коллективные труды — «Минералогия Таджикистана», вып. 4, «Растительные ресурсы Таджикистана и интродукция полезных растений», «X Всесоюзная конференция по природной очаговости болезней», вып. 2, «Морфология внутренних органов при действии вибрации», «Основные фонды промышленности и резервы их использования», «Археологические работы в Таджикистане», вып. 14, «Персидско-таджикская литература первой половины XI века» и др.

В 1979 г. научными учреждениями АН Тадж. ССР и при их участии в Душанбе проведены Всесоюзная школа-семинар «Моделирование развития региона», всесоюзные симпозиумы «Электрические свойства жидких кристаллов» и «Голубые нематозы овощных культур открытого и закрытого грунта и рекомендации по борьбе с ними», Всесоюзная конференция «Взаимодействие электромагнитных волн с плазмой», совещания рабочих групп Астросовета АН СССР «Метеорное вещество» и по изучению механизмов очагов землетрясений Средней Азии и Казахстана, 10-я Всесоюзная конференция «Природная очаговость болезней», Всесоюзное координационное совещание на тему «Совершенствование пропорций развитой социалистической экономики и пути повышения и интенсификации общественного производства».

В 1979 г. АН Тадж. ССР приняла 120 иностранных ученых, в т. ч. из социалистических стран — 70, из капиталистических стран — 31, из развивающихся стран — 19. Продолжались совместные разработки отдельных научных проблем в рамках многостороннего сотрудничества по плану АН СССР. Таджикские ученые приняли участие в работе 7 международных и национальных конгрессов, конференций, симпозиумов, проходивших в зарубежных странах.

Книжный фонд Центральной научной библиотеки АН Тадж. ССР насчитывает 1201 тыс. экземпляров. В 1979 г. библиотека обменивалась научной литературой со 198 организациями 30 стран мира.

Культурная жизнь. Художественная литература и литературоведение. В 1979 г. издательствами «Ирфон», «Маориф» и «Дониш» выпущены в свет произведения классиков таджикско-персидской литературы: С. Насафи — «Бахорнет», А. Кайковус — «Кабуснаме», Х. Кошифи — «Калила и Димна».

Среди произведений современных таджикских писателей, опубликованных в 1979 г.: М. Турсунзаде «Собрание сочинений» (т. 3), сборник повестей и рассказов «Люди и берега» М. Наджмитдинова, романы «Бессмертные люди» Р. Джалила, «Нурек» Ю. Акборова, «Воронье живучее» Дж. Икрами, повесть «Весенний дождь» И. Файзуллаева, сборники рассказов и очерков «Знакомство» Х. Сайфуллаева, «Ступени жизни» Ш. Саидова, «Продолжение дороги» М. Боки, «От зари до зари» Т. Саттора; в области поэзии вышли в свет «Избранные произведения» Г. Мирзо (т. 1), сборники стихов «Человек в пути» Л. Шерали, «Саженец» С. Гульчехры, «Тайна водопада» У. Раджаба, «Избранное» Н. Шанбе-заде, «Зеркало сердца» А. Васит-заде, «Нить жемчужины» А. Кодир, «Перевал» К. Гулиазара, «Вест» Саттора, «Встреча с мечтой» Х. Файзулло, «Антология» таджикской детской литературы.

Из произведений литературы народов СССР в русской классике в 1979 г. изданы: «Анна Каренина» и «Кавказский пленник» Л. Толстого, «Камни морского очага» Л. Гурунда, «Настанет весна» П. Хаэри, «Мурка-морях» Ю. Смууда; из произведений зарубежной литературы — «Шикнишь» Б. Лопеса, сб. «Современная монгольская новелла» и др.

Опубликованы литературоведческие работы: Т. Зехни — «Искусство слова», М. Шукуров — «Проза Джамола Икрами», Х. Атаханова — «Любовь за любовь». Всего в Таджикистане в 1979 г. издано 708 названий книг и брошюр тиражом 5,6 млн. экз.

Звание нар. писателя Тадж. ССР присвоено в 1979 г. писателям Дж. Икрами и Р. Джалилу.

Театр. В 1979 г. в Таджикистане работало 12 профессиональных театров, в т. ч. 4 драматических, 3 театра муз. комедии, 3 муз.-драм. театра, театр оперы и балета и театр кукол.

В октябре 1979 г. был открыт новый Курган-Тюбинский обл. театр муз. комедии. Спектакли за год посетили 1296 тыс. зрителей.

В театрах республики состоялось 45 премьер, в т. ч. «Разбойники» Ф. Шиллера (реж. Т. Ахмаджанов), «Верность клятве» М. Миршакара (реж. Х. Майбалиев) — в Тадж. академическом театре драмы им. А. Лахути; «Дармоеды» Г. Чики (реж. В. Ланге), «Власть тьмы» Л. Толстого (реж. Р. Нагорничных), «Квадратик неба синего» А. Штейна (реж. Ф. Ташмухамедов) — в Русском драм. театре им. В. Маяковского; «Пучина» А. Островского (реж. М. Хаёлов) — в Тадж. молодежном театре им. М. Вахидова; «Принцесса ташкентских красавиц» Х. Махамата (реж. И. Саломов) — в Ленинабадском театре муз. комедии им. А. С. Пушкина; «Водоворот» С. Сафарова, «Здравствуй, Юльча!» А. Калири (реж. спектаклей К. Халилов) — в Хоргоском обл. театре муз. комедии им. А. Рудак; «Старший сын» А. Вампилова (реж. Х. Майбалиев) — в Кулябском обл. муз.-драм. театре; «Первая легенда» А. Атобаева и Е. Абрамяна (реж. Е. Абрамян) — в Республиканском театре кукол.

В 1979 г. отмечалось 50-летие Тадж. академического театра драмы им. А. Лахути. Звание нар. арт. Тадж. ССР было присвоено артистам этого театра Х. Гаёвов, М. Исаяевой.

В июле состоялось гастроли Русского драм. театра им. В. Маяковского в Самарканде, одновременно в Душанбе гастролировал Самаркандский русский драм. театр им. А. П. Чехова.

Музыка. Тадж. академический театр оперы и балета им. С. Айни в 1979 г. осуществил постановку оперы «Аида» Дж. Верди (реж. Я. Долгополов, дирижер Л. Яновичкий), балетов «Фраческа да Римини» П. Чайковского и «Шехеразада» Н. Римского-Корсакова (балетмейстер М. Умаров, дирижер А. Ниязмамадов).

Среди новых произведений композиторов Таджикистана — детская опера «Домик Заргуш-Биб» Д. Дустумамедова, балет «Юность» С. Хамраева и Ю. Тер-Осипова, Лирическая поэма для симфонического оркестра Т. Ша-

хиди, концерт-поэма для саксофона, алты и симфонического оркестра и сюита для симфонического оркестра «Маленький принц» Б. Пиговата, молодежная хоровая сюита «Школьные» на слова М. Фархата и А. Шукухи и вокально-хореографическая сюита для ансамбля рубобисток З. Шахиди, квинтет для духовых инструментов Ф. Бахора, кантата «Комсомол» на слова А. Сидки А. Ядгарова, а также для кларнета А. Яковлева, хор на слова Б. Рахимзаде и баллада для голоса и фортепиано Ш. Пулоди, песня для голоса и симфонического оркестра А. Одинаева, кантата для детского хора на слова А. Барто и В. Сергеева и 3 новеллеты для симфонического оркестра Е. Лобенко.

В Таджикистане гастролировали 93 муз. коллектива из братских республик, в т. ч. Московский струнный квартет, Гос. квартет им. С. Прокофьева, вокально-инструментальные ансамбли «Пламя», «Верные друзья», «Ариэль», «Самозвезды», «Ровесники» (РСФСР), «Водограй» (УССР), «Эолка» (Латв. ССР), «Диэло» (Груз. ССР), ансамбль «Шодлик» (Узбекистан) и др.; выступали музыкальные коллективы из зарубежных стран, в т. ч. эстрадный ансамбль с участием К. Кравчика (ПНР), эстрадная группа с участием Я. Кооша и ансамбль «Томич» (ВНР), эстрадная группа с участием З. Милооревич (СФРЮ) и др.

К и н о. В 1979 г. киностудия «Таджикфильм» выпустила полнометражные художественные фильмы: «Стрельба дуплетом» (сценарий Е. Котова, С. Александрова, реж. М. Арипов, оператор Р. Пирумов), «Загадй себе прошлое» (сценарий Л. Махкамова, реж. А. Тураев, оператор А. Шаботаев), «Телехранитель» (сценарист и реж. А. Хамраев, оператор Ю. Клименко); телевизионный художественный фильм «Пропал мальчик» (сценарий Б. Носика, реж. С. Хамидов, оператор Б. Кабиров).

В 1979 г. было выпущено 18 хроникально-документальных фильмов, в т. ч. «Приказ №...» (сценарий Л. Махкамова, реж. Г. Артыков), «Пришло на фабрику письмо» (сценарий Р. Барамыкова, реж. М. Махмудов), «Наш Хафиз» (сценарий О. Латифи, реж. А. Кулусов), «Дорога длиною в жизнь» (автор сценария и реж. М. Касымова). Выпущено 12 номеров киножурнала «Советский Таджикистан», 4 номера сатирического киножурнала «Калтак» («Палка»).

На тадж. язык дублировано 42 художественных фильма и 12 частей киножурналов.

На 12-м Всесоюзном кинофестивале в Ашхабаде диплом жюри за поэтический кинорассказ получила документальная лента студии «Таджикфильм» «Нерабочая погода». На 8-м Всесоюзном фестивале телевизионных фильмов в Баку отмечены — призом Гос. кино Азербайджана постановщик фильма «Человек меняет кожу» Б. Кимягаров (посмертно), дипломом за исполнительское мастерство балерина З. Аминзаде (фильм-концерт «Моя подруга Зебо»).

К концу 1979 г. насчитывалось 1140 киноустановок, киносеансы за год посетили 40 млн. зрителей.

И з о б р а з и т е л ь н о е и с к у с с т в о. В 1979 г. Союз художников Таджикистана организовал 46 стационарных и передвижных выставок. Наиболее крупные из них — республиканская выставка акварели (ок. 240 работ, 40 авторов), «Фикультура и спорт в изобразительном искусстве» (посвященная Олимпиаде-80), «Графика-4». Состоялась традиционная республиканская выставка детского изобразительного творчества «Офтоби ман» («Мое солнышко»), на которой демонстрировалось более 500 рисунков детей от 4 до 16 лет. Передвижные выставки «Пейзажная живопись Таджикистана», «Таджикский эстамп», «Земля и люди», «Республика в полотнах» были показаны в городах Душанбе, Нуруке, Турсунзаде, Хореге, Зафарбаде, а также на заводах, стройках, в колхозах и совхозах республики.

К наиболее значительным произведениям 1979 г. следует отнести монументальное оформление интерьера кафе «Сиявуш» (художники Я. Маматкулов, Л. Шпюнько, С. Хушмагова) и крытого рынка (художник Н. Ханнин) в Душанбе, живописные полотна — «Весенние канюки» М. Абдурахманова и Г. Ярлова, «Победители Навруза» С. Шарипова, «Урок физикультуры» Р. Абдурашитова, «Канатоходцы» З. Давутова, «Спортивные комплексы Душанбе» Р. Азимова, «Семья чабана» В. Боборыкина, «Шахматистки» С. Курбанова, «Спорт в Таджикистане» Т. Самандарова, серии пейзажей «По Италии», «По Памиру» Х. Хушвахтова.

Художники республики приняли участие во всесоюзных выставках «Земля и люди» в Алма-Ате, посвященной 25-летию освоения целины, «Физкультура и спорт в изобразительном искусстве» и «Голубые дороги Родины» в Москве, «Слава труду» в Магнитогорске, посвященной 50-летию города.

С т р о и т е л ь с т в о и а р х и т е к т у р а. В 1979 г. построены и введены в эксплуатацию в Душанбе крытый рынок на 900 мест по ул. Путовского (арх. А. И. Макуха), в Лениннаде — детсад-ясли на 140 мест (арх. Г. Ю. Айзинович), в Нуруке — детсад-ясли на 280 мест в 4-м микрорайоне (арх. С. А. Золотов), в поселке Адрасман — школа на 960 мест (арх. Б. И. Блюм), в Исфаре — дом быта (арх. В. Э. Асанов), дом связи (арх. Д. Рахматов), в Кулябе — автовокзал (арх. С. Н. Базил), в Орджоникидзебаде — узел связи (арх. В. И. Горбунов), в колхозе им. Ленина Пролетарского р-на Ленинabadской обл. — торговый центр (арх. Н. А. Поречная), в колхозе им. Куйбышева Матчинского р-на Ленинabadской обл. — клуб на 400 мест (по типовому проекту), в Нау — детсад-ясли на 280 мест (арх. Н. Р. Шадиев) и др.

Х у д о ж е с т в е н н а я с а м о д е я т е л ь н о с т ь. В 1979 г. 2790 коллективов художественной самодеятельности объединяли 89,6 тыс. участников. Работало 45 народных театров, ансамблей, оркестров и хоров.

Общественные и культурные контакты с зарубежными странами. В 1979 г. Тадж. ССР оеуздествляла культурное сотрудничество и контакты с 94 странами мира. Таджикскую республику посетили 70 делегаций общественных и политических организаций, специалистов, деятелей науки и культуры, туристов из 36 стран (всего — 28 544 чел., из них — 25 808 туристов), в т. ч. из НРБ, ЧССР, МНР, Афганистана, США, Италии, Японии, Швеции, Нидерландов, Канады, Турции, Ирана, делегации зарубежных обществ дружбы с СССР из Лаоса, Туниса, Португалии, Индии, Греции и др.

Дальнейшее развитие получили связи Душанбе с городами-побратимами — Лусакой (Замбия), Клагенфуртом (Австрия), Саной (ИАР), Монастиром (Тунис), Лахором (Пакистан).

Делегации и отдельные деятели науки и культуры Таджикистана выезжали в 36 стран, в т. ч. в ГДР, ПНР, ЧССР, на Кубу, в Афганистан, Венесуэлу, Индию, Канаду, Лаос, Сингапур, Сенегал, Филиппины. Специальными разделами была представлена Тадж. ССР на советских выставках в Кабуле (ДРА) и Багдаде (Ирак). Успешно прошли Дни Таджикистана в Австрии и Непале.

ГОРНО-БАДАХШАНСКАЯ АВТОНОМНАЯ ОБЛАСТЬ (Г Б А О)

Образована 2 января 1925 г. Площадь — 63,7 тыс. км². Население — 131,2 тыс. чел. (на 1 января 1980 г.). Центр — г. Хорог.

Ведущая отрасль — сельское хозяйство. Общая посевная площадь 18,1 тыс. га. В 1979 г. произведено зерновых и зернобобовых культур 5,0 тыс. т, картофеля — 5,3 тыс. т, табака — 2065 т. Поголовье крупного рогатого скота во всех категориях хозяйств области на 1 января 1980 г. составило 67,0 тыс., в т. ч. коров — 23,6 тыс.; овец и коз — 346,7 тыс.

Промышленность области план 1979 г. по реализации продукции выполняла на 105%, производительность труда повысилась на 12,6%. Введены в эксплуатацию автоматические телефонные станции на 450 номеров, мост через реку Оксу в Мургабском р-не. Построены жилые дома общей площадью 35,4 тыс. м², общеобразовательные школы на 1200 ученических мест.

Капитальные вложения в нар. х-во области в 1979 г. составили 7,7 млн. руб.

В начале 1979/80 учебного года имелось 264 общеобразовательные школы, в которых обучается 39,2 тыс. чел. В области имеются также музыкальная школа, профессионально-техническое и медицинское училища.

В Хорог работает областной театр музыкальной комедии им. А. Рудаки, Дом народного творчества, краеведческий музей. В 1979 г. насчитывалось 85 киноустановок, обслуживших за год ок. 3 млн. зрителей, 180 клубов, 160 библиотек с книжным фондом 1,1 млн. экземпляров.

С. Бурмистров, В. Дашкевич.

ТУРКМЕНСКАЯ СОВЕТСКАЯ СОЦИАЛИСТИЧЕСКАЯ РЕСПУБЛИКА

(Туркменистан, Туркмения)

Общие сведения. Площадь — 488,1 тыс. км². Население — 2827 тыс. чел. (на 1 января 1980 г.). В составе Туркм. ССР — 5 областей, 44 района, 15 городов, 74 поселка городского типа. Столица — Ашхабад (321 тыс. жителей на 1 января 1980 г.). Основное население (по переписи 1979 г.) — туркмены (68,4%); русских — 12,6%, узбеков — 8,5%, казахов — 2,9%.

Государственный строй. Туркменская ССР — союзная советская социалистическая республика в составе СССР. Действующая Конституция утверждена 13 апреля 1978 г. Верховный Совет Туркм. ССР 10-го созыва избран 24 февраля 1980 г. в составе 330 депутатов, в т. ч. 166 рабочих и колхозников, 224 члена и кандидата в члены КПСС, 106 беспартийных, 117 женщин. Депутатов до 30 лет — 63. Состав депутатов Верховного Совета Туркм. ССР 10-го созыва обновился на 64,5%. 24 февраля 1980 г. в местные Советы народных депутатов республики было избрано 23 235 чел.

Пред. Верховного Совета Туркм. ССР — О. О. Овезгельдыев, заместители: Э. М. Овезова, П. Я. Шеблыкн. Пред. Президиума Верховного Совета — Б. Язкулиев, заместители — Р. М. Каррыева, М. Г. Шмидт, секретарь Президиума — О. Назарова; члены Президиума: Р. А. Аннаев, М. Г. Гапуров, Н. Держкулиев, А. Джалаев, О. И. Ишанкулиева, И. Г. Карпов, М. Н. Карцева, В. В. Михайлов, С. Розметов, М. Соппев, Ж. К.-Б. Чарыева. Пред. Совета Министров Туркм. ССР — Ч. С. Каррьев, первый зам. — Б. Ф. Бурашиков; заместители: В. Е. Абрамов (он же — пред. Госплана), Р. А. Базарова, В. В. Вершинин, Н. Т. Суянов (он же — мин. ин. дел).

19 июля 1979 г. на 12-й сессии Верховного Совета Туркм. ССР 9-го созыва обсуждены состояние и меры по улучшению условий труда женщин и охраны здоровья матерей и детей в Туркм. ССР, работа комиссии по мелиорации и водному х-ву Верховного Совета Туркм. ССР; приняты законы о выборах в местные Советы народных депутатов Туркм. ССР, об утверждении лесного кодекса Туркм. ССР; утверждены указы Президиума Верховного Совета Туркм. ССР. На 13-й сессии (12 декабря) приняты законы о гос. плане экономического и социального развития и гос. бюджете Туркм. ССР на 1980 г., постановления о ходе выполнения гос. плана экономического и социального развития Туркм. ССР в 1979 г. и об исполнении гос. бюджета Туркм. ССР за 1978 г., обсуждена работа постоянной комиссии по делам молодежи Верховного Совета Туркм. ССР; утверждены указы Президиума Верховного Совета Туркм. ССР.

Коммунистическая партия Туркменистана на 1 января 1980 г. насчитывала 84 590 членов и 5223 кандидата в члены партии (4189 первичных партийных организаций).

Бюро ЦК КП Туркменистана: П. А. Аннаоразов, Б. Ф. Бурашиков, М. Г. Гапуров, В. Ф. Жуленев (с марта 1979 г.), Ч. С. Каррьев, Н. Б. Макаркин, М. М. Молдаева, В. М. Переудин, М. А. Чарыев (с мая 1979 г.), М. Г. Шмидт, Б. Язкулиев. Кандидаты в члены бюро: А. А. Дурдыев, О. И. Ишанкулиева (с июня 1979 г.), Я. П. Киселев. Первый секретарь ЦК КП Туркменистана — М. Г. Гапуров, второй секретарь — В. М. Переудин, секретари: В. Ф. Жуленев (с марта 1979 г.), М. Молдаева, М. А. Чарыев (с мая 1979 г.).

15 марта 1979 г. 15-й пленум ЦК КП Туркменистана обсуждал вопросы о дальнейшем совершенствовании работы с письмами, жалобами, заявлениями и приема трудящихся в свете требований 25-го съезда КПСС, о работе Чарджоуского обкома партии по выполнению постановления Бюро ЦК КП Туркменистана по совершенствованию стиля и методов организационной и идеологической работы партийных к-тов Чарджоуской области в свете требований 25-го съезда КПСС и 21-го съезда ЦК Туркменистана; избрал секретарем и членом Бюро ЦК КП Туркменистана В. Ф. Жуленева. 16-й пленум (7 мая) рассмотрел задачи республиканской партийной организации, вытекающие из речи Л. И. Брежнева на встрече с избирателями Бауманского избирательного округа Москвы, его выступлений на Апрельском (1979 г.) пленуме ЦК КПСС и 1-й сессии Верховного Совета СССР 10-го созыва; заслушал сообщение о работе постоянных комиссий ЦК КП Туркменистана по капита-

льному строительству и по работе среди женщин; утвердил перспективный план работы ЦК КП Туркменистана на 1979—80 гг.; избрал секретарем и членом Бюро ЦК КП Туркменистана М. А. Чарыева. 17-й пленум (14 июня) обсудил постановление ЦК КПСС от 5 июня 1979 г. «Отчет ЦК Компартии Туркменистана о работе по выполнению решений XXV съезда КПСС» и задачи республиканской партийной организации; избрал кандидатом в члены Бюро ЦК КП Туркменистана О. И. Ишанкулиева. 18-й пленум (20 июля) был посвящен задачам республиканской партийной организации по выполнению постановления ЦК КПСС «О дальнейшем улучшении идеологической, политико-воспитательной работы». 19-й пленум (31 октября) обсудил меры по дальнейшему улучшению партийного руководства местными Советами народных депутатов в свете решений 25-го съезда КПСС и итоги Всесоюзного совещания идеологических работников «О ходе выполнения постановления ЦК КПСС „О дальнейшем улучшении идеологической, политико-воспитательной работы“». 20-й пленум (11 декабря) был посвящен итогам Ноябрьского (1979 г.) пленума ЦК КПСС и задачам республиканской партийной организации, вытекающим из речи на нем Л. И. Брежнева.

30 октября собрание партийного актива республики обсудило вопрос об улучшении работы по охране правопорядка и усилению борьбы с правонарушениями в свете решений 25-го съезда партии, постановления ЦК КПСС от 2 августа 1979 г. и указаний Л. И. Брежнева по этим вопросам.

Ленинский Коммунистический Союз Молодежи Туркменистана (ЛКСМТ) на 1 января 1980 г. насчитывал 383 216 членов (4786 первичных организаций).

Первый секретарь ЦК ЛКСМТ — Ж. К. Чарыева (с мая 1979 г.), второй секретарь — В. В. Бакушев (с ноября 1979 г.), секретари: Б. М. Союнов, Х. Н. Доводов, М. К. Овезова (с ноября 1979 г.).

26 апреля 1979 г. 6-й пленум ЦК ЛКСМТ обсудил работу комсомольских организаций республики по предупреждению преступлений и правонарушений среди молодежи и несовершеннолетних. 7-й пленум (29 мая) рассмотрел вопрос об усилении работы к-тов комсомола республики по коммунистическому воспитанию учащихся общеобразовательных школ и подготовке их к труду. На пленуме первым секретарем ЦК ЛКСМТ была избрана Ж. К. Чарыева. 8-й пленум (15 сентября) был посвящен задачам комсомольских организаций республики по выполнению постановления ЦК КПСС «О дальнейшем улучшении идеологической, политико-воспитательной работы». 9-й пленум (27 ноября) обсудил итоги 5-го пленума ЦК ВЛКСМ «О работе комсомола по повышению эффективности идейно-нравственного воспитания молодежи» и задачи комсомольских организаций республики по выполнению его решений. На пленуме вторым секретарем ЦК ЛКСМТ был избран В. В. Бакушев, секретарем ЦК ЛКСМТ — М. К. Овезова.

Профессиональные союзы на 1 января 1980 г. насчитывали 897,2 тыс. членов (7142 первичные организации). Председатель республиканского совета профсоюзов — О. И. Ишанкулиева (с 18 мая 1979 г.).

Народное хозяйство. В 1979 г. нац. доход увеличился по сравнению с 1978 г. на 3,2% и составил 3128,3 млн. руб. Капитальные вложения в нар. х-во составили 1230 млн. руб. Среднегодовая численность рабочих и служащих в нар. х-ве достигла 675 тыс. чел. (на 4,5% больше, чем в 1978 г.).

Промышленность. План реализации промышленной продукции в 1979 г. выполнен на 102,5%. В 1979 г. увеличился выпуск продукции электроэнергетики на 3%, машиностроения и металлообработки — на 4%, пром-сти: химической и нефтехимической — на 9%, строительных материалов — на 6%, лесной, бумажной и деревообрабатывающей — на 2%, пищевой — на 4%.

В 1979 г. введены в действие электростанции мощностью 210 тыс. квт, 218 км автомобильных дорог, 109 нефтяных и газовых эксплуатационных скважин, маслоэкстракционный завод по переработке 800 т масло-семян в сутки, швейная фабрика (2 млн. руб. продукции в год), мощности по производству сульфата натрия — 50 тыс. т в год, природной серы — 100 тыс. т в год, сборных железобетонных конструкций и деталей — 22,8 тыс. м³ и др.

Производство основных видов промышленной продукции

Виды продукции	1975 г.	1977 г.	1978 г.	1979 г.
Электроэнергия, млрд. кВт.ч.	4,5	5,6	6,1	6,3
Минеральные удобрения (в условных единицах), тыс. т	431	428	403	381
Вентиляторы для градирен, шт.	1857	2250	2298	2385
Плиты газовые, тыс. шт.	94	90	93	97
Шифер асбестоцементный, млн. условных плиток	56	49	44	49
Сборные железобетонные конструкции и детали, тыс. м ³ изделий	631	616	667	708
Оконное стекло, тыс. м ²	8856	8484	8827	3946
Хлопок-волокно, тыс. т	350	326	348	314
Шелк-сырец, т	275	279	262	238
Бельевой трикотаж, млн. шт.	4,8	5,4	5,4	5,5
Верхний трикотаж, млн. шт.	1,8	1,9	2,0	1,7
Чулочно-носовые изделия, млн. пар	4,0	3,7	4,1	4,3
Кожаная обувь, млн. пар	2,9	3,5	3,7	3,8

В нар. х-во внедрено ок. 10 тыс. изобретений и рационализаторских предложений, что дает св. 20 млн. руб. экономии в расчете на год. На промышленных предприятиях республики установлена 41 механизированная поточная и автоматическая линия, комплекс механизировано и автоматизировано 25 участков, цехов, производств.

Сельское хозяйство. На 1 января 1980 г. в республике было 85 совхозов, 311 колхозов (включая 4 рыболовецких).

Продукция с. х-ва составила в 1979 г. 1302,6 млн. руб. Капитальные вложения на развитие с. х-ва по всему комплексу работ составили 415 млн. руб., в т. ч. государства — 274 млн. руб. и колхозов — 141 млн. руб. Выполнен общий объем гос. закупок зерна, хлопка-сырца, картофеля, овощей, бахчевых, плодов, молока, яиц, шерсти, каракуля, коконов.

Основная с.-х. культура — хлопчатник. План заготовок хлопка-сырца в 1979 г. выполнен на 104%. Собран рекордный урожай хлопка-сырца за всю историю хлопководства в республике — 1214,8 тыс. т. Первые сортами сдано 67,2%. Св. 264,9 тыс. т (115% плана) — ценнейшие тонковолокнистые сорта. Продано государству хлопка-сырца (в тыс. т) труженники с. х-ва Ташаузской области 379,5 (107,5% плана), Ашхабадской — 131,6 (102,8%), Марыйской — 405,2 (102,6%), Чарджоуской — 298,4 (102,2%). Рекордный урожай хлопка вырастили хозяйства (в тыс. т) Кушкинского р-на (2,6; 168,6%), Гяурского (14,2; 125,8%), Октябрьского (76,2; 118,5%), Халачского (39,7; 113,4%), Чаршангинского (25,8; 115,6%), Тахтинского (64,2; 109,5%), Серахского (13,4; 109,5%) и др. районов. Наиболее высокие урожаи получили колхозы «Большевик» (3532 т, 185,9% плана), «Совет Туркменистаны» (9960 т, 140,3%), «Гызыл-тум» (2000 т, 133,3%), «Тезе-Дурмуш» (2356 т, 130,9%) Октябрьского р-на; «Ак-Депе» (2551 т, 145,8%) Ленинского р-на; «Коммунизм» (1520 т, 144,7%) Каахкинского р-на; «Ашхабад» (2975 т, 141%) Серахского р-на; «Парахат» (2692 т, 129,1%), им. Кирова (5060 т, 126,5%) Чаршангинского р-на; совхоз «Путь ленинизма» (13 566 т, 120%) Гяурского р-на.

План механизированного сбора хлопка по республике выполнен на 82,6%; машинами собрано 661,2 тыс. т (54,4% урожая). План машинной уборки выполнили колхозы и сов-

Распределение посевных площадей по с.-х. культурам (во всех категориях хозяйств, тыс. га)

	1975 г.	1977 г.	1978 г.	1979 г.
Вся посевная площадь	817	864,5	876,7	885,8
В том числе:				
Технические культуры	487	503,5	506,6	508,0
из них хлопчатник	487	503,3	506,3	507,5
Зерновые	116	117,7	124,5	129,4
Опоще-бахчевые и картофель	40,9	40,0	42,8	43,1
Кормовые	173	201,1	202,8	205,3

Поголовье продуктивного скота (во всех категориях хозяйств, на конец года, тыс.)

	1975 г.	1977 г.	1978 г.	1979 г.
Крупный рогатый скот	532	573,4	581,6	602,2
в т. ч. коровы	208	216,9	220,9	227,0
Свиньи	122	135,4	147,5	158,8
Овцы и козы	4423	4287,6	4368,4	4507,9

Производство основных продуктов животноводства (во всех категориях хозяйств)

	1975 г.	1977 г.	1978 г.	1979 г.
Мясо (в убойном весе), тыс. т	67,0	72,2	67,1	67,2
Молоко, тыс. т	253,0	265,4	269,2	307,3
Яйца, млн. шт.	198,6	224,2	235,5	243,2
Шерсть, тыс. т	14,2	13,5	15,9	15,3

хозы Гяурского р-на на 126,9%, Октябрьского р-на — на 107,9%, Чаршангинского — на 107,5%, Куя-Ургентского — на 106,7%, Мургабского — на 103%, Тахта-Базарского — на 102,5%.

С. х-во республики в 1979 г. получило 4134 трактора суммарной мощностью 307,5 тыс. л. с., 2005 грузовых и специализированных автомобилей, 127 зерноуборочных комбайнов, 114 силосоуборочных комбайнов, 1516 хлопкоуборочных машин, 2820 культиваторов, 2194 сеялки, 944 косилки, 126 разбрасывателей минеральных удобрений, 448 пресс-подборщиков и много других машин и механизмов; 1065 тыс. т минеральных удобрений и 0,4 тыс. т химических кормовых добавок. Построены животноводческие комплексы по производству молока на 4,6 тыс. голов, помещения для овец и коз на 18 тыс. голов, птицефабрика на 1 млн. голов мясной птицы. Введены в оборот 18 тыс. га орошаемых земель, мелиоративно улучшены 19 тыс. га земель, обводнены 619 тыс. га пастбищ.

Материальное благосостояние и культурный уровень. Выплаты и льготы населению из общественных фондов потребления составили в 1979 г. 892 млн. руб. Реальные доходы на душу населения возросли за год на 1%. Объем бытовых услуг населению в 1979 г. по сравнению с 1978 г. увеличился на 9%, в т. ч. в сельской местности — на 13%.

За счет всех источников финансирования построено 1010 тыс. м² жилья, или 15,1 тыс. квартир. Улучшили жилищные условия 96 тыс. чел. Построены общеобразовательные школы на 22 тыс. учащихся, детские дошкольные учреждения — на 4,1 тыс. мест и др. объекты культуры и быта. Газифицировано 16,2 тыс. квартир, в т. ч. в сельской местности 6,3 тыс. квартир.

В 1979 г. в нар. х-во направлено 14,1 тыс. специалистов, из них 5,5 тыс. с высшим образованием. Улучшились профессионально-технического образования подготовили 16,9 тыс. квалифицированных рабочих.

К началу 1980 г. численность научных работников в республике составила 5,2 тыс. чел.

Академия наук Туркменской ССР. Основана в 1951 г. На 1 января 1980 г. в АН было 20 действительных членов и 24 чл.-корр. Президент — А. Г. Бабаев.

В составе АН Туркм. ССР 3 отделения (физико-технических и химических наук, биологических наук, общественных наук). На 1 января 1980 г. в АН работали 986 научных сотрудников, в т. ч. 42 доктора и 432 кандидата наук.

17 мая 1979 г. на годичном общем собрании АН были обсуждены итоги научной деятельности в 1978 г.

В 1979 г. с участием АН Туркм. ССР проведены научно-практические конференции «Социалистический образ жизни и вопросы идеологической работы среди молодежи в свете книги Л. И. Брежнев «Актуальные вопросы идеологической работы КПСС»» (апрель) и о 50-летию принятия 1-го пятилетнего плана развития нар. х-ва СССР и проблемах дальнейшего совершенствования планового управления экономикой (май); научная конференция Среднеазиатской комиссии на тему «Социально-экономические проблемы развития республик Средней Азии в свете решений 25-го съезда КПСС» (апрель); международный симпозиум по солнечной физике; всеозонные совещания по охране птиц и по

проблеме «Неоднородная структура ионосферы»; выездная сессия Научного совета АН СССР «Изыскание новых путей использования солнечной энергии» и научно-техническое совещание «Гидроустановки и их применение в условиях республики»; 7-е межведомственное совещание по изучению современных движений земной коры на геодинамических полигонах; конференция по комплексному использованию подземных минерализованных вод; расширенное заседание Научного совета по проблеме «Комплексное изучение и освоение пустынных территорий».

В 1979 г. АН Туркм. ССР издано 97 научных трудов (803 учетно-изд. листа), в т. ч. Т. Хыдыров — «Прогрессивно-демократическая мысль в Туркменистане в начале XX в.», Г. Тачмурадов — «Формирование орфографических норм туркменского литературного языка в Советскую эпоху», С. Реджепов — «Эстетический идеал и проблема личности», Г. Мухаммедов — «Улучшение пастбищ Центральных Каракумов», А. Курбанмурадов — «Гидрогеологические закономерности и факторы формирования нефтегазовых месторождений восточного борта Южно-Каспийского бассейна», Т. Ходжаниязов — «Каталог монет государства Великих Сельджуков», А. Арнагельдыев — «Пески Центральной части Каракумов, их подвижность и меры борьбы с ней», В. А. Кадыров — «Административно-территориальное устройство Туркменской ССР в свете нового конституционного законодательства», Ю. Б. Сейсов — «Абсолютный экстремум в теории оптимальных процессов», С. Р.

Сергиенко, Б. А. Кульджаев — «Газоконденсаты»; коллективные труды — «Национальный доход Туркменской ССР и факторы его роста», «Физиология труда в условиях жаркого климата», «Эколого-биологические особенности доминирующих растительных сообществ юго-западного Туркменистана», «Генетические и селекционные исследования в Туркменистане», «Каракумские древности» (вып. 8), «Очерк этнографии населения южного Туркменистана», «Опыт изучения и освоения пустынь западного Туркменистана», «Охрана природы Туркменистана», «Проблемы использования и охраны природных ресурсов Туркменистана», «Гидрометеорологические работы в Туркменистане», «Сейсмостойкое строительство и строительные материалы». Выпущено 18 номеров журнала «Известия АН Туркменской ССР» в трех сериях (общественные науки — 6, биологические науки — 6, физико-технические и геологические науки — 6 номеров) и 6 номеров журнала «Проблемы освоения пустынь».

Академику АН Туркм. ССР Ш. Т. Ташлиеву в декабре 1979 г. присуждена Гос. премия Туркм. ССР 1978 года в области науки и техники за монографию «Гражданская война и английская военная интервенция в Туркменистане» (т. 1—2).

В Центральной научной библиотеке АН Туркм. ССР — 936,1 тыс. печатных единиц. В 1979 г. обмен изданиями поддерживался с 77 библиотеками и учреждениями СССР и 275 библиотеками и научными организациями 37 зарубежных стран.

Культурная жизнь. Художественная литература и литературоведение. В 1979 г. изданы произведения классиков туркменской литературы — Г. Магруши. Лирика. «Сейпелмелек — Медхалджамал», Махтумкули «Избранное» (однотомник на рус. яз.), Аллакули Аллахи; однотомник туркменского фольклора «Мудрое слово», «Туркменские народные сказки» (т. 2). Вышли в свет романы Р. Алиева «Сын города-героя» — о судьбе ослепшего в годы Великой Отечественной войны мальчика из Сталинграда, о великодушии, героизме советских людей, А. Хайыдова «Миллион шагов» — о человеке, очарованном

красотой Каракумов и прошедшем пешком с севера на юг это царство песков; повести Н. Гельдыева «Мелодия Секизба», Х. Халлыева «Осенний цветок», О. Мовлямова «Юность поэта», А. Аборского «Матушка Абадан», повести и рассказы Ш. Чарыева «Под лучами палящего солнца», А. Алланазарова «Семь зерен», К. Дурдыева «Верная»; очерки Б. Тачмамедова «Степная красавица», рассказы и очерки В. Летова «Исчезла в мире тишина», О. Оразбердыевой «Черные очи», Н. Сарыханова «К све-



Участники 12-го Всесоюзного кинофестиваля в колхозе «Совет Туркменистаны» Куны-Ургенчского р-на.

ту». Изданы новые сборники стихов и поэм А. Копекмергена «Мое богатство», К. Курбаннеспесова «Мезил», А. Ковусова «Бессмертие», М. Сейидова «Пятый океан», И. Дурдыева «В кругу поэтов», О. Ёвьева «Утренний ветерок»; сборники стихов Б. Джутдыева «Посвящается...», Ю. Рябинина «В людском потоке», Б. Ораздурдыевой «Сельские девушки», Н. Реджепова «Вкус земли» и др. Выпущены книги для детей и юношества: повести и рассказы Б. Кербабаева «У границы», А. Кекилова «Золотые сети», К. Тангыркулиева «Глаза чабана»; туркменские народные сказки «Галкан Батыр», «Годубь и мурарей», «Чапа Джемишда»; стихи и поэмы И. Нурыева «Твои песни», Я. Пиркулиева «Подарок весны», К. Нурбадова «Большая медведица», Н. Гельдыева «Пожождение Бишима», Ш. Чарыева «Чабанский камень», Э. Аманова «Мечты Азада», Н. Байрамова «Родник», Г. Дашгынова «Утро», Н. Реджепова «Мальчик, у которого много имен», Н. Кахаровой «Подруги». Для юных читателей в переводе на туркм. яз. изданы поэма А. С. Пушкина «Руслан и Людмила», повесть Л. Н. Толстого «Кавказский пленник», рассказы В. Астафьева «Дядя Кузя — куриний начальник», «Рассказы о Георгии Димитрове» П. Димитрова — Рудара, басни И. А. Крылова, «Сказки народов Анголы», «Бродяжка сказка» К. Чапека; сб. русских поэтов и писателей «Времена года», «Медвежонок Джонни» Э. Сетон-Томпсона и др.

В переводе на туркм. яз. вышли романы Ш. Рашидова «Победители», повести и рассказы Н. С. Лескова «Левша», Ахметхан Абу-Бахара «Даргинские девушки», В. Ананя «Рассказы охотника», Е. Гуцало «Мертвая зона», Г. Блинова «История болезни № 689», сб. стихов П. Воронько «Журавли».

Среди трудов по литературоведению: «История туркменской советской литературы» (коллектив авторов, т. 4), А. Кекилов — «Литературные жанры и литературный метод», А. Мамедов — «Страницы из взаимосвязей братских литератур», Э. Аширов — «Возникновение и развитие жанра басни в туркменской литературе», Н. Шукуров — «Отражение мировоззрения народных масс в туркменском

фольклоре»; исследования о классиках туркменской литературы: А. Караев — «Нуры Аннакльч», «Сейидназар Сейди» (коллектив авторов).

Т е а т р. В 1979 г. в Туркмении работали 4 драм. театра. Из них осуществлены 23 премьеры. В числе новых спектаклей Туркменского академического театра драмы им. Молла-непеса: «Тайна орианта» Б. Аманова (реж. Я. Фельдман), «Пир шакалов» Т. Джумагельдыева (реж. А. Комекова), «Остановка „Любовь“» А. Мамилыева (реж. Г. Сейдиев), «Невеста идет» Т. Эсеновой, «Ричард III» У. Шекспира (реж. спектаклей А. Аловов). Русский драм. театр им. А. С. Пушкина показал зрителям «Перекресток» В. Быкова, «Фаворит» Д. Ийеша (реж. спектаклей Г. Нестер), «Гнездо глухаря» В. Розова, «Соломенная сторожка» Ю. Эдлеса, «Морозко» И. Токмаковой (реж. спектаклей А. Никитин), «Мы, нижеподписавшиеся» А. Гельмана, «Аморальная история» Э. Рязанова (реж. спектаклей В. Коренкин). Репертуар Театра юного зрителя пополнился спектаклями: «В Ниссе» В. Абдуллаева (реж. А. Сейдуллаев), «Жеребенек» О. Бокаева, «Директор» А. Мамилыева (реж. спектаклей Д. Ораев), «Кошка, которая гуляла сама по себе» по Р. Кишлинг, «Приключенные Маши-Снегурочки» А. Иловайского (реж. спектаклей Р. Исмаилов). В числе новых спектаклей Марыйского драм. театра им. Кемине: «Андро — Сандро» Г. Хугасва, «Справедливость» С. Карраджаева и С. Ашасахатова (реж. спектаклей А. Якубов), «Не тревожьте сердца матерей» М. Курбанклычева (реж. Б. Сейдуллаев), «Желанный гость» Б. Суханова (реж. Ч. Мурадов); Ташаузовского театра муз. драмы: «Бездомный хозяин» А. Ходжакаева (реж. Р. Кабулов), «Бай и батрак» Хамзы, «Тайна» Н. Ходжагельдыева (реж. спектаклей Ч. Момадов).

Музыка. В Театре оперы и балета им. Махтумкули в 1979 г. были поставлены опера «Айна» Д. Овезова, А. Шапошникова (реж. М. Кенбаев, дирижер Х. Аллануров), балет «Щелкунчик» П. И. Чайковского (балетмейстер К. Ниязов, дирижер Х. Аллануров); возобновлены балеты «Пахита» Л. Минкуса (балетмейстер В. Бурцев, дирижер Х. Аллануров), «Шопениана» (балетмейстер К. Ниязов, дирижер Х. Аллануров).

Туркменская филармония им. Тачмурадова организовала в 1979 г. 1989 концертов, их прослушали 418 тыс. чел., Чарджоуская филармония — 407 концертов (146 тыс. чел.), Марыйская обл. филармония — 491 концерт (107,7 тыс. чел.).

Композиторы Туркмении создали в 1979 г. музыкальные произведения больших и малых форм, в их числе: балет «Нисса» Д. Нурыева (па балетно Н. Гуллаева), музыка к сикстаклю «Сейди» Б. Худайназарова (для Чарджоуского муз. драм. театра), его же — «Мукам для плектроного дутара с оркестром народных инструментов», «Струнный квартет», марш для духового оркестра «Слава родной милиции»; сюита для симфонического оркестра «Дети — наша радость» Д. Нурыева, его же — Симфония в 3 частях; Сюита для флейты, кларнета и фагота С. Мухатова, Симфония в 3 частях Д. Хыдырова; Квintет для деревянных духовых инструментов в 3 частях Ч. Нурымова, его же — поэма для симфонического оркестра «Пламя»; кантата для детского хора с оркестром «Яг, яганал!» («Сыпь, дождичек!») Р. Аллаяррова, струнный квартет Р. Редженова.

Гос. премия Туркм. ССР им. Махтумкули 1979 г. присуждена композитору Ч. Нурымову за музыку балета «Кугитанская трагедия». Звание нар. арт. Туркм. ССР присвоено А. Авлиеву и О. Мамековой.

К и н о. Киностудий «Туркменфильм» им. А. Карлыева в 1979 г. выпущены цветные широкоэкранные художественные фильмы «Гепард» (сценарий Э. Тропина, реж. М. Союханов, оператор Ю. Ивлев) и «Чистые ключи» (сценарист и реж. Б. Аннанов, оператор О. Вельмурадов). На киностудии создано 23 документальных фильма, в их числе: полнометражный документальный фильм «Пустыня: выбор пути» (сценаристы К. Бакин, А. Геокленов, реж. А. Геокленов, операторы К. Чисиев, К. Чекиров, Б. Нурядыев, Я. Муратназаров, Н. Шамухамедов). короткометражные — «Плюс электрификация» (сценарий В. Тихонова), «Дворец инюперов» (сценарий В. Хорошилова) — реж. фильмов Б. Аннабердыев, оператор К. Чекиров, «Дары Каракум-реки» (сценарий Г. Слесарева, реж. К. Оразсахатов), «Рождение» (сценарий А. Шихлиева, реж. М. Алиев) — оператор фильмов К. Чисиев; «Аман Кекилов» (сценарий О. Язымова), «Начало» (сценарий А. Айдогдыева) — реж. и оператор фильмов К. Язханов; «Ашхабад — столица Советско-

го Туркменстана» (сценарий С. Клепова, О. Чарьяровой, реж. Ю. Карагезов, оператор К. Язханов), «Начи с нуля» (сценарий Д. Сатретдинова, оператор Б. Ковусов), «Гости Джума-ага» (сценарий Т. Адлышевой, оператор Н. Шамухамедов) — реж. фильмов С. Молланиязов; «По-ленински» (сценарий Г. Слесарева), «Крепость Кушка» (сценарий В. Хорошилова) — реж. и операторы фильмов М. Курбанклычев; «Кудалпы» (сценарий Ю. Крашенинникова, А. Хакыева, реж. У. Сапаров, операторы У. Сапаров, Э. Реджепов), «Салам, кинофестиваль!» (сценарист и реж. Я. Сейдов, операторы В. Гукасов, К. Язханов, Э. Реджепов, Н. Шамухамедов), «Хыдыр Аллануров» (сценарий Г. Слесарева, реж. Я. Сейдов, оператор Н. Шамухамедов) и др.

На экран вышло 4 номера сатирического журнала «Найза» («Штык»), 12 номеров киножурнала «Советский Туркменстан». На туркм. язык дублировано 50 художественных фильмов, 47 киножурналов «Новости дня», 23 киножурнала «Наука и техника».

В мае в Ашхабаде прошел 12-й Всесоюзный кинофестиваль. По разделу художественных фильмов для детей и юношества первый приз был присужден ленте «Похищение скакуна» («Туркменфильм»).

На 1 января 1980 г. киносет республике насчитывала 1174 киноустановки, в т. ч. 980 киноустановок Гос. к-та Туркм. ССР по кинематографии. Кинофильмы за год просмотрели 35,3 млн. зрителей.

Изобразительное искусство. В 1979 г. Союз художников Туркменистана организовал в Ашхабаде республиканские художественные выставки: «Физкультура и спорт» (апрель; 55 участников, 69 произведений), «Весна-79» (май; 99 участников, 134 работы), «Голубые дорожки Родины» (июль; 54 участника, 75 работ), молодых художников (сентябрь; 40 авторов, 93 работы), выставку рисунка (35 участников, 78 работ), выставку, посвященную 40-летию образования Союза художников Туркменистана (декабрь; 145 участников, 353 произведения); персональные выставки И. Н. Клычева (39 живописных полотен), Д. Байрамова (176 работ — живопись, графика) и др. В Ашхабаде состоялась отчетная выставка живописных работ Ш. Акмухамедова «По Индии» (54 полотна). Выставки Союза художников Туркм. ССР за год посетили 148 тыс. чел.

В Музее изобразительных искусств в 1979 г. экспонировались выставки туркменских художников «Щелюна» (январь — апрель: была посвящена выборам в Верховный Совет СССР), «Малыш» (июнь) — октябрь; посвящалась Международному году ребенка), а также выставки народного декоративно-прикладного искусства НДРИ и произведений йеменских художников (июль; в связи с Днями НДРИ в Туркмении); американского художника А. Рефрезье (октябрь — ноябрь; графика). Выставки Музея изобразительных искусств посетили за год 259 тыс. чел.

Состоялось 29 передвижных выставок в городах и районах республики, на предприятиях Ашхабада, организованных Музеем изобразительных искусств и Союзом художников Туркменистана.

На выставках были представлены произведения, созданные художниками Туркменистана в 1979 г.: живопись — «Призер» Я. Аннанурова, «Минутный перерыв» Д. Байрамова, «На родине ахалтекинских коней» Я. Байрамова, «Победитель» К. Бекмурдова, «Лучники» А. Кичикулиева, «На берегу канала» М. Махамедмурата, «Дождь прошел» А. Мырадалиева, «Эстафета» Ш. Оралова, «Главный приз» Б. Ходжамаева; графика — «Вода — это жизнь» П. Кальрова, «Джигиты» А. Н. Киякина, «Пейкам» Е. Мухамедова, «В ремонтной бухте „Каспморцуть“» И. Плаксина, «На страже голубых дорог» Р. Хабирова; скульптура — «Каспий» Д. Джумадулда, «Физкультура и спорт» (плакетки, 7 шт.) Б. Бердиева, «Декоративная ваза» А. Таганова, «Ожидание» С. Худайбердыева; художественные gobелены — «Дары моря» А. Атаева и Т. Атаевой, «Девушки Каспия» В. Г. Гыльевой, эскизы декоративных плакатов — «Шпакматы», «Банник», «Конники» Р. И. Кияжиной, и др.

Строительство и архитектура. В 1979 г. в Ашхабаде были построены здания Гос. банка (арх. И. Л. Кутурена, инженер И. А. Доценко), производственного объединения «Туркменсельхозводопровод» (арх. Ф. Алиев), общежитие швейной фабрики на 400 мест (по типовому проекту). Административные здания райисполкома в Кушке, райкома и райисполкома в поселке Халач были возведены по типовым проектам. В городах Мары и Кизыл-Арват введены в эксплуатацию школы на 1176 учащихся

каждая (по типовому проекту); детские сады в Ташаузе на 320 мест, в поселке Бекдаш — на 140 мест, в поселке Кули-Маяк — на 90 мест, в поселке Сакар — на 140 мест, детский сад-ясли в поселке Калининск на 90 мест, больничный комплекс в Байрам-Али на 240 коек, больницы в Куяв-Ургенче на 120 коек (по типовым проектам) и др.

Художественная самодеятельность. На 1 января 1980 г. в республике работало 2265 коллективов художественной самодеятельности, объединивших 48,8 тыс. участников. Работало 44 народных театра.

Успехом у зрителей пользовались спектакли народных театров: «Баллада о Каракуме» А. Мамилева, «Отважные» О. Бабаева (театр колхоза им. Тельмана Тахтинского р-на), «Одноглазый див» Я. Беллиева (Телженский районный Дом культуры), «Прометей нашего времени» А. Хайдова (театр колхоза им. М. Горького Геок-Телинского р-на), «Обуза» Т. Джумагельдиева (театр совхоза «Москва» Байрам-Алийского р-на), «Жертва» М. Курбанклычева

(Кировский районный Дом культуры), «Пасынок» Н. Гельдыева (Карабекаульский районный Дом культуры).

Общественные и культурные связи с зарубежными странами. В 1979 г. Туркмению посетили делегации общественных и политических организаций, группы специалистов, деятелей науки и культуры, туристы из НРБ, ВНР, ГДР, ПНР, СРР, ЧССР, МНР, СРВ, Республики Куба, СФРЮ, Австралии, Австрии, Великобритании, Индии, Испании, Италии, Канады, Колумбии, Мексики, НДРГ, Новой Зеландии, Сирии, США, Финляндии, ФРГ, Франции, Швеции, Японии и др.

Делегации общественных организаций, группы деятелей науки и культуры, туристы Туркмени в 1979 г. побывали в НРБ, ВНР, ГДР, ПНР, СРР, ЧССР, МНР, СФРЮ, СРВ, Республике Куба, в Австралии, Афганистане, Великобритании, Греции, Дании, Индии, Испании, Италии, Канаде, НДРГ, Норвегии, Сирии, США, Турции, Финляндии, ФРГ, Франции, Швеции, Японии и др. странах.

И. Атамжодов.

УЗБЕКСКАЯ СОВЕТСКАЯ СОЦИАЛИСТИЧЕСКАЯ РЕСПУБЛИКА

(Узбекистан)

Общие сведения. Площадь — 447,4 тыс. км². Население — 15 765 тыс. чел. (на 1 января 1980 г.). В состав республики входят Каракалпакская АССР, 11 областей, 148 районов, 93 города и 95 поселков городского типа. Столица — Ташкент (1821 тыс. жителей на 1 января 1980 г.). Основное население (по переписи 1979 г.) узбек (68,7%); русских — 10,8%, татар — 4,2%, казахов — 4,0%, таджиков — 3,9%, каракалпак — 1,9%, корейцев — 1,1%, киргизов — 0,9%, туркмен — 0,6% и др.

Государственный строй. Узбекская ССР — союзная советская социалистическая республика в составе СССР. Действующая конституция утверждена 19 апреля 1978 г. Верховный Совет Узб. ССР 10-го созыва избран 24 февраля 1980 г. в составе 510 депутатов, в т. ч. 259 рабочих и колхозников, 346 членов и кандидатов в члены КПСС, 164 беспартийных, 178 женщин. Депутатов в возрасте до 30 лет — 115. Состав депутатов Верховного Совета Узб. ССР 10-го созыва обновился на 61%. 24 февраля 1980 г. в местные Советы народных депутатов республики было избрано 101 976 чел.

Председатель Верховного Совета Узб. ССР — А. А. Ходжаев, заместители — Т. Ахунова, С. К. Кабязов, М. М. Маггаримов, М. П. Павлов. Председатель Президиума Верховного Совета — И. Б. Усманходжаев, заместители — Г. М. Орлов, К. Рзаев; секретарь Президиума — Г. К. Хайдарова; члены Президиума: М. Азимова, Г. А. Алимов, Ч. Алматов, У. Атакузиев, К. Ю. Ахунбаев, Н. М. Железнов, М. Исакова, А. М. Кадыров, В. А. Казимов, Г. Ф. Кривошеев, М. Муйдинов, Г. Рахимов, Ш. Р. Рашидов, В. И. Рыбалко, В. П. Сивец, М.-Т. Г. Хван, Х. Н. Хусенова. Председатель Совета Министров Узб. ССР — Н. Д. Худайбердыев, первый заместитель — Т. Н. Осетров, заместители — Р. Х. Абдуллаева, К. А. Ахмедов (он же — пред. Госплана), Р. С. Ашуралiev, В. П. Есин, М. Т. Турсунов (он же — мин. ин. дел), А. Р. Ходжаев.

24 июля 1979 г. на 9-й сессии Верховного Совета Узб. ССР 9-го созыва приняты постановления о ходе выполнения в республике законодательства об охране материнства и детства и о мерах по дальнейшему улучшению дошкольного воспитания детей, закон о выборах в местные Советы народных депутатов Узб. ССР, обсуждена работа постоянной комиссии Верховного Совета Узб. ССР по водному х-ву, утверждены указы Президиума Верховного Совета Узб. ССР. 7—8 декабря на 10-й сессии Верховного Совета приняты законы о гос. плане экономического и социального развития и гос. бюджете Узб. ССР на 1980 г., постановления о ходе выполнения гос. плана экономического и социального развития Узб. ССР в 1979 г. и об исполнении гос. бюджета Узб. ССР за 1978 г., утверждены указы Президиума Верховного Совета Узб. ССР. Заместителем пр.с. Президиума Верховного Совета Узб. ССР от Каракалпакской АССР был избран К. Рзаев, зам. пред. Совета Министров Узб. ССР назначен В. П. Есин.

Коммунистическая партия Узбекистана. на 1 января 1980 г. насчитывала 525 625 членов и 25 146 кандидатов в члены КПСС (17 936 первичных партийных организаций).

Бюро ЦК КП Узбекистана: И. Г. Анисимкин, Л. И. Греков, Ю. Р. Курбанов, М. М. Мусаханов, Т. Н. Осетров, Ш. Р. Рашидов, А. У. Салимов, И. Б. Усманходжаев, А. А. Ходжаев, Н. Д. Худайбердыев. Кандидаты в члены Бюро: К. Камалов, Н. Махмудов, Г. М. Орлов, С. У. Султанов. Первый секретарь ЦК КП Узбекистана — Ш. Р. Рашидов, второй секретарь — Л. И. Греков, секретари — И. Г. Анисимкин, Ю. Р. Курбанов, А. У. Салимов, А. А. Ходжаев.

26 февраля 1979 г. 12-й пленум ЦК КП Узбекистана был посвящен задачам республиканской партийной организации по развертыванию социалистического соревнования за своевременный ввод в действие объектов промышленного, с.-х. и социального назначения в 1979 г. 13-й пленум (8 июня) обсудил задачи партийной организации по выполнению постановления ЦК КПСС «О дальнейшем улучшении идеологической, политико-воспитательной работы», решений 25-го съезда партии и Июльского (1978 г.) пленума ЦК КПСС по освоению севооборотов и завершению комплексной механизации в хлопководстве. На 14-м пленуме (31 августа) были обсуждены задачи партийной организации республики по выполнению постановления ЦК КПСС и Совета Министров СССР от 26 июля 1979 г. «О мерах по ускорению развития животноводства в Узбекской ССР». 15-й пленум (6 декабря) был посвящен итогам Ноябрьского (1979 г.) пленума ЦК КПСС и задачам партийной организации республики, вытекающим из его решений и выступления на пленуме Л. И. Брежнева. Пленум одобрил проекты гос. плана экономического и социального развития, гос. бюджета Узб. ССР на 1980 г., заслушал отчеты Ташкентского и Кашкардарьинского обкомов партии по выполнению постановлений ЦК КПСС и Совета Министров СССР от 26 июля 1979 г. и 14-го пленума ЦК КП Узбекистана об ускорении развития животноводства в Узб. ССР.

Ленинский Коммунистический Союз Молодежи Узбекистана на 1 января 1980 г. насчитывал 2 274 369 членов (24 300 первичных комсомольских организаций).

Первый секретарь ЦК ЛКСМ Узбекистана — Э. Г. Гафуржанов, второй секретарь — А. П. Володарский, секретари — Б. Д. Дауланов (с сентября 1979 г.), Ш. Н. Махмудова, У. А. Сайдамотов, Х. Х. Хамидов (с марта 1979 г.).

30 марта 1979 г. 5-й пленум ЛКСМ Узбекистана обсудил задачи комсомольских организаций республики по дальнейшему улучшению обучения, воспитания и подготовки к труду учащихся общеобразовательных школ, а также вопросы дальнейшего развития физкультурно-массовой работы среди молодежи и подготовки к 7-й летней Спартакиаде народов СССР. 22-м Олимпийским играм в Москве. Секретарем ЦК ЛКСМ Узбекистана на пленуме был избран Х. Х. Хамидов. 6-й пленум (20 июня) рассмотрел задачи республиканской комсомольской организации по выполнению постановления ЦК КПСС «О дальнейшем улучшении идеологической, политико-воспитательной работы» и указаний 13-го пленума ЦК КП Узбекистана по этому вопросу. На 7-м пленуме (26 сентября) обсуждалась работа к-тов комсомола по выполнению критических замечаний и предложений, высказанных на 21-м съезде ЛКСМ Узбекистана, и задачи к-тов комсомола республики по дальнейшему улуч-

шению работы с письмами, жалобами и заявлениями молодежи.

Секретарем ЦК Ленинского Коммунистического Союза Молодежи Узбекистана на пленуме был избран Б. Д. Дауланов.

В августе орденом «Знак Почета» была награждена республиканская газета «Ленин учуни» («Ленинская искра»).

Профессиональные союзы на 1 января 1980 г. насчитывали 5 232 500 членов (32 634 первичные профсоюзные организации). Председатель республиканского совета профсоюзов — Н. М. Махмудова.

Народное хозяйство. В 1979 г. нац. доход составил 14 950,5 млн. руб. и увеличился за год на 5,0%; валовой общественный продукт возрос на 3,6%. Капитальные вложения в нар. х-во составили 5262 млн. руб. В нар. х-ве за счет всех источников финансирования выданы в действие основные фонды общей стоимостью 5,1 млрд. руб. Среднегодовая численность рабочих и служащих в нар. х-ве составила 3,9 млн. чел. В нар. х-во внедрено 50,7 тыс. изобретений и рационализаторских предложений.

Промышленность республики в 1979 г. досрочно выполнила гос. план реализации промышленной продукции и выпуска многих важнейших изделий. Объем промышленного производства возрос по сравнению с 1978 г. на 12,8%, производительность труда повысилась на 0,2%. Объем промышленной продукции возрос по сравнению с 1978 г.: по черной и цветной металлургии — на 3,9%, в химической и нефтехимической промышленности — на 11,2%, в машиностроении и металлообработке — на 10,1%.

Производство важнейших видов
промышленной продукции

Виды продукции	1975 г.	1977 г.	1978 г.	1979 г.
Электроэнергия, млрд. квт.ч	33,6	34,9	33,8	33,7
Минеральные удобрения (в условных единицах), тыс. т	6132	5879	6004	6453
Экскаваторы, шт.	1382	1465	1501	1501
Тракторы, тыс. шт.	23,0	23,7	22,5	23,9
Хлопкоуборочные машины (в физических единицах), шт.	7572	8650	8800	9100
Ровничные машины, шт.	710	469	374	316
Холодильники бытовые, тыс. шт.	103,2	74,2	78,8	68,8
Сборные железобетонные конструкции и детали, тыс. м ³ изделий	3899	4251	4438	4343
Хлопок-волокно, тыс. т	1659,1	1759,7	1767,7	1565,3
Ткани шелковые, млн. погонных м	94,2	107,4	112,9	111,4
Бельевой трикотаж, млн. шт.	29,8	30,1	31,0	32,1
Верхний трикотаж, млн. шт.	13,2	17,3	17,7	18,3
Кожаная обувь, млн. пар	25,0	27,1	28,1	29,2
Цельномолочная продукция в пересчете на молоко (из сырья гос. ресурсов), тыс. т	329	373	408	430,5
Растительное масло (из сырья гос. ресурсов), тыс. т	431	450	453	417
Консервы, млн. условных банок	538	599	630	648
Товары культурно-бытового назначения и хозяйственного обихода, млн. руб.	270,6	336,6	369,3	407,1

В 1979 г. введены в действие 19 крупных промышленных предприятий. В электроэнергетике сданы в эксплуатацию турбина и водогрейный котел на Ферганской ТЭЦ. В нефтяной и газовой промышленности сооружены магистральные газопроводы, введенные в действие нефтеемкости. Введены новые мощности по производству и разливу стали на Узб. металлургическом заводе им. В. И. Ленина, по производству минеральных удобрений и фосфорной кислоты на Самаркандском суперфосфатном заводе, на Красногвардейском винкомбинате, на Коканском и Ургенском молочных заводах, на Самаркандском и Новоташкентском консервных заводах, на Хивинском ковровом комбинате и др.

За год на промышленных предприятиях установлено 109 комплектов механизированных поточных и автоматических

линий, на комплексную механизацию и автоматизацию переведено 145 участков, цехов и производств.

Сельское хозяйство. На 1 января 1980 г. в Узб. ССР было 876 колхозов (в т. ч. 5 рыболовецких) и 804 совхоза. В 1979 г. произведено 3762,8 тыс. т хлопка-сырца, в т. ч. 323,8 тыс. т тонковолокнистых сортов. Урожайность составила в среднем по 31,3 ц с га. Колхозы и совхозы Хорезмской области собрали по 40,9 ц, Бухарской — по 36,8 ц, Самаркандской — 31,4 ц, Ташкентской — 34,7 ц, Сурхандарьинской — 33,7 ц, Каракалпакской АССР — 34,5 ц с га. Более половины урожая хлопка собрано машинами (62%).

Произведено 2741,6 тыс. т зерна, в т. ч. риса 453,2 тыс. т.

Распределение посевных площадей по с.-х. культурам
(во всех категориях хозяйств, тыс. га)

	1975 г.	1977 г.	1978 г.	1979 г.
Вся посевная площадь	3722,6	3817,8	3862,8	3916,2
В том числе:				
Зерновые культуры	1123,8	1153,1	1194,5	1188,9
Технические культуры из них хлопчатник	1799,9	1828,5	1854,6	1875,6
Виноградные насаждения	1773,0	1797,2	1824,0	1843,2
Картофель и овощи-бахчевые	62,2	70,6	76,0	85,2
Кормовые (включая кукурузу молочно-восковой спелости)	162,5	161,1	173,0	175,7
	636,4	673,1	640,7	676,0

Поголовье продуктивного скота
(во всех категориях хозяйств, на конец года, тыс.)

	1975 г.	1977 г.	1978 г.	1979 г.
Крупный рогатый скот в т. ч. коровы	3218,4	3227,0	3228,1	3400,6
Свиньи	1214,0	1228,9	1245,6	1301,6
Овцы и козы	305,4	329,7	367,6	420,7
	8234,5	8092,9	8136,0	8593,4

Повысилась продуктивность скота и птицы. Средний удой молока от одной коровы в колхозах и совхозах увеличился по сравнению с 1978 г. на 5,6%.

Производство основных продуктов
животноводства
(по всех категориях хозяйств)

	1975 г.	1977 г.	1978 г.	1979 г.
Мясо (в убойном весе), тыс. т	268,2	270,5	298,3	301,7
Молоко, тыс. т	1708,2	1844,1	1999,5	2073,9
Яйца, млн. шт.	1247,1	1230,5	1319,6	1397,3
Шерсть, тыс. т	25,4	24,9	26,7	28,4

В 1979 г. капитальные вложения государства и колхозов на развитие с. х-ва составили 2,4 млрд. руб. и возросли по сравнению с 1978 г. на 3%. Сданы в эксплуатацию 110 тыс. га новых орошаемых земель, обводнено 347 тыс. га пастбищ. Введены в действие крупные животноводческие комплексы по производству молока на 6,7 тыс. коров и по выращиванию и откорму молодняка крупного рогатого скота на 8,7 тыс. голов. Увеличены мощности птицефабрик мясного и яичного направления.

В 1979 г. с. х-ву республики поставлено 17,1 тыс. тракторов, 6,5 тыс. грузовых и специализированных автомобилей, 1,2 тыс. зерноуборочных, 1,7 тыс. кукурузоуборочных, 0,8 тыс. силосоуборочных комбайнов, 5,8 тыс. хлопкоуборочных машин, 8,9 тыс. сеялок, 12,2 тыс. культиваторов и много др. техники. С. х-во получило 4575 тыс. т минеральных удобрений и 4,7 тыс. т химических кормовых добавок.

Материальная благосостояние и культуры в среднем. Выплаты и льготы населению из общественных фондов потребления в 1979 г. составили 4627,3 млн. руб. (возросли за год на 248,6 млн. руб.).

За счет средств государства, колхозов и населения построено 95,1 тыс. благоустроенных квартир и индивидуальных жилых домов общей полезной площадью 5600 тыс. м². Жи-

лишь условия улучшили 628 тыс. чел. Объем бытовых услуг населению возрос за год на 12%, в т. ч. в сельской местности — на 14%. В республике газифицировано 105,9 тыс. квартир. Построены общеобразовательные школы на 159,1 тыс. мест, дошкольные учреждения на 51,2 тыс. мест, больницы на 5,4 тыс. коек, поликлиники и др. объекты культурно-бытового назначения.

Различными видами обучения было охвачено 5769,6 тыс. чел. Высшие учебные заведения в 1979 г. окончили 43 тыс. чел. Профессионально-техническими учебными заведениями за год подготовлено 104,5 тыс. квалифицированных рабочих.

Численность врачей всех специальностей к концу 1979 г. составила 43,5 тыс. чел., численность научных работников — более 33 тыс. чел.

Академия наук Узбекской ССР основана в 1943 г. На 1 января 1980 г. в составе АН было 46 академиков и 59 чл.-корр., в т. ч. 1 академик и 1 чл.-корр. АН СССР. Президент — А. С. Садыков.

В АН Узб. ССР — 7 отделений (физико-математических наук; механики и процессов управления; наук о Земле; химико-технологических наук; биологических наук; философских, экономических и юридических наук; истории, языкознания и литературоведения), объединяющих 32 научных учреждения и Каракалпакский филиал академии (3 п.-и. учреждения); 3848 научных сотрудников, в т. ч. 222 доктора и 1590 кандидатов наук. В 1979 г. в системе АН создан отдел химии полимеров.

22—23 июня 1979 г. состоялось годовое собрание АН Узб. ССР, на котором были подведены итоги исследовательской и организационной деятельности Академии за 1974—79 гг.; избраны новые академики, чл.-корр., новый состав президиума. Академиками АН Узб. ССР были избраны: А. К. Атаходжаев, Х. Н. Баймухамедов, В. Вахидов, И. Искандеров, С. Камалов, К. И. Лапкин, Э. Юсупов. Избрано 24 чл.-корр. Президентом АН вновь стал А. С. Садыков, вице-президентами — С. Н. Рыжов, С. Х. Сираждинов, Э. Юсупов, П. К. Хабидуллаев.

В 1979 г. в научных учреждениях АН разрабатывалось 34 республиканских задания по основным научно-техническим проблемам, 149 заданий по научно-техническим проблемам ГКНТ и 310 тем по естественным и общественным наукам. Было подано 222 заявки на изобретения, получено 220 авторских свидетельств и положительных решений об их выдаче.

В 1979 г. в Узбекистане проведены: международный симпозиум «Алгоритм в современной математике и ее приложениях», 5-й советско-японский семинар по катализу, советско-индийские совещание по использованию солнечной энергии и симпозиум экономистов «Передача научно-технических знаний и независимое национальное развитие»; всесоюзные симпозиумы «Радиационные явления в широкозонных оптических материалах», «Взаимодействие элементарных частиц с поверхностью твердого тела», «Радиочувствительность и процессы восстановления у животных и растений», «Современные достижения спектроскопии ядерного магнитного резонанса высокого разрешения», по проблемам механоэмиссии и механохимии твердых тел; всесоюзная научно-теоретическая конференция «Русский язык — язык дружбы и сотрудничества»; научная сессия, посвященная 90-летию со дня рождения Хамзы Хаким-заде Ниязи. В Ташкенте состоялась выездная сессия научного совета АН СССР «Когерентная и нелинейная оптика» и совещание по проблеме, связанной с резонансным взаимодействием лазерного луча (октябрь); в Самарканде — всесоюзное совещание «Античная культура Средней Азии и Казахстана»; в Нукусе — 8-я Региональная конференция по диалектологии тюркских языков.

Издательством «Фан» («Наука») в 1979 г. выпущено 508 научных работ. Среди них коллективные труды: «Ирригация Узбекистана» (т. 3), «Диалектика принципов и законов в структуре научной теории», «Фунгициды», «Радиоактивные эмалации при изучении геологических процессов», «Генетика и цитогенетология хлопчатника», «Новые возможности корпускулярной спектрометрии»; монографии: Б. В. Лунии — «Средняя Азия в научном наследии отечественного востоковедения», Х. З. Икрамова — «Математические методы прогнозирования эпидемических процессов». Начато 5-томное издание «Канона врачебной науки» Абу Али Ибн Сина (кн. 3, т. 1), 10-томное полное собрание сочинений Хамиди Алмиджана (т. 1—2); вышел в свет «Атлас звездного неба» Яна Гавелия, и др.

Фундаментальная научная библиотека АН Узб. ССР на 1 января 1980 г. насчитывала 2117 тыс. печатных единиц. Она вела книгообмен с 313 научными организациями и библиотеками 41 страны. За рубежом в 1979 г. отправлено 5978, получено 3754 печатные единицы.

Звание Героя Социалистического Труда присвоено в 1979 г. академику АН Узб. ССР Х. А. Рахматулину.

Гос. премии Узб. ССР им. Беруни в области науки и техники в 1979 г. присуждены 13 ученым и специалистам (см. газ. «Правда Востока» за 11 ноября 1979 г.).

Культурная жизнь. 5—12 июня состоялся Дни литературы и искусства Узбекистана в Азерб. ССР. В сентябре в республике прошли торжества, посвященные 90-летию со дня рождения Хамзы Хаким-заде Ниязи.

Литература и литературоведение. В 1979 г. в Узб. ССР выпущено 410 художественных и литературно-критических произведений общим тиражом ок. 10 млн. экз. Вышли в свет избранные произведения Хамзы Хаким-заде Ниязи (т. 1—2), Ю. Шамшарова, Т. Джалалова, классиков русской литературы А. С. Пушкина (т. 1—2), Л. Н. Толстого (т. 2), собрания сочинений Х. Ниязи (т. 3).

Среди новых произведений прозаиков в республике — романы П. Кадрырова «Звездные ночи», У. Усманова «Водоворот», С. Атарбаева «Сайди»; повести Э. Усманова «Совесть не молчит», П. Кадрырова «Яйра поступает в институт», С. Караматона «Дорога уходит в горы»; коллективные сборники рассказов и очерков «Чистое небо» и «Книжка счастья».

В области поэзии выпущены сборники: «Зов феникса» А. Матчана, «Горячий снег. Лирика» Х. Худайбердыевой, «Благодарность» С. Акбария, «Влюбленные сердца» Шухрата и др.

Вышли в свет произведения для детей и юношества — повести Айбека «Детство Алишера», А. Мухтара «Время в моей судьбе», А. Каххара «Сказки о былом», рассказы А. Мара «Наташка. Король и белый ценок с вснушками», поэтические книжки С. Джурью, Р. Фархади и др.

В переводе на узб. язык изданы «Берег» Ю. Бондарева, «Пропой, Гульсары!» Ч. Айтматова, «Долгое-долгое детство» М. Карима, «Кровь и пот» (кн. 3) А. Нурписова, «Ущелье цветов» Н. Бакизаде, «Сказки тети Медины» А. Айлисли, сб. избранной лирики «У меня свой мир» Дж. Навруза, произведения Дж. Лондона, Агостиньо Нето, Гарсиа Лорки, А. Мунса, Аль-Хамиси, Я. Корчака и др.

Среди работ по литературе и искусству в кризисе: «Талант принадлежит народу» О. Шарафиддинова, «Тайны „Фархади и Ширин“» А. Каюмова, «История и современность» С. Мирвалиева, «Поэтическое мастерство Навои» А. Рустамова, «Пути развития каракалпакской литературы» И. Сагитова, «Искусство книги в Узбекистане» Н. Зиганшина (на кн. 1978 г.) и др.

В октябре в Ташкенте состоялась Всесоюзная конференция, посвященная морально-нравственным и правовым проблемам в художественной литературе «Человек, общество, закон и художественная литература».

Звание нар. писателя Узб. ССР было присвоено Х. У. Гулямову (Хамиду Гуляму).

Гос. премия Узб. ССР им. Хамзы присуждена посмертно М. Турсунову (Миртемиру) за книги стихов «Тогда ты танчишь» («Вечная опора»), «Едгорлик» («На память»).

Театр. В 1979 г. в Узб. ССР работало 28 театров, в т. ч. 2 театра оперы и балета, 7 драматических, 11 театров муз. драмы и комедии, театр оперетты, узб. музыкальный театр, 3 ТЮЗа и 3 кукольных театра, которые подготовили за год 105 премьер (по произведениям драматургов Узбекистана — 53, русских драматургов — 19, драматургов братских республик — 3, зарубежных драматургов — 10, спектаклей для детей — 18).

В числе новых спектаклей: «Крепость» И. Султана (режиссеры Б. Юлдашев, Р. Хамидов), «Немой рыцарь» венгерского драматурга Й. Хелтаи (реж. А. Бенедек, художник А. Чани, ВНР) в Узб. театре драмы им. Хамзы; «Мы, нижеподписавшиеся» А. Гельмана, «Жесткие игры» А. Арбузова (реж. спектаклей В. Ковалевский), «Земное притяжение» А. Софронова (реж. М. Немировский), «Берег» по роману Ю. Бондарева (реж. О. А. Чернова) в Русском театре драмы им. М. Горького; «Премия» А. Гельмана (реж. У. Бакаев) в Бухарском обл. театре им. С. Айна; «Беседы с Сократом» Э. Радзинского (реж. К. Юлдашев) в Кашкардарьинском обл. театре им. Ташмухамедова;

«Дядя Ваня» А. Чехова (реж. А. Гринберг) в Самаркандском русском театре им. А. П. Чехова; «Белый пароход» Ч. Айтматова (реж. Н. Пардаев), «Ужарлар» («Упрямы») М. Джаббарова и И. Акбарова (реж. Р. Кадыров) в Сурхандарьинском обл. муз.-драм. театре им. М. Уйгура; «Баня» В. Маяковского (реж. М. Махамедов) в Сырдарьинском обл. театре им. А. Ходжаева; «Бег по кругу» А. Ибрагимова (реж. Э. Левина) в Ферганском русском театре им. М. Горького; «Монсера» Э. Роблеса (реж. И. Ниязатов) в Хорезмском обл. театре им. Огахи; «Любовь не увлечение» Б. Насриддинова (реж. М. Джураев), «Мукими» С. Аб-

кол показал на фестивале спектакль «Айгуль и Бахтиёр» по поэме Хамида Алимджана (реж. И. Якубов, композитор М. Бурханов, художники В. Акудин, В. Сагадеева, С. Страшнов).

В октябре орденом Трудового Красного Знамени в связи с 60-летием со дня основания был награжден Самаркандский русский драм. театр им. А. П. Чехова; в ноябре — орденом Знак Почета — русский ТЮЗ (в связи с 50-летием театра).

Звание нар. арт. Узб. ССР присвоено актерам С. Норбаевой, М. Арипову, П. Саиджасымову, Р. Ибрагимовой (Узб. театр драмы им. Хамзы), Г. Цинкобурову (русский

ТЮЗ), Е. Соколовой (Самаркандский русский драм. театр им. А. П. Чехова), Х. Бабахановой (Сурхандарьинский муз.-драм. театр им. М. Уйгура).

Гос. премии Узб. ССР им. Хамзы удостоены актрисы Театра драмы им. Хамзы Т. Султанова, З. Хидоятова, Х. Ходжаева, И. Болтаева, З. Садриева — создательницы галереи образов советских женщин, сыгранных на сцене Театра им. Хамзы за 2 последние года.

Музыка. В 1979 г. в Узб. ССР работало 9 филармоний, объединенная дирекция «Узбек-концерта и Узгосэстрады», гос. ансамбль танца «Бахор».

Большой театр Узб. ССР им. А. Навои поставил в 1979 г. оперы: «Петр I» А. Петрова, «Буря» М. Ашрафи, С. Василенко (реж. спектаклей Ф. Сафаров, дирижер Д. Абдурахманов); балеты: «Легенда о любви» А. Меликова, «Дон Кихот» Л. Миньуса (постановщик балетов Г. Измайлова, дирижер К. Шамсуддинов), «Спящая красавица» П. Чайковского (балетмейстер И. Юсупов, дирижер А. Абду-



Новое здание Узбекского театра кукол в Ташкенте.

каюмов) и др. Узб. муз. театр им. Мукими показал спектакли «Предсвадебные хлопоты» Д. Джаббарова (муз. И. Акбарова), «Старики и старухи» Х. Шарипова (муз. М. Талджиева), реж. спектаклей А. Рахимов; Самаркандский театр оперы и балета — «Фархад и Ширин» В. Успенского, Г. Мухеля (реж. А. Джураев, дирижер Ф. Якубджанов).

В Ташкентской консерватории к 90-летию Хамзы состоялась премьера оперы молодого композитора Н. Закирова «Пробуждение» (по мотивам пьесы Хамзы «Бай и батрак»).

В 1979 г. композиторами Узбекистана созданы новые музыкальные произведения, в т. ч. прелюдия и fuga для струнного оркестра и ударных, посвященная 1000-летию юбилею Абу Али ибн-Сины (Авиценны), Т. Курбанова, ода радости «Шодибена» С. Юлакова, симфоническая поэма «Памяти Хамзы» Б. Зейдмана, 9-я симфония М. Талджиева, концерт-рапсодия для трубы с оркестром, симфония «Газель» М. Бафоева, концертно для фортепиано и оркестра (2 части) Ф. Янов-Яновского, прелюдия и fuga на каракалпакскую народную тему Г. Демесинова, балетная сюита в 4 частях и «Баллада о героях войны» для голоса и оркестра Г. Александрова, «Праздничная увертюра» В. Милова, симфония «Сегох» Хабиба Рахимова, симфония «Чили» (2-я редакция) В. Кравченко, «Узбекская рапсодия» А. Ладана, поэма «Певец Октября» (посвященная памяти Хамзы) А. Мансурова, концерт для фортепиано с оркестром Г. Толстова, симфония В. Гутевича. Для оркестра узб. народных инструментов созданы вокально-танцевальная сюита «Еш раккоса кизлар» (2 части) Ш. Рамазанова на стихи Б. Исраилова, поэма «База-Тау» и «Юбилейная увертюра» Т. Курбанова, «Евоний чаргох» Б. Гиенко, «Ватаним» М. Юсупова на стихи Б. Исраилова, увертюра «Шодибена» Хабиба Рахимова, поэма «Памяти Хамида Рахимова» и «Увертюра» П. Халикова, лирическая пьеса Н. Морункова, сюита «Чарвакские напевы» Ф. Назарова (лирическая поэма о создателях Чарвакского водохранилища). Среди произведений камерного жанра: адажио для ансамбля скрипачей, прелюдия и поэма-баллада для фортепиано, посвященная памяти Хамзы Д. Сайдаминовой, симфония № 8 (камерная) М. Тад-

дуллы (реж. Э. Мурадов) в Кокандском муз.-драм. театре им. Хамзы; «Юсуф и Зудейха» Хабиба Сагдулло по мотивам народной легенды (реж. М. Аскар) в Наманганском обл. театре музыкальной драмы и комедии им. Алишера Навои и др.

Международному году ребенка посвящались спектакли: «Кошка, которая гуляла сама по себе» по Р. Кишлунгу (реж. М. Немировский) в Русском театре драмы им. М. Горького; «Малыш и Карлсон» Т. Осипова по повести А. Лингрен (постановка С. Азаматовой) в Самаркандском театре оперы и балета; «Кот в сапогах» С. Прокофьевой и Г. Сагхира (реж. Э. Масафаев), «Буратино в стране дураков» по А. Толстому (реж. О. Шарипов) в узбекском ТЮЗе им. Ю. Ахунбабаева; «Сказка о царе Салтане» по А. С. Пушкину (реж. А. Казинер), «Тимми — ровесник мамонта» по А. Азимову (реж. И. Марков) в русском ТЮЗе; «Гольфий король» по Г. Х. Андерсену (реж. А. Ефремов) в Нукусском ТЮЗе; «Соловей» по Г. Х. Андерсену (реж. И. Нурманов) в Каттакурганском драм. театре; «Спасибо, капитан!» Н. Розимухамедова (реж. Э. Муратов) в Кокандском театре муз. драмы и комедии и др.

К юбилею Хамзы Хаким-заде Ниязи были поставлены его пьесы «Проделки Майсары» (реж. Н. Хачатуров; Театр им. М. Горького), «Тайны паранджи» (реж. Р. Хамраев; Музыкальный театр им. Мукими), «Бай и батрак» (реж. К. Абдураимов; Каракалпакский театр муз. драмы и комедии им. К. Станиславского); спектакль о юности поэта — «Представление продолжается...» З. Фатхуллина (реж. Б. Юлдашев; Театр им. Хамзы).

В 1979 г. состоялись гастроли Русского театра драмы им. М. Горького в Воронеже, Театра оперетты — в Каменец-Уральске и Нижнем Тагиле, Самаркандского русского драм. театра им. А. П. Чехова — в Душанбе, Джизакского обл. муз.-драм. театра им. Ю. Раджаби — в Туркмении. В Узбекистане гастролеровали Омский театр муз. комедии, Татарский театр им. Г. Камала, Душанбинский русский драм. театр им. В. Маяковского.

В октябре в Ташкенте прошел Международный фестиваль кукольных театров стран Азии. Республиканский театр ку-

живая, сюита-импровизация, концертно для двух фортепиано и соната № 3 для фортепиано Н. Закирова, концерт для камерного оркестра И. Акбарова, две пьесы для кларнета и фортепиано М. Бафоева, пьесы для виолончели и фортепиано С. Вареласа, пьеса для виолончели и фортепиано У. Мусаева, «Танец» для гитара и фортепиано А. Вареласа, концерт для гобоя и камерного оркестра Ф. Янов-Яновского, пьесы «Аллегро», «Ноктюрн» для скрипки и фортепиано А. Берлина.

В апреле в Ташкенте состоялось Всесоюзное совещание музыковедов «Современное состояние, актуальные проблемы и перспективы изучения музыкальных культур стран Азии и Африки».

В 1979 г. в Узбекистане были проведены 1-й республиканский конкурс вокалистов и фестиваль эстрадного искусства «Звезды над Самаркандом». На 6-м Всесоюзном конкурсе артистов эстрады в Ленинграде 1-е место среди исполнительниц эстрадных песен завоевала Л. Кандалова — солистка эстрадного оркестра Узб. телевидения и радио. Ей же присуждена 1-я премия 6-го международного молодежного фестиваля песни «Красная гвоздика» в Сочи. На 9-м Международном конкурсе вокалистов в Бразилии 2-ю премию и золотую медаль за лучшее исполнение произведений Вилла-Лобоса завоевал узб. певец И. Джалилов. На 9-м Всесоюзном конкурсе вокалистов им. М. Глинки в Риге 3-ю премию получил студент Ташкентской консерватории — бас Ю. Зиновенко. На 1-м Всесоюзном конкурсе на лучшее исполнение песен стран социалистического содружества в Ялте четыре приза присуждены молодым мастерам узб. эстрады.

Звание нар. арт. Узб. ССР присвоено гл. реж. Самаркандского театра оперы и балета Л. Г. Мейсело.

Гос. премии Узб. ССР им. Хамзы были присуждены в 1979 г. композиторам М. Левиеву и С. Джалилову.

Кино. В 1979 г. в республике работали киностудии «Узбекфильм», «Узбектеелефильм», студия научно-популярных и документальных фильмов Узбекистана и ее филиал в Каракалпакской АССР. В сентябре студии «Узбекфильм» присвоено имя К. Ярмадова.

На киностудии «Узбекфильм» было создано 4 полнометражных художественных фильма: «Берегись! Змеи...» (2 серии; сценарий А. Тарковского, реж. З. Сабитов), «Приключения Али-бабы и сорока разбойников» (совместно с индийской киностудией «Игл-фильм»; сценарий Б. Саакова, П. Бахши, режиссеры Л. Файзиев, У. Меера, операторы Л. Травицкий, П. Перейра), «Отцовский наказ» (сценарий П. Георгиади, при участии Ю. Агзамова, реж. Ю. Агзамов), «На ринг вызывается...» (посвящен Олимпиаде-80; сценарий А. Бородина, реж. Э. Хачатуров); очередные 4 серии телевизионного художественного фильма «Огненные дороги» (сценарий К. Яшена, Б. Привалова, Ш. Аббасова, реж. Ш. Аббасов); 6 номеров сатирического киножурнала «Наштар»; 6 мультипликационных фильмов. На узб. язык дублирован 61 полнометражный художественный фильм.

На студии «Узбектеелефильм» снято 37 фильмов (30 документальных, 3 художественных, 4 сюжетных фильма-концерта), 4 номера киножурнала «Узбекистан», на киностудию научно-популярных и документальных фильмов республики — 5 научно-популярных, 25 документальных и 39 заказных кинофильмов, в Нукусском филиале — 8 выпускных киножурнала «Советская Каракалпакия».

В 1979 г. на 12-м Всесоюзном кинофестивале в Ашхабаде специальным дипломом за яркое изображение на экране проблем жизни современного села был награжден художественный фильм «Чужое счастье» (сценарий М. Байджиева, реж. К. Камалова); операторы документального полнометражного фильма «Журавлиная степь» Д. Салимов и В. Погосьян получили диплом за лучшее операторское мастерство. Телевизионный художественный фильм «Огненные дороги» (1—4-я серии) был награжден главным призом Всесоюзного фестиваля телевизионных фильмов в Баку; на фестивале документальных телевизионных фильмов во Владивостоке награды отмечен узб. фильм «Третья истина».

В 1979 г. звание нар. арт. СССР присвоено реж. киностудии «Узбекфильм» Ю. Агзамову, звание нар. арт. Узб. ССР — кинорежиссеру Л. Файзиеву. Гос. премии Узб. ССР им. Хамзы удостоены реж. У. Назаров, оператор А. Исмаилов, художник С. Зиямухамедов — создатели художественного фильма «Это было в Коканде» (3 серии).

В 1979 г. в республике действовали 3518 киноустановок гос. киносети (киносекансы посетили 144 183 тыс. зрителей) и 1636 киноустановок профсоюзной сети (29 908,2 тыс. зрителей).

Изобразительное искусство. В 1979 г. в Узбекистане были открыты республиканские выставки: 2-я выставка скульптуры (40 авторов, св. 100 работ), 1-я выставка рисунка и акварели (150 работ), выставка работ художников и скульпторов, запечатлевших образ Хамзы Хаким-заде Ниязи. В Самарканде состоялась выставка «Ковры и сюзане Узбекистана», групповая выставка Р. Чарыева, В. Бурмакина, Ю. Талдыкина, Е. Мельникова, Г. Улькю, в Москве — групповая выставка работ 11 молодых художников Узбекистана. К 75-летию со дня рождения У. Тансыкбаева в Ташкенте была проведена выставка его произведений (ок. 200 полотен). Нашим современникам были посвящены выставки художников, скульпторов, графиков Ошской обл. в Андижане и андижанских художников — в Оше. В Каракалпакском музее искусств состоялись республиканские выставки живописи, скульптуры, графики (ок. 50 авторов, ок. 200 работ), персональные выставки работ Р. Матевосяна (живопись), Д. Турениязова (деревянная скульптура). Во Франции экспонировались выставки живописи и народного декоративно-прикладного искусства Узб. ССР и выставка работ Р. Ахмедова.

Среди новых произведений, экспонированных на выставках: живописные полотна Н. Пака «На рисовом поле», М. Тохтаева «Наши кумиры», В. Бурмакина «Чей конь лучше?», Ю. Талдыкина «Весна на хлопковом поле», Л. Резникова «Портрет художника В. Кайдалова», Г. Чернухина «Хлопок», Ж. Умарбекова «Первый день лета» и др.; графика — К. Башарова «Портрет Ибн-Сины», М. Кагарова «Белое золото Узбекистана», «Рыцари и королевы спорта», Б. Чеченина «Спортивная сюита», Г. Улькю «Портрет американского художника А. Рефрежье», М. Садыкова «Пробуждение степи»; монументальное искусство — композиция «Праздник урожая» Б. Джалалова и витраж «Пейзаж архитектурный» В. Гапа для Дворца искусств в Ташкенте, композиция «Плодородие» О. Хабибулина; скульптурные работы А. Байматовая «Портрет Янгильского колхозника», Д. Рузвигбаева «Три поколения», «Музыканты», «Призеры», М. Гасимова «Портрет чемпиона мира Руфата Ризкиева», И. Жаббарова «Вечер», Т. Касымова «Маком», Р. Авакяна «Мелодия», Ю. Шилова «Кетменшик», барельеф «Спорт» на станции метро «Пахтакор» Р. Немировского, горельеф «Революция» на станции метро «Площадь Ленина» Я. Шапиро.

В 1979 г. были сооружены памятники В. И. Ленину в Ташкенте (скульптор Р. Тер-Оганесян, арх. Л. Адамов), в Газалкенте (скульптор В. Аганесян, арх. Е. Баноккин), в Пскенте (скульптор И. Клешицкий, арх. Р. Мухамедшин), в Зафарбаде (скульптор Ф. Грищенко, арх. Х. Убайдуллаев), памятник Ю. Гагарину в Ташкенте (скульптор Г. Постников, архитекторы С. Адылов и Р. Юсупов), памятник Х. Насырову в Джизаке (скульптор М. Мусабаев, арх. Ф. Турсунов), памятник Хамзе в Хамзабаде (скульпторы М. и П. Ивановы) в детском парке им. В. И. Лени-



Памятник Юрию Гагарину открыт в Ташкенте.

на в Ташкенте был открыт памятник «Мальчишу-Кибальчишу» (армянский скульптор Р. Тер-Оганесян).

В 1979 г. звание нар. художника Узб. ССР присвоено художнику кино Э. Калонтарову. Гос. премии Узб. ССР им. Хамзы удостоены художники К. Башаров, Н. Кузйбаев.

Художественная самодеятельность. В 1979 г. в республике работало 3860 клубов, в которых занимались самодеятельным искусством 426 530 чел. Звания «народный» были удостоены 7 коллективов.

В течение года в Узбекистане проведены конкурсы культ-организаторов, смотр народных агиттеатров и агитационно-художественных бригад профсоюзов под девизом «Пятилетки шаги сажены», фестиваль-конкурс детских коллективов художественной самодеятельности, смотр народных ансамблей песни и танца, конкурс самодеятельных хороших коллективов, 13-й конкурс любительских фильмов. В прошедших смотрах, конкурсах и фестивалях приняло участие 320 коллективов (4278 чел.).

Большая передвижная выставка самодеятельных художников Узбекистана экспонировалась в октябре — ноябре в Минске. Республиканская выставка работ самодеятельных художников и мастеров прикладного искусства состоялась в Ташкенте.

Общественные и культурные контакты с зарубежными странами. В 1979 г. Узб. ССР посетило 805 делегаций (7 тыс. чел.) из 95 зарубежных стран, в т. ч. 60 партийных, правительственных и парламентских, 69 профсоюзных, 9 молодежных, 55 делегаций — по линии Узб. общества дружбы и культурной связи с зарубежными странами и др.

В числе гостей республики: ген. секретарь ЦК СЕПГ, прел. Гос. совета ГДР Э. Хонеккер, премьер-министр СРВ Фам Ван Донг, секретарь ЦК ВСРП О. Миклош, ген. секретарь ЦК Народно-революционной партии Лаоса, премьер-министр ЛНДР К. Фомвихан, ген. секретарь ЦК Йеменской социалистической партии, пред. Президиума Верховного народного совета НДРЙ А. Ф. Исмаил, зам. ген. секретаря ЦК КП Израйла Т. Туби, премьер-министр Малайзии Х. Онг, ген. директор ЮНЕСКО А. М. М'Боу, парламентская делегация Индонезии, делегация Социалистической Ливийской Арабской Джамахирии, Народной ассамблеи Мозамбика, группа участников Всемирной конференции «За мирное и счастливое будущее для всех детей» и др. В Узбекистане побывало 147 тыс. туристов из 53 стран мира. В учебных заведениях Узбекистана обучалось 2447 представителей из 71 зарубежной страны.

В 1979 г. в Ташкенте состоялись международные семинары «Мероприятия по повышению эффективности иригации на уровне хозяйств» (организаторы Экономической и социальной комиссии ООН для стран Азии и Тихого океана), представителей молодежных организаций азиатского и африканского континентов по проблемам участия молодежи в развитии своих стран; 5-я региональная конференция Международной ассоциации социального обеспечения по профилактической медицине (участники — делегаты из 20 стран Азии и Океании, представители МОТ и ВОЗ), советско-американские семинары «Охрана окружающей среды» и симпозиум кардиологов; в Ургенче — международный симпозиум математиков и др.

Узбекистан принял участие в Днях Советского Союза во Франции (в 20 городах состоялась концертная ассамблея народного танца Узб. ССР «Бахор»). «Бахор» выступил также в Афганистане и США. «Молодой балет» Большого театра Узб. ССР им. А. Навои и вокально-инструментальный ансамбль «Ялла» гастролировали в НРБ, вокально-инструментальный ансамбль «Ново» — в Югославии. В 1979 г. состоялись выставки «Советский Узбекистан сегодня» — в Меце (Франция), народного искусства Узбекистана — в Мадриде, рисунков узбекских детей — в Токио.

В Узбекистане выступали артисты эстрады из НРБ, ПНР, СРР, ЧССР, СФРЮ, Турции, Японии и др.

Из республики выезжали за рубеж 16 374 туриста. 597 специалистов нар. х-ва Узб. ССР оказывали научно-техническую помощь в 87 зарубежных странах.

Гос. библиотека Узб. ССР им. Навои в 1979 г. поддерживала связь с 99 библиотеками и научными учреждениями зарубежных стран.

Н. Азизова, С. Махмудов, С. Морозов, А. Таксанов.

КАРАКАЛПАКСКАЯ АССР (К а р а к а л п а к я)

Образована 20 марта 1932 г. В составе Узб. ССР — с 5 декабря 1936 г. Площадь — 165,6 тыс. км². Население — 930,1 тыс. чел. (на 1 января 1980 г.). Столица — Нукус (113,4 тыс. жителей на 1 января 1980 г.). В республике 15 районов, 9 городов, 13 поселков городского типа. Верховный Совет Каракалпакской АССР 10-го созыва избран 24 февраля 1980 г. в составе 185 депутатов, из них 93 рабочих и колхозника, 118 членов и кандидатов в члены КПСС, 68 женщин.

В 1979 г. план реализации промышленной продукции и выпуска многих важнейших видов изделий выполнен досрочно. Объем промышленной продукции по сравнению с 1978 г. возрос в машиностроении и металлообработке на 3,7%, в пром-сти строительных материалов — на 7,9%, в лесной, деревообрабатывающей и целлюлозно-бумажной пром-сти — на 6,3%. В 1979 г. произведено электроэнергию 1451,6 млн. квт·ч, хлопкового волокна — 87,7 тыс. т, растительного масла (из сырья гос. ресурсов) — 21,4 тыс. т, животного масла — 0,7 тыс. т, мяса (включая субпродукты 1-й категории) — 6,4 тыс. т; выловлено 3,6 тыс. т рыбы.

На 1 января 1980 г. в Каракалпакии было 45 колхозов (в т. ч. 5 рыболовецких) и 103 совхоза. В 1979 г. посевные площади с.-х. культур (во всех категориях хозяйств) составили 294,9 тыс. га, из них хлопчатника — 130,4 тыс. га, зерновых — 70,4 тыс. га, картофеля и овоще-бахчевых — 10,5 тыс. га, винограда — 0,2 тыс. га. В 1979 г. государству продано 448,6 тыс. т хлопка-сырца. С каждого га собрано в среднем по 34,5 ц хлопка-сырца; 293,7 тыс. т собрано хлопкоуборочными машинами. Поголовье продуктивного скота во всех категориях хозяйств на 1 января 1980 г. составило (в тыс.): крупного рогатого — 303,1 (в т. ч. коров — 111,2), овец и коз — 601,5, свиней — 9,4. В 1979 г. произведено мяса (в убойном весе) 19,5 тыс. т, молока — 118,0 тыс. т, яиц — 37,9 млн. шт., шерсти — 2206 т. Капитальные вложения государства и колхозов на развитие с. х-ва составили в 1979 г. 259 млн. руб. (возросли по сравнению с 1978 г. на 7%).

Численность рабочих и служащих, занятых в нар. х-ве республики, составила 243,1 тыс. чел. и увеличилась по сравнению с 1978 г. на 3,1%. Объем бытовых услуг населению за год составил 12 073 тыс. руб. За счет средств государства, колхозов и населения построены новые благоустроенные квартиры и индивидуальные жилые дома общей площадью 420 тыс. м². За 1979 г. газифицировано 6,7 тыс. квартир, в т. ч. в сельской местности — 4,9 тыс. Введены в действие школы на 8,7 тыс. учащихся, дошкольные учреждения на 2200 мест, больницы на 860 коек.

В Гос. ун-те им. Т. Г. Шевченко обучается в 1979/80 уч. г. 5543 чел., в техникумах и др. средних специальных учебных заведениях — 16 118 чел., в профтехучилищах — 8600 чел., в общеобразовательных школах — 256,4 тыс. чел. Учебными заведениями республики в 1979 г. подготовлено 617 специалистов с высшим и 4402 чел. со средним специальным образованием. Увеличилась численность врачей и среднего медицинского персонала.

С. Махмудов.

УКРАИНСКАЯ СОВЕТСКАЯ СОЦИАЛИСТИЧЕСКАЯ РЕСПУБЛИКА (У к р а и н а, У С С Р)

Общие сведения. Площадь — 603,7 тыс. км². Население — 49953 тыс. чел. (на 1 янв. 1980 г.). В республике 25 областей, 479 сельских и нов, 412 городов, 899 поселков городского типа. Столица — Киев (2192 тыс. жит. на 1 янв. 1980 г.). Основное население (по переписи 1979 г.) — украинцы (73,6%); русских — 21,1%, евреев — 1,3%, белорусов — 0,8%, поляков — 0,5%, молдаван — 0,6%, болгар — 0,5% и др.

30 января 1979 г. в Киеве состоялось торжественное собрание, посвященное 325-летию воссоединения Украины с Россией.

В октябре отмечалось 35-летие освобождения Украины от немецко-фашистских захватчиков.

В 1979 г. награждены города УССР: орденом Ленина — Донецк; орденом Трудового Красного Знамени — Павло-

град; орденом Дружбы народов — Переяслав-Хмельницкий; орденом «Знак Почета» — Верхнеднепровск.

Государственный строй. Украинская ССР — союзная советская социалистическая республика в составе СССР. Действующая Конституция УССР принята 20 апреля 1978 г. Верховный Совет ныне действующего 10-го созыва избран 24 февраля 1980 г. в составе 650 депутатов, в т. ч. 329 рабочих и колхозников, 447 членов и кандидатов в члены КПСС, 203 беспартийных, 234 женщины, 107 депутатов в возрасте до 30 лет. Состав депутатов обновился на 46,9%.

утверждены отчет об исполнении гос. бюджета УССР за 1978 г. и указы Президиума Верховного Совета УССР.

Коммунистическая партия Украины (КПУ) на 1 января 1980 г. насчитывала 2 772 357 членов и 99 620 кандидатов в члены партии (65 773 первичные организации).

Члены Политбюро ЦК КПУ: А. Ф. Ватченко, Г. И. Ващенко, И. А. Герасимов (с апреля 1980 г.), Б. В. Какура (с апреля 1980 г.), А. П. Ляшко, И. А. Мозговой (с мая 1980 г.), И. З. Соколов, В. А. Сологуб, А. А. Титаренко, В. В. Федорчук, В. В. Щербицкий. Кандидаты в члены



Торжественное собрание в Киеве, посвященное 325-летию воссоединения Украины с Россией. 30 января 1979 г.

Председатель Верховного Совета УССР — К. М. Сытник, зам. председателя — Т. А. Гаврилова, Н. В. Мищенко, Л. И. Палажченко, В. Л. Филоненко. Председатель Президиума Верховного Совета УССР — А. Ф. Ватченко, зам. председателя — Ю. Г. Бахтин, В. С. Шевченко, В. П. Щербина; секретарь Президиума — Я. Я. Колотуха; члены Президиума — А. А. Барановский, Г. И. Гутковский, А. С. Елагин, А. А. Еременко, А. Т. Есаулов, А. И. Корниченко, Н. И. Милан, П. И. Москальков, Т. Ф. Наута, Е. Ф. Нетреба, В. А. Плиотинский, Г. А. Поведа, Г. И. Ревенко, И. З. Соколов, В. А. Сологуб, А. С. Стаинов, В. Ф. Темный, Н. Г. Токар, В. В. Щербицкий, А. Д. Юрченко.

Председатель Совета Министров УССР — А. П. Ляшко, первые заместители — Г. И. Ващенко, Ю. А. Коломиец (с мая 1980 г.), заместители председателя — С. И. Гуренко, П. Е. Есипенко, В. А. Масол (он же — председатель Госплана), Н. Ф. Николаев, М. А. Орлик, В. Е. Семичастный, И. Д. Степанко. Министр иностранных дел — Г. Г. Шевель.

26—27 июня 1979 г. на 10-й сессии Верховного Совета УССР приняты постановление о состоянии и мерах по дальнейшему улучшению медицинского обслуживания населения республики в свете положений Конституции СССР и Конституции УССР и Закона УССР о здравоохранении, закон о выборах в местные Советы народных депутатов УССР, утверждены указы Президиума Верховного Совета УССР. 12—13 декабря на 11-й сессии Верховного Совета УССР приняты законы об утверждении Лесного кодекса УССР, о гос. плане экономического и социального развития и о гос. бюджете УССР на 1980 г., постановление о ходе выполнения государственного плана экономического и социального развития на 1979 г.,

Политбюро: В. Ф. Добрик, А. С. Капто, Е. В. Качаловский (с апреля 1980 г.), Ю. А. Коломиец (с мая 1980 г.), Я. П. Погребняк. Первый секретарь ЦК КПУ — В. В. Щербицкий, второй секретарь — И. З. Соколов, секретари — А. С. Капто, И. А. Мозговой (с мая 1980 г.), Я. П. Погребняк, А. А. Титаренко.

26 апреля 1979 г. пленум ЦК КПУ рассмотрел вопрос «О ходе выполнения решений 25-го съезда КПСС и 25-го съезда Компартии Украины по улучшению торгового, коммунально-бытового и социально-культурного обслуживания населения республики». 8 июня 1979 г. пленум ЦК КПУ обсудил мероприятия ЦК КП Украины по выполнению постановления ЦК КПСС «О дальнейшем улучшении идеологической, политико-воспитательной работы». 19 октября пленум ЦК КПУ обсудил задачи партийных, советских и хозяйственных органов республики по выполнению постановления ЦК КПСС и Совета Министров СССР о дальнейшем совершенствовании хозяйственного механизма. 11 декабря на пленуме ЦК КПУ обсуждены итоги Ноябрьского (1979 г.) пленума ЦК КПСС и задачи партийных организаций республики, вытекающие из его решений и выступления Л. И. Брежнева на пленуме.

27 февраля собрание партийного, советского, профсоюзного, комсомольского и хозяйственного актива республики обсудило итоги выполнения социалистических обязательств в 1978 г. и социалистические обязательства, принятые трудящимися республики, на 1979 г. 7 июня собрание партийного актива республики обсудило задачи партийных организаций по выполнению постановления ЦК КПСС «О дальнейшем улучшении идеологической, политико-воспитательной работы». 27 декабря на республиканском собрании ветеранов партии и актива идеологических работников обсуждены

задачи по пропаганде и выполнению постановления ЦК КПСС «О 110-й годовщине со дня рождения Владимира Ильича Ленина».

Ленинский Коммунистический Союз Молодежи Украины (ЛКСМУ) на 1 января 1980 г. насчитывал 6 468 368 членов (70 925 комсомольских организаций).

Первый секретарь ЦК ЛКСМУ — А. И. Корниенко, второй секретарь — Б. В. Солдатенко, секретари — В. Ф. Борзов (с февраля 1980 г.), В. Б. Врублевская, А. В. Ефименко, В. С. Плохий, Л. И. Швецова.

10 января 1979 г. 4-й пленум ЦК ЛКСМУ рассмотрел вопрос о мероприятиях ЦК ЛКСМУ по выполнению задач, вытекающих из постановления Ноябрьского (1978 г.) пленума ЦК КПСС, выступления на нем Л. И. Брежнев, решений Декабрьского (1978 г.) пленума ЦК КПУ; заслушал отчеты Винницкой областной и Донецкой городской комсомольских организаций о работе по выполнению решений 18-го съезда ВЛКСМ; 5-й пленум ЦК ЛКСМУ (19 апреля) рассмотрел вопрос об усилении роли комсомольских организаций общеобразовательных школ республики в идейно-политическом, трудовом и нравственном воспитании учащихся в свете решений 25-го съезда КПСС и задач, поставленных в речи Л. И. Брежнева на 18-м съезде ВЛКСМ, одобрил информацию о деятельности бюро и секретариата ЦК ЛКСМУ за период после 23-го съезда ЛКСМУ. 6-й пленум ЦК ЛКСМУ (8 сентября) рассмотрел вопрос о работе комсомольских организаций республики по выполнению постановления ЦК КПСС «О дальнейшем улучшении идеологической, политико-воспитательной работы».

22 июня в Киеве состоялась торжественная конференция, посвященная 60-летию ЛКСМУ.

Профессиональные союзы на 1 января 1980 г. насчитывали 24 567 729 членов (228 802 первичные профорганизации). Пред. республиканского Совета профсоюзов — В. А. Сологуб.

Народное хозяйство. В 1979 г. нац. доход составил 101% к уровню 1978 г., производительность труда за год возросла в промышленности на 1,6%. За счет всех источников финансирования капитальные вложения в нар. х-во составили 18,7 млрд. руб. Среднегодовая численность рабочих и служащих составила 19,8 млн. чел., численность колхозников — 4,4 млн. чел. В нар. х-во внедрено более 800 тыс. изобретений и рационализаторских предложений.

Промышленность. Прирост промышленного производства по сравнению с 1978 г. составил 3%. Более высокими темпами развивались машиностроение и металлообработка (рост за год на 7%), легкая промышленность (на 4%), производство товаров культурно-бытового назначения и хоз. обихода (на 4%). За счет повышения производительности труда получено 57% прироста продукции. За год создано св. 800 образцов новых типов машин, оборудования, приборов и средств автоматизации. Освоен и начат серийный выпуск св. 1000 наименований новых видов промышленной продукции.

В 1979 г. введено в действие св. 20 новых крупных гос. промышленных предприятий; осуществлялось техническое перевооружение действующих предприятий. Новые мощности введены: в электроэнергетике (0,7 млн. квт, в т. ч. на Чернобыльской АЭС и Харьковской ТЭЦ-5); в нефтепереработке и нефтехимической промышленности (на Лисичанском нефтеперераб. з-де, Белоцерковском объединении шпн и резиноасбестовых изделий); в угольной промышленности (первая очередь шахты «Западно-Донбасская», шахта «Новомиргородская», Черногадская центральная обогатительная ф-ка); в черной металлургии (по добыче и обогащению жел. руды на Северном, Днепровском, Новокриворожском, Южном горно-обогатительном, Первомайском железорудном комбинатах, а также по добыче и обогащению марганцевых руд); в химической промышленности (увеличено производство минеральных удобрений и аммиака в Горловке, Черкассах, Ровно, Сумах, Днепродзержинске, вступил в строй Одесский припортовый з-д); в машиностроении, в промышленности по производству стройматериалов. В легкой и пищевой промышленности вступили в строй льнозаводы в Овруче, с. Бондарово (Ивано-Франковская обл.), гормолзаводы в Луцке, Феодосии, Изюме, Житомире. В 1979 г. введен в действие газопровод Шебелинка — Днепрпетровск — Кривой Рог — Измаил общей протяженностью свыше 600 км.

Сельское хозяйство. На начало 1980 г. на Украине было 6963 колхоза и 2104 совхоза. Продукция с. х-ва в 1979 г., несмотря на крайне неблагоприятные погодные

Производство важнейших видов промышленной продукции

Виды продукции	1975 г.	1977 г.	1978 г.	1979 г.
Электроэнергия, млрд. квт.ч	195	216	221,8	231
Уголь, млн. т	216	217	210,9	203
Нефть (с газовым конденсатом), млн. т	12,8	10,5	9,3	8,3
Сталь, млн. т	53,1	53,7	56,7	56,1
Готовый прокат черных металлов, млн. т	37,7	37,8	38,0	37,2
Трубы стальные, млн. т	5,9	6,3	6,0	6,5
Железная руда, млн. т	123	126	127	126
Минеральные удобрения (в усл. единицах), млн. т	18,3	20,0	19,8	19,5
Химические волокна и нити, тыс. т	129	168	169,0	156
Серная кислота, млн. т	4,0	4,4	4,9	4,7
Электрические машины крупные, тыс. шт.	7,7	8,1	8,1	8,6
Трансформаторы силовые, млн. квт.	62,2	65,9	67,7	69,8
Приборы, средства автоматизации и запасные части к ним, млн. руб.	1006	982	1024	1112
Металлорежущие станки, тыс. шт.	35,7	36,3	35,0	34,7
Комбайны угольные очистные, шт.	1102	1133	1177	1166
Тепловозы магистральные, млн. л. с.	3,7	3,5	3,6	3,5
Вагоны грузовые магистральные, тыс. шт.	37,3	37,9	36,4	33,7
Автомобили, тыс. шт.	173,5	191	203	205
Подшипники, млн. шт.	96,2	133	134	130
С. х. машины, млн. руб.	143	104,3	116,7	121,7
Тракторы, тыс. шт.	143	141	142	142
Экспуанаторы, тыс. шт.	8,9	9,4	9,4	9,7
Сборные железобетонные конструкции и детали, млн. м ³	19,3	20,5	20,7	20,4
Шифер, млн. усл. плиток	1154	1086	1107	1101
Бельевая трикотаж, млн. шт.	194,3	205,4	206	211
Верхний трикотаж, млн. шт.	73,4	77,9	78,2	79,2
Бумага, тыс. т	235	250	250	229
Картон, тыс. т	365,8	368	367	347
Обувь кожаная, млн. пар	165,3	173,0	174	176
Сахар-песок, млн. т	6,0	6,8	6,9	5,9
Мясо, млн. т*	2,2	2,1	2,2	2,2
Масло животное, тыс. т	314	386	372	348
Масло растительное, тыс. т	1143,9	856,1	946	960
Консервы, млрд. усл. банок	3,6	3,5	3,6	3,9
Телевизоры, млн. шт.	2,4	2,3	2,3	2,4
Фотоаппараты, тыс. шт.	358	392	417	443
Холодильники бытовые, тыс. шт.	578	663	707	692

* Промышленное производство.

условия, была на 1,5 млрд. руб. больше среднегодового уровня 9-й пятилетки. В 1979 г. валовой сбор зерна составил 34 млн. т; в среднем за четыре года 10-й пятилетки валовой сбор зерна составил 44,4 млн. т, что превышает на 11% этот показатель в предыдущей пятилетке. План продажи зерна в 1979 г. перевыполнили Хмельницкая, Тернопольская, Львовская, Волынская, Черновицкая, Ровенская, Ивано-Франковская и Закарпатская области. Валовой сбор осн. технических культур составил (в млн. т): сах. свеклы (фабричной) — 47,0, подсолнечника — 2,64, льна-долгунца (волокно) — 0,08. Валовой сбор картофеля составил 23,1 млн. т, что на 2,1 млн. т больше среднегодового сбора 1971—75 гг.

В 1979 г. государству продано скота и птицы (в убойном весе) 2,5 млн. т, молока — 13,5 млн. т, яиц — 8,2 млрд. шт. Валовой доход колхозов составил 7,4 млрд. руб. (на 0,4 млрд. руб. больше среднегодового в 1971—1975 гг.).

Капитальные вложения государства и колхозов на развитие с. х-ва в 1979 г. составили 5,3 млрд. руб. Введены в действие животноводческие помещения, механизированные фермы и комплексы для крупного рогатого скота на 0,9 млн. голов, свиней — на 0,5 млн., овец — на 0,2 млн. голов. В эксплуатацию сданы 108 тыс. га орошаемых земель. Введен в действие главный Каховский магистральный канал. Осушено 137 тыс. га земель, в т. ч. 121 тыс. га закрытым дренажем.

Распределение посевных площадей по с.-х. культурам (млн. га)

	1975 г.	1977 г.	1978 г.	1979 г.
Вся посевная площадь	33,6	33,4	33,3	33,5
В том числе:				
Зерновые	16,5	17,4	16,7	16,1
из них пшеница	8,0	8,6	8,5	6,7
кукуруза	1,2	1,7	1,2	1,4
зернобобовые	1,1	1,1	1,2	1,2
гречиха	0,2	0,3	0,3	0,3
Технические	4,0	4,0	4,1	4,2
из них сахарная свекла	1,8	1,8	1,8	1,8
подсолнечник	1,7	1,7	1,7	1,6
Овоще-бахчевые	0,6	0,6	0,6	0,5
Картофель	1,9	1,7	1,7	1,7
Кормовые	10,5	9,8	10,2	11,0

Поголовье продуктивного скота (по всех категориях хозяйств, на конец года, млн.)

	1975 г.	1977 г.	1978 г.	1979 г.
Крупный рогатый скот	24,2	24,9	25,4	25,5
в т. ч. коровы	9,0	9,1	9,2	9,3
Свиньи	16,8	19,8	20,7	20,1
Овцы и козы	9,1	9,2	9,2	9,2

Производство продуктов животноводства (по всех категориях хозяйств)

	1975 г.	1977 г.	1978 г.	1979 г.
Мясо (в убойном весе), млн. т	3,5	3,5	3,5	3,6
Молоко, млн. т	21,3	22,3	22,3	21,6
Яйца, млрд. шт.	12,4	13,2	13,7	13,9
Шерсть, тыс. т	28,8	29,6	27,6	28,3

С. х-во получило 52 тыс. тракторов, 44 тыс. грузовых и специальных автомобилей, 14 тыс. зерноуборочных, 2,4 тыс. кукурузоуборочных, 3,4 тыс. свеклоуборочных, 6 тыс. сидлоуборочных, 1,4 тыс. картофелеуборочных комбайнов, 5,6 тыс. дождевальных машин и много другой техники. Поставлено 14,7 млн. т минеральных удобрений и 0,5 млн. т химических кормовых добавок.

Материальное благосостояние и культурный уровень. Выплаты и льготы, полученные населением из общественных фондов потребления, увеличились за год на 0,8 млрд. руб. и составили 19,5 млрд. руб. Реальные доходы в расчете на душу населения возросли за год более чем на 2%. Объем бытовых услуг населению возрос за год на 7% (в сельской местности — на 7,8%).

В республике построено жилых домов общей площадью 18,2 млн. м², или 340,3 тыс. квартир, что позволило улучшить жилищные условия 1,5 млн. чел. Построены общеобразовательные школы на 179 тыс. мест, дошкольные учреждения на 102 тыс. мест, больницы на 12 тыс. мест, а также значительное количество культурно-бытовых объектов. Газифицировано 379 тыс. квартир, в т. ч. в сельской местности св. 115 тыс.

В 1979 г. различными видами обучения в УССР было охвачено более 18 млн. чел. В нар. х-во направлено 373 тыс. специалистов, из них — 142 тыс. с высшим образованием. Численность научных работников составила около 189 тыс. чел.

Академия наук Украинской ССР. Основана в 1919 г. На 1 января 1980 г. в составе АН было 144 академика и 206 чл.-корр. Президент АН УССР — Б. Е. Патон.

На 1 января 1980 г. в составе АН УССР было 3 секции, объединяющие 11 отделений с 77 научными учреждениями; 13,7 тыс. научных сотрудников, в т. ч. 1045 докторов и св. 6,8 тыс. кандидатов наук.

Деятельность в 1979 г. Научные учреждения АН УССР совместно с учреждениями АН СССР и АН других союзных республик принимали участие в выполнении 93 программ по решению важнейших научно-технических проблем и 10 планов н.-и. и опытно-конструкторских работ, утвержденных ГКНТ. Всего разрабатывалось 2127 тем. Завершены исследования по 487 темам. В нар. х-во страны внедрены 634 работы.

В Гос. комитет СССР по делам изобретений и открытий было подано 3287 заявок на изобретения, получено 2108 решений о выдаче авторских свидетельств.

Состоялось 3 общих собрания АН. В феврале состоялась юбилейная сессия Общего собрания академии, посвященная 60-летию основания АН УССР. В марте состоялось Общее собрание, на котором были подведены итоги деятельности академии за 1978 г. и обсуждены задачи на 1979 г. На Общем собрании в декабре были проведены очередные выборы новых членов АН УССР (избрано 13 академиков и 23 чл.-корр.).

Проведено 14 экспедиций на и. н. судах в водах Мирового океана, в которых приняли участие ок. 500 научных сотрудников АН УССР: 32 археологические экспедиции; 39 конференций, семинаров и съездов по проблемам естественных и общественных наук, из которых 19 — по всесоюзному и 20 — по республиканскому плану. Среди них — всесоюзные конференции: «Технология программирования», по физике магнитных явлений, по физике низкотемпературной плазмы; совещания: по химии и физико-химии полупроводников, по морской альгологии — макробиотоботство; симпозиумы: «Советский рабочий класс в условиях развитого социализма», «Мировоззренческий аспект законов и категорий материалистической диалектики» и др.

Учеными АН опубликовано 705 монографий и тематических сборников, св. 15 тыс. статей общим объемом более 14,5 тыс. учет.-изд. листов. Завершено издание «Истории Украинской ССР» в 8 тт. Вышли в свет коллективные монографии: «История Академии наук Украинской ССР», «Социалистический образ жизни и всестороннее развитие личности», «Аграрные проблемы развитого социализма», «Привое воспитание и социальная активность населения», «Борьба грядущих Западной Украины за воссоединение с УССР (1917—1939)», «Язык современной массово-политической информации», «Введение в кибернетическую технику», «Конструкционная прочность стекол и силаллов», «Металлургия и технология сварки титана и его сплавов» и др., а также монографии В. Степаненко, В. Суторминой, В. Федосова «Критика буржуазных и реформистских теорий валютно-финансовых отношений капитализма», В. Л. Рвачева, В. А. Рвачева «Неклассические методы теории приближений в краевых задачах», И. Гиндина, И. Неклюдова «Физика программного упрочнения», А. Милыха, В. Барабанова, Е. Двойных «Трехступенные электрические машины», А. Давыдова «Биология и квантовая механика», С. Гершензона «Основы современной генетики», Е. Белецкой «Физиологические основы устойчивости озерных культур к избытку влаги», Т. Будата «Украинский романс» и др.

Издано 326 номеров научных журналов (42 названия) общим объемом 3,2 тыс. учет.-изд. листов, тиражом ок. 1,4 млн. экз.

В 1979 г. 7 ученых АН УССР удостоены Гос. премии СССР и 29 Государственных премий УССР в области науки и техники.

Культурная жизнь. В 1979 г. в республике широко отмечалось 325-летие воссоединения Украины с Россией. В мае состоялись Дни литературы РСФСР на Украине, посвященные юбилею. Дни литературы и искусства УССР прошли в Азерб. ССР (октябрь), Дни украинской советской литературы — в Молд. ССР (сентябрь).

Художественная литература и литературоведение. Многогранная жизнь советских людей, социально-исторический опыт народа нашли яркое отражение в вышедших в 1979 году новых романах И. Гребенюка «Жасмин», В. Козаченко «Отчий дом», А. Колисниченко «Птицы в открытом море», Ю. Мункетика «Позиция», В. Речмедина «За весной весна», А. Дмитренко «Входим в пламя», И. Немировича «На белом коне». Связь исторических эпох отличает новую книгу рассказов Е. Гуцало «Что мы знаем о любви». Литературная Лениниана пополнилась романом В. Канивца «Утро гения». Историческое прошлое народа освещается в романах П. Угляренко «Долгий путь к озерам», П. Загребельного «Роксолана» (кн. 1-я), повести В. Врублевской «Соломия Крушельницкая». Острые морально-этические проблемы поставлены в сатирическом романе О. Черногуза «„Аристократ“ из Вапнярчук». С новыми повестями выступили В. Близнец, Б. Гончаренко, В. Конвисар, А. Левада, С. Юсань, Р. Самбук, И. Чендей, М. Шаповал. 40-летию воссоединения украинских земель посвящены сборники «Золотой сентябрь», «Дума о воссоединении», «Сентябрьские аккорды?». Вышли избранные сочинения в 2 тт. К. Гордиенко и др.; начато из-

дание сочинений Ю. Мушкетика, А. Ильченко; П. Загребельного и В. Собко в 6 тт.; В. Козаченко в 4 тт.

Родной земле, ее трудолюбивым людям посвящены новые сборники стихов: Н. Билдоперкивец — «В стране моего сердца», А. Бортия — «Отцовский костер», В. Бровченко — «Погода на завтра», М. Влад — «Чистый ливень», И. Жиденко — «Концерт для скрипки, дождя и сверчка», Т. Коломиец — «Колос лета моего», П. Перебийнис — «Небо твоё и земля», И. Савич — «Шедрость», О. Сенатович — «Диапазон весны», Ю. Сердюк — «Океан», П. Скуньч — «Разрыв-трава». Изданы сборники пьес Н. Зарудного, А. Коломийца, Л. Синельникова, В. Сычевского. Среди новых произведений для детей и юношества — книги П. Воронько, Н. Винградовского, Г. Донца, А. Дрофана, Ю. Збанацкого, О. Иваненко, В. Ладыжца, В. Малика, Г. Тютюнника, Б. Харчука, Ю. Ячейкина.

Продолжалась работа по изданию литературного наследия. Вышли 17-й, 19—24-й тт. 50-томного собр. соч. И. Франко, завершено издание 12-томного собр. соч. Леси Украинки, 5-томного — Т. Шевченко, 6-томного — О. Гончара, изданы очередные тома собр. соч. Г. Квитки-Основьяненко. С интересом встречено 2-томное издание «Писем к Марко Вовчок».

На укр. яз. переведены произведения М. Твена, Ш. Костера, Р. Киплинга, А. Маршалла, И. Вазова, В. Бределя, Я. Ивашкевича, С. Стеняка-Кравчинского, С. Маршака, Ю. Бондарева, С. Дангулова и др.

Проблемы современного литературного процесса освещаются в статьях ежегодников «Литература и современность» (вып. 12), «Год 78» (литературно-критический обзор), «Проблемы. Жанры. Мастерство» (вып. 4), «Литература. Дети. Время». 6-й выпуск сборника «Вопросы социалистического реализма» обещал материал на тему «Конституционные гарантии свободы творчества в СССР и современная советская литература». Вышли в свет: сборники «Писатели Советской Украины» (вып. 9), «Украинский роман сегодня», «Литература правды и прогресса. К вопросу развития литературного процесса в европейских социалистических странах»; коллективная монография «Новая эпоха — новый герой». Издан ряд новых книг украинских литературоведов: В. Вязовский — «От жизни к художественному произведению», И. Дорошенко — «На главном направлении», С. Крыжановский — «Художественные открытия и литературный процесс», В. Олейник — «Творчество Степана Васильченко», Н. Черная — «Реалистическая условность в современной советской прозе».

Исследованию украинской литературы дооктябрьского периода посвящены работы П. Жура «Лето первое (из хроники жизни и творчества Т. Шевченко)», С. Зубкова «Русская проза Г. Ф. Квитки-Основьяненко и Е. П. Гребенки в контексте русско-украинских литературных связей», Е. Кирилюка «Тарас Шевченко. Жизнь и творчество», Н. Каленченко «Социально активная личность в украинской демократической литературе конца XIX — начала XX вв.», Н. Сиваченко «Исследования юмореск Степана Руданского», Н. Гришоты «Крестьянство в украинской дооктябрьской литературе», М. Яценко «Вопросы реализма и положительный герой в украинской литературно-эстетической мысли первой половины XIX в.».

Среди исследований, посвященных истории зарубежной литературы, следует отметить работы А. Баканова «История и современность в драматургии ГДР», Б. Бендара «Интернационализм литературы ГДР» (на материале произв. немецких писателей о Советской Украине), Ю. Булаховской «Преемственность и повторность современной польской поэзии», Г. Вервеса «Адам Мицкевич», Л. Еремеева «Прогрессивные тенденции в современном французском романе» и др.

Гос. премия УССР им. Т. Г. Шевченко присуждена Л. Дмитренко за сб. стихов «Світ мій» и «Основа», Н. Подолану за публицистические статьи и памфлеты в периодической печати 1976—78 гг., Е. Шаблюковскому за монографию «Чернышевский и Украина»; премия им. Леси Украинки — М. Пригаре за избранные произведения в 2 тт. («Стихи и сказки», «Повести и рассказы»); премия им. П. Тычины «Чувство семьи единой» — Р. Лубинскому за книгу стихов «Звездочет»; премия им. М. Рильского — Борису Тэну (Н. В. Хомичевскому) за перевод «Одиссеи» и «Илиады» Гомера; премия им. А. Голового — Р. Иванычуку за роман «Манускрипт с улицы Русской». Ежегодной премии в области лит.-худож. критики удостоены В. Кудия и В. Фашенко.

Театр. В 1979 г. на Украине работало 80 театров. Советская драматургия в репертуаре 1979 г. представлена

спектаклями «Надеяться» Ю. Шербака в Киевском академич. русском драм. театре им. Леси Украинки (реж. И. Молостова), «Революционный этюд» («Синие кони на красной траве») М. Шатрова в Хмельницком обл. укр. муз.-драм. театре им. Г. И. Петровского (реж. В. Карпенко), «Мы, нижеподписавшиеся» А. Гельмана в Донецком обл. укр. муз.-драм. театре им. Артема (реж. Е. Головатюк), «Последний срок» В. Распутина в Ворошиловградском обл. драм. театре (реж. П. Кленов), «Кафедра» В. Врублевской в Киевском академич. русском драм. театре им. Леси Украинки (пост. М. Резникович, реж. В. Козьменко-Делинда), «Третья патетическая» Н. Погодина в Житомирском обл. укр. муз.-драм. театре (реж. В. Толок), «Дикий ангел» А. Коломийца в Киевском укр. драм. театре им. И. Франко (реж. В. Оглоблин), в Ворошиловградском обл. драм. театре (реж. А. Бондаренко), в Кировоградском укр. муз.-драм. театре им. М. Л. Кропивницкого (реж. А. Бондарь), в Податском укр. муз.-драм. театре им. Н. В. Гоголя (реж. В. Кашперский), в Харьковском укр. драм. театре им. Т. Г. Шевченко (реж. В. Скляренко) и во мн. др., «Святая святых» И. Друца в Винницком укр. муз.-драм. театре им. М. Садовского (реж. К. Пивоваров), «Феномены» Г. Горина (реж. А. Ротенштейн), «А поутру они проснулись...» В. Шукшина (реж. В. Мельник) в Львовском театре Советской Армии, «Вола из отчего дома» В. Фольварочного в Львовском укр. драм. театре им. М. Заньковецкой (реж. А. Рипко), «Баня» В. Маяковского в Севастопольском театре Черноморского флота (реж. Ю. Гранатов), «Если...» С. Алешина в Харьковском русском театре им. А. С. Пушкина (реж. Е. Минский), «Дороги, которые мы выбираем» Н. Зарудного в Нежинском укр. муз.-драм. театре им. М. Коцюбинского (реж. А. Козачек), «Тревога» А. Петралкиевича в Киевском театре драмы и комедии (реж. Э. Митинский) и мн. др. Большой успех выпал на долю постановок пьес Я. Стельмаха «Чудовища лесного озера» в Житомирском обл. укр. муз.-драм. театре (реж. А. Гринченко), «Привет, синичка!» в Крымском обл. русском драм. театре им. М. Горького, «Драма в учительской» в Киевском театре драмы и комедии (реж. Э. Митинский), в Киевском ТЮЗе (реж. Ю. Соловьев) и др.

Важное место в репертуаре театров Украины заняли произведения классики: «Запорожец для Дуная» С. Гулак-Артемовского в Крымском укр. т-ре (реж. В. Ясигородский), в Черкасском укр. муз.-драм. т-ре им. Шевченко (реж. В. Шитель), «Лихая искра поле сожжет и сама исчезнет» И. Карпенко-Карого в Кировоградском укр. муз.-драм. т-ре им. М. Л. Кропивницкого (реж. А. Бондарь), «Суд и плямя» по И. Франко в Киевском укр. драм. театре им. И. Франко (реж. В. Лизогуб); «Варвары» М. Горького в Кировоградском русском муз.-драм. театре им. Т. Г. Шевченко (реж. В. Усенко), «На дне» М. Горького в Харьковском ТЮЗе (реж. А. Беляцкий). Среди новых постановок пьес У. Шекспира — «Гамлет» в Крымском обл. русском драм. театре им. М. Горького (реж. А. Новиков), «Отелло» в Киевском академич. русском театре им. Леси Украинки (реж. М. Резникович), «Генрих VI» в Севастопольском театре Черноморского флота (реж. А. Смеляков).

325-летию воссоединения Украины с Россией посвящены спектакли: «Ярослав Мудрый» И. Кочерги в Житомирском обл. укр. муз.-драм. театре (реж. В. Толок), «Навеки вместе» Л. Дмитренко в Запорожском обл. укр. муз.-драм. театре им. Н. Щорса (реж. В. Грипич), в Черкасском обл. укр. муз.-драм. театре им. Т. Г. Шевченко (реж. А. Сытник), «Богдан Хмельницкий» А. Корнейчука в Львовском укр. драм. театре им. М. Заньковецкой (реж. В. Опанасенко), в Одесском русском театре им. А. Иванова (реж. В. Терентьев) и др.

Среди многочисленных постановок, подготовленных театрами республики к Международному году ребенка, — «Шрамы» Е. Шабана в Киевском ТЮЗе (реж. Н. Мераликин), в Податском укр. театре им. Гоголя (реж. В. Кашперский), «Бригантина» О. Гончара в Киевском ТЮЗе (реж. В. Пацунов), «Славный бунтовщик» Я. Алушкина в Донецком ТЮЗе (реж. В. Аверченко), «Золоторогий олень» Д. Пашлико в Ивано-Франковском обл. театре кукол (реж. И. Рожко) и мн. др.

К фестивалю венгерской драматургии в СССР Киевский академич. русский драм. театр им. Леси Украинки поставил пьесу «Тоот и другие» И. Эркэня (реж. Л. Ромхани), Львовский укр. драм. театр им. М. Заньковецкой — «Немой рыцарь» Е. Хелтан (реж. А. Бабенко), Кировоградский укр. муз.-драм. театр им. М. Л. Кропивницкого — «Парик из Гонконга» К. Сакоши (реж. Г. Терентьев), Донецкий обл.

муз.-драм. театр им. Артема — «Тигр и гена» Ш. Петсфи (реж. Е. Головатюк).

На гастролях в республике побывали МХАТ СССР им. М. Горького, Московский театр им. М. Н. Ермоловой, театр драмы Кузбасса и др.; Харьковский русский драм. театр им. А. С. Пушкина гастролировал в Баку, Донецкий обл. русский драм. театр — в Вильноне.

В 1979 г. Запорожский обл. украинский муз.-драм. театр им. Н. Шорса и Днепротровский обл. муз.-драм. театр им. Т. Г. Шевченко награждены орденами Трудового Красного Знамени.

Звания нар. арт. СССР удостоен В. Грипич, нар. арт. УССР — Н. Андрусенко, Д. Борщов, В. Заклучная, К. Карпенко, М. Клименко, Г. Кононенко, П. Кукулюк, Л. Кушкова-Шевченко, В. Маляр, Е. Мальчук-Коваленко, Т. Миршониченко, К. Параконов, Ф. Стригун, В. Тимошин, Н. Трояновская.

Музыка. 325-летию воссоединения Украины с Россией театры оперы и балета республики посвятили новые постановки русской классики. В Харьков были поставлены опера Н. Римского-Корсакова «Царская невеста» (реж. В. Лукашев, дирижер В. Мутин), балет П. Чайковского «Спящая красавица» (реж. Н. Дудинская и К. Сергеев, дирижер Л. Джурмий) и его опера «Пиковая дама» (реж. В. Лукашев, дирижер Я. Скибинский); Днепротровский театр показал музыкальную драму М. Мусоргского «Борис Годунов» (реж. Ю. Чайка, дирижер П. Вариаода); Одесский театр подготовил оперы П. Чайковского «Евгений Онегин» (реж. В. Христофоров, дирижер Д. Шнитгинер), «Пиковая дама» (реж. Ф. Сафаров, дирижер В. Васильев) и балет «Спящая красавица» (балетмейстер В. Смирнов-Голованов и П. Рыженко, дирижер А. Лавренко).

Среди премьер — опера С. Гулак-Артемовского «Запорожец за Дунаем» (реж. Д. Гнатюк, дирижер И. Гамкало), балет Р. Шедрина «Анна Каренина» (хореографы М. Пелисская, В. Смирнов-Голованов и Н. Рыженко, дирижер О. Рябов) в Киевском театре, историко-нагириотическая опера А. Петрова «Петр I» (реж. С. Гаудасинский, дирижер Б. Афанасьев), балет Л. Минькуса «Дон Кихот» (балетмейстер В. Смирнов-Голованов, дирижер А. Лавренко) в Одесском театре, опера У. Джордано «Андре Шенье» (реж. Е. Кушаков, дирижер Т. Микитка), балет Ю. Тер-Осипова «Малыш и Карлсон», посвященный Международному году ребенка (балетмейстер В. Шкилько, дирижер В. Куржев), в Донецком театре, балет А. Хачатуряна «Спартак» (постановка А. Шекера, дирижер А. Джурмий) в Харьковском театре, «Три толстяка» в И. Юзюка (постановка А. Лимарева, дирижер И. Юзюк) в Львовском театре и др.

Репертуар театров музыкальной комедии пополнился опереттой О. Фельцмана «Старые дома» (реж. Б. Бруштейн, дирижер И. Кильберг), лирической поэмой В. Ильина «Город на заре» (реж. Э. Бутенко, дирижер И. Кильберг), поставленными в Одессе, опереттой «Товарищ Любовь» В. Ильина (реж. и дирижер С. Дубчак) — в Харьковском театре, «Холопка» Н. Стрельникова, «Под черной маской» Л. Лядовой (постановка В. Бегма, дирижер Е. Дудченко), «Цыганская любовь» Ф. Легара (постановка И. Афанасьева, дирижер Ю. Котеленец) — в Киевском театре.

Среди произведений, написанных украинскими композиторами в 1979 г., — кантата К. Доминичена «Черкасовский звон», посвященная 325-летию воссоединения Украины с Россией, опера П. Петрова-Омельчука «Опрышки», цикл В. Загорцева «Приказки» для сопрано, фортепиано и ударных, цикл Ю. Ищенко «Шесть песен для сопрано и 10 инструментов», монолог-реквием А. Костина для флейты соло, «Классическая сюита» Я. Верещагина, музыка для виолончели и пяти духовых В. Баласкусака и др.

В апреле 1979 г. состоялся 7-й съезд Союза композиторов УССР. Пред. правления СК УССР избран А. Я. Штогаренко.

Знаменательной дате — 325-летию воссоединения Украины с Россией — были посвящены наиболее значительные события в музыкальной жизни республики: 8-й праздник искусств «Киевская весна», 4-й Всесоюзный фестиваль «Крымские зори», 1-й республиканский фестиваль искусств «Белая акация», проходивший в Одессе, и др.

В Киеве прошел традиционный Всесоюзный музыкальный фестиваль «Золотая осень», 2-й фестиваль искусств «Молодые голоса», посвященный 60-летию ЛКСМ Украины, Республиканский конкурс скрипачей, виолончелистов и вокалистов им. Н. Лысенко; состоялся также 1-й Всесоюзный конкурс на лучшее исполнение песен стран социалистическо-

го содружества, 3-й Республиканский фестиваль советской песни «Слава труду» и др.

В программе празднования 325-летия воссоединения Украины с Россией были обменные гастроли артистов, музыкальных коллективов. На Украине выступили Ленинградская академич. хоровая капелла им. Глинки, оркестр им. Осипова, хор им. Пятницкого, Красноярский ансамбль танца народов Сибири, Ленинградский театр миниатюр, Уральский народный хор, камерный ансамбль «Барокко» Ярославской филармонии, Л. Зыкина, Е. Образцова, Т. Милашкина, Б. Штокеров и др. Мастера искусства Украины выступили в Москве, Волгограде, городах Сибири и др.

Гос. премии УССР им. Т. Г. Шевченко 1979 г. удостоены: А. Мокренко — за театральную-концертную деятельность 1977—78 гг., П. Муравский — за концертные программы 1977—78 гг. из произведений Н. Леонтовича.

Звания нар. арт. СССР удостоены Л. Венедиктов, П. Майборода, Д. Смолиц; звания нар. арт. УССР — Б. Которович, И. Лацащак, А. Фомелко.

Кино. В 1979 г. киностудии Украины было создано 19 художественных, около 400 научно-популярных, свыше 150 хроникально-документальных фильмов и киножурналов.

На Киевской киностудии художественных фильмов им. А. Довженко созданы киноленты: «Мятежный „Орион“» (сценарий Г. Кушниренко, Ю. Чулюкина, реж. Е. Шерстобилов, оператор М. Черный), «Вавилон XX» (сценарий В. Земляка, И. Миколайчука, реж. И. Миколайчук, оператор Ю. Гармаш), «Дачная поездка сержанта Цыбули» (сценарий П. Автомонова, В. Шунько, реж. Н. Литус, В. Шунько, оператор В. Политов), «Скрытая работа» (сценарий Г. Немченко, реж. М. Беликов, оператор И. Беляков), «Смолтрини» (сценарий В. Богатырева, Г. Гукова, реж. В. Иванов, оператор М. Иванов), «Под созвездием „Близнецов“» (сценарий И. Миколайчука, И. Росохватского, реж. Б. Ивченко, оператор С. Стасенко), «Полоска несошоенных диких цветов» (сценарий О. Гончара, Ю. Ильенко, реж. Ю. Ильенко, оператор А. Владимиров) и др.; на Одесской киностудии художественных фильмов — «Багряные берега» (сценарий А. Лупия, реж. Я. Лупий, оператор В. Башкатов), «Казак-разбойники» (сценарий А. Марьямова, реж. В. Козачков, оператор А. Повзнер), «Особо опасные» (сценарий Э. Смирнова, С. Мамилова, реж. С. Мамилов, оператор Г. Карюк), «По улицам комод водили» (сценарий В. Веселовского, М. Геница, А. Инина, реж. М. Гениц, Н. Ковальский, оператор Ф. Сильченко) и др.

Среди новых фильмов студии «Укркинохроника» — «Таящая счастливая жизнь Григория Малинко» (автор сценария и реж. Л. Антономов, оператор Н. Степаненко), «Горькое эхо» (сценарий И. Кочана, А. Федорова, реж. А. Федоров, операторы И. Писанко, В. Хотипов, В. Горелкин), «Золотой сентябрь воссоединения. Годы и судьбы» (сценарий В. Спиркача, А. Комарниченко, реж. В. Сперкач, операторы Г. Тараканов, В. Хотипов), «Меланьяна свадьба» (сценарий Л. Огиенко, Н. Волоцкого, реж. и оператор А. Коваль), «Свет впереди» (сценарий Б. Хандроса, реж. А. Сырых, оператор В. Кукоренчук), «Адреса миллионов» (сценарий М. Коростышевского, реж. А. Фернандес, гл. оператор Э. Тимлян), «Музыка нашей молодости» (сценарий В. Фоменко, реж. Н. Кальнин, оператор В. Пика), «Ященко» (автор сценария и реж. Ю. Ткаченко, оператор В. Таранченко) и др. Ленты студии «Киснаучфильм»: «Воспитание потребностей» (сценарий Ю. Иванова, реж. В. Генный, оператор В. Крайник), «Занимаемой должности соответствует?» (сценарий В. Кузнецова, реж. И. Ставиский, оператор А. Виноградов), «Загадочный мир животных» (сценарий А. Рожена, реж. А. Сребренников, операторы Э. Губский, П. Ракитин, И. Недужко), «Метаморфозы» (сценарий С. Страхова, реж. А. Борсюк, оператор А. Лозинский), «Сегодня с Макаренко» (сценарий В. Проценко, реж. Л. Михалевич, оператор В. Ткаченко), «Живая земля» (сценарий Е. Шаботенко, реж. Р. Плахов-Модестов, оператор В. Кордун) и др.

На 12-м Всесоюзном кинофестивале в Ашхабаде отмечены призами художественные фильмы Киевской киностудии им. А. Довженко «Жнецы» (реж. В. Денисенко), «Любаша» (реж. А. Муратов) и документальный фильм студии «Укркинохроника» «Слово о хлебе» (реж. Г. Шклярский). На 22-м Международном кинофестивале документальных и короткометражных кинофильмов в Лейпциге (ГДР) премии «Серебряный голубь» удостоен фильм «Меланьяна свадьба» (реж. А. Коваль).

В 1979 г. на Украине состоялся республиканские фестивали: «Молодость-79» (Киев), детских и юношеских фильмов (Кировоград), мультфильмов (Измаил). В Киеве прошла Всесоюзная неделя просмотра работ молодых кинематографистов. Дни украинского кино были проведены в Молдавии. В 1979 г. общественность УССР отметила 85-летие со дня рождения выдающегося кинорежиссера и писателя А. П. Довженко.

Гос. премии УССР им. Т. Г. Шевченко 1979 г. удостоен В. Денисенко — автор сценария и режиссер фильма «Жнецы» (Киевская киностудия им. А. Довженко).

Звания нар. арт. УССР в 1979 г. удостоен Н. Олятин. В 1979 г. на Украине насчитывалось ок. 40 тыс. киноаппаратов, фильмы просмотрели св. 807 млн. чел.

Изобразительные искусства. Во многих городах республики были организованы выставки произведений украинских и русских художников, народных мастеров, посвященные 325-летию воссоединения Украины с



Открытие памятника в честь героических свершений комсомольцев корчагинского поколения в пос. Боярка Киевской области, 23 июня 1979 г.

Россией. Среди них — «Шедевры русской живописи», «Декоративно-прикладное и народное искусство РСФСР», «Изобразительное искусство Советской России. Живопись, графика, скульптура», «Детское художественное творчество РСФСР», выставка работ студентов художественных и педагогических заведений РСФСР, показанные в Киеве, а также выставка украинского изобразительного искусства из музеев УССР и РСФСР в Москве.

Новые работы украинских художников были представлены на многочисленных выставках года. В Киеве экспонировались республиканские выставки «Физкультура и спорт в изобразительном искусстве», «Украинский ковер», «20 лет Агитплаката Союза художников УССР», «Наш советский образ жизни». В Днепропетровске была показана выставка произведений молодых художников, посвященная 60-летию комсомола Украины, 40-летию воссоединения украинских земель была посвящена выставка «В единой семье советских народов-братьев» во Львове и Киеве; в Киеве прошла выставка, посвященная 35-летию освобождения Советской Украины от немецко-фашистских захватчиков.

Из созданных в 1979 г. произведений следует отметить живописные работы киевлян М. Антончика «Созидатели», М. Кривенко «Земля целинная. Л. И. Брежнев на целине в 1954 г.», В. Югая «Наставник», М. Двоеглазова «На току», Д. Шостака «Писатель Натан Рыбак», В. Рыжих «Киевский футбол»; А. Кашука (Харьков) «Память. Групповой портрет первых секретарей ЛКСМУ 1919 г. Ф. Зайцева, А. Тищенко, П. Ярошенко», Е. Логвиненко (Днепропетровск) «Источники», симферопольских художников П. Марманова «Ирригаторы. Строители Северо-Крымского канала», И. Шевченко «Крымская страда»; пейзажи С. Григорьева,

С. Шишко, Т. Яблонской, В. Непийшва (все из Киева), Ф. Захарова и П. Столяренко (Ялта); исторические полотна Г. Васецкого «Приезд послов в Переяслав. 1654», А. Лопухова «Вольница» (оба — Киев), Д. Довбошинского «Бойцы-интернационалисты на баррикадах Испании», С. Серветника «1939 год» (Львов) и др.

Художественные выставки УССР были показаны в других союзных республиках. В связи с проведением Дней литературы и искусства УССР в Азербайджане в Баку и Сумгаите прошли выставки украинского изобразительного и декоративно-прикладного искусства; в Ленинграде — выставка произведений Г. Мелихова, в Южно-Сахалинске — выставка произведений украинских графиков, посвященная 325-летию воссоединения Украины с Россией, в Волгограде — выставка произведений одесских художников. В свою очередь, в Киеве экспонировалась выставка армянского художника С. Мурадяна, во Львове — выставка произведений молдавского художника В. Обуха, в Черновцах — выставка произведений рязанских художников А. Титова и В. Подгорного, в Одессе — выставка произведений волгоградских художников.

В 1979 г. продолжался обмен выставками с зарубежными странами. Во время проведения Дней СССР во Вьетнаме (на примере Украины) в Ханое была показана выставка графики украинских художников, на Кипре — выставка петриковской росписи, в Пакистане — выставка акварели и графики, в ВНР — выставка произведений молодых художников Крыма. Кроме того, за рубеж было направлено 45 выставок изделий украинского народного декоративно-прикладного искусства.

С большим успехом на Украине прошли выставки голландского искусства 17 в. из музея изобразительных искусств Лейпцига (ГДР), «Краковские мотивы в польском искусстве» и выставка работ Ч. Жепиньского (ПНР), «Народно-прикладное искусство Калочи» и «Халашские кружева» (ВНР), «Современный плакат Франции», выставка рисунка 16—20 вв. из музеев Австралии, картин Н. Рериха и С. Рериха и др.

В течение 1979 г. на территории республики были сооружены памятники и монументы: В. И. Ленину — в Моршине (скульпторы А. Пылев и А. Охрименко, арх. А. Смуриков), Самборе Львовской обл. (скульптор И. Садовский, арх. А. Консулов), Джанкое (скульптор А. Страхов, арх. В. Мелик-Парсаданов), Нижнегорском Крымской обл. (скульпторы М. Шербаков, Н. Могилев, Г. Слешков, арх. В. Десятничук и М. Булкин) и др.; морякам героической Днепровской военной флотилии — в Киеве (скульпторы М. Вронский и А. Скобляков, арх. И. Ланько), в честь героических свершений комсомольцев корчагинского поколения — в пос. Боярка Киевской обл. (скульптор А. Харченко, арх. А. Игнащенко, художник А. Гайдамака) и др.

Гос. премии СССР 1979 г. удостоена Т. Яблонская за картину «Лен».

Гос. премия УССР им. Т. Г. Шевченко 1979 г. присуждена А. Ватченко (рук.), арх. В. Зуеву, художникам В. Короткову и В. Ривину (авторам интерьеров), художникам Н. Буту и Н. Овечкину (авторам диорамы «Битва за Днепр»), сценаристу и науч. консультанту диорамы «Битва за Днепр» В. Прокудо — за комплекс Днепропетровского историч. музея им. Д. И. Яворницкого.

Звания народного художника СССР в 1979 г. удостоены живописец В. Пузырьков и скульптор А. Ковалев, нар. художника УССР — живописец Г. Васецкий, скульптор В. Зноба и художник театра В. Герашенко.

Строительство и архитектура. Основным направлением в жилищном строительстве республики было завершение перехода к возведению жилых домов по улучшенным сериям типовых проектов (серии 1-94, 1-96, 1-87, КТ-12, КТ-16, БКР-9 и др.). На основе использования блок-секционного метода проектирования при строительстве жилого р-на «Сриблястий» во Львове (арх. З. Подлесный, Л. Нивина, С. Землянкин, инж. Я. Корнильев) создан композиционно интересный жилой комплекс; удачны пространственная организация и благоустройство микрорайонов 8 и 9 в Днепродзержинске (арх. Т. Довженко и др.), жилого р-на по ул. Витрука в Житомире (арх. Л. Курганова), 2-р-нов по ул. Сиволапа (арх. Б. Рубаненко, В. Шабалин), рудоуправления им. С. Кирова в Кривом Роге (арх. В. Гольц) и др. Среди отдельных жилых домов привлекают внимание жилой экспериментальный шумозащитный дом по ул. Саксаганского в Киеве (арх. В. Шарापю, Н. Бришгинская, инж. Я. Шамис), 14-этажный жилой дом с встро-

но-пристроенным магазином «Обувь» по ул. Ленина (арх. В. Ильин) и 12-этажный — по ул. Космонавтов (арх. П. Крайцера) в Николаеве и др.

К Международному году ребенка построены многочисленые дошкольные учреждения и школы. Среди лучших — ясли-сад на 320 мест по Школьному пер. в Тернополе (арх. Н. Лапуста), ясли-сад на 410 мест в Энергодаре Запорожской обл. (арх. Б. Каган, Н. Иванов) и др.; школы на 1176 мест в Николаеве по ул. Некрасова (арх. И. Синельникова), в Северодонецке по ул. Дзержинского на 1568 мест (арх. В. Погорелов) и др.

Среди гостиниц, вступивших в строй в 1979 г., — «Русь» в Киеве на 465 номеров и рестораном на 1000 мест (арх. С. Павловский, М. Гречина, А. Сенцова, инж. М. Варшавский, Э. Мельник), «Аэропорт» в Днепропетровске на 294 места (арх. В. Товстик, инж. Е. Квачева), «Бердянск» в Бердянске на 360 мест (арх. Н. Свет) и др.

В числе лучших зрелищных сооружений 1979 г. — украинский муз.-драм. театр им. М. Щепкина на 950 мест в Сумах (арх. С. Слипец, А. Чернозид, инж. И. Петрова), театр кукол с залом на 270 мест в Ровно (арх. С. Цариник, П. Кондратюк, инж. Н. Молодженя), литературно-мемориальный музей Н. Островского в Шепетовке (арх. Н. Гусев, И. Топор, В. Суслев, инж. А. Игнащенко, художники А. Гайдамака, И. Скоропский, Л. Коваленко), кинотеатры — «Полтава» на 1200 мест в Полтаве (арх. Л. Хаца, И. Яковенко), «Глумач» на 500 мест в г. Тлумач Ивано-Франковской обл. (арх. Л. Попыченко), им. А. Довженко на 400 мест в пос. Сосница Черниговской обл. (арх. А. Сергеев) и др.

Трехзальный дом политпросвещения возведен в Харькове (арх. Б. Клейн, А. Ткаченко, В. Симонок, инж. А. Разушовской, Б. Гиршвельд), Дом Союзов — в Днепропетровске (арх. В. Зуев, В. Товстик, С. Таран, В. Тарнопольский).

Клубы и дворцы культуры возведены по типовым проектам во мн. городах и населенных пунктах республики, в т. ч. в Кременчуге — с залом на 800 мест, в Энергодаре — с залом на 700 мест, в Заставке Черновичской обл. — с залом на 600 мест и др.

В Моршине построены санаторий для матери и ребенка «Пролісок» на 500 мест (арх. А. Мельник), в Крыму — комплекс санатория «Понизкова» (арх. В. Жилкин, Б. Перченков, Г. Костомаров, О. Иванов, Т. Фаворская, инж. Ю. Чернов и др.), во Львове — областная больница на 200 коек с поликлиникой на 600 посещений (арх. Ю. Бердяев, З. Подлесный, Л. Кутна, инж. А. Адаменко, В. Бойкин).

Гос. премия УССР им. Т. Г. Шевченко 1979 г. присуждена арх. В. Незидилову, Г. Урсатию и инж. Е. Смирнову за комплекс ландшафтного парка им. 50-летия Октября в Черкассах.

Художественная самодеятельность. В клубных учреждениях системы Мин-ва культуры УССР и профсоюзов в 1979 г. насчитывалось 276,6 тыс. кружков и коллективов художественной самодеятельности (5,2 млн. участников), в т. ч. 34 тыс. хоровых, 40 тыс. музыкальных, 27 тыс. драматических, 26 тыс. танцевальных, 5,1 тыс. изобразительного и прикладного искусства, 6,1 тыс. кинофотолюбителей. 1475 коллективов УССР имеют звание «народный», многие удостоены почетного звания «заслуженный коллектив», работает св. 500 районных театров народного творчества на базе клубных учреждений республики.

В 1979 г. проведен республиканский смотр творческих достижений сельской художественной самодеятельности, посвященный 325-летию воссоединения Украины с Россией. В районах, городах и областях прошли конкурсы, смотры, творческие отчеты, декады музыкального, хореографического, театрального, циркового самодеятельного искусства, выставки изобразительного и декоративно-прикладного искусства, работ фотолюбителей, смотры любительских кинофильмов. Успешно прошел республиканский фестиваль искусств «Молодые голоса» и в его рамках конкурс самодеятельных вокально-инструментальных ансамблей, республиканские конкурсы комсомольской молодежной песни, молодых чтецов и др. Коллективы художественной самодеятельности принимали участие в праздниках военно-патриотиче-

ской песни и музыки, молодежной песни, театрализованных праздниках и представлениях.

Лучшие самодеятельные коллективы УССР успешно выступали на смотре коллективов художественной самодеятельности союзных республик — лауреатов 1-го Всесоюзного фестиваля самодеятельного художественного творчества трудящихся на ВДНХ СССР, на международных фестивалях, смотрах и конкурсах художественного творчества (см. статью «СССР. Художественная самодеятельность»).

Звания нар. арт. УССР удостоена Р. Кириченко (Черкасс).

Общественные и культурные контакты с зарубежными странами. В 1979 г. республику в составе зарубежных делегаций, групп специалистов, работников науки и культуры, художественных и спортивных коллективов посетили св. 100 тыс. чел., а также более 750 тыс. туристов.

В республике побывали 82 делегации и группы представителей зарубежных коммунистических и рабочих партий, 29 правительственных, государственных и парламентских делегаций. Среди них — делегация партийных работников Компартии Вьетнама во главе с кандидатом в члены Политбюро, секретарем ЦК КПВ То Хму, делегация Народного собрания НРБ во главе с зам. Пред. Народного собрания НРБ Н. Стефановым, член Президиума ЦК КПЧ, первый секретарь ЦК КП Словакии И. Ленарт и кандидат в члены Президиума, секретарь ЦК КПЧ М. Якеш, зам. Ген. секретаря Социалистической партии Австралии А. Миллер и др. Было принято 230 рабочих и профсоюзных делегаций, 34 молодежные делегации.

Украинское общество дружбы и культурной связи с зарубежными странами поддерживало контакты с 682 организациями 102 стран. Отделения обществ дружбы приняли 89 зарубежных делегаций, 28 послов дружбы. 15 делегаций сторонников мира зарубежных стран приняла Украинский республиканский комитет защиты мира.

В городах УССР прошли гастроли 50 художественных коллективов и 68 исполнителей из 25 стран, среди них: драм. театр «Слеза и смех», эстрадный ансамбль «София» (НРБ), ансамбль песни и танца «Шленск», вокально-инструментальный ансамбль «Скальды» (ПНР), французский национальный театр Марселя, камерный оркестр из Ирландии, испанская балетная труппа и др. 29 художественных коллективов и 118 исполнителей из УССР выступали в 30 странах, в т. ч. оперная и балетная труппы Киевского театра оперы и балета им. Т. Г. Шевченко — в ГДР, Испании и Франции, гос. симфонич. оркестр УССР — в НРБ, гос. академич. ансамбль танца УССР им. П. Вирского — в КНДР, Харьковский театр кукол — в Бельгии, балетная труппа Одесского театра оперы и балета — в Канаде и др. За рубежом были проведены 8 художественных выставок произведений украинских мастеров.

Н.-п. организации, вузы республики поддерживали связи с организациями и вузами 80 стран мира. В 69 высших, 52 средних специальных учебных заведениях, 5 профессионально-технических училищах и 8 н.-п. ин-тах обучались и проходили практику студенты, аспиранты и стажеры из 113 стран. В 1979 г. в 110 стран направлено ок. 4 млн. экз. книг, выпущенных издательствами УССР.

23 области, 12 городов, 28 районов Украины поддерживали постоянные дружественные связи с 50 областями, округами, воеводствами, уездами, 13 городами. 27 районами социалистич. стран. 16 городов УССР и 2 района города Киева породнены с 40 зарубежными городами. В 1979 г. состоялись Дни УССР в Хорватии (СФРЮ), в Киеве прошли Дни Кракова и Лейпцига, Дни Генуи отмечались в Одессе.

УССР — член 70 международных межправительственных организаций и их органов, участница 125 международных договоров, соглашений и конвенций. В 1979 г. представители республики участвовали в работе 72 сессий, конференций и совещаний международных организаций.

Е. Афанасьев, С. Бурмистренко, О. Васьюкова, А. Гавриленко, Е. Глуценко, С. Килессо, Л. Корецкий, Г. Макаренко, В. Пелых, О. Ткачев, П. Хропко, под рук. Л. Корецкого.

ЭСТОНСКАЯ СОВЕТСКАЯ СОЦИАЛИСТИЧЕСКАЯ РЕСПУБЛИКА

(Эстония, ЭССР)

Общие сведения. Территория — 45,1 тыс. км². Население — 1474 тыс. чел. (на 1 января 1980 г.). В республике 15 районов, 32 города и 25 поселков городского типа. Столица — Таллин (450 тыс. жит. на 1 января 1980 г.). Основное население (по переписи 1979 г.) эстонцы (64,7%); русских — 27,9%, украинцев — 2,5%, белорусов — 1,6%.

28—29 марта 1979 г. состоялась республиканское совещание актива женщин, обсудившее вопрос «О некоторых актуальных проблемах коммунистического воспитания детей и подростков».

Государственный строй. Эстонская ССР — союзная советская социалистическая республика в составе СССР. Действующая конституция принята 13 апреля 1978 г. Верховный Совет ЭССР 10-го созыва избран 24 февраля 1980 г. в составе 285 депутатов, в т. ч. 144 рабочих и колхозника, 193 члена и кандидата в члены КПСС, 92 беспартийных, 101 женщина, 56 депутатов в возрасте до 30 лет. Состав депутатов обновился на 75,8%.

Председатель Верховного Совета ЭССР — Ю. Х. Суурханс, заместители — Э. Х.-Л. Раадик, Я. П. Ряэтс. Председатель Президиума Верховного Совета — И. Г. Кэбин, заместители председателя — М. В. Ваннас, А. Э. Тааль, секретарь Президиума — В. А. Вахт; члены Президиума: В. Э. Бэжман, К. Г. Вайно, Д. П. Виснапуу, Г. К. Вохминна, Х. Я. Ильвес, К. В. Лебедев, Б. Г. Тамм, В. А. Тикк, Э. С. Экала.

Председатель Совета Министров ЭССР — В. И. Клаусон, первый зам. председателя — А. Ф. Ройтель, заместители — А. К. Грен (он же — мин. ин. дел), Б. Э. Саул, А. И. Тругубов, Г. А. Тынспее (он же — пред. Госплана).

27—28 июня 1979 г. 12-я сессия Верховного Совета ЭССР приняла закон «О выборах в местные Советы народных депутатов Эстонской ССР», постановляющая: о ходе выполнения мероприятий, намеченных Госпланом экономического и социального развития Эстонской ССР на 1979 г., по дальнейшему улучшению условий жизни и воспитания детей; о работе комиссии законодательных предложений Верховного Совета ЭССР; о внесении изменений в состав Президиума Верховного Совета ЭССР, утвердила указы Президиума Верховного Совета ЭССР. 13-я сессия Верховного Совета ЭССР (19—20 декабря) приняла законы о гос. плане экономического и социального развития и гос. бюджете ЭССР на 1980 г.; о внесении изменений и дополнений в действующее законодательство республики, постановление о ходе выполнения гос. плана экономического и социального развития ЭССР на 1979 г., утвердила отчет об исполнении гос. бюджета ЭССР за 1978 г. и указы Президиума Верховного Совета ЭССР.

Коммунистическая партия Эстонии (КПЭ) на 1 января 1980 г. насчитывала 91 577 членов и 3786 кандидатов в члены партии (2645 первичных партийных организаций).

Бюро ЦК КПЭ: К. Г. Вайно, В. И. Клаусон, И. Г. Кэбин, В. А. Кяо, К. В. Лебедев, Л. Н. Ленцман, О. О. Меримаа, Р. Э. Ристлаан (с марта 1980 г.), А. Ф. Ройтель, А.-Б. И. Упси, Н. О. Югансон. Кандидаты в члены бюро ЦК КПЭ: Т. К. Зарубин, А. П. Порк, Л. Д. Шишов.

Первый секретарь ЦК КПЭ — К. Г. Вайно, второй секретарь — К. В. Лебедев, секретари — В. А. Кяо, Р. Э. Ристлаан (с марта 1980 г.), А.-Б. И. Упси.

19 января 1979 г. состоялся 13-й пленум ЦК КПЭ, обсудивший задачи республиканской партийной организации по дальнейшему совершенствованию работы с письмами, предложениями и критическими замечаниями трудящихся в свете решений 25-го съезда КПСС и в связи с подготовкой к выборам в Верховный Совет Союза ССР; рассмотрены также организационные вопросы. 14-й пленум ЦК КПЭ (3 апреля) обсудил меры по увеличению производства в 1979 г. с.-х. продукции в свете требований Июльского (1979 г.) пленума ЦК КПСС, положений и выводов, содержащихся в речи Л. И. Брежнева перед избирателями Бауманского избирательного округа Москвы. На 15-м пленуме ЦК КПЭ (10 июля) рассматривались задачи республиканской партийной организации по выполнению постановления ЦК КПСС «О дальнейшем улучшении идеологической, политико-воспитательной работы». Утвержден план мероприятий по выполнению постановления ЦК КПСС. 16-й пленум ЦК КПЭ (18 дека-

бря) обсудил задачи республиканской партийной организации, вытекающие из решений Ноябрьского (1979 г.) пленума ЦК КПСС и выступления на нем Л. И. Брежнева; рассмотрел и одобрил в основном проекты гос. плана экономического и социального развития и гос. бюджета ЭССР на 1980 г.; заслушал сообщение об исполнении гос. бюджета республики за 1978 г.; были решены организационные вопросы.

Ленинский Коммунистический Союз Молодежи Эстонии (ЛКСМЭ) на 1 января 1980 г. насчитывал 162 202 члена (2581 первичная комсомольская организация).

Первый секретарь ЦК ЛКСМЭ — Д. П. Виснапуу, второй секретарь — В. П. Кузнецов, секретари — А. Х. Раа (с сентября 1979 г.), А. Э. Лахт, Т. Х. Тромп.

24 апреля состоялся 3-й пленум ЦК ЛКСМЭ, обсудивший ход выполнения республиканской комсомольской организацией задач по развитию шефства в торговле и сфере обслуживания в свете решений 18-го съезда ВЛКСМ и речи Л. И. Брежнева на съезде. Утвержден план дополнительных мероприятий республиканской комсомольской организации по развитию животноводства в свете решений Июльского (1979 г.) пленума ЦК КПСС, 14-го пленума ЦК КПЭ. 6-й пленум ЦК ЛКСМЭ (28 сентября) обсудил вопрос «Об усилении деятельности комсомола по коммунистическому воспитанию учащихся общеобразовательных школ и подготовки их к труду». Была заслушана информация о работе бюро и секретариата ЦК ЛКСМЭ в период между 5 и 6 пленумами. Рассмотрены организационные вопросы. 7-й пленум ЦК ЛКСМЭ (24 декабря) обсудил задачи комсомольских организаций по формированию активной жизненной позиции юношей и девушек в свете постановления ЦК КПСС «О дальнейшем улучшении идеологической, политико-воспитательной работы». Рассмотрены организационные вопросы.

Профессиональные союзы насчитывали на 1 января 1980 г. 758 599 членов (3948 первичных организаций).

Председатель республиканского совета профсоюзов — Л. Н. Ленцман.

Народное хозяйство. Среднегодовая численность рабочих и служащих в нар. х-ве республики в 1979 г. составила 689,6 тыс. чел. и увеличилась за год на 7,3 тыс. чел. Национальный доход возрос на 5,8% и составил 3,2 млрд. руб. За 1979 г. освоено производством св. 2 тыс. новых и модернизированных видов изделий. В нар. х-ве республики использовано св. 53 тыс. рационализаторских предложений и изобретений, что дало 73 млн. руб. экономии.

Промышленность. Прирост производства промышленной продукции по сравнению с 1978 г. составил 4,4%, производительность труда возросла на 3,5%. Выпуск продукции по важнейшим отраслям промышленности по сравнению с 1978 г. увеличился: машиностроения и металлообработки — на 7%, химической и нефтехимической промышленности — на 4%, электроэнергетики — на 1%, топливной промышленности — на 7%, лесной, деревообрабатывающей

Производство важнейших видов промышленной продукции

Виды продукции	1975 г.	1977 г.	1978 г.	1979 г.
Электроэнергия, млрд. квт.ч	16,7	19,0	19,1	19,4
Сталь, млн. т	28,5	29,7	30,4	31
Экскаваторы, шт.	2025	2265	2228	2227
Минеральные удобрения (в усл. единицах), тыс. т	1565	1382	1317	1322
Бумага, тыс. т	103,4	105,6	105,7	97,6
Бельевой трикотаж, млн. шт.	10,9	11,7	12,0	12,7
Верхний трикотаж, млн. шт.	5,5	5,2	5,3	5,3
Кожаная обувь, млн. пар	5,8	5,8	5,8	5,8
Консервы, млн. усл. банок	259,8	287,4	304,2	312,2
Кондитерские изделия, тыс. т	43,2	44,3	45,1	46,0
Мясо, тыс. т (включая субпродукты I категории)	130,1	142,2	147,2	146,5
Масло животное, тыс. т	28,0	30,4	27,4	29,1

и целлюлозно-бумажной промышленности — на 3%, легкой промышленности — на 3%, пищевой промышленности — на 3%, производство товаров культурно-бытового назначения и хозяйственного обихода — на 9%.

В 1979 г. введены мощности по добыче сланца на разрезах «Октябрьский» и «Сиргала» в пром. объединении «Эстон-сланец», цех металлоконструкций Прибалтийского з-да железобетонных изделий, база комплектации треста «Промстройкомплектация», Нарвский хлебозавод, комбикормовый цех Кейлаского комбината хлебопродуктов, рыболовецкие пруды «Выйсте» Пярнуского рыбокомбината, дополнительные мощности на Нарвской и Вырусской мебельных фабриках, Таллинском фанерно-мебельном комбинате, Пайдеском з-де заменителя цельного молока, Вильяндиском молококомбинате и др.

Сельское хозяйство. На начало 1980 г. в ЭССР насчитывался 151 колхоз (в т. ч. 8 рыболовецких) и 158 совхозов.

Среднегодовой объем валовой продукции в общественном секторе с. х-ва за 4 года 10-й пятилетки по сравнению со среднегодовым объемом 9-й пятилетки увеличился на 19% и производительность труда — на 26%. В 1979 г. во всех категориях хозяйств было произведено 105 тыс. т зерна, 1243 тыс. т картофеля, 97 тыс. т овощей открытого грунта, 289 тыс. т сена многолетних трав. В среднем собрано с га: зерновых и зернобобовых — 24,7 ц, картофеля — 167 ц, овощей — 198 ц и многолетних трав на сено — 37,6 ц. В 34 колхозах и 26 совхозах получено в среднем с га более 30 центнеров зерна; 21 колхозе и 19 совхозах — более 200 ц картофеля; 5 колхозах и 10 совхозах — более 300 ц овощей. Задания по продаже государству зерна, картофеля и овощей перевыполнены.

Распределение посевных площадей по с.-х. культурам (во всех категориях хозяйств, тыс. га)

	1975 г.	1977 г.	1978 г.	1979 г.
Вся посевная площадь	932,9	950,6	954,2	954,3
В том числе:				
Зерновые культуры	417,5	438,2	443,7	426,9
из них пшеница	39,4	48,7	65,0	23,0
рожь	43,9	48,1	50,5	19,8
ячмень	225,8	290,7	261,9	328,5
овес	77,8	60,4	53,7	41,0
Лен-долгунец	3,8	3,8	3,6	5,2
Картофель	71,2	76,0	75,9	74,5
Кормовые культуры	434,6	425,2	423,5	442,1
в т. ч. сеяные травы	399,3	387,7	392,2	392,2

Поголовье продуктивного скота и птицы (во всех категориях хозяйств, на конец года, тыс. голов)

	1975 г.	1977 г.	1978 г.	1979 г.
Крупный рогатый скот	820,9	829,9	820,9	821,6
в т. ч. коровы	330,4	326,1	319,1	316,4
Свиньи	835,0	956,1	974,7	1032,0
Овцы и козы	172,8	151,1	142,8	150,3

В 1979 г. в колхозах и совхозах средний удой молока от одной коровы составил 3476 кг. Государству продано скота и птицы (в живом весе) 240,8 тыс. т, молока — 1049,8 тыс. т и яиц — 324,3 млн. шт.

Производство основных продуктов животноводства (во всех категориях хозяйства)

	1975 г.	1977 г.	1978 г.	1979 г.
Мясо (в убойном весе), тыс. т	161,9	182	187,8	188,5
Молоко, тыс. т	1181,4	1217,5	1155,5	1138,5
Яйца, млн. шт.	450,3	438,2	483,4	493,8

Валовой доход колхозов за 1979 г. составил св. 191 млн. руб. Колхозы закончили год с прибылью 67,2 млн. руб. и совхозы — 79,5 млн. руб. Капитальные вложения государства и колхозов в с. х-во в 1979 г. по всему комплексу работ составили 302 млн. руб. — на 5% больше, чем в 1978 г.

В 1979 г. введены в эксплуатацию помещения для крупного рогатого скота на 16,6 тыс. мест, для свиней — на 57,8 тыс. мест, для птицы — на 149,0 тыс. мест, расширены мощности Таллинской птицефабрики на 99 тыс. кур-несушек и птицефабрики совхоза «Ранна» на 0,52 млн. голов мясной птицы в год. За год осушено 34,3 тыс. га переувлажненных земель и построена оросительная сеть на 0,8 тыс. га.

Сельскому хозяйству республики в 1979 г. поставлено 2494 трактора, 1687 грузовых и специализированных автомобилей, 600 зерноуборочных и 306 картофелеуборочных комбайнов, 691 плуг, 867 культиваторов, 757 сеялок и много другой сельскохозяйственной техники. Поставлено 835 тыс. т минеральных удобрений и 22 тыс. т химических кормовых добавок.

Материально-облагосостояние и культурный уровень. Выплаты и льготы, полученные населением из общественных фондов потребления, в 1979 г. составили 789,6 млн. руб. и увеличились по сравнению с 1978 г. на 4,6%.

Реальные доходы в расчете на душу населения возросли на 3,7%. Гос. и кооперативными предприятиями и организациями, колхозами и населением построено 12,9 тыс. благоустроенных квартир общей площадью 740 тыс. м². За год улучшили жилищные условия 59 тыс. человек. Введены в действие общеобразовательные школы на 5,6 тыс. мест, дошкольные учреждения на 3 тыс. мест, больницы на 630 коек, Дом культуры на 400 мест. Объем бытовых услуг по сравнению с 1978 г. возрос на 5% (в сельской местности — на 6%). Газифицировано 12,7 квартир, в т. ч. в сельской местности — 5,6 тыс. квартир. В народное хозяйство республики направлено в 1979 г. 9072 специалиста, в т. ч. 3533 специалиста с высшим образованием.

Академия наук ЭССР основана в 1946 г. На 1 января 1980 г. в АН насчитывалось 20 академиков и 24 чл.-корр. Президент академии — К. К. Ребане.

В АИЗ отделения, объединяющие 12 институтов и 12 научно-вспомогательных учреждений; 1079 научных работников, в т. ч. 73 доктора и 359 кандидатов наук.

Деятельность в 1979 г. АН разрабатывались 224 темы по 96 проблемам, завершены работы по 22 темам, 34 работы представлены для внедрения в нар. х-во.

Проведены 2 сессии общего собрания АН. 21 марта на годовичном собрании заслушаны доклады Э. Тыугу «Методы структурного синтеза программ и искусственный интеллект», А. Сапара «Физические процессы в звездных атмосферах», А. Кеэрна о деятельности академии в 1978 г. и плане исследований на 1979 г. 6-го декабря заслушан и обсужден доклад пред. Совета республиканской комплексной программы использования горячих сланцев А. Аарна «О состоянии и перспективах использования и исследования горячих сланцев». Научными учреждениями АН ЭССР проведено 39 научных конференций, совещаний и симпозиумов, в т. ч. 11-е совещание представителей АН социалистических стран, 3-е всесоюзное совещание по тематическим и прикладным аспектам турбулентных течений, заседание Национального комитета СССР по поверхностно-активным веществам Международного комитета по поверхностно-активным веществам (СИД) и совещание по синтезу и применению ПАВ в промышленности кинофотоматериалов, 7-я всесоюзная конференция по методу фотоупругости, международная конференция «Проблемы моделирования городов», 11-я всесоюзная конференция по электронной микроскопии и др. Ученые АН СССР участвовали в работе научных конференций и совещаний в союзных республиках и 35 конгрессов и конференций за рубежом.

Учеными академии издано 89 книг и брошюр, среди которых «Прибалтийская реакционная эмиграция сегодня. Литовская, латышская и эстонская эмиграция на службе империализма» (совместно с АН Латв. и Лит. ССР), «Флора Эстонской ССР», т. 11-й, сборники «Проблемы наследственности тектонических структур в Прибалтике и Белоруссии», «Материалы международного симпозиума «Сверхбыстрые процессы в спектроскопии», «Магнитный резонанс и связанные с ним явления. Доклады XX юбилейного конгресса АМПЕРЕ» (англ. яз.), «Исследования атмосферно-оптических явлений с борта орбитальной научной станции «Салют-4», «Социальные процессы развитого социалистического общества и идеологическая борьба», «Наука и современность», монографии А. Ярвекюльга «Донная фауна восточной части Балтийского моря», С. Ульма «Методы декомпозиции для решения задач оптимизации» и др. Издана краткая энциклопедия «Таллин».

Книжный фонд центральной научной 6-ки АН на 1 января 1980 г. составил 2 871 238 печатных единиц. В течение года 6-ка вела книгообмен с 1519 6-ками 33 стран.

Культурная жизнь. Художественная литература и литературоведение. В 1979 г. опубликовано 15 романов. Среди них — «Коррида» Т. Калласа, «Шестеро хороших людей» В. Латтика и «Заместитель» П. Эльбинга, отмеченные премиями на республиканском конкурсе, повс. 60-летию ВЛКСМ. В романе Ю. Пезгеля «Я погиб в первое лето войны» от лица рядового бойца Эстонского территориального корпуса рассказывается о событиях первых военных месяцев 1941 г. Центральная проблема романа В. Бээкмада «Год осла» — ответственность за сегодняшний день и будущее цивилизации. Роман М. Траата «Дерева — братья мои родимые» вводит читателя в сложную социальную атмосферу южноэстонской деревни середины прошлого столетия. Коллективным героем нового романа М. Упта «Осенний бал» является один из новых районов Таллина со всеми его проблемами. Автор с пониманием и легкой иронией наблюдает за будничной суетой своих сограждан, вникая в их внутренний мир. Издано 7 сборников оригинальных рассказов, в т. ч. «Свадьба по-абрукаски» Юри Туулика, «Письма с Атлантики» Юдо Туулика, «Поворот и кегельбан» Т. Винта и др. Изданы сборники пьес А. Лийвеса и Э. Ветсмаа, сборник «Молодые авторы-77». На русском языке изданы эстонский народный эпос «Калевипоэг» (иллюстрация Кр. Рауда), роман «Красный ветер» эст. классика М. Метсанурка, рассказы А. Х. Таммсааре «Оттенки».

Продолжался выход в свет сбор. соч. А. Х. Таммсааре (т. 3—4), А. Хинта (т. 6—7), Э. Крустена (т. 8), П. Куусберга (т. 5), Р. Сирге (т. 5); издан 6-й (последний) т. перевода Ф.-Р. Крейцвальда. На эст. язык переведены произведения писателей братских республик и иностранных авторов. Вышло 19 стихотворных сборников, в т. ч. «Муки счастья» Р. Парве, избранные стихотворения М. Траата и Б. Альвер.

Опубликовано 27 оригинальных книг для детей, в т. ч. «О Крыльце» и «Про жительство ребят» Э. Нийт, «Домашние дети» В. Луйк, «Разные вещи» А. Касс. Изданы «Эстонская литература в 1977 году» И. Бассель и Э. Маллене (на рус. яз.), «Литературный ежегодник 1977» Э. Маллене, сборник статей «Сакала» К. Р. Якобсона и пути эстонской журналистики, «О. В. Мазинг и его современники» Л. Анельсти, «Юхан Смуул. Краткая монография» Ю. Тонтса, «Поэзия и читатель» М. Мятгера.

В мае в Эст. ССР состоялась Дни ленинградской литературы, в октябре в Ленинграде — Дни эстонской литературы.

Театр. В республике 9 театров, в т. ч. 6 театров драмы, 1 театр оперы и балета, 1 музыкальный и драматический театр («Ванемуине») и 1 кукольный театр. В 1979 г. театры республики посетили 1,5 млн. зрителей.

Драм. театрами республики в 1979 г. осуществлено 69 новых постановок, среди них: «В вихре ветров» А. Киндберга (реж. М. Микивер) и «Телевизионные похоти» К. Сакони (реж. Х. Керге) в акад. театре им. Кингисеппа, «Я погиб в первое лето войны» Ю. Пезгеля, К. Ирда (реж. К. Ирд) в акад. театре «Ванемуине», «Мы, нижеподписавшиеся» А. Гельмана (реж. В. Петров и В. Черменев) в Русском драм. театре ЭССР, «Колоны Макаренко» А. Макаренко — М. Карусоо (реж. М. Карусоо) и «Рамилда — Рималда» А. Х. Таммсааре — П. Э. Руммо (реж. Л. Петерсон) в Молодежном театре Таллина, «Слет корреспондентов доктора Ноормана» М. Упта (реж. И. Нормет) в Пярнуском драм. театре им. Л. Койдула, «Ирландские сказки» П. Педааса (реж. П. Педаас) в Вильяндском театре «Угала», «Если б вперед не было этого леса» Ю. Лийва — Р. Трасса (реж. Р. Трасс) в Раквереском театре и др.

В республике прошли гастроли Московского театра миниатюр, ленинградских театров — им. Ленсовета, им. А. С. Пушкина, драмы и комедии, «Молодого театра»; русского драм. театра Донецкой обл. УССР, русского драм. театра Риги, драм. театров Каунаса, Великих Лук, Новгородской обл., драм. театра Балтийского флота им. В. Вишневского.

Акад. театр им. Кингисеппа гастролировал в Каунасе, русский драм. театр ЭССР — в Риге, Днепродзержинске, Львове и Луцке, Молодежный театр Таллина — в Риге. В Таллине состоялась конференция, посвященная современным проблемам эстонской драматургии (март), конференция театроведов на тему «Молодая режиссура. Тенденции. Проблемы. Поиски» (ноябрь).

Музыка. Музыкальные театры в 1979 г. подготовили 10 новых постановок, среди них — комическая опера Г. Доницетти «Дочь полка» (реж. А. Микк, дирижер

В. Ярви) и балет для детей С. Прокофьева «Золушка» (постановка Э. Суве, дирижер В. Ярви) в акад. театре оперы и балета «Эстония»; опера Л. Яначека «Енуфа» (реж. Ф. Прейслер, дирижер Э. Нылгеле) и балет Р. Ээспере «Посторонние» (постановка Ю. Вилимаа, дирижеры Р. Ээспере и Р. Марсов) в акад. театре «Ванемуине».

В 1979 г. созданы новые музыкальные произведения: 9-я симфония Х. Розенвальда, концерт для скрипки и фортепианная соната № 7 Я. Рязтса, концерт для двух фортепиано Р. Кандро, духовой квинтет № 2 Р. Лятте, концерт для голоса с оркестром Х. Отса, квартет-концерт для четырех фортепиано, струнного оркестра, тромбона и ударных инструментов М. Куульберга, струнные квартеты А. Сыбера и А. Ригсинга, хореографическая сюита «Фурин» Р. Ээспере, сюита из балета «Морская дева» А. Пылдмяа, концерт для кларнета А. Мянника, «Одесские эскизы» для симфонического оркестра Ю. Блейве, цикл хоровых песен «Ижорские вечера» В. Тормиса, «Грибная кантата» Л. Сумера и др.

В феврале состоялся 11-й съезд Союза композиторов Эстонии. Пред. правления СК ЭССР избран Я. Рязтс.

В апреле 1979 г. в Таллине состоялась всесоюзная конференция по джазу. Наряду с докладами программа конференции включала концерты, в которых выступили музыканты из многих городов нашей страны. Обширный круг проблем обсуждала проведенная в Таллине в мае 1979 г. всесоюзная конференция на тему «Музыкальный фольклор финно-угорских народов: архаика и современность».

Большим событием в музыкальной жизни республики был 9-й всесоюзный конкурс вокалистов им. М. Глинка, прошедший в октябре 1979 г. в столице республики. Молодой солист театра «Эстония» В. Пуура удостоен 2-й премии конкурса.

Музыкальная общественность Эстонии отметила 60-летие со дня основания Таллинской гос. консерватории и 90-летие юбилей композитора и выдающегося хормейстера К. Креска.

В Днях культуры ЭССР в Москве участвовали Таллинский камерный хор и солисты республики; в программу 6-го Всесоюзного съезда композиторов были включены 18 произведений 14 эстонских авторов, а также выступления Гос. академич. мужского хора ЭССР и камерного хора «Эллерейна». Эстонские музыканты выступили в Бетховенском зале ГАБТ СССР, где показали камерные оперы и исполнили соло-кантаты в сопровождении камерного оркестра театра «Эстония». Выступления Гос. академич. мужского хора состоялись в Калинин, Ярославле, Ленинграде, в Закавказье и Средней Азии. Гос. симфонич. оркестр ЭССР побывал в Ленинграде, ансамбль старинной музыки «Hortus Musicus» — в Литве, Латвии, Белоруссии и на Украине. Большой успех имели концерты ансамбля на Международном фестивале в Хельсинки. Духовой квинтет им. Я. Тамма участвовал в фестивале «Белорусская музыкальная осень», а ансамбль «Магнетик Банд» — в фестивале эстрадной музыки «Юность Балтики» в Паланге. С 21 июля по 5 августа 1979 г. состоялась 17 спектаклей академич. театра оперы и балета «Эстония» в Москве.

Головные премии ЭССР в области музыки присуждены Э. Тамбергу, Б. Парсаданяну, Г. Подельскому, Х. Кармо и Л. Саул. Звание нар. арт. СССР удостоена М. Войтес. Концерты филармонии ЭССР посетили 783 500 чел.

Кино. Киностудией «Таллифильм» в 1979 г. выпущено 4 полнометражных цветных художественных фильма: «Отец „У погибшего альпиниста“» (сценарий А. и Б. Стругацких, реж. Г. Кроманов, оператор Ю. Силларт), «Гнездо на ветру» (сценарий И. Фридбергаса и Г. Кановичуса, реж. О. Неуданд, оператор А. Ихо), «Хозяин Кырбоа» (сценарий П.-Э. Руммо и Л. Лайус по одноименному роману А. Х. Таммсааре, реж. Л. Лайус, оператор А. Рувс), «Гибель 31-го отдела» по одноименному роману П. Вальё (1-я серия, сценарий и реж. П. Урбала, оператор В. Блинов), 4 короткометражных цветных кукольных фильма, в т. ч. стереокукольный фильм «Когда поют мужчины» (реж. Х. Парс, оператор А. Нуут) и 5 рисованных мультипликационных фильмов. Выпущены 24 киножурнала «Советская Эстония» и 14 документальных фильмов, в т. ч. цветной короткометражный документальный фильм «Воскресные живописцы», фильмы «Идушие к роднику», «Миссия», «Свадебные картинки», «Диско Эдисона» и др.

В июле в Москве состоялась Дни эстонского кино, посвященные 60-летию советского киноискусства. На 17-м Международном кинофестивале научно-фантастических фильмов в Триесте (Италия) Гран при получил художеств. фильм «Дознание пилота Ширкса», созданный эстонскими кинема-

тографистами совместно с кинематографистами ПНР, на 22-м фестивале кино- и телевизионных фильмов в Нью-Йорке серебряной медалью отмечен этнографический фильм «Ветры Млечного пути», созданный совместно с кинематографистами Финляндии и ВНР.

В 1979 г. кинозале посетили 20 млн. зрителей.

Изобразительные искусства. В 1979 г. на республиканской осенней выставке изобразительного искусства экспонировались картины «Финни» А. Кескюла, «Семья» О. Терри, графика «Катанье» М. Мутсу, скульптуры «Портрет П. Волконского» М. Микоф, «Портрет Х. Валка» Ю. Буна и др. На республиканской выставке молодых художников экспонировались картины «Рассказ Агне» Л. Мьусте, «Прыжок» Х. Полли и др. Св. 170 произведений 70 авторов экспонировались на республиканской выставке акварели. В 1979 г. в республике были проведены: республиканская выставка произведений искусства по металлу, выставка произведений художников — ветеранов Великой Отечественной войны, выставки «Физкультура и спорт в изобразительном искусстве», «Живопись Советской Эстонии 1969—1979», «Живопись и графика молодых авторов», «Эстонская графика 30-х годов», выставки архитектуры и прикладной графики, выставки прикладного искусства и новых произведений тартуских художников, мемориальные выставки карикатуриста Я. Ензена и скульптора А. Старкопфа, юбилейная выставка украшений Э. Куррел, персональные выставки М. Микоф, В. Вяли, Л. Линнакс, Э. Пьльдросса, В. Охакаса и мн. другие.

В республике экспонировались: всесоюзная выставка изобразительного искусства, посв. советской молодежи, выставки прикладного искусства, украшений и сувениров Прибалтийских республик, выставки картин армянских художников, произведений московского художника В. Волкова и литовского художника Р. Гибавичюса, экспозиция «Немецкий пейзаж 18-го в. в Эрмитаже», выставка народного искусства ВНР, выставка графики финского художника О. Вийра.

Работы эстонских художников демонстрировались на всесоюзной выставке произведений художников театра и кино в Москве, на выставке акварели Прибалтийских республик в Риге, на выставках эскизбраса и молодых художников Прибалтики в Вильнюсе. Выставка «Искусство Советской Эстонии» была показана в Ленинграде, выставка тартуских молодых художников — в Ленинграде, выставка эстонских эскизбрасов — в Риге, мемориальная выставка Ю. Соостера — в Москве. Произведения эстонских графиков экспонировались в Шверине (ГДР), в Брно (ЧССР), на 18-й Международной выставке карикатур в Бельгии и Швеции.

26-го августа 1979 г. в г. Котка (Финляндия) торжественно открыт памятник В. И. Ленину (арх. А. Мурдмаа, скульптор М. Варик).

Звания нар. художника ЭССР удостоен Э. Пьльдросс. Строительное и архитектура. В 1979 г. введены в эксплуатацию новые сооружения: здание детской больницы (арх. Й. Пууметс, К. Лутс, Х. Ару, инж. Э. Аварсоо, В. Пеньям, Х. Туум), универсама (арх. Э. Хирвесоо, инж. Р. Кийе), станция автосервиса (арх. А. Реккару, инж. Х. Кингу, У. Вило), таможенное здание пассажирского порта (арх. Ю. Илвес и Р. Харринг, инж. Р. Кадарик, Л. Кудду) — все в Таллине; здания центра колхоза «Ляэне Калур» в Хаапсалу (арх. А. Падрик), базы отдыха в Аэгвииду (арх. Э. Вязртыну), центральной базы складов в Маарду (арх. Р. Вэбер, Э. Трейберг, инж. А. Онто) и др. В 1979 г. введен в эксплуатацию ряд сооружений Таллинского Олимпийского центра парусного спорта: Олимпийская деревня (арх. П. Янес, интерьер В. Тамм и А. Падар, инж. А. Лаур), пресс-центр (арх. А. Орувез, К. Лоовер, интерьер В. Аси, инж. Э. Каарелсон и Х. Меос) и яхтклуб (арх. А.-Х. Лоовер, интерьер В. Аси, инж. П. Креуцберг; мост на реке Пирита (автор проекта В. Пасковский, Ленинград; гл. инж. проекта М. Кривел), яхтная гавань (арх. И. Хейнсоо, И. Рауд, инж. А. Лаур, Э. Каарелсон и Э. Лаанеметс, гл. инж. проекта Х. Айнумяя; гл. инж. проекта Ю. Прокофьев, гл. гидротехник Е. Князев, гл. специалист А. Кривов, авторы А. Прокофьев, И. Коробова и С. Дорофьев, Ленинград; авторы У. Росме, Х. Таммяэ и Д. Матве, гл. инж. проекта Р. Кадарик, «Эспромпроект»); реконструировано шоссе Пирита (гл. инж. проекта Р. Палис и Х. Кару).

В декабре состоялся 12-й съезд Союза архитекторов ЭССР. Художественная самодеятельность. В республике работало 5753 коллектива художественной са-

модеятельности (81,8 тыс. участников), в т. ч. 14 народных театров, 23 народных ансамбля танца, 6 заслуженных ансамблей народного искусства, 19 народных оркестров, 5 заслуженных духовых оркестров, 46 народных хоров, 16 заслуженных хоров, 1 народный коллектив цирка, эстрады и акробатики, 4 студии любительских фильмов, 1 студия прикладного искусства.

В республике проходили: Дни политической песни при участии коллективов из Новосибирска, Куйбышева, ГДР и Кубы, посвященные 61-й годовщине ВЛКСМ, республиканский праздник народного танца и песни в Пылва, республи-

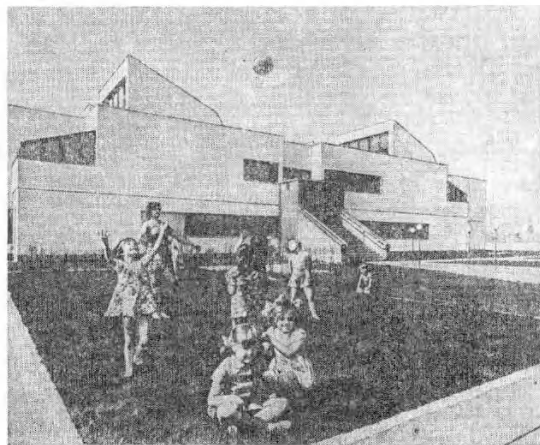

Детсад-ясли № 6 г. Пярну.

канский праздник песни ветеранов войны, районные Дни песни и народного танца, традиционные студенческие Дни дружбы народов в Таллине, республиканский смотр драматических кружков. В Таллине экспонировалась республиканская выставка самодеятельного прикладного искусства (400 произведений 280 авторов).

Общественные и культурные контакты с зарубежными странами. Эстонское общество дружбы и культурной связи с зарубежными странами поддерживает постоянные контакты с организациями более чем 50 стран. В 1979 г. ЭССР посетили делегации СЕПГ, КП Монголии, КП США, КП Швеции, КП Финляндии, округов Сольюка (ВНР) и Шверина (ГДР), делегации обществ дружбы ПНР, ЧССР, СРВ, Ирландии, молодежные делегации ВНР, НРБ, Италии, ФРГ, Швеции, профсоюзные делегации ГДР, Австралии, Греции, Кампучии, Кипра, Малайзии, Новой Зеландии, Норвегии, Филиппин, Японии и др.

В Таллине экспонировались выставки подъемных механизмов и транспортных машин НРБ, выставка-демонстрация хроматографа высокого давления американско-шведской фирмы «Перкин — Элмер», международная выставка приборов безопасного движения, выставки медикаментов ВНР, парфюмерии ГДР, международная фотовыставка «Паруса Таллина» и др.

Эстонские художественные коллективы и мастера искусств гастролировали за рубежом, в т. ч. концертная группа в составе солистов, ансамбля народного танца «Викерласед» и вокального ансамбля «Пыхъяпийгад» выступала в Днях культуры СССР в Норвегии; духовой квинтет им. Я. Тамма и женский хор АН ЭССР — в Финляндии, тартуский академический мужской хор и вокально-инструментальный ансамбль «Лайне» — в ГДР, балетная группа акад. театра оперы и балета «Эстония» — на фестивале современного балета «Интербалет-79» в ВНР, драматическая труппа академич. театра «Ванемуйне» — на международном театральном фестивале «Новые тенденции в драматургии» в СФРЮ; Молодежный театр Таллина выезжал в НРБ и Швецию.

На Международных ярмарках в Брно (ЧССР) и Дамаске (Сирия) республика была представлена самостоятельными экспозициями.

С. Лорберг, С. Пурге, М. Рубин.

Часть II

ЗАРУБЕЖНЫЕ СТРАНЫ

АВСТРАЛИЯ

Общие сведения. А. — государство, расположенное на Австралийском материке, о-ве Тасмания и др. о-вах. Входит в Содружество (брит.). Площадь — 7,7 млн. км². Население — 14,5 млн. чел. (оценка на конец 1979 г.), 6 ч. потомки переселенцев с Британских островов — англичан, ирландцев и шотландцев; аборигенов и метисов — св. 140 тыс. чел. По религии — в основном христиане (англикане, католики, методисты, пресвитериане и др.). Официальный язык — английский. Столица — Канберра (235 тыс. жит., 1978 г.). Крупнейшие города (тыс. жит., 1978 г.): Сидней — 3155, Мельбурн — 2718.

А. владеет о-вами Рождества, Норфолк, Кокосовыми (Килинг). Население этих о-вов — св. 6 тыс. чел.

Государственный строй. А. — конституционная монархия. Глава государства — англ. королева, представляющая генерал-губернатором (З. Коуэн). Высший законодательный орган — парламент, состоящий из сената (64 чел.), избираемого на 6 лет (каждые 3 года обновляется на половину), и палаты представителей (124 чел.). В палате представителей коалиция Либеральной и Национальной аграрной партий имеет 86 мест, Лейбористская партия — 38 мест; в сенате: коалиция — 35 мест, Лейбористская партия — 26, Партия австралийских демократов — 2 места. У власти с ноября 1975 г. находится правительство коалиции Либеральной и Национальной аграрной партий. Премьер-министр — М. Фрейзер. Мин. ин. дел — Э. Пикок.

Политические партии и профсоюзы. Либеральная партия. Оформилась в 1944 г. Выражает интересы крупной буржуазии. Лидер — М. Фрейзер. Национальная аграрная партия. Оsn. в 1916 г. Выражает интересы крупных землевладельцев и скотоводов, а также связанных с с. х-вом групп финан. капитала. Лидер — Д. Антони. Австралийская лейбористская партия (АЛП). Оsn. в 90-х гг. 19 в. В партию на правах коллективных членов входят многие профсоюзы. Лидер — У. Хейден. Партия австралийских демократов. Оsn. в 1977 г. Коммунистическая партия А. Оsn. в 1920 г. Пред. — Джуди Манди, нац. секретари — Э. Ааронс и Б. Тафт.

Социалистическая партия А. Оsn. в 1972 г. Партия, занимающая позиции марксизма-ленинизма. Пред. — П. Кленси, ген. секретарь — П. Саймон.

Св. 280 профсоюзов объединяют ок. 2700 тыс. чел. Крупнейший проф. центр — Австралийский совет профсоюзов (АСП). Оsn. в 1927 г. Ок. 2,2 млн. чел. Входит в МКСП. Президент — Р. Хок.

Экономическое положение. В 1978/79 фин. г. ВВП возрос на 3,8% (в неизменных ценах) и составил (в ценах 1974/75 фин. г.) 68,6 млрд. австрал. долл. против 66,1 млрд. в 1977/78 фин. г., в текущих ценах — 101,6 млрд. австрал. долл. Темп инфляции в 1978/79 фин. г. — 9%. Частное потребление выросло на 13%, объем розничной торговли увеличился на 14%. Общее число занятых (май 1978 г.) — 6 млн. чел., в т. ч. (тыс. чел.): в обрабат. пром-сти — 1128, торговле и банковском деле — 1351, стр-ве — 354, транспорте — 247, гос. аппарате — 250, сфере обслуживания — 821. В декабре 1979 г. насчитывалось 355 тыс. безработных против 374 тыс. в декабре 1978 г.

Промышленность. В 1978/79 фин. г. объем пром. произ-ва, по предварит. данным, увеличился более чем

Добыча основных видов полезных ископаемых (тыс. т)

Полезные ископаемые	1976/77 фин. г.	1977/78 фин. г.*	1978/79 фин. г.**
Бокситы	25469	24826	25649
Железная руда	95602	90261	84181
Нефть	24555	25323	24853
Природный газ (млн. м ³)	6365	6953	7767
Ильменит	1048	1153	1212
Рутил	381	280	274
Циркон	420	374	452
Каменный уголь	75678	78919	81668
Бурый уголь	31028	30504	32100

* Уточненные данные. ** Предварительные данные.

Производство важнейших видов промышленной продукции

Виды продукции	1976/77 фин. г.	1977/78 фин. г.*	1978/79 фин. г.**
Электроэнергия, млрд. квт·ч	82,5	88,5	90,8
Чугун, тыс. т	6958	7092	7345
Сталь, тыс. т	7473	7536	7541
Прокат, тыс. т	6028	6369	6648
Кокс металлургический, тыс. т	5174	5203	5198
Цемент, тыс. т	5039	5016	5117
Автомобили, тыс. т	452	386	435
в т. ч. легковые, тыс. т	367	316	375
Электромоторы, тыс. т	3241	2804	3190
Глинозем, тыс. т	6474	6776	7118
Алюминий (рафинир.), тыс. т	237	259	265
Медь (рафинир.), тыс. т	157	151	138
Цинк (рафинир.), тыс. т	259	262	309
Свинец (рафинир.), тыс. т	166	217	129
Олово (рафинир.), тыс. т	5,4	6,0	4,9
Золото (рафинир.), т	11,1	16,9	15,6
Серебро (рафинир.), т	221	222	231
Пиломатериалы, тыс. м ³	3342	3235	3180
Бумага, тыс. т	753	751	764
Бензин автомобильный, млрд. л	13,1	13,8	13,0
Серная кислота (100%), тыс. т	1721	1825	1922
Суперфосфат (22% P ₂ O ₅), тыс. т	3137	3479	3646
Пластмассы и синтетические смолы, тыс. т	464	523	611
Пряжа шерстяная, тыс. т	19,3	19,8	20,2
Радиоприемники, тыс. т	38	17	23
Телевизоры, тыс. т	525	331	284
Холодильники, тыс. т	268	266	234
Обувь, млн. пар	26,6	26,4	27,1

* Уточненные данные. ** Предварительные данные.

на 4%. Общий индекс пром. произ-ва в 1978/79 фин. г. составил 119 (1969/70 фин. г. = 100).

Значит, трудности продолжало испытывать жилищное стр-во, объем которого в 1978/79 фин. г., по оценке, сократился в физическом выражении почти на 7% по сравнению с предшествующим годом.

Сельское хозяйство. ВВП (в ценах 1974/1975 фин. г.) в 1978/79 фин. г. составил (по предварит. данным) 5180 млн. австрал. долл. против 3704 млн. австрал. долл. в 1977/78 фин. г., т. е. увеличился почти в 1,4 раза. В 1978/79 фин. г. был получен рекордный урожай осн. зерновой культуры — пшеницы. Возросло произ-во почти всех видов с.-х. культур, в то время как произ-во мяса сократилось. Несколько повысились произ-во шерсти.

Поголовье кр. рог. скота (на 1 апреля 1979 г.) — 26,8 млн. против 29,2 млн. годом раньше, поголовье овец осталось примерно на прежнем уровне и составило 135,1 млн., поголовье свиней увеличилось с 2,22 до 2,24 млн.

Посевные площади, сбор и средняя урожайность важнейших с.-х. культур

Культурм	1977/78 г.*			1978/79 г.**		
	Пло-щадь, тыс. га	Сбор, тыс. т	Урожай-ность, ц с га	Пло-щадь, тыс. га	Сбор, тыс. т	Урожай-ность, ц с га
Пшеница	9955	9370	9,4	10100	18300	18,1
Ячмень	2803	2384	8,5	2800	4075	14,6
Овес	1076	990	9,2	1400	1868	13,3
Сорго	394	714	18,1	485	989	20,4
Рис	91	490	53,8	110	692	62,9
Кукуруза	45	130	28,9	51	141	27,6
Картофель	36	772	214,4	36	760	211,1
Сахарный тростник	295	23493	796	252	21450	851

* Уточненные данные. ** Предварительные данные.

Производство важнейших видов с.-х. продукции (тыс. т)

Виды продукции	1976/77 фин. г.	1977/78 фин. г.*	1978/79 фин. г.**
Сахар-сырец	3296	3342	2900
Табак сушеный	15,0	14,2	14,4
Хлопок очищенный	28,6	36,6	37,0
Яблоки	310	258	315
Цитрусовые	412	444	447
Виноград	758	724	743
Изюм	63	61	61
Шерсть (на базе невыттой)	717	677	706
Гонядина и телятина	1988	2184	2018
Баранина и ягнятина	550	514	292
Свинина	185	199	199
Молоко цельное (млн. л.)	5765	5200	5600
Масло	118	112	105
Сыр	104	116	142
Вино (млн. л.)	361	353	350

* Уточненные данные. ** Предварительные данные.

Транспорт. Протяженность автодорог — ок. 843 тыс. км, в т. ч. с твердым покрытием — 438 тыс. км. Зарегистрировано 6,6 млн. автомобилей, в т. ч. 5,1 млн. легковых (1976 г.). Общая протяженность гос. жел. дорог — 40,8 тыс. км. Торг. флот включает 112 судов общим тоннажем 1717 млн. бр. рег. т (1977 г.).

Внешняя торговля. В 1978/79 фин. г. экспорт составил 14 247 млн. австрал. долл., импорт — 13 752 млн. австрал. долл. (все в ценах фоб, предварит. данные). Доля в экспорте (в %) продукции с.-х.-ва — 40, сырья и топлива — 35, пром. полуфабрикатов — 15, готовых изделий — 7; в импорте (в %) машин и оборудования — 42, прочих готовых изделий — 13, пром. полуфабрикатов — 27, минерального топлива — 9. Осн. торг. партнеры: Япония (29% экспорта и 18% импорта), США (13% и 24%), Великобритания (4% и 11%).

Финансы. Проскт гос. бюджета на 1979/80 фин. г.: расходы — 31 692 млн. австрал. долл., поступления —

29 449 млн. австрал. долл. В 1978/79 фин. г. дефицит платежного баланса по текущим операциям — 3156 млн. австрал. долл. против 2410 млн. австрал. долл. в 1977/78 фин. г. Золотовалютные резервы увеличился с 3293 млн. австрал. долл. в июле 1978 г. до 3865 млн. австрал. долл. в июле 1979 г., из них золото — 2033 млн. австрал. долл. Количество денег в обращении в июле 1979 г. — 3914 млн. австрал. долл. против 3528 млн. австрал. долл. в июле 1978 г. Денежная единица — австралийский доллар. С ноября 1976 г. австрал. правительство проводит политику «регулируемого плавающего курса» валюты. С 1978/79 фин. г. средневзвешенное обесценение австрал. доллара к валютам осн. торг. партнеров А. составило 6%.

Важнейшие события и внешняя политика в 1979 г. Углубление инфляции, снижение жизненного уровня трудящихся, имевшие место в течение года, свидетельствовали о провале правительств. политики «стабилизации экономики». Правительство либерально-аграрной коалиции сознательно шло на конфронтацию с профсоюзами, стремясь возложить на них ответственность за этот провал, проводило линию на ограничение профсоюзных и демократических свобод. Профсоюзы отвечали на антирабочую политику правящих кругов многочисленными забастовками.

В середине года были приняты закон о расширении полномочий «Австралийской организации безопасности и разведки», которым предусматривается предоставление ей права просмотра почтовой корреспонденции, подслушивания телефонных переговоров и проведения обысков без соответствующих санкций, и закон об условиях найма в гос. секторе, которым фактически ограничивается право гос. служащих на забастовку. В июле в Аделаиде состоялась федеральная конференция Лейбористской партии. Она характеризовалась отказом лейбористского руководства от прогрессивной программы социально-экономич. реформ, ранее выдвигавшейся партией. В то же время конгресс АСП, проходивший в сентябре в Мельбурне, свидетельствовал об укреплении позиций левых сил в проф. движении страны (на нем был принят курс, направленный на защиту интересов трудящихся). На этом конгрессе в состав АСП вступила крупная (350 тыс. чл.) организация, объединяющая служащих, инженерно-технических работников и учителей.

На междунар. арене пр-во М. Фрейзера по-прежнему продолжало проводить политику укрепления военно-политич. партнерства с США, прежде всего по линии АНЗЮС. Вопросы, связанные с активизацией деятельности блока АНЗЮС, а также с положением в Иране и Кампучии, находились в центре внимания в ходе переговоров, состоявшихся между Дж. Картером и М. Фрейзером в Вашингтоне в январе. В июне Э. Пикок выезжал в КНР (подписан договор о научно-технич. сотрудничестве между А. и КНР). В марте А. с офиц. визитом посетила зам. премьера Гос. совета, мнн. внешних экономич. связей КНР Чэнь Мухуа. Пр-во М. Фрейзера заняло враждебную позицию в отношении Кампучии в связи со свержением режима Июл Пота в начале года, а в феврале, после нападения Китая на СРВ, фактически попыталось возложить «ответственность» за обострение обстановки в Юго-Восточной Азии на СССР и СРВ. М. Фрейзер выезжал в Индию (январь), Индонезию (май), Филиппины (май). В Канберре состоялись переговоры между премьер-министром Великобритании М. Тэтчер и австрал. правительством (июль). В Канберре же проходили встречи между представителями ЕЭС и австрал. правительства; последнее добивалось доступа австрал. товарам на рынки ЕЭС (июнь). Э. Пикок посетил Великобританию, Францию и Бельгию (июнь). В июне — июле австрал. парламентская делегация побывала в Кении, Танзании, Уганде, Замбии, Габоне и Судане. В октябре А. посетил король Тонга Тауфааха Тупо IV. В октябре же пр-во А. объявило о решении открыть австрал. дип. представительство в Королевстве Тонга.

В мае по приглашению австрал. парламента А. посетила советская парламентская делегация во главе с зам. Пред. Президиума Верховного Совета СССР П. Г. Галашвили.

И. Лебедев (политика), В. Прокуров (экономика).

АВСТРИЯ (Австрийская Республика)

Общие сведения. А. — государство в Центр. Европе. Площадь — 84 тыс. км². Население — св. 7,5 млн. чел. (конец 1979 г.). Австрийцы составляют ок. 98% населения;

остальные — гл. обр. словенцы, хорваты, венгры. Гос. язык — немецкий. Ок. 88% верующих — католики. Столица — Вена (1571 тыс. жит. на декабрь 1979 г.).

Государственный строй. А. — федеративная республика. Составлен из 8 земель (провинций) и приравненной к ним в адм. отношении столицы — Вены. Каждая земля имеет свою конституцию, парламент (ландтаг) и правительство. Глава государства — федеральный президент, избираемый населением на 6 лет (с 1974 г. — Р. Кирхшлегер, от СПА). Высший законодат. орган — парламент, состоящий из 2 палат: Национального совета (183 депутата), избираемого населением А. на 4 года, и Федерального совета (38 депутатов), избираемого ландтагами. Последние парламентские выборы состоялись в 1979 г. СПА получила в Нац. совете 95 мест (имела 93), АНП — 77 (80), АПС — 11 (10). В Федеральном совете СПА и АНП имеют по 29 мандатов. Федеральное правительство состоит из представителей СПА. Глава правительства (Федеральный канцлер) — Б. Крайский. Мин. ин. дел — В. Пар.

Политические партии и профсоюзы. Социалистическая партия Австрии (СПА). Основ. в 1945 г. Входит в Социинтер. Св. 700 тыс. членов. Пред. — Б. Крайский. Австрийская народная партия (АНП). Основ. в 1945 г. Выражает интересы гл. обр. крупной буржуазии и крупных землевладельцев. Ок. 900 тыс. членов. Пред. — А. Мок (с июля 1979 г.). Австрийская партия свободы (АПС). Основ. в 1955 г. Ок. 30 тыс. членов. Объединяет представителей средней и мелкой буржуазии и др. лиц. Пред. — Н. Штегер (с марта 1980 г.). Национал-демократическая партия (НДП). Основ. в 1966 г. Неонацистская. Пред. — Н. Бургер.

Коммунистическая партия Австрии (КПА). Основ. в 1918 г. Пред. — Ф. Мури. Объединение австрийских профсоюзов. Входит в МКСП. Св. 1,6 млн. членов. Пред. — А. Бенья (СПА).

Экономическое положение. В 1979 г. ВНП в неизменных ценах 1964 г. увеличился на 3,2% (в 1978 г. — на 1,5%). Среди конъюнктурообразующих факторов, как и прежде, главным был спрос на внешнем рынке. Наряду с этим, в отличие от 1978 г., заметно усилился спрос на внутр. рынке. Личное потребление возросло в 1979 г. на 5,0% и составило в неизменных ценах ок. 240 млрд. шилл. Дефицит внешнеторгового баланса достиг 63,6 млрд. шилл. (в 1978 г. — 35,8 млрд. шилл.). Платежный баланс, по предв. данным, сведен с дефицитом в 11,2 млрд. шилл. против 6,3 млрд. шилл. в 1978 г. Австрийский нац. банк снизил учетную ставку с 4,5% до 3,75%, а также осуществил другие мероприятия, направленные на упрощение выдачи и удешевление долгосрочных кредитов. Для частных пром. компаний были введены налоговые льготы. Стоимость жизни увеличилась за год на 3,7%. Безработица сохранялась на уровне 1978 г. — 2% самостоятельного населения.

В 1979 г. инстр. капитал контролировал ок. 1/4 пром. производства, почти 30% оптовой и розничной торговли А. Доля иностр. вкладов в капитале австрийских страховых обществ составляла 64%. Внутр. задолженность государства достигла почти 236 млрд. шилл. против 189 млрд. шилл. в 1978 г.

Промышленность. Объем пром. производства вырос на 6,7% (в 1978 г. — на 2,1%). Увеличилась продукция почти всех отраслей, выпускающих инвестиционные

Производство некоторых видов промышленной продукции

Виды продукции	1977 г.	1978 г.	1979 г.*
Электроэнергия, млрд. квт.ч в т. ч. ГЭС, млрд. квт.ч	37,7	38,1	40,6
Природный газ, млрд. м ³	24,9	25,0	28,0
Нефть, млн. т	2,4	2,4	2,3
Бурый уголь, млн. т	1,8	1,8	1,7
Магнетит сырой, млн. т	3,1	3,1	2,7
Графит, тыс. т	1,0	1,0	1,0
Железная руда, млн. т	35,3	40,5	28,0
Чугун, млн. т	3,4	2,8	3,2
Сталь, млн. т	4,1	4,3	3,7
Прокат, млн. т	4,0	4,3	4,9
Мель электролитическая, тыс. т	3,2	3,6	3,8
Цемент, млн. т	34,7	32,0	32,8
Автомобили грузовые, тыс.	6,0	5,9	6,3
Ткани хлопчатобумажные, тыс. т	7,6	5,5	6,3
	16,0	14,7	15,7

* Предварительные данные.

и потребит. товары. Уменьшение производства отмечалось только в транспортном машиностроении. Более всего возросла продукция стекольной пром-сти, цветной металлургии, машиностроения, черной металлургии, горнодобывающей и химической отраслей. Портфель заказов в пром-сти увеличился в среднем за год на 5%. Объявили о своем банкротстве 1190 (в 1978 г. — 1297) фирм. Известности в пром-сти остались на уровне 1978 г. (28 млрд. шилл.).

Сельское хозяйство. Объем с.-х. продукции в 1979 г. снова уменьшился. Сократился, в частности, сбор зерна. Увеличился сбор сах. свеклы. Производство вина составило 2,5 млн. гл. (в 1978 г. — 3,4 млн. гл.).

Количество скота (конец 1979 г., млн. голов): кр. рог. скот — 2,6 (в т. ч. коровы — 1,0), свиньи — 4,0, овцы — 0,2, козы — 36,4 тыс., лошади — 44,7 тыс. Удой молока на одну корову — св. 3,3 тыс. л.

Сбор основных с.-х. культур (в тыс. т)

Культуры	1977 г.	1978 г.	1979 г.
Пшеница	1072	1195	849
Рожь	351	409	278
Ячмень	1212	1424	1129
Овес	279	304	273
Кукуруза	1159	1166	1347
Картофель	1352	1401	1494
Сахарная свекла	2721	1885	2225

Транспорт. В 1979 г. насчитывалось 2,8 млн. автомобилей, в т. ч. св. 2,2 млн. легковых. Перевозки грузов по жел. дорогам составили 50,1 млн. т (в 1978 г. — 44,9 млн. т), по рекам — 7,6 млн. т (6,9 млн. т).

Географическое распределение внешней торговли (в %)

Страны	Экспорт		Импорт	
	1978 г.	1979 г.	1978 г.	1979 г.
Страны ЕЭС	52,4	53,5	65,4	64,8
ФРГ	29,1	30,3	43,3	42,3
Италия	8,8	9,8	8,9	9,3
Великобритания	4,9	4,5	3,1	2,9
Франция	3,4	3,2	4,1	4,1
Нидерланды	3,0	2,7	2,9	3,0
Дания	1,5	1,4	0,8	0,7
Страны ЕАСТ	12,8	12,2	9,1	8,4
Швейцария	7,8	7,4	6,1	5,4
Швеция	2,7	2,7	1,9	1,9
Норвегия	1,1	1,0	0,4	0,4
США	3,0	2,5	3,0	3,2
Социалистические страны (без Югославии)	13,7	12,9	8,8	8,8
СССР	3,1	3,3	3,8	3,8

Внешняя торговля. В 1979 г. импорт достиг 269,9 (в 1978 г. — 231,9), экспорт — 206,3 (176,1) млрд. шилл.

Финансы. Денежная единица — австрийский шиллинг. В сентябре 1979 г. шиллинг ревальвирован на 1,5%. Золотые и валютные резервы на декабрь 1979 г. оценивались в 89,8 млрд. шилл., в т. ч. золото — 39,4 млрд. шилл. (на декабрь 1978 г. — соответственно 96,7 млрд. шилл. и 29,5 млрд. шилл.).

Важнейшие события 1979 г. 6 мая состоялись выборы в Нац. совет. СПА получила 51,03% голосов избирателей (в 1975 г. — 50,42%), АНП — 41,9% (42,95%), АПС — 6,06% (5,41%). СПА собрала абсолютное большинство голосов уже на третьих подрад парламентских выборах. Во многом это объясняется тем, что правительство СПА сумело обеспечить относительно высокую занятость населения.

Очередные выборы в ландтаги Зальцбурга и Нижней Австрии (25 марта), Тироля (30 сентября), Верхней Австрии и Каринтии (7 октября), Форарльберга (21 октября) не изменили сколько-нибудь существенно соотношения сил в земельных парламентах. В ландтагах Зальцбурга, Нижней Австрии и Тироля позиции СПА немного улучшились. Тем не менее к концу года СПА, как и прежде, имела большинство мандатов только в 3 ландтагах (из 9) — Каринтии, Бургенланде и Вены.

Внеочередной съезд АНП (июль) обсудил новое поражение этой партии на майских парламентских выборах;

И. Тауса на посту пред. партии сменил А. Мок. На 25-м съезде США (ноябрь) Б. Крайский, переизбранный пред. партии, выступил с докладом «О положении социал-демократии в Европе».

Внешняя политика в 1979 г. Л. И. Брежнев во время своего пребывания в Вене, куда он выезжал для подписания советско-американского Договора об ОСВ-2, имел встречу (15 июня) с Р. Кирхшлегером и Б. Крайским. В беседе с австрийскими руководителями Л. И. Брежнев положительно оценил развитие отношений между СССР и А. после подписания в 1955 г. Гос. договора. Во время встречи с пред. КПА Ф. Мурн (18 июня) Л. И. Брежнев отметил большой вклад КПА в установление дружественных отношений между двумя странами.

Состоялась очередная сессия смешанной советско-австрийской комиссии по экономическому и научно-техническому сотрудничеству (июль, Вена): советскую делегацию на ней возглавлял мин. внеш. торговли Н. С. Патоличев, австрийскую — мин. торговли, ремесел и пром.-сти Й. Штарбахер. В декабре мин. обороны О. Рёш находился с визитом в СССР.

Активно развивались отношения А. и с другими социалистическими странами. Р. Кирхшлегер посетил ЧССР (март), Б. Крайский — ЧССР (январь) и ПНР (ноябрь), В. Шар — ЧССР (ноябрь). Состоялись визиты в А. пред. Президиума ВНР П. Лощоци (май), министров ин. дел Кубы (апрель), НРБ (июнь), МНР (октябрь), союзного секретаря по ин. делам СФРЮ (октябрь).

Р. Кирхшлегер выезжал в Испанию (октябрь), Б. Крайский — в США (октябрь), В. Шар — в Ирландию (март), Аргентину, Колумбию и Эквадор (сентябрь), Бельгию (октябрь). А. посетил президент ФРГ В. Шеелл (февраль) и канцлер ФРГ Х. Шмидт (апрель), королева Дании Маргрете II (апрель), король Швеции Карл XVI Густав (ноябрь), премьер-министр Финляндии К. Сорса (февраль), премьер-министр Египта М. Халиль (октябрь), мин. ин. дел Турции Г. Озкун (январь) и др. В качестве гостя А. участвовала в 6-й конференции неприсоединившихся стран в Гаване (сентябрь).

В Вене состоялась встреча представителей нейтральных и неприсоединившихся государств Европы (июнь), на которой обсуждалась подготовка Мадридской встречи представителей государств — участников общеевропейского совещания. 7—8 июля в Вене проходила встреча Б. Крайского и президента Социал-демократии В. Брандта с пред. Исполкома ООН Я. Арафатом.

В. Никитин (экономика), П. Стругов (политика).

Культурная жизнь. Л и т е р а т у р а. В 1979 г. на австрийском книжном рынке по-прежнему доминировала продукция зарубежных, прежде всего западногерманских издательств. Книги австрийских авторов печатались как в самой А., так и в других странах. Представители критического реализма (гл. обр. это молодые писатели) активно выступали против «нового пинтама», старающегося уйти от всех проблем, которые ставят перед литературой эпоха и общество.

Среди вышедших в 1979 г. произведений — «Далекый звук» Г. Йонке, «Доносчик» Г. Хофмана, роман-пародия Г. Амансхаузена «Заметки зонда», «Именем отца» Р. П. Грубера (сатира на семейную жизнь), «Угрозы по почте» Х. Ценкера, «О снеге минувших дней» А. Брандштеттера (гл. обр. рождественские рассказы), «Песнь скорпионов» Х. Унгера (сборник политической лирики, вызвавший интерес, как и его предыдущий сборник «Страсть пролетариев»), «Он следовал велениям совести — одинокое свидетельство Франца Егерштеттера» Г. К. Цана (о католике, отказавшемся при Гитлере от военной службы и за это казненном), «Суровая жизнь» А. Петцольда (рассказ о нужде и массовой безработице в А. в период между двумя мировыми войнами), «Красно-бело-красная раса» и «Последний кабак» Х. Квалтшгера (автор беспощадно разоблачает мелкобуржуазную стихию), «Стихи из камеры» Р. Шаха (произведение молодого коммуниста, законченное за несколько часов до казни), «Меланхолия возвращение» П. Хандке, «Одинокий класс» Г. Эрнста (автор рассказывает о молодежном движении за создание собственного театра в заброшенной бойне).

Ф. Бениш.

Музыка. В 1979 г. Венский фестиваль (май — июль) проходил под девизом «Вена с 1848 г. по 1918 г. — европейская метрополия». Выступали музыкальные театральные труппы из Бухареста, Берлина, Дрездена, Брюно и др. Музыкальный детский театр из Москвы показал оперы «Красная шапочка», «Собака и шапка», балеты «Колобок»,

«Самовар и Комар». Будапештская опера поставила балеты Б. Бартока «Деревянный принц» и «Чудесный мандарин», Венская опера — оперу В. А. Моцарта «Похищение из сераля». Оркестр Австрийского радио исполнил венский вариант «Симфонии нетронутого мира» О. Цикана, оркестр Венгерской нап. филармонии — произведения Эркеля, Листа, Бартока, Брамса, оркестр Словенской филармонии из Любляны — произведения Листа, Долара, Лютославского, оркестр Чешской филармонии — произведения Малера, Дворжака, Яначека. Вокальные вечера Б. Фасбендера и П. Шрайера, вечер фортепианной музыки (М. Поллини) проходили под девизом фестиваля. Австрийское музыкальное общество при поддержке организаторов фестиваля провело коллоквиум, посвященный Малеру, где были заслушаны 20 докладов, в т. ч. «Малер и Достоевский», «Малер и Фрейд», «Малер — режиссер».

На Зальцбургском фестивале (июль — август) после «Недели Моцарта», трех концертов оркестра Венской филармонии (солисты Г. Кремер и Т. Гринденко), пасхальных концертов были показаны две оперные премьеры: «Анда» Дж. Верди (дир. и реж. Г. Караян, солисты М. Френи, М. Хорне, П. Капуччиоли, Н. Гяуров) и «Ариадна на Наксосе» Р. Штрауса (дир. К. Бём, реж. Д. Дорн, солисты Х. Беренс, Э. Груберова, Т. Шмидт, В. Берри). Состоялись 16 симфонических концертов, из которых 8 были даны силами Венской филармонии, а остальные — гостями фестиваля (среди них были оркестр Западноберлинской филармонии под управлением Г. Караяна, Бостонский симфонический оркестр под управлением Л. Бернштайна). В сольных концертах участвовали Х. Шеринг, М. Поллини, С. Рихтер, Е. Образцова и др. Премьеры: сюита К. Пендерского «Пролог, видения и финал», «Зальцбургская серенада» Л. Физера, опера Ф. Рихтера Херфа «Одиссей».

На фестивале «Каринтийское лето» (Осиач — Филлах) состоялись 3 премьеры: «Пилат» К. Брегена (текст Г. Фуссенгера), концерт для органа и струнных инструментов Э. Кшенека, «Рождественская история» Г. Миттерграднера. С концертами выступили коллективы Венгерской нап. филармонии и Венской филармонии, вновь исполняли «Блудный сын» Б. Бриттена, проводилась «Неделя Рихарда Штрауса». Состоялись также фестиваль в Брегенце, фестиваль старинной музыки в Инсбруке.

Во время фестиваля «Штирийская осень» проходил музыкальный симпозиум, в котором участвовали музыковеды из ФРГ, Норвегии, Франции, Швейцарии и Австрии. Тема симпозиума — «К новой простоте в музыке — эстетическая „новая земля“ или признание, сделанное публике». В рамках международного фестиваля в Линце был проведен симпозиум на тему о компьютерной технике и ее отношении к музыке.

В А. гастролировали Кливлендский оркестр, Гос. симфонический оркестр СССР, оркестр Московской филармонии, квартет им. Бородина, оркестр Варшавской филармонии, Лондонский филармонический оркестр и др. муз. коллективы.

Р. Брикс.

Изобразительные искусства. Весьма характерной для 1979 г. была растущая тенденция к созданию реалистических произведений. Художники все чаще изображали мир труда, они шли на заводы, чтобы там почерпнуть творческое вдохновение. Станковая живопись, которую неоднократно объявляли отжившей свой век, вновь заняла видное место. Объединение «Красная точка» показало работы живописцев, графиков и скульпторов реалистического направления в Галерее ИБ, а также выставило их на венском фестивале газеты «Фольксштимме».

Отдел культуры Вены организовал мероприятия под девизом «Художники плшут и рисуют на заводах»; в нем приняли участие видные австрийские живописцы, графики и скульпторы. Плоды этого эксперимента были представлены на «Вернисаже в цехе» на одном из крупнейших венских заводов. Контакты художников с рабочими дали плодотворные результаты. Рабочая палата предоставила художникам возможность посещать крупные предприятия и знакомить широкую общественность с созданными в результате этих посещений произведениями, устраивая спец. выставки.

Венский дом художников показал выставку «Искусство ГДР сегодня» (из «Собрания Людвига», ФРГ), познакомил публику с творчеством дрезденского художника и графика К. Квернера, который вместе с О. Диксом, Ж. Гросом, О. Нагелем и Х. Грундигом принадлежал к выдающимся представителям реалистического искусства 30-х гг. Творчест-

во еще одного художника из ГДР, Р. Париса, демонстрировалось (впервые в А.) в Галерее ЦБ.

Большой интерес вызвали встречи с советским искусством. В Галерее ЦБ, например, можно было познакомиться с творчеством скульптора В. Цигалы. Галерея на пл. Брамса показала картины латвийского художника Г. Кролдиса, а также обзорную выставку советского искусства плаката от Октябрьской революции до наших дней. Произведения латвийских графиков выставлялись в Венской художественной школе.

Была организована выставка работ прогрессивного западногерманского графика, автора многих плакатов К. Штека. В доме художников прошла выставка под названием «Именем народа»: западногерманские художники, используя различные средства (от поп-арта до аудиовизуального метода), наглядным образом показали случаи злоупотребления «здоровым народным чутвом», на которое ссылались нацисты, подавляя прогрессивное искусство.

Событием явилось давно ожидавшееся открытие Музея современного искусства в бывшем дворце князя Лихтенштейн. Здесь экспонировались, в частности, произведения из «Собрания Людвиг» (Ахен, ФРГ) — гл. обр. типичные примеры американского поп-арта. В десяти отделах музея, выделенных по формально-тематическому признаку, представлены различные направления современного искусства. В Музее 20 в., ставшего теперь филиалом новооткрывшегося музея, демонстрировалась передвижная выставка работ из нью-йоркского Музея современного искусства. Произведения американских художников (от абстрактного экспрессионизма до фотореализма) помогли составить представление о современном искусстве США.

Обзор творчества австрийских художников, начиная с 1945 г., представляла собой проходившая в Музее прикладного искусства выставка под названием «Неизвестная коллекция». В ее рамках состоялся симпозиум на тему «Поопрененное искусство здесь и там», на котором выступили с докладами искусствоведы из Нидерландов, Великобритании, ФРГ и ВНР.

Венский отдел культуры организовал в доме художников первую «Свободную художественную выставку», в которой можно принять участие любой желающий. Ок. 200 чел., ощущавших в себе склонность к художественному творчеству, получили возможность представить свои работы на суд публики. Работы еще 200 чел. будут показаны в 1980 г.

О. Висфлеккер.

Архитектура. На юге Вены, у подножья Венской горы, заканчивалось сооружение жилого массива «Ам шёлфверк». Характер местности склонил коллектив архитекторов

во главе с В. Хуфнаглем к тому, чтобы ориентировать всю жилую застройку на юг, восток и запад и т. о. открыть вид на панораму окружающих гор. Явно просматриваются мотивы, перекликающиеся с архитектурой в стиле билдермейер, а также жилищным строительством 20-х — начала 30-х гг. нашего столетия. Восьмиугольные небольшие дворы типа атрия открывают доступ к жилым домам, преимущественно 3—4-этажным. Снаружи оборудованы игровые площадки. Террасы на крышах зданий создают еще одну возможность общения жителей. Будут построены школа, детские учреждения, культурный центр, банк, почта, ресторан и кафе, клуб пенсионеров, медицинский пункт. Около запланированной станции метро возникнет торговый центр.

У Венского вокзала Франца Иосифа по проекту арх. Хлавиенки строится комплекс зданий экономического ун-та. Благодаря делению на дифференцированные корпуса с функциональными зонами этот комплекс должен внести стройность и порядок в окружающую городскую застройку. Создаются зеленые внутренние дворы, террасы на крышах, где разместятся также обзорные площадки.

В Вене по проекту арх. И. Штабера закончено сооружение одного из крупнейших в мире административных комплексов, в котором размещается гл. обр. различные международные организации. Между хорошо сочетающимися друг с другом V-образными высотными административными зданиями расположен цилиндрической формы центр конгрессов с различными по величине залами. Девиз проекта Штабера — «Венский вальс» — не лишен правомерности, т. к., несмотря на гигантские объемы строений, их силуэт, очень удачно вписывающийся в панораму города, действительно производит впечатление свободной динамики. Многочисленные трехэтажные автостоянки под озелененными плоскими крышами, а также зелень дунайского парка создают весьма приятное ландшафтное окружение этого впечатляющего объекта.

В небольшом городке Цетль (Нижняя Австрия), на возвышенности, близ леса, по проекту арх. Швайтхфера построен комплекс зданий окружной больницы. Несмотря на строго симметричное расположение, восьмиугольные павильоны с больничными палатами производят впечатление курортного поселка. Все детали отличаются ясностью и простотой и свидетельствуют о мастерском владении архитектурными формами. Несмотря на большие размеры комплекса, он не кажется массивным.

Один из венских памятников архитектуры начала 18 в. — дворец князя Лихтенштейн (арх. Д. Мартинелли) был умело реконструирован для Музея современного искусства.

Ф. Вебер.

АЛБАНИЯ

(Народная Социалистическая Республика Албания)

Общие сведения. А. — государство на Ю.-З. Балканского п-ова. Площадь — 28,7 тыс. км². Население — ок. 2,7 млн. чел. (конец 1979 г.). Ок. 96% населения — албанцы. Официальный язык — албанский. Столица — Тирана (св. 200 тыс. жит. в конце 1979 г.).

Государственный строй. НСРА — социалистическое государство. Высший орган власти — однопалатное Народное собрание (250 депутатов), избираемое на 4 года. В период между сессиями Нар. собрания его функции выполняет Президиум Нар. собрания. Пред. Президиума — Х. Лени. Высший исполнит. орган — Совет Министров (правительство). Пред. Совета Министров — М. Шеху. Мин. ин. дел — Н. Нассе.

Албанская партия труда (АПТ). Основана в 1941 г. До 1948 г. именовалась Коммунистической партией Албании. Св. 120 тыс. членов и кандидатов (конец 1979 г.). Первый секретарь ЦК АПТ — Э. Ходжа.

Общественные организации, профсоюзы. Демократический фронт Албании (ДФА) — массовая общественно-политическая организация, руководимая АПТ. Пред. Ген. совета ДФА — Э. Ходжа. Союз работников м о л о д е ж и А л б а н и и (СТМА). Св. 400 тыс. членов (конец 1979 г.). Входит в ВФДМ. Первый секретарь ЦК СТМА — Л. Реджа. Союз албанских женщин (САЖ). Входит в МДФЖ. Пред. Ген. совета САЖ — В. Капо. Профессиональные союзы Албании (ПСА). Св. 530 тыс. членов (конец 1979 г.). Входят в ВФП. Пред. Центр. совета ПСА — Р. Марко.

Экономическое положение. В 1979 г. валовой общественный продукт увеличился на 9% (по плану должен был возрасти на 15%). Прирост валовой пром. продукции составил 8% (по плану — 10,1%). Невыполнение плана связано гл. обр. с отставанием нефте-газовой, угольной, легкой и пищевой пром-сти, а также со срывом сроков ввода в строй некоторых объектов. План строит.-монтаж. работ выполнен на 91%.

В 1979 г. добыто ок. 1,4 млн. т бурого угля, 1 млн. т хромовой руды, 730 тыс. т мелной руды. Вступили в строй феррохромовый завод в Бурреле, медеплавильный завод в Ляче, третья турбина на ГЭС в Фиерсе, расширены ГЭС в Фиери и сахарный завод в Маличе. Продолжалось строительство второй очереди металлургического комбината в Эльбасане, ГЭС в Комани и ряда других объектов.

План производства валовой с.-х. продукции также не был выполнен: вместо предусмотренных 30% прирост составил 12%. Продолжали отставать животноводство, садоводство, не достиг намеченного уровня сбор ряда технич. культур.

Капиталовложения в нар. х-во увеличились на 7,6% (по плану должны были возрасти на 12%). Розничный товарооборот вырос на 4%.

Денежная единица — лек.

Важнейшие события 1979 г. В январе прошел пленум ЦК АПТ, на котором рассматривались выполнение плана на 1978 г. и первые три года 6-й пятилетки, а также меры по выполнению плана на 1979 г.

Состоялись две сессии Нар. собрания. Февральская сессия приняла план и бюджет на 1979 г., законы о соотношении

между заработной платой служащих и оплатой труда рабочих и членов с.-х. кооперативов, о регистрации актов гражданского состояния и др. Декабрьская сессия приняла в числе других постановлений закон о народных советах и уголовно-процессуальный кодекс НСРА.

29 ноября отмечалось 35-летие со дня освобождения А. от фашистских захватчиков. По случаю этого юбилея в стране была развернута широкая пропагандистская кампания, нацеленная на то, чтобы оправдать «особый курс» албанского руководства.

Внешняя политика в 1979 г. Продолжалась обостряться отношения с КНР. А. резко осудила китайскую агрессию против Вьетнама, а также преступную политику клики Пол Пота по отношению к кампучийскому народу. На протяжении всего года руководящие деятели и средства массовой информации А. выступали с разоблачением «авантюристического, милитаристского курса китайского руководства, направленного на блокирование с агрессивными силами империализма и мировой реакцией». Резкой критике были подвергнуты визиты Дэн Сяопина в США и Японию, визиты Хуа Гофэна в ряд стран Зап. Европы. Как заявляли албанские руководители, «Китай своей твердолобой и вульгарной политикой стремится выиграть время для укрепления своего экономического и военного положения и пытается спровоцировать третью мировую войну». Между НСРА и КНР фактически отсутствовали какие-либо отношения, кроме дипломатических.

В отношении СССР А. продолжала занимать недружественную позицию. Албанская печать по-прежнему подвергала нападкам внутреннюю и внешнюю политику КПСС и

Советского гос-ва. Связи А. с др. странами СЭВ ограничивались гл. обр. областью торговли, объем которой возрос.

Продолжали развиваться отношения с Югославией. Подписано соглашение о соединении железных дорог двух стран (апрель). Заметно увеличился взаимный товарооборот. Происходил обмен культурными, научными, спортивными делегациями, особенно с автономным краем СФРЮ Косово, где живет значит. число лиц албанской национальности. Заключено, в частности, соглашение о сотрудничестве между Академией наук НСРА и Академией наук и искусств Косово (июнь).

На основе ранее заключенных соглашений поддерживались торгово-экономические связи с КНДР. Состоялось заседание смешанной албано-корейской комиссии по научно-техническому сотрудничеству (декабрь).

В январе А. посетил мин. внешней торговли Италии Р. Оссола; между двумя странами были подписаны торговые соглашения на 1979 г. (январь) и на 1980 г. (декабрь), а также программа культурного, научного и технического обмена на 1979—81 гг. (май). Увеличилась торговля и расширились культурные связи с Грецией и Турцией. Заключены торговые соглашения с Францией (на 1979 г., февраль), Сирией (на 1979—80 гг., июнь) и Австрией (на 1980—84 гг., октябрь). А. посетил мин. ин. дел Ирака С. Хаммади (август); албанская правительственная делегация выезжала в Алжир (ноябрь).

Были установлены дип. отношения с Никарагуа (ноябрь), Сан-Томе и Принсипи (ноябрь), Колумбией (декабрь). К концу 1979 г. А. поддерживала дип. отношения с 85 государствами.

Г. Миткевич.

АЛЖИР

(Алжирская Народная Демократическая Республика)

Общие сведения. А. — государство в Сев. Африке. Площадь — 2382 тыс. км². Население — 18,6 млн. чел. (1980 г., оценка); св. 98% — алжирцы (арабы и берберы); ок. 900 тыс. алжирцев работают за границей (из них ок. 800 тыс. — во Франции). Верующие алжирцы — мусульмане. Гос. язык — арабский. Столица — г. Алжир (св. 1,5 млн. жит., с пригородами, 1977 г.).

Государственный строй. Глава государства — президент, избираемый населением на 6 лет; с 7 февраля 1979 г. — Шадли Бенджедид, являющийся также главнокомандующим вооруженными силами (до этого обязанности президента временно исполнял пред. ННС Р. Битат). Законодат. орган — однопалатное Нац. народное собрание (ННС; 261 депутат, избираемый населением на 5 лет; кандидатуры членов ННС выдвигаются ФНО). Премьер-министр — М. Б. Абдельелли (с 8 марта 1979 г.). Министр иностранных дел — М. С. Бенихья (с 8 марта 1979 г.; до этого — А. Бутефлика).

Политические партии, профсоюзы и др. общественные организации. Правящая партия Фронт национального освобождения (ФНО) — единственная в стране. Обр. в 1954 г. Согласно Нац. хартии ФНО, его цель — построение в А. социалистич. общества. Ген. секретарь — Шадли Бенджедид.

Под руководством ФНО действуют Всеобщий союз алжирских трудящихся (785 тыс. членов; ген. секретарь — А. Д. Демел), Национальный союз алжирских крестьян (св. 800 тыс. членов), Национальный союз алжирской молодежи (НСАМ) и др.

Общество дружбы «Алжир — СССР». Обр. в 1971 г.

Экономическое положение. 1979 г., как и 1978 г., был переходным между завершившимся 4-летним планом экономич. и социального развития А. (1974—77 гг.) и подготавливаемым 5-летним планом (1980—84 гг.). Основной упор делался на завершение неоконченных объектов в промышленности и решение социальных вопросов. В 1979 г. ВВП возрос по сравнению с 1978 г. на 29,8%. В 1979 г. капиталовложения в развитие экономики (млрд. динаров) — 58,5 (в 1978 г. — 54); св. 55% из них направлено в промышленность, в т. ч. 35% — в нефтегазовую. Высокими оставались темпы инфляции (17—20%); розничные цены возросли в среднем на 22%.

Сельское хозяйство. В с.-х-ве занято св. 55% самодет. населения. В 1979 г. доля с.-х-ва в ВВП — ок.

10%; отток рабочей силы из деревни (тыс. чел.) — 130 (в 1978 г. — 120). Сбор и производство (тыс. т; в скобках — в 1978 г.) зерновых — 1200 (1200), в т. ч. пшеницы — 850; цитрусовых — 320 (390, уточн. данные), картофеля — 600 (473), оливков — 120 (200), фиников — 120 (117,5), помидоров — 100 (100), вина — 280 (190); поголовье (млн.) кр. рог. скота — 1,3 (1,2), овец — 12,0 (10,9), коз — 2,7 (2,6), лошадей — 0,16 (0,15), пр. — 0,90 (0,93); улов рыбы — 35,0 (34,1); св. 80% продовольствия импортировано.

Промышленность. В 1979 г. основное внимание уделялось освоению введенных в строй мощностей; стро-ва ряда объектов замедлилось; дотации государства убыточным предприятиям — 4 млрд. алжирских динаров. Добыча и производство (тыс. т; в скобках — в 1978 г., уточн. данные) нефти — 52 000 (54 600), газового конденсата — 4800 (3520), железной руды — 3600 (3350), фосфоритов — 1430 (1200), цинковой руды (концентрат) — 10,5 (5,8), свинцовой руды (концентрат) — 3,2 (1,4), медной руды (концентрат) — 1,2 (1,5), чугуна — 400 (300), стали — 331 (171), проката — 653 (459), цемента — 3500 (2700), сахара — 120 (140), оливкового масла — 37,5 (1978 г.), природного газа — 27,3 (19,4) млрд. м³, электроэнергии — 5566 (4788) млн. квт.ч.

Транспорт. На конец 1979 г. длина жел. дорог — 3951 км, автодорог (тыс. км) — ок. 83, в т. ч. асфальтир. — ок. 40. В 1979 г. автопарк (тыс. машин): легковых — 355,0, грузовых и автобусов — 243,3; грузооборот морских портов (млн. т) — 79 (58).

Внешняя торговля. В 1979 г. (млрд. алжирских динаров; в скобках — в 1978 г., уточн. данные) экспорт — 33 (24,3), импорт — 37,5 (34,4); значит. рост экспорта объясняется прежде всего повышением цены на нефть за год на 86,3%. Экспортировались (в %) нефть (46,0 млн. т; в 1978 г. — 48,5 млн.), нефтепродукты и газ (ок. 97% стоимости экспорта); вино, железная руда, фосфориты, цитрусовые и др.; импортировались (в %) машины, оборудование и готовые пром. изделия (ок. 50%), полуфабрикаты и сырье (30%), продовольствие (20) и др. Доля (%) развитых капиталистич. стран во внешнеторговом товарообороте А. — ок. 91 (в 1978 г. — 89,8), в т. ч. США — ок. 28; развивающихся стран — ок. 5; социалистич. стран — 4,2, в т. ч. стран — членов СЭВ — 3,5 (из них СССР — ок. 1).

Финансы. Денежная единица — алжирский динар. Гос. бюджет на 1980 г. сбалансирован в размере 51 млрд. алжирских динаров (на 13 млрд. больше, чем в 1978 г.), в т. ч. бюджет капиталовложений — 23 млрд. На конец

1979 г. золотовалютные резервы (млрд. долл.) — 2,2 (на конец 1978 г. — 2,0). Несмотря на рост доходов от нефти, валютно-фин. положение А. оставалось напряженным. В 1979 г. количество денег в обращении (млрд. алжирских динаров) — 72,7 (в 1978 г. — 60,7); заключены соглашения о займах и кредитах Алжиру на 17 млрд. алжирских динаров; на конец 1979 г. иностр. задолженность А. по наступившим платежам — 13,0 млрд. алжирских динаров.

Важнейшие события 1979 г. В январе съезд ФНО подтвердил неизменность социализма, выбора А. и высказался за дальнейшее укрепление гос. сектора в экономике, продолжение индустриализации и аграрной реформы; подтвердил верность А. принципам неприсоединения, его поддержку борьбы против империализма, колониализма и расизма, за мир, разрядку напряженности, всеобщее и полное разоружение, освобождение всех народов, за всеобъемлющее решение ближневосточной проблемы, курс на сотрудничество социалистич. странами и прогрессивными государствами Азии, Африки и Лат. Америки; принял устав партии, в котором ФНО провозгласил авангардную партию, борющейся за построение социализма.

В течение года укреплялась организац. структура ФНО. В марте пленум ЦК утвердил структуру ЦК; в декабре пленум ЦК принял решение о создании партиячек по производству. принципу.

7 февраля на президентских выборах за Шадли Бенджедиди высказалось 94,23% участвовавших в голосовании. 8 марта сформировано новое правительство; учрежден пост премьер-министра. 7 декабря состоялись выборы депутатов народных собраний коммун, 14 декабря — выборы депутатов народных собраний вилай, в которых участвовало соответственно 73,4% и 71,35% избирателей.

Продолжалось расширение гос. сектора; к июню его доля в экономике А. составила 70% [в с. х-ве и текстильной пром-сти — 27%, в торговле — 23% (по др. данным — 10%)]. В марте под контроль государства взята компания «Шабан электроник», незаконно увеличившая 301 рабочего. К середине года среди ок. 90 тыс. (уточн. данные) безземельных крестьян распределено 1406 тыс. га земель; имелось 5980 кооперативов; в «образовых социалистич.» деревнях жило ок. 150 тыс. чел. С 15 апреля повышены пенсии вдовам и родственникам погибших в нац.-освободит. войне.

Состоялись учредит. съезд НСАМ, выступивший в поддержку социализма, пути развития страны (январь) и 3-я нац. конференция по «социалистич. управлению» предприятий, высказавшаяся за расширение участия трудящихся в управлении производством (май).

В июне в связи с обострением обстановки вокруг Зап. Сахары решением политбюро ФНО создан Высший совет безопасности (ВСБ; президент А. — пред. ВСБ, пред. ННС, премьер-министр, министры обороны, ин. и внутр. дел.).

Внешняя политика в 1979 г. А. продолжал проводить антиимпериалистич. и антиколониалистич. внешнею политику на основе принципов неприсоединения и позитивного нейтралитета.

Продолжало развиваться сотрудничество с СССР и др. социалистич. странами. СССР посетили М. С. Беньяха (апрель), делегация ФНО (октябрь) и др. В праздновании 25-й годовщины алжирской революции участвовала советская делегация во главе с кандидатом в члены Политбюро ЦК КПСС, первым зам. пред. Президиума Верховного Совета СССР В. В. Кузнецовым (октябрь—ноябрь).

М. С. Беньяха выезжал в СФРЮ (апрель). В А. побывали президент СФРЮ И. Броз Тито (май), 1-й зам. пред. Гос. совета НРБ П. Танчев (июль), зам. премьер-министра, мин. внешней торговли СРР К. Буритикэ (сентябрь), 1-й зам. пред. Гос. совета и Совета Министров, мин. вооруж. сил Кубы Р. Кастро и зам. премьер-министра, мин. обороны СРВ Во Нгуен Зяп (октябрь—ноябрь) и др. Подписаны торговые соглашения с КНР (май) и КНДР (сентябрь), о культурном сотрудничестве — с Кубой (июнь).

Шадли Бенджедиди выезжал в Ливию (август — сентябрь), М. С. Беньяха — в Тунис (апрель, ноябрь). В А. приезжали король Иордании Хусейн (июнь), президенты САР Х. Асад и Сомали М. Сиад Барре (июль), Ирака С. Хусейн (ноябрь), пред. президиума Верховного народного Совета НДРИ А. Ф. Исмаил и лидер ливийской революции М. Каддафи (май), премьер-министры Туниса Х. Нуира (март, ноябрь) и ИАР А. А. Ганн (июнь), министры ин. дел ИАР (февраль), Мавритании (июнь—июль), САР (июль), Туниса (сентябрь) и Саудовской Аравии (октябрь), секретарь по ин. делам Ливии (август) и др. В А. состоялась встреча

Шадли Бенджедиди с руководителями др. стран — участником фронта стойкости и противодействия и пред. исполкома ООП Я. Арафатом (ноябрь). Восстановлены дип. отношения с Мавританией, разорванные Мавританией в 1976 г. в связи с признанием А. Сахарской Арабской Демократической Республики (август). Подписаны соглашения: торговое — с САР (май), о культурном сотрудничестве — с Иорданией (июнь) и др. Оставались напряженными отношения с Марокко из-за Зап. Сахары.

Состоялись визиты Шадли Бенджедиди в Либерию (декабрь), А. Бутефлика — в Швейцарию (январь), М. С. Беньяха — в Шри-Ланку (июнь). В АНДР находились президенты НРК Ж. Йомби-Опаго (январь) и Д. Сассу-Нгесо (декабрь), Либерии У. Толберт (март, подписано соглашение о сотрудничестве в торговле, пром-сти, с. х-ве и др.; октябрь—ноябрь), Нигера С. Кунче (май, июль), Мали М. Траоре (май, август), Танзании Дж. Ньерере (июль), Сейшельских островов А. Ф. Рене и РОЗМ А. Перейра (сентябрь), глава государства Нигерии О. Обасанджо (май), пред. Гос. совета Гвинеи-Бисау Л. Кабрал (март), премьер-министр Гвинеи Л. Беауго (январь), пред. правительства Испании А. Суарес (апрель — май), министры ин. дел Нигера (апрель), Испании и Бельгии (май), Нигерии (май, август), Франции, Индии, Мали и Лесото (июнь), Бурунди (июль), БСК (август), Мадагаскара (август; ноябрь, подписано соглашение об экономич. сотрудничестве), НРК (октябрь, декабрь), Габона (декабрь), гос. секретарь Либерии (ноябрь), ном. президента США по вопросам нац. безопасности (октябрь—ноябрь). Установлены дип. отношения с Маврикий (январь) и Гренадой (сентябрь).

Ю. Бельский (политика), Г. Пармёнов (экономика).

Культурная жизнь. Литература. В 1979 г. продолжалось постепенное вытеснение французского языка из общественно-политич. и культурной жизни А.; количество лит. произведений на арабском яз. увеличилось, но незначительно. Среди них алжирская критика выделяла роман Т. Уттара «Ас, Джамалия, ...любить и умереть в Эль-Хараше», в котором жизнь крестьян и процессы, происходящие в различных сферах жизни страны, показаны глазами студентов, участвующих в проведении аграрной реформы. Судьбе алжирской женщины посвящен роман А. Галема «Жена для моего сына», изданный в Париже.

Вышел в свет сборник поэм М. Хаммара, воспевающих любовь и солидарность с народами, борющимися за свободу и независимость, и выделяющихся оригинальностью стиля, активным отношением поэта ко всему происходящему в современном А.

Поэт и прозаик Н. Аба получил премию Сев. Африки, учрежденную «Ассоциацией писателей, пишущих на французском языке» (Франция), за стихи о любви и войне «Газель после полудня» и поэтич. роман «Забывтая песня во вновь обретенной стране», герой которого алжирец стал жертвой расизма во Франции.

Театр. По оценкам алжирской печати, в 1979 г. в алжирском профессиональном театре резко сократилось число постановок, ухудшилось их качество. Практически прекратили свою деятельность театры в Аннабе и Орানে. Сюжеты нескольких пьес, поставленных в течение года, были далеки от проблем, волнующих алжирское общество; слабым был и художеств. уровень этих постановок. На общем фоне выделялся театр в Константине, показавший два интересных спектакля: «Это очень любопытное!», затрагивающий острую тему нехватки жилья в А., и «Ветер спекуляции», критикующий недостатки в снабжении населения товарами первой необходимости; оба спектакля не драматизируют положения, насыщены юмором и пользовались успехом у зрителей. Они были сняты для телевидения.

Любительские театральные коллективы более активно включились в поддержку проводимых в А. социально-экономич. преобразований; вместе с тем художественный уровень их спектаклей оставался еще не очень высоким.

Музыка. В 1979 г., как и прежде, популяризация классич. европейской музыки сталкивалась как с технич. трудностями (отсутствие нац. преподават. кадров, спец. концертных помещений и др.), так и с неподготовленностью населения к восприятию этой музыки. В алжирской печати особое внимание уделялось народной песне и проблеме приобщения к ней молодежи; выпускались грампластинки с записями классиков алжирской народной музыки и современных исполнителей народных песен: композитора Игербуши, певицы Ш. Тетмы, исполнителя народных кабыль-

ских песен Х. Бубекера. Наиболее известным певцам (исполнителю народных песен «шааби» эль-Анке и др.) посвящались телевизионные передачи.

Многие молодые певцы и композиторы пытались осовременить народное песенное наследие, особенно в так наз. андалусском (мавританском) стиле (Х. Бенани, Б. Камель, ансамбли «Инасслиен» и «Ошак Иллиль», женский ансамбль «Джурджура»).

В мае — сентябре прошли фестивали народного творчества и музыки в Тлемсене, Тимгаде и Тизи-Узу, фестиваль вокальных коллективов в Сетифе, интернац. и нац. фестивали политики, песни в Алжире и фестиваль современной песни в Орране. В тлемсенском фестивале участвовало 27 алжирских музыкальных коллективов, профессиональный уровень которых был весьма высоким; на фестивалях же в Тимгаде и Тизи-Узу основное внимание было уделено выступлениям иностранных музыкальных коллективов.

И. Волгарева.

Кино. В 1979 г. продолжало сокращаться производство художеств. и документальных фильмов, снижались их качество. Шац. алжирское об-во по производству и прокату кинофильмов и телевидение основное внимание уделяли импорту и прокату шпифт. фильмов. Алжирские фильмы снимались полукустарно, их обработка и тиражирование велись во Франции, по-прежнему не хватало квалифицир. кадров, оставалось неупорядоченным проф. положение кинематографистов, отсутствовало единое руководство отраслью. В течение года на экраны вышло 3 художеств. и ок. 15 документальных кинофильмов. «Первый шаг» (реж. М. Буамари) затрагивает проблему эмансипации алжирской женщины, по-прежнему весьма актуальную для А. Несмотря на ряд удачных сцен, фильм получил малоубедительным и сложным для восприятия; увлекшись формальной стороной постановки, реж. утратил логику повествования, перегруженного многочисленными побочными сюжетными линиями. «Алжирские воробьи» — дебют молодого реж. Т. Мефти — посвящены детям А. накануне начала борьбы алжирского народа за независимость. В этом в целом интересном фильме его создатели все же не удалось исторически верно передать отношение алжирских мальчишек к колониальной действительности.

Обратило на себя внимание творчество молодого документалиста Х. Бауделлаха, дебютировавшего фильмом «Битва за производство» и снявшего затем киноленту «Я интересуюсь жизнью простых людей».

На общенац. киноконкурсе по случаю 25-й годовщины начала алжирской революции 1-ю премию получил реж. А. Б. Аисса за серию документальных фильмов «Империализм без империй».

На 11-м Московском кинофестивале актриса Я. Хлат удостоена приза за лучшее исполнение женской роли в фильме «Нахля» («Пальма»). На кинофестивале в Дамаске (САР) фильм «Муфид» (реж. А. Ласкри) получил бронзовую медаль. На конкурсе, организованном в Дакаре (Сенегал) Африканским союзом радио и телевидения, алжирский документальный фильм о положении на Юге Африки завоевал 2-ю премию. В. Усенко.

Изобразительные искусства. В 1979 г. Нац. союз работников изобразит. искусств (НСРИИ) продолжал работу по децентрализации культурной деятельности в А., прилагая усилия для создания своих секций в каждой вилайе и развивая движение «1000 музеев феллаха в 1000 социалистич. деревень».

Художники-монументалисты, входящие в объединение «авангардистов», закончили 20 фресок на темы революции, завосаний алжирского народа для Музея нац. сопротивления при военной академии в Шершеле. Возрождались древнее искусство художеств. миниатюры; художники стараются максимально приблизить сюжеты миниатюр к современной тематике. Большой популярностью пользовались картины художницы-примитивистки Байи; ее работы неоднократно выставлялись в Алжире и во Франции. Из работ, показанных на ежегодном творческом отчете Союза художников, критика отметила картины символиста Хаккара, пейзажиста и анималиста М. Сегхира и миниатюриста Сахрауи. Привлекли всеобщее внимание и выставки художников Гельми (особенно полотна Шалана «Сбор апельсинов») и Гхемари «Ферма» и «Семья») и Батни (росписи по керамике Ранема и жанровые сценки Буада).

В честь 25-летия начала освободит. борьбы НСРИИ совместно с Музеем муджахидов организовал в ноябре большую выставку-конкурс (ок. 600 участников). 1-е, 2-е и 3-е места на конкурсе художников заняли соответственно Г. Хосин («Патруль муджахидов»), А. Зерарти («20 августа 1955 года») и Т. Акаша («Бойцы»); среди скульпторов победили Б. М. Шериф и Б. Наджиб. И. Волгарева.

Архитектура. В 1979 г. усилия алжирских архитекторов были сосредоточены прежде всего на разработке (при помощи специалистов из социалистич. стран) проектов строительства на индустр. основе новых жилых кварталов и обществ. зданий в различных городах А. Привлекает внимание здание Исламского ун-та в г. Алжире, построенное в классич. арабском стиле; удачное расположение подчеркивает его легкость и изящность. Продолжались строительство туристич. комплексов, архитектурные решения которых сочетают современные формы с традиц. арабскими. В. Усенко.

АНГОЛА

(Народная Республика Ангола)

Общие сведения. А. — государство в Ю.-З. Африке. Площадь — 1246,7 тыс. км². Население — 6,8 млн. чел. (1978 г., оценка); овимбунду, бамбунду, баконго, вацокве, ваньянка, овамбо, гереро, лунда и др. Большая часть верующих придерживается местных традиц. верований, 35% — христиане (гл. обр. католики). Оффц. язык — португальский. Столица — Луанда (600 тыс. жит., 1977 г.).

Государственный строй. Президент А. — председатель МПЛА — ПТ; с 20 сентября 1979 г. — Ж. Э. душ Сантуш (до 10 сентября 1979 г. — А. Нето), он же — глава Революц. совета (РС; временный высший орган гос. власти) и правительства, главнокомандующий вооруж. силами. Мин. ин. дел — П. Тейшейра Жоржи.

Политические партии и профсоюзы. Правящая Народное движение за освобождение Анголы — Партия труда (МПЛА — ПТ) — единственная в стране. Обр. в 1977 г. на базе политич. организации МПЛА, осн. в 1956 г. Идеологич. основой МПЛА — ПТ провозглашен научный социализм. Ок. 16,5 тыс. членов и кандидатов (1979 г.).

Национальный союз трудящихся Анголы. Осн. в 1954 г. Работает под руководством МПЛА — ПТ. Ок. 600 тыс. членов. Генеральный секретарь — П. Лууалу.

Экономическое положение. В 1979 г. продолжались восстановление экономич. потенциала А., пострадавшего в ходе военных действий 1975—76 гг., и осуществление «Основных направлений социально-экономич. развития А. на 1978—

1980 гг.». Возвращен в строй действующих ряд предприятий текстильной, пищевой, цементной и легкой пром-сти, вошел в строй новый текстильный комплекс, возобновлено частичное сообщение по Бенгельской ж. д. Ряд пром. предприятий достиг уровня производства 1973 г., превышен довоенный уровень добычи нефти; в с. х-ве довоенный уровень все еще не был достигнут. По-прежнему острой была нехватка кадров, сырья, запасных частей. Продолжался курс на создание и укрепление гос. сектора. В мае — июне конфискованы и перешли государству еще св. 170 пром. и торговых предприятий и компаний. Доля гос. сектора в пром-сти (без добычи нефти) — 71%, смешанного — 22%. В с. х-ве действовали св. 500 кооперативов и госхозов. под контролем государства работали 1,9 тыс. фазенд по выращиванию кофе. Создана единая нац. авиакомпания, которая перевезла в 1979 г. 450 тыс. пассажиров, пополнилась новыми судами торговый флот. РС ратифицировал закон, установивший гос. собственность на все природные ресурсы и исключит. право государства на геологич. разведку и добычу полезных ископаемых (с допущением смеш. предприятий, а в исключит. случаях — частных фирм).

В 1979 г. добыча нефти — 8,5 млн. т, производство сахара — ок. 42 тыс. т, добыча и производство алмазов — ок. 900 тыс. каратов; заключен ряд контрактов с инстр. компаниями на разведку нефти на материковом шельфе.

В 1979 г. производство (тыс. т) кофе — ок. 30; в 1978 г. пшеницы — 5,6, риса — 8, кукурузы — 315, фасоли — 21, маниока — 175, бананов (плантац.) — св. 300.

Длина (тыс. км) ж.д.—3,5, автодорог—72,3, в т. ч. асфальтир.—8,4. В 1978 г. автопарк (тыс. машин)—ок. 75.

А. экспортирует нефть, алмазы, кофе, лес, сизаль и др.; импортирует машины и оборудование, транспортные средства и др. В 1979 г. продолжали активно развиваться торговые и экономич. связи с СССР, др. социалистич. странами, а также с Бразилией и рядом стран Запада.

Денежная единица — кванза.

Важнейшие события 1979 г. Под знаком «Года подготовки кадров» в стране в течение года открыты десятки проф. школ и училищ, ряд средних спец. учебных заведений. К концу года число учащихся общеобразоват. школ достигло 1,7 млн. Разработан алфавит языков ряда народностей юга и центра А.

В июне Политбюро ЦК МПЛА — ПТ поставило задачу централизации хоз. руководства и планирования народного х-ва, качественного повышения работы гос. сектора. В стране проходили декады добровольного труда. Во 2-й половине года социалистич. соревнованием было охвачено 52 тыс. рабочих в 9 отраслях экономики. В июле принят закон об упорядочении заработной платы трудящихся, призванный ликвидировать унаследованную от колониализма диспропорцию в оплате лиц физич. и умств. труда.

В МПЛА—ПТ продолжался процесс парт. стр-ва, укрепления рабоче-крестьянского ядра партии. К концу года создано св. 1000 первичных парторганизаций, провинци. к-ты и партшколы.

Вооруженные силы А. и военизир. Организация народной обороны (св. 600 тыс. бойцов) продолжала повышение обороноспособности и борьбу с террористич. и подрывными действиями банд контрреволюц. группировок, продолжавших получать помощь от ЮАР, США и др. стран НАТО и КНР.

10 сентября после тяжелой болезни скончался А. Нето; партийно-гос. руководство А. решило увековечить память А. Нето, построив его мавзоль в Луанде. 20 сентября пред. МПЛА—ПТ избран член политбюро ЦК Ж. Э. душ Сантуш. Новое руководство А. заявило о своей верности линии А. Нето и 1-го съезда МПЛА—ПТ, социалистич. выбору А.

Внешняя политика в 1979 г. Правительство А. продолжало курс на защиту независимости и социалистич. выбора

А.; укрепление дружбы и всестороннего сотрудничества с социалистич. странами и антиимпериалистич. силами во всем мире, в т. ч. и в движении неприсоединения; боевой солидарности с нап.-освободит. движениями; отпор непрекращающимся вооруж. провокациям со стороны ЮАР. В марте Совет Безопасности ООН осудил агрессивные действия ЮАР против А.

Состоялись визиты в СССР партийно-гос. делегации А. во главе с Э. душ Сантушем (декабрь); подписаны заявление о дальнейшем развитии дружбы и сотрудничества между СССР и А., план межпартийных связей КПСС и МПЛА—ПТ на 1980 г., соглашения об экономич. и технич. сотрудничестве, о сотрудничестве в области геологии и горнорудной пром-сти и др.) и П. Тейшейра Жоржи (июнь). В А. находились советская партийно-правительств. делегация во главе с кандидатом в члены Политбюро ЦК КПСС, пред. Совета Министров РСФСР М. С. Соломенцевым (сентябрь) и др. В течение года с СССР подписаны соглашения о сотрудничестве в области рыбного х-ва на 1979—81 гг. (апрель) и др.

А. Нето посетил Кубу (январь), П. Тейшейра Жоржи—ВНР и ЧССР (май), СРВ и КНДР (июнь). В А. побывали председатель Гос. совета ГДР Э. Хонеккер (февраль) и президент СРР Н. Чаушеску (апрель), подписавшие договоры о дружбе и сотрудничестве с А.; зам. пред. Гос. совета НРБ П. Таков (октябрь) и др. А. признала НРК (январь). Подписано торговое соглашение с СРР (март).

А. Нето выезжал в Заир (февраль, июнь), Замбию (май) и Конго (июнь). В А. приезжали президенты Конго Л. Сассу-Нгессо (февраль), Заира Мобуту (февраль, сентябрь), Сан-Томе и Принсипи М. Пинту да Кошта (февраль, декабрь), РОЗМ А. Перейра (март), глава государства Нигерии О. Обасанджо (апрель), пред. Гос. совета Гвинеи-Бисау Л. Кабрал (январь), премьер-министр Замбии Д. Лисуло (февраль), министры ин. дел Танзании (январь), Ботсваны (февраль), Швеции (апрель), РОЗМ, Заира, Малагаскара и Камеруна (август), ген. секретарь ООН К. Вальдхайм (июль) и др. В Луанде состоялось совещание глав португалоязычных государств Африки (июнь). Установлены дип. отношения с ЦАИ (январь), Индией и Аргентиной (июнь), ФРГ и Камеруном (август). Ю. Тагаев.

АНДОРРА

А.— государство на Ю.-З. Европы, между Францией и Испанией. Площадь — 465 км². Население — 27,5 тыс. чел. (1978 г.) — говорит гл. обр. на каталанском языке. Официальный язык — каталанский, испанский и французский. Столица — Андорра-ла-Велья (ок. 8 тыс. жит.). А. находится под общ. протекторатом Франции и Урхельского епископа (Испания). Президент Франции и Урхельский епископ (они считаются соправителями А.) представлены ген. делегатами. Законодат. орган — Генеральный совет (24 члена); он

назначает первого синдика и его заместителя, осуществляющих исполнит. власть.

Основные занятия населения — овцеводство (св. 25 тыс. овец) и земледелие. Есть небольшие пром. предприятия. В 1978 г. в А. работало св. 14 тыс. испанских, 1,5 тыс. французских граждан. Значит. часть нац. дохода дает туризм (ежегодно 3—4 млн. иност. туристов). Валюты — французская и испанская. Торговля ведется гл. обр. с Францией. Франция же ведает и междунар. делами А. А. А.

АНТИЛЬСКИЕ ОСТРОВА (НИДЕРЛАНДСКИЕ)

А. О. — владение Нидерландов в Вест-Индии на о-вах Кюрасао (472 км²), Бонайре (281 км²), Аруба (190 км²), Синт-Эстатиус, Саба и части о. Сен-Мартен. Площадь — 1011 км². Население — 245 тыс. чел. (оценка, 1977 г.), св. 1/10 населения живет на о-вах Кюрасао и Аруба, главным образом негры и мулаты. 82% населения — католики. Официальный язык — голландский, широко распростран. диалект «папачменто». Административный центр — Виллемстад на о. Кюрасао (104 тыс. жит. с пригородами в 1973 г.).

А. О. формально являются автономной частью Нидерландского Королевства. Законодательный орган — Законодательное собрание А. О. (22 члена, избираемых на 4 года, в т. ч. 12 — от о. Кюрасао, 8 — от о. Аруба, 1 — от о. Бонайре и 1 — от о-вов Саба, Синт-Эстатиус и Сен-Мартен). Исполнительная власть осуществляется губернатором (Б. Лейго), при котором имеются Консультативный совет и Совет Министров, возглавляемый премьер-министром Д. Мартиной.

Новое Антильское движение (НАД), Правящая. Осн. в 1979 г. 7 мест в Законодательном собрании. Пред.— Д. Мартина. Избирательное движение народа (ИДН) — блок партий на о. Аруба, выступающий за полную независимость А. О. Входит в правящую коалицию. Осн. в 1973 г. 5 мест. Лидер — Б. Кросс. Демократическая партия Кюрасао. Осн. в 1945 г. 2 места. Национальная народная партия (ННП). Осн. в 1948 г. на Кюрасао. Пред.— Х. Эвертс. Рабочий фронт освобождения. Осн. в 1969 г. (на о. Кюрасао). Лидер — У. Годетт. Патриотическая партия Арубы. Осн. в 1949 г. Пред.— Х. Деннерт. Патриотический Союз Бонайре. 1 место. Демократическая партия (Сен-Мартен, Саба и Синт-Эстатиус). 1 место.

Антильская конфедерация свободных профсоюзов. Осн. в 1965 г. 11,7 тыс. чл. Входит в МКСП. Пред.— Х. Сенсер. Христианская

ков федерация профсоюзов Нидерландских Антилл. Осн. в 1950 г. 4 тыс. чл. Входит в ВКТ. Пред.— Х. Ройер.

Общая численность занятых (1976 г.)— 64 тыс., в т. ч. (%) : гос. администрация — 23, обслуживание — 22, торговля — 19, транспорт — 13, нефть, пром.— 6. Безработных — 20%. Основа экономики — переработка иностранной (в основном венесуэльской нефти). Мощность нефтеперерабат. пром-сти (контроллируется нефть. монополиями: амер. «Эксон» и англо-голл. «Шелл») по прямой перегонке (на конец 1978 г.) — 42,1 млн. т в год. Произ-во электроэнергии — 1,5 млрд. квт-ч (1976 г.). Добыча фосфатов (54 тыс. т, 1976 г.), соли (480 тыс. т, 1976 г.), легкая пром-сть (пищевкусовая, текстильная, ф-ка красок), сборка электроаппаратуры (на о. Кюрасао), нефтехимия (на о. Аруба и Кюрасао). В 1979 г. на острове Аруба был введен в действие крупный завод по строительству платформ для морского бурения и судов. Выращиваются сорго, кукуруза, сахар, тростник, бобы, овощи, цитрусовые. Поголовье (тыс., 1977 г.) кр. рог. скота — 8, свиней — 7, овец — 8, коз — 21. В 1976 г. А. О. посетило 711 тыс. туристов (в т. ч. 343 тыс. круизных). Протяженность автодорог с покрытием — 1183 км (1972 г.), в т. ч. на Кюрасао — 541 км, Аруба — 380 км, Бонайре — 209 км. Автопарк — 57,3 тыс. автомобилей (1976 г.). В 1976 г. экспорт — 4,544 млн. флоринов,

импорт — 6,601 млн. флоринов. Доля (в %, 1976 г.) в экспорте: нефтепродукты — 82, продукты нефтехимии — 6; в импорте: сырая нефть — 88, оборудование (включая трансп. средства) — 6, продовольствие — 3. Доля в экспорте (в %) : США — 46, Канада — 23, Венесуэла — 2; в импорте: Венесуэла — 45, Саудовская Аравия — 37, США — 3, Нидерланды — 2. Денежная единица — флорин (гульден), 1,8 флоринов = 1 долл. США (март, 1977 г.).

В 1979 г. внутриполитическое положение А. О. было сложным в связи с забастовками трудящихся, отставкой правительства С. Розендала, выборами нового Законодательного собрания, сепаратистским движением на о. Аруба. На выборах в Законодательное собрание, состоявшихся 6 июля, победу одержали кандидаты Нового Антильского движения (НАД), завоевавшие 7 из 22 мест в Законодательном собрании. На втором месте оказалась партия Избирательное движение народа (5 голосов). Основная партия прежней правящей коалиции — Демократическая партия Кюрасао потеряла 4 места из 6. Правый блок создан на базе объединения НАД и ИДН. В коалиционное правительство вошли представители всех 6 островов страны. Премьер-министром избран Д. Мартина (НАД).

В октябре лидер партии Избирательное движение народа (Аруба) Б. Кроас выступил против маневров вооруж. сил США в басс. Карибского моря. В. Булавин.

АОМЫНЬ

А. (Макао) — территория в Азии на побережье Южно-Китайского моря, владение («заморская провинция») Португалии. Площадь — 16 км². Население — ок. 400 тыс. чел. (1979 г., оценка); китайцы (ок. 98%), португальцы (8 тыс. чел.). Гос. религия — католицизм. Офиц. язык — португальский. Адм. центр — г. Аомынь (ок. 180 тыс. жит., 1978 г.). Управляется португальским губернатором (с 11 февраля 1979 г. — генерал М. Эжидиу; до этого — подполковник Г. Леандру), при котором — Законодат. совет. Политич. партия — Демократический центр Макао (обр. португальцами в 1974 г., объединяет левые силы). КНР рассматривает А. как территорию, захваченную у Китая, и не признает «оккупации и управления Макао и относящихся к нему территорий» Португалией. Однако в 1979 г., как и прежде, КНР не принимала мер, чтобы изменить статус А.; напротив, пекинскими деятелями был сделан ряд заявлений, свидетельствующих о намерениях сохранить нынешний статус А. (руководство КНР видит в А. дополнит. источник получения иностр. валюты и дефицитных пром. товаров из капиталистич. стран).

А. — важный торговый и фин. центр, крупный порт. Население занято в сфере обслуживания, кустарных про-

мыслах, в текстильной и др. легкой пром-сти, рыболовстве и обработке рыбы. Важный источник доходов — увеселит. заведения (казино, ночные клубы, публичные дома, курильни опиума, собачьи бега; азартные игры — в руках банкира-миллионера Хо Ина, являющегося членом Народного политич. консультат. совета Китая и поддерживающего тесные контакты с КНР) и туризм (3 млн. туристов в 1979 г.). Внешняя торговля возросла в 1979 г. на 20%. А. экспортирует текстиль, швейные изделия, порох, спички, фарфор, вина, камфору и др.; импортирует продовольствие, товары широкого потребления и др.; ведется тайная торговля золотом и наркотиками. Гл. контрагенты — Сянган, КНР (поставляет в А. большую часть продовольствия, питьевую воду, сырье, многие пром. товары), ФРГ, США, Португалия. В июне с ЕЭС подписан договор сроком на 5 лет (предусмотрено некоторое увеличение квоты на экспорт текстиля из А. в страны ЕЭС). Денежная единица — патака, 5,01 патаки = 1 долл.

В 1979 г. значит. возросло население А., в значит. мере благодаря притоку беженцев из КНР. В январе в А. побывал мин. внешней торговли КНР Ли Цян (первый визит в А. офиц. деятеля КНР). Ф. Дивов.

АРГЕНТИНА

(Аргентинская Республика)

Общие сведения. А. — государство в юго-вост. части Юж. Америки. Площадь — 2,8 млн. км². Население — 26,7 млн. чел. (по оценке 1979 г.); св. 80% — аргентинцы. Господств. религия — католицизм. Гос. язык — испанский. Столица — Буэнос-Айрес (3,5 млн. жит.; «Большой Буэнос-Айрес», столица с пригородами, — 8,9 млн. жит.).

Государственный строй. А. — федеративная республика. Состоит из 22 провинций, Нац. территории и Федерального (столичного) округа. По конституции глава государства и правительства — президент, избираемый на 4 года. Высший законодательный орган — двухпалатный Национальный конгресс, состоящий из сената (69 чл.) и палаты депутатов (252 чл.). После гос. переворота 1976 г. страной правит воен. хунта в составе командующих 3 родами вооруж. сил. Нац. конгресс распушен, деятельность политич. партий и профсоюзов приостановлена. Президентом назначен ген.-лейтенант в отставке Х. Р. Видела. Мин. ин. дел — ген. К. В. Пастор.

Политические партии и профсоюзы. Хустисналистская партия. Осн. в 1958 г. Буржуазно-реформистская партия, разнородная по социальному составу. Имеет большое влияние в профсоюзах. Пред. Нац. совета (формально) М. Э. Мартинес де Перон. Вице-пред. —

Д. Ф. Биттель. Гражданский радикальный союз (ГРС) — реформистская партия мелкой и средней буржуазии. Осн. в 1957 г. Пред. Нац. комитета — Р. Бальбин. Партия непримиримости. Осн. в 1957 г. Левосторонистская буржуазно-демократическая партия. Пред. Нац. комитета — О. Аленде. Движение объединения и развития (МИД). Осн. в 1963 г. Выражает интересы крупной буржуазии. Лидер — А. Фрондиси. Народно-христианская партия. Осн. в 1972 г. Лидер — Х. А. Альенде. Революционно-христианская партия. Осн. в 1972 г. Лидеры — О. Суэльдо и М. Дип. Социал-демократическая партия (СДП). Осн. в 1957 г. Представляет собой правое крыло в социалистич. движении А. Входит в Социал-терн. Лидер — А. Тиольда.

Коммунистическая партия А. (КПА). Осн. в 1918 г. Ген. секретарь — А. Фава (с июля 1980 г., до него Х. Арнедо Альварес, ум. 12 июня 1980 г.).

Всеобщая конфедерация труда (ВКТ). Осн. в 1930 г. Св. 3,5 млн. чл. Входит в МКСП. Межпрофсоюзное национальное движение (МНД). Осн. в 1970 г. Объединяет независимые профсоюзы. Ген. секретарь — А. Кортез.

Экономическое положение. В 1979 г. ВВП увеличился на 8,5%. Структура ВВП (в %): с. х-во и рыболовство — 13,7, пром-сть — 44,2, добывающая — 1,7, обрабатывающая — 35,2, стр-во — 3,2, электро-газо-и водоснабжение — 4,1, транспорт и связь — 7,2, торговля — 17,6, гос. администрация, коммунальные и пр. услуги — 17,3. В 1979 г. общая сумма частных иностранных инвестиций составила 5 млрд. долл.; из них на долю США приходится 40%. В А. насчитывается 1400 компаний, принадлежащих иностранному капиталу.

В 1979 г. продолжался процесс денационализации. Доля государства в объеме сбыта продукции 20 самых крупных предприятий А. составила 36% по сравнению с 45% в 1977 г. Уд. вес государства сократился в электротехнической, металлургической, нефтедобывающей и мясохладобойной отраслях промышленности. На гос. предприятия приходится большая доля продукции военной, нефтехимической, угольной промышленности, производства электроэнергии.

В 1979 г. уровень безработицы составил более 10% трудоспособного населения. Промышленность удовлетворяет ок. 85% нац. потребностей на пром. сырье и полуфабрикаты, ок. 100% — на стройматериалы и 75% — на пром. оборудование и машины.

В 1979 г. построены и введены в действие мощности по выплавке 50 тыс. т чугуна в год в Пуэрто-Вилелас (пров. Чако), плотина «Пьедрас-Морас» на р. Терсеро (пров. Кордова), телефонная станция «Бурсако» в Буэнос-Айресе на 10 тыс. номеров. Начато стр-во з-дов по произ-ву 120 тыс. т этилена в год в Бая-Бланка, 200 тыс. т кальцинированной соды в год в Сан-Антонио-Озте (пров. Рио-Негро), 100 тыс. т газетной бумаги в год в Луес (пров. Тукуман), газопровода Центр—Запад (1800 км).

Производство важнейших видов промышленной продукции

Виды продукции	1977 г.*	1978 г.
Нефть, млн. м ³	25	26,3
Уголь, тыс. т	533	434
Чугун, тыс. т	1385	1820
Сталь, тыс. т	2680	2564
Цемент, млн. т	5,9	6,1
Целлюлоза, тыс. т	321	325
Бумага и картон, тыс. т	810	756
Экстракт квебрахо, тыс. т	105	97
Вино, млн. л	2332	2027
Пшеничная мука, млн. т	2,5	2,4
Сахар, тыс. т	1662	1292
Автомобили, тыс.	257	180
в т. ч. легковые, тыс.	192	134
Тракторы, тыс.	25,6	6,0
Холодильники, тыс.	215	137
Телевизоры, тыс.	254	219

* Уточненные данные.

В 1979 г. произведено 28,9 млрд. квт-ч электроэнергии, в т. ч. 64% на ТЭЦ, 26% на ГЭС и 10% на АЭС («Атуча-1» мощностью 300 Мвт, расположена в Атуче, в 35 милях к С.З. от Буэнос-Айреса). Продолжалось стр-во 2-й АЭС («Атуча-2» мощностью 600 Мвт).

Сельское хозяйство характеризуется наличием крупных латифундий: 5,7% зем. собственников владеют 74,5% всей земли. Черноземные степи Пампы (осн. с.-х. р-н) дают 97% всего сбора зерновых, 85% говядины, 55% баранины, 90% свиныши, 53% шерсти, 97% молока. На долю Пампы приходится 85% производства всей экспортной с.-х. продукции А.

В 1979 г. поголовье (млн.) кр. рог. скота — 61,1, овец — 35, свиней — 3,6; произведено (тыс. т): говядины — 3197, баранины — 130,2, свиныши — 214,1, сливочного масла — 30, казеина — 10, сыра — 231.

Транспорт. Протяженность ж. д. — 37,2 тыс. км, из которых только 39% — в хорошем состоянии. Объем грузоперевозок ж. д. составил в 1978 г. 18,2 млн. т. Протяженность автодорог — 1005 тыс. км, из которых 44,4 тыс. км с твердым покрытием. В стране насчитывается 4,4 млн. автомашин, в т. ч. 3,5 млн. легковых. Тоннаж торг. флота А. — 2,7 млн. бр. рег. т.

Внешняя торговля. В 1979 г. экспорт составил 7800 млн. долл., импорт — 6400 млн. долл. 85% экспорта приходится на зерновые, мясо, растительные масла,

Посевная площадь и валовой сбор основных с.-х. культур

Культуры	Посевная площадь* в 1978/79 с.-х. г. (тыс. га)	Сбор (тыс. т)	
		1977/78 г.	1978/79 г.
Пшеница	5220	5300	8100
Кукуруза	3300	9700	9000
Рожь	1722	300	210
Овес	1543	680	676
Ячмень	761	350	554
Льняное семя	893	810	600
Подсолнечное семя	1760	1600	1270
Арахис	400	571	480
Хлопок	...	714	540
Табак	...	63	70
Рис	1722	170	210

* Включая часть посевов, скамливаемых скоту на корму.

кожи, шерсть. Импортятся машины, оборудование и трансп. средства (28% всего импорта в 1978 г.), топливо (12%), сырье и полуфабрикаты (53%), потребит. товары (7%). Доля стран (в %): США — 9 в экспорте и 23 в импорте, Италия — соответственно 21 и 26, ФРГ — 34 и 28, Великобритания — 9 и 7, Япония — 7 и 10.

Ф и н а н с ы. Количество денег в обращении — 5773 млрд. песо (июнь 1979 г.) по сравнению с 2202 млрд. песо год назад. Внешний долг А. — более 10 млрд. долл., в т. ч. государственной — 5 млрд. долл. (на июль 1979 г.). Запасы золота и свободно конвертируемой валюты — 8671 млн. долл. (ноябрь 1979 г.). Денежная единица — аргентинское песо.

Важнейшие события 1979 г. Внутриполитическая обстановка характеризовалась активизацией политической и профсоюзной деятельности, несмотря на ограничения, наложенные воен. правительством. В апреле руководством ряда проф. организаций была организована всеобщая забастовка с требованиями пересмотра экономич. политики, повышения реальной заработной платы, освобождения арестованных за политическую и профсоюзную деятельность, восстановления демократич. свобод. Большой отклик имела всеобщая стачка железнодорожников пров. Буэнос-Айрес, проведенная в мас. Состоялись крупные забастовки в автомобильно-строительной (март, сентябрь), машиностроительной (июнь, октябрь), целлюлозно-бумажной (июнь), текстильной (октябрь), мясохладобойной (сентябрь) и др. отраслях промышленности. Широилось движение за освобождение политзаключенных и «исчезнувших», в котором активную роль играли «Аргентинская лига за права человека». «Постоянная ассамблея в защиту прав человека», представители различных политич. партий, профсоюзов и обществ. организаций.

Активизация рабочего и общедемократич. движения вызвала резкие нападки со стороны реакционных кругов в армии. Командующий 3-м воен. округом (пров. Кордова) ген. Л. Менендес предпринял неудачную попытку воен. мятежа (сентябрь), добиваясь смещения командующего сухопутными войсками ген. Р. Виолы и проведения более суровых репрессивных мер против демократич. сил. В ноябре Х. Р. Видела подписал новый закон «о профессиональных ассоциациях», существенно ограничивающий права профсоюзов, ставящий их под жесткий контроль правительства и не предусматривающий юридич. статуса единого органа профцентра. Закон был осужден подавляющим большинством профсоюзов и политич. партий как антидемократический. Попытки ограничения прав профсоюзов вызвали волну протеста в рабочем движении А. В сентябре было создано Объединенное руководство аргентинских трудящихся (ОРТА), представляющее интересы ряда проф. организаций страны, которое установило контакты с руководством нац. политич. партий и католич. церкви с целью выработки совместной программы действий против нового законодательства о профсоюзах, экономич. политике правительства, в защиту демократич. свобод.

В декабре правительство опубликовало документ, в котором были намечены его политич. цели на ближайшие годы. Документ свидетельствовал о стремлении военных сохранить руководящую роль в аргентинском обществе на неопределен-

ное время. В ответ на это осн. политич. партии А. опубликовали политические требования, предусматривающие восстановление конституционного строя в стране.

Внешняя политика в 1979 г. Пр-во А. продолжало проводить курс, направленный на укрепление междунар. позиций страны. Большое внимание уделялось развитию отношений со странами Лат. Америки, сотрудничеству с сопредельными государствами (Уругвай, Парагвай, Боливия) в создании объектов гидроэнергетики и инфраструктуры. Министры иностранных дел А., Бразилии и Парагвая подписали трехстороннее соглашение, регулирующее совместное использование гидроресурсов р. Парана (октябрь). Подписано соглашение с Бразилией о согласовании проектов ГЭС «Корпус» и «Итайпу» (ноябрь), способствовавшее улучшению двусторонних отношений. Состоялись официальные визиты в А. президентов Перу Ф. Моралеса Бермудеса (июнь) и Парагвая А. Стреснера (ноябрь). Подписано соглашение с Венесуэлой о сотрудничестве в области использования ядерной энергии в мирных целях (август). Отношения с Чили продолжали оставаться напряженными в связи со спором о суверенитете над рядом мелких островов в р-не пролива Вигл.

А. принимала участие в 6-й конференции глав государств и правительств присоединившихся стран в Гаване (сентябрь). Пр-во А. признало Временное демократич. пр-во над. возрождения Никарагуа (август).

Состоялся официальный визит Х. Р. Виделы в Японию (октябрь), в ходе которого обсуждались возможности привлечения японского капитала в А. А. посетили мин. ин. дел Японии С. Сонода (август), мин. х-ва ФРГ О. Ламбсдорф (август) и мин. ин. дел Австрии В. Пар (сентябрь). В марте, июне А. посетили торг. делегации Китая. Отношения с Великобританией оставались сложными в связи с отсутствием прогресса в решении проблемы Фолклендских (Мальвинских) островов. Не менее сложными продолжали оставаться отношения А. с США.

Вопреки давлению американской администрации, правительство Аргентины отказалось предоставить политическое убежище бывшему шаху Ирана, ограничить торгово-экономические отношения с СССР.

В 1979 г. подписаны соглашения с Ливией о сотрудничестве в научно-технич. областях, в области торговли и экономики. Правительство А. установило дип. отношения с Анголой (июнь).

Пр-во А. продолжало развивать отношения с социалистич. странами. Гос. секретарь по внешнеэкономическим связям А. Эстрада посетила Кубу (июнь). А. ратифицировала договор о научно-техническом сотрудничестве с ПНР, подписанный в 1974 г. (июль).

А. Гончаров (подполковник), Б. Щеголев (экономиста).
Культурная жизнь. Литература. Продажа книг сократилась на 60% по сравнению с периодом четырехлетней давности, в равной степени сократилось число названий книг и их тираж. От 50 до 70% аргентинского книжного рынка захвачено иностранными изданиями, которые продаются по более дешевой цене, чем аргентинские.

Цензура по-прежнему запрещает книги высокого гуманистического содержания (в частности, были запрещены книги писателя А. Юнке), открывая «зеленую улицу» bestsellingам, по преимуществу иностранного производства.

Наибольшим успехом в минувшем году пользовались книги «Огнеупорный» А. Хейли, «Альтернатива дьявола» Ф. Форсайта, «Залпая» Р. Кука, «Страх и грусть» К. Коссольи (о положении обездоленных слоев населения), «Деревянная лавка» Ж. Амаду, «Арфа и тень» А. Карпентьера, «Свистки» Дж. Диксона (острое антивоенное произведение), «Пустяк» Ж. Гимарайнса Розы, «Жестяной барабан» Г. Граса и «Татарская степь» Д. Буццати и др.

Созданы поэтические сборники «Поэтический труд» Э. Молины, «Антология» Р. Густаво Агирре, «Я не узнал печали» Ф. Линареса и «Антология аргентинской поэзии», составленная Р. Г. Агирре, в которой отражены различные школы и тенденции в аргентинской поэзии с момента зарождения до наших дней.

В области эссе следует отметить такие работы, как «Военно-гражданская конвергенция» (Х. Бергштейн и Р. Габриелли), «Демократия и политические партии» (Ф. Надра), «Диалектика свободного творчества» (Л. Иглесиас), «Что такое литература?» (А. Биньями), «Идеология и культура» (Э. Агости), «Беседы с Пьяже» (Ж. К. Брингьер), «Частичная безработица в Латинской Америке» (В. Токман и Э. Клейн), «Что мы думаем о психоанализе?» (Х. Басин),

«Распределение доходов в Латинской Америке» (О. Муньос) и «Проекция человека» (Дж. Бернал) и др.

В 1979 г. Международную книжную ярмарку посетило св. 700 тыс. чел.

Театр. Число театралных зрителей по сравнению с предыдущим годом сократилось примерно на 30%, что в значительной мере было обусловлено падением покупательной способности населения. Было поставлено 77 пьес национальных драматургов, причём 43 из них — в Буэнос-Айресе.

Национальный театр комедии осуществил постановку «Эдипа-царя» Софокла и возобновил «Соломенную шляпку» («Лабиса и Мишель»). Муниципальный театр им. Сан-Мартина поставил «Саламейского алькальда» Кальдерона де ла Барки, «Иоганна Габриэля Боркмана» Ибсена, «Вишневый сад» Чехова, «Дом Бернарды Альбы» Гарсии Лорки, «В ожидании Годо» Беккета и «Уличные сцены» Э. Райса (уничтожающая критика американского общества). Реж. Х. Коган поставил «Юлия Цезаря» Шекспира, а И. Ледесма инсценировала «Идиота» Достоевского (Мольеровская премия за лучшую режиссерскую работу). Наибольшим успехом в 1979 г. пользовались аргентинские пьесы «Существование» О. Виалеса, в которой реалистически показан образ аргентинца; в пьесе заняты актеры Л. Брандони и Ф. Луппи. Заслуживают упоминания такие пьесы, как «Не надо плакать» Р. Коссы, «Пусть Ирена поспит» А. Бресан, «Готан» Х. Тайера, «Луна в чашке» Б. Москеры, «Волчий бобы» К. Брави, а также пьесы для одного актёра «Мама Тарзана» (с Э. Диас), «Сесилия и звезды» (с С. Росетто) и «А как мы пойдем домой?» (с М. Мансоти; Мольеровская премия за лучшее исполнение женской роли).

Интерес критики и зрителей вызвали зарубежные пьесы: «Эмигранты» польского драматурга С. Мрожека, «Папа» ирландского автора Х. Леонарда, «Шкафчик с тенями» американского драматурга М. Кристофера, «Сирано де Бержерак» Ростана, поставленная итальянской труппой под руководством Д. Модуно и др.

В 1979 г. в А. с успехом гастролировал швейцарский театр пантомимы «Мумменшанц».

Музы ка. В театре «Колон» были поставлены оперы «Питер Граймс» Бриттена, «Девушка с Запада» Пуччини, «Так поступают все женщины» Моцарта, «Вертер» Массне (с участием советской певицы Е. Образцовы), «Лозингрин» Вагнера, «Женщина без изъяна» П. Штрауса (с участием чешской певицы Л. Дворжаковой), «Кровавая свадьба» аргентинского композитора Х. Хосе Кастро (по мотивам одноименного произведения Гарсии Лорки), «Золотой петушок» Римского-Корсакова (под руководством советского дирижера И. Туманова).

В театре «Колон» состоялись также балетные спектакли, которые вновь приобрели широкую популярность у зрителей: представление труппы «Балет 20 века» под руководством М. Бежара, а также выступления советской пары — Е. Максимовой и В. Васильева, которые получили самые высокие отзывы критики за совершенство их танцевального мастерства. Большой интерес вызвали также выступления Штутгартского и Мексиканского балетов. Постоянно действующий балет театра «Колон» (хореографом которого был в свое время В. Чабукиани, СССР) достиг большого мастерства в постановке «Баядеры», «Копчелли», а также в «Вечном возвращении» и «Сне в летнюю ночь», которые поставил О. Арайс (в этих спектаклях с успехом выступили аргентинские балерины Сильвия Басилис и Лилиана Бельфьоре). В 1979 г. создана Группа современного танца в театре им. Сан-Мартина под руководством А. Марии Стекельман. Следует также упомянуть о новаторстве недавно созданного «Современного классического балета им. Вирхилия Карловича».

Широкой и разнообразной в течение года была концертная деятельность. С циклами симфонических концертов выступили Национальный симфонический оркестр и Филармонический оркестр Буэнос-Айреса (среди дирижеров выделялись такие мастера, как П. Ингасио Кальдерон, Б. Д'Астольи, В. Тева, испанский дирижер Э. Гарсия Асенсиро, польский дирижер С. Вислочкин и перуанка К. Мораль). Постоянно функционировал Молодежный оркестр Национального радио (под рук. Л. Шинллера), а также Симфонический оркестр Б. Бланки (под рук. М. Перуссо).

В 1979 г. состоялись выступления Гамбургского филармонического оркестра, Лондонского симфонического оркестра, Американской филармонии и Камерного оркестра «Коллеgium инструментале» из Галле (ГДР).

На фестивале Пёрселла—Бриттена успешно выступили хор Монтеверди (из Гамбурга), «Новый венгерский квартет», «Бетховенский квартет» (из Рима), лондонский коллектив «Чеймберс плейерс» и «Камерата Барилоче» (аргентинский муз. коллектив). Среди солистов следует отметить пианистов А. де Рако, П. Бруголи, Д. Риверу; гитаристов А. Сеговия, Н. Йепеса, И. Костансо и квартет Мартинеса Сарати; виолончелистов А. Натолу и Л. Роуза и др. Особого упоминания заслуживают сольные концерты советского пианиста Л. Когана и его дочери Н. Коган.

Следует отметить произведения аргентинских композиторов, исполненные на фестивале: кантату «Милена» и «Концерт для виолончели с оркестром» А. Хинастеры, «Концерт для виолы» Х. Гандина, «Пять песен» И. Маистеги и «Концерт для баяна, струнного оркестра и ударных инструментов» А. Пьяццоллы.

К и н о. В 1979 г. выпущена 31 новая кинолента. Среди фильмов можно отметить «Остров» (аллегория об отчуждении человека), «Девятый час» (кранизация остроусложной театральной пьесы, в которой автор иронизирует над алчностью власти и мушкет), «Маркитантка» и «Креольский Фауст» (лирич. переложение известной поэмы Гёте), «Эта безумная, безумная любовь» (поэтич. трагедия жизни), «Прощай, мир животных» (фильм об аргентинской фауне) и др. Состоялся показ детского фильма «Маленький певец».

В А. состоялись премьеры примерно 350 зарубежных кинофильмов, в т. ч. «Вашмачное дерево» (итал. фильм о тяжелой жизни крестьян Ломбардии), «Курс наук под вопросом» (исп. фильм-метафора о франкистской диктатуре), «Березовый лес» (польский реалистич. фильм), «Чужие деньги» (франц. фильм, в котором осуждается мир финансовых махинаций) и др.

Состоялся показ советских кинофильмов, в т. ч. «Женитьба» (по Гоголю, реж. В. Мельников), «Неоконченная пьеса для механического пианино» (по Чехову, реж. Н. Михалков), «Древо желаний» (реж. Т. Абуладзе), «Служебный роман» (реж. Э. Рязанов), «Драма на охоте» (по Чехову, реж. Э. Ютану), «Смартак» (фильм-балет, поставленный В. Дербеневым). По случаю 60-летия советского кинематографа А. посетила делегация деятелей советского кино. Во время Цели советского кино в числе других был показан фильм «Да здравствует Мексика!» — выдающееся произведение С. Эйзенштейна.

Изобразительное искусство. Значительной областью искусства продолжала оставаться живопись, в которой выделялась постоянно реалистическая манера К. Алонсо, удачные гуманистические поиски А. Берни, богатство цветовой гаммы Р. Форнер, зрелость и психологизм В. Чаба, поэтичность полотен В. Форте, возрождение мифов в картинах Э. Дейры, дух современности в творчестве

Г. Ру, чудесная изобретательность Р. Русо, жизнерадостность Х. Демирджяна, красочность Х. дель Прете, лиризм Б. Кастаны и Антонио Сеги, великолепные пейзажи А. Фернандеса, типично американская живопись М. Мольяри, раскрытие мира женщины в произведениях Э. Сото и К. Мунчик и др. Появились новые произведения, исполненные глубокой серьезности и проникнутые поэзией формы в изображении человека и повседневной жизни. Здесь следует упомянуть таких художников, как К. фон Вальденфельс, О. Хуане, И. Вегетти, Д. Дутто, А. Сепери, Б. Куперман и А. Толеска. Были организованы ретроспективные выставки, посвященные Ф. Бругетти, А. Губеллини, А. Гонсалесу Гараньо и Л. Сеоане, а также коллективная выставка «Художественное творчество детей в области живописи» в связи с проведением Международного года ребенка.

В 1979 г. состоялись 2 коллективные выставки рисунка и графики: «Латиноамериканское триенале графики» и выставка «Аргентинская графика-79: тенденции и варианты». Состоялись индивид. выставки А. Марини Монкальво, Р. Шуссейн, Р. Паэса, Н. Оюфрио, Э. Аудшверта и М. Боневарди, ретроспективные выставки В. Делеза и Г. Фасио Эбекера.

В 1979 г. наметилось возрождение аргентинской скульптуры, прошла выставка «Двенадцать скульпторов», в которой приняли участие известные скульпторы, а также ретроспективная выставка, посвященная скульптору О. Фьораванти. На коллективных и индивидуальных выставках выделялись четкая архитектурная манера Р. Локасо и М. Луисы Манасеро, резкие линии Э. Йоири, экспрессивность К. Алтауса и Э. Романо, простота и безыскусственность в форме Л. Бадии и Х. Карлоса Дистефано, а также творческое переосмысление действительности в работах Р. Мартиня, К. Росаса и С. Когорно.

Ар х и т е к т у р а. Сокращение объема строительства, вызванное уменьшением капиталовложений в строительство как со стороны государственных организаций, так и со стороны частных компаний и лиц, вызвало замедление строительства общественных зданий и жилых городских кварталов, отставание в благоустройстве городов, когда отсутствие четких понятий о среде человеческого обитания привело к механическому нагромождению огромных городских районов и необратимому ухудшению качества жизни в них. Нехватка жилья (в А. все еще не хватает ок. 3 млн. квартир) и отсутствие озелененных районов продолжают оставаться постоянными факторами, осложняющими положение в городах страны.

Состоявшийся 1-й научный аргентинский конгресс по проблемам среды человеческого обитания подтвердил острую необходимость изменить положение в городах страны, где процветает земельная спекуляция, но которые совершенно непригодны для жизни.

К. Агости.

АФГАНИСТАН

(Демократическая Республика Афганистан)

Общие сведения. А. — государство в Азии. Площадь — 655 тыс. км². Население — 15,54 млн. чел. (оценка по данным выборочной переписи 1979 г.); афганцы (пуштуны; ок. 7,5 млн. чел.), таджики, узбеки, хазарейцы, туркмены и др. Гос. религия — ислам. Гос. языки — пушту и дари. Столица — Кабул (650 тыс. жит., 1978 г.).

Государственный строй. Высший орган гос. власти — Революционный совет (РС) ДРА; пред. РС и премьер-министр — Б. Кармаль (с 28 декабря 1979 г.; до 16 сентября 1979 г. пред. РС и до 27 марта 1979 г. премьер-министром был П. М. Тараки), он же — главнокомандующий вооруж. силами (с 30 декабря 1979 г.). Мин. ин. дел — Ш. М. Дост (с 28 декабря 1979 г.).

Политические партии, профсоюзы и др. общественные организации. Народнo-демократическая партия Афганистана (НДПА). Основ. в 1965 г. Ген. секретарь ЦК — Б. Кармаль (с 28 декабря 1979 г.; до 16 сентября 1979 г. — Н. М. Тараки).

Профсоюзы рабочих Афганистана. Основ. в 1978 г.

Общество афгано-советской дружбы. Основ. в 1960 г.

Экономическое положение. В 1979 г. принят 1-й пятилетний план социально-экономич. развития А. (1979/80—1983/84 гг.). В 1978/79 г. ВВП (млрд. афгани) — 159,6 (в 1977/78 г. — 149,6).

Сельское хозяйство. В 1978 г. индекс с.-х. производства (1969—71 гг. = 100) — 120 (в 1977 г. — 114). В 1978/79 г. сбор (млн. т; в скобках — в 1977/78 г.) пшеницы — 2,81 (2,65), ячменя — 0,33 (0,30), кукурузы — 0,78 (0,76), риса — 0,43 (0,40); (тыс. т) картофеля — 250 (200), овощей и бахчевых — 516 (460), винограда — 440 (430), др. фруктов и орехов — 384 (262), хлопка-сырца — 132 (136), хлопкового семени — 88 (90), др. масличных — 35 (36), сахарной свеклы — 73 (97), сахарного тростника — 64 (64).

В 1979 г. поголовье (млн.; в скобках — в 1978 г.) кр. рог. скота — 3,73 (3,65), овец — 19,1 (20,2), в т. ч. каракульских — 4,7 (5,5); коз — 3,0 (3,0), лошадей и мулов — 0,44 (0,44), ослов — 1,3 (1,3), верблюдов — 0,3 (0,3), птиц — 6,2 (6,0). В 1978/79 г. производство каракульских шкур (тыс.) — 1294 (1582).

Промышленность. В 1978/79 г. производство пром. продукции (млрд. афг.) — 33,2 (в 1977/78 г. — 32,1). Добыча (тыс. т; в скобках — в 1977/78 г., уточн. данные) каменного угля — 218 (170), баритов — 13,0 (12,1), соли — 81,0 (77,7), нефти — 14,0 (13,1), природного газа — 2,5 (2,5) млрд. м³; производство (тыс. т) цемента — 125,6 (149,7), хим. удобрений — 105,7 (99,6), хлопко-волокна — 45,1 (41,5), сахара — 9,2 (11,2), растит. масел — 9,6 (8,7), плодовоощ. консервов — 1,3 (1,3), х.-б. пряжи — 2,6 (2,5), тканей фабрич. выработки (млн. м): х.-б. — 88,4 (91,2), вискозных и из искусств. шелка — 15,5 (15,1), шерстяных —

0,26 (0,18), ковров — 10,5 (7,5); электроэнергия — 849,0 (776,1) млн. квт.ч.

Транспорт. В 1979 г. длина (км) ж. д. Кушка (СССР) — Торагундай — 5,5, автодорог (тыс. км) — 18,5, в т. ч. с искусств. покрытием — 9,8 (из них асфальт — 2,8); газопроводов — 189. На начало 1979 г. автопарк (тыс. машин): легковых — 26,9, грузовых — 20,5, автобусов — 9,8.

Внешняя торговля. В 1978/79 г. (млн. долл.; в скобках — в 1977/78 г., уточн. данные) экспорт — 421 (391), импорт (вкл. импорт в счет внешней помощи) — 562 (534), в т. ч. коммерч. — 407 (327,7); экспортировались сухофрукты — 88,0, хлопок — 50,2, природный газ — 49,9, кофры — 40,9, свежие фрукты — 33,5, каракуль — 16,5, кожевенное сырье — 13,3, лекарств. растения — 13,0, шерсть — 6,7 и др.; импортировались (коммерч. импорт) ткани — 50,0, машины, оборудование и транспортные средства — 46,0, чай — 42,5, нефтепродукты — 41,5, шины — 22,9, химикаты и минеральные удобрения — 19,3, сахар — 18,4, прокат, металлы и изделия из них — 18,1, пряжа — 15,0, зап. части — 13,0, пшеница — 12,4, растит. масла — 11,7 и др. Гл. контрагенты (в %) в экспорте: СССР (28,3), Пакистан (8,6), Индия (7,9), Великобритания (6,3), ФРГ (5,2), США (3,3); в импорте: СССР (29,0), Япония (24,2), Индия (8,1), ФРГ (6,3), Великобритания (4,6), США (4,0).

Финансы. Денежная единица — афгани. По гос. бюджету на 1979/80 г. (млн. афгани, в скобках — в 1978/79 г., уточн. данные) расходы — 35 715 (26 119), в т. ч. на экономич. развитие — 17 536 (14 283); доходы — 28 501 (25 765); 42% (36%) бюджетных поступлений намечены за счет иностр. помощи. На октябрь 1979 г. золотовалютные резервы (млн. долл.) — 426 (на конец 1978 г. — 390,6, уточненные данные).

Важнейшие события 1979 г. В январе—июне проводился 1-й этап земельной реформы: 650 тыс. га конфискованных у помещиков земельных наделов бесплатно распределены среди 296 тыс. безземельных крестьянских семей. Одновременно шло формирование с.-х. потребит.-сбытовых кооперативов; к концу года их насчитывалось ок. 1 тыс., они объединяли 17 тыс. крестьянских семей. В деревнях организовывались кассы взаимопомощи. В стране создавались курсы по ликвидации неграмотности; их посещали ок. 800 тыс. чел. В марте объявлено о начале осуществления 1-го пятилетнего плана социально-экономич. развития А. Однако при проведении этих мероприятий в ряде случаев допускались формальный подход, поспешность, не всегда учитывались реальная обстановка и историч. особенности и традиции А.

Усилилась агрессия против А., организованная США и КНР, засылка вооруж. банд из Пакистана; активизировались действия внутр. контрреволюц. сил и банд (вооруж. выступления в марте в г. Герат, во 2-й половине года — в ряде провинций, граничащих с Пакистаном, и в некоторых др. р-нах А.). Это привело к нарушению хоз. связей, свертыванию пром. производства и прекращению работ на ряде строящихся объектов.

БАГАМСКИЕ ОСТРОВА

(Содружество Багамских Островов)

Общие сведения. Б. О. — государство в Вест-Индии. Входит в Содружество (брит.). Расположено на архипелаге Багамские о-ва, состоящем из 700 о-вов; наиболее крупные из них Андрос, Бол. Абако, Бол. Багама, Бол. Инагуа (о-ва Теркс и Кайкос остаются колонией Великобритании). Площадь — 13,935 тыс. км². Население — 230 тыс. чел. (оценка, 1978 г.), в т. ч. 86% — негры и мулаты. По религии — англикане, баптисты, католики. Офф. язык — английский. Столица — Нассо на о. Нью-Провиденс (58 тыс. жит., 1976 г.).

Государственный строй. Согласно конституции глава государства — королева Великобритании, представленная генерал-губернатором (М. Валлер). Законодательный орган — парламент, состоящий из палаты собрания (38 чл., избираемых на 5 лет) и сената (16 чл., назначаемых генерал-губернатором). Премьер-министр — Л. О. Пиндлинг. Мин. ин. дел — П. Эдлерли.

Политические партии и профсоюзы. Прогрессивная либеральная партия (П.ЛП). Осн. в 1953 г. Правящая. 30 мест в палате собрания. Лидер — Л. О. Пинд-

линг. 27 декабря был свергнут и расстрелян по приговору революц. трибунала Х. Амин, сместивший 16 сентября Н. М. Тараки со всех парт. и гос. постов (8 октября по приказу Х. Амина Н. М. Тараки был убит). За время нахождения у власти Х. Амин и его приспешники развернули репрессии против членов НДПА, демократических и патриотич. сил А., вступив в сговор с лидерами контрреволюц. эмиграции и ЦРУ США. Была ослаблена борьба с контрреволюцией внутри страны и созданы условия для усиления агрессивных действий империализма и реакции против А. Манипулируя социалистич. лозунгами, Х. Амин фактич. способствовал дискредитации целей и задач апрельской революции 1978 г., превращению А. в плацдарм империализма у юж. границ СССР.

30 декабря в обращении к народу Б. Кармаль заявил о начале нового этапа нац. демократич. революции, выдвинул широкую программу демократизации страны, создания сил фронта с участием всех нац.-патриотич., демократич. сил для осуществления задач апрельской революции и отражения агрессии извне.

Внешняя политика в 1979 г. А. проводил политику активного участия в движении неприсоединения, развитии отношений со всеми государствами на принципах мирного сосуществования. Особое развитие получили отношения с социалистич. странами.

Состоялась встреча и беседа Л. И. Брежнева с Н. М. Тараки, находившимся в Москве по пути из Гаваны (сентябрь). В связи с ростом масштабов агрессии против Афганистана СССР пошел на удовлетворение неоднократных просьб афганского правительства об оказании всесторонней помощи, в т. ч. военной, и согласился на основании советско-афганского договора о дружбе, добрососедстве и сотрудничестве направить в А. ограниченный советский воинский контингент для содействия афганскому народу в отражении агрессии извне; как неоднократно указывалось, СССР выведет свои воинские контингенты, как только отпадут причины, вызвавшие их присутствие в А., и правительство А. сочтет, что это присутствие не является более необходимым.

Состоялись визиты партийно-правительств. делегаций А. в НРБ (август) и ГДР (октябрь). В А. находился зам. пред. Совета Министров Кубы Ф. Браво Пардо (июль).

Ш. М. Дост (тогда зам. мин. ин. дел) вел в Пакистане переговоры о нормализации афгано-пакистанских отношений (июнь). В А. приезжал мин. ин. дел Ирака С. Хаммади (февраль). А. признал Сахарскую Арабскую Демократическую Республику (май). Правительство А. приняло решение о полном разрыве политич. отношений с режимом Садата в АРЕ (май). В Кабуле прошла неделя солидарности с народом Афганистана, в которой участвовали представители 40 государств и ряда международных организаций (август).

Отношения со странами Запада не получили развития; с конца декабря эти страны заморозили предоставление кредитов и др. помощи А.

С. Доленко (политика), Н. Карпов (экономика).

линг. Багамская демократическая партия. Осн. в 1976 г. 6 мест. Лидер — Г. Бостуик. Своебодное национальное движение. Осн. в 1971 г. 2 места. Лидер — С. Уоллес-Уайтфилд.

Багамская федерация профсоюзов. Входит в МКСП и ОРИГ. Пред. — Д. Ноулс.

Экономическое положение. В 1978 г. ВВП — 786,9 млн. долл. (оценка, в ценах 1976 г.). В 1975 г. самостоятельное население составило 84,2 тыс. чел. В с.-х. занято 2% рабочей силы; оно удовлетворяет потребности страны в продовольствии на 20% (1976 г.). Под с.-х. угодьями занято 16 тыс. га, из них ок. 1,6 тыс. га — улучшенные пастбища. Выращиваются фрукты (апельсины, ананасы, бананы) и овощи (томаты, огурцы) на экспорт, гл. обр. в США и Канаду. Поголовье (тыс., 1976 г.) кр. рог. скота — 3,7, овец — 28,0, коз — 14,1, свиней — 16,5, домашней птицы — 715,0. Добыча соли, арагонита (на экспорт в США), лесозаготовки, производство цемента, небольших судов, легкая промышленность, работающая на сельскохозяйственном сырье.

Асфальтированные дороги (общая протяженность — 2,32 тыс. км) имеются на о-вах Нью-Провиденс (ок. 1 тыс. км), Бол. Багама (720 км), Эльдэтера, Кэт и Лонг-Айленд; ж. д. нет. В 1976 г. зарегистрировано 44,9 тыс. автомобилей. Имеется 55 аэродромов, взлетно-посадочных полос и причалов для гидросамолетов. Установл. мощность электростанций — 250 тыс. квт (1976 г.), выработка электроэнергии на о. Нью-Провиденс — 314,6 тыс. квт·ч (1975—76 гг.). Мощность установок по прямой перегонке на нефтеперерабатывающих з-де компании «Бахамас ойл рифайнери» — 25 млн. т нефти в год.

В 1978 г. (млн. багам. долл.) гос. доходы — 166,3 (139,3 в 1977 г.), расходы — 185,9 (157,8 в 1976 г.). Гос. долг (млн. багам. долл.) на конец 1978 г. — 202,6, в т. ч. внешняя задолженность — 29,1. Золотовалютные резервы (млн. долл.) на конец 1978 г. — 58,1 (67,1 на конец 1977 г.).

Туризм — осн. сектор экономики, на который приходится (1976 г.) 70% ВВП, 45% рабочих мест и 60% гос. доходов. В 1977 г. Б. О. посетили 1500 тыс. иностранных туристов (оценка). Доходы от туризма составили в 1977 г. 412 млн. долл., в 1978 г. — 450 млн. долл., в 1979 г. — св. 500 млн. долл.

Нассо является крупным междунар. валютным центром (ок. 300 банковских учреждений, большинство которых принадлежит США).

БАНГЛАДЕШ

(Народная Республика Бангладеш)

Общие сведения. Б. — государство в Юж. Азии. Входит в Содружество (брит.). Площадь — 142,7 тыс. км². Население — 86,7 млн. чел. (середина 1979 г., оценка); бенгалцы (св. 98%), выходящие из Индии, чакма, кхаси, мох и др. 85% верующих — мусульмане, ок. 15% — индуисты. Гос. язык — бенгальский. Столица — Дакка (св. 2 млн. жит., 1979 г.).

Государственный строй. Глава государства и правительства — президент; с 1977 г. (избран в 1978 г. населением на 5 лет) — генерал З. Рахман; он же — главнокомандующий вооруж. силами, мин. обороны, глава плановой комиссии, секретариата президента и управления по науке и технике. Законодат. орган — однопалатная Нац. ассамблея (НА; впервые избрана населением в феврале 1979 г.). Премьер-министр — А. Рахман (с 15 апреля 1979 г.); до этого функции премьер-министра исполнял З. Рахман; ст. министром был М. Рахман), он же — мин. образования. Мин. ин. дел — М. Ш. Хак.

Политические партии. Правящая Националистическая партия Бангладеш (НПБ). Обр. в 1978 г. 246 мест в НА. Пред. — З. Рахман, ген. секретарь — Б. Чоудхури. Национальная народная партия. Пред. — М. Ахмед. Народная лига Бангладеш (НЛБ). Расколота на группировки А. М. Укила и М. П. Чоудхури. 39 мест в НА. Национальная лига (фракции Х. А. Сабур и Т. Али). Низам-и-ислам. Лидеры — К. М. Сайед Шах и С. Н. Ислам. Демократическая лига. Пред. — К. М. Ахмед, ген. секретарь — Ш. М. Хосейн. Национальный фронт за демократию. Лидер — М. Хосейн. Национальная народная партия (фракции Н. Бхашани, Н. Рахмана — А. Захида, Г. Шахидуллы и Б. Сатара). Национальная социалистическая партия. И. о. пред. — М. С. Раза, и. о. ген. секретаря — Ш. Сирадж. Объединенная народная партия. Пред. — К. З. Ахмед, ген. секретарь — А. М. Бхуян. Исламская демократическая лига (фракции М. А. Рахима и М. С. Ахмеда). Трудовая партия Бангладеш (фракции М. А. Матина и А. Роуфи). Крестьянско-рабочая партия. Лидер — А. С. М. Сулейман. Национальная партия Бангладеш (фракция А. Бегум и С. Худы). Лига народной свободы (фракции М. Гаркабагиши и Рабани). Лига народа Бангладеш (фракции А. аль-Рази, Ш. Б. Хака и Г. Наваза). Действуют также 7 маюистских и св. 20 др. мелких партий, фракций и группировок.

Коммунистическая партия Бангладеш (КПБ). Пред. — М. Сянгх, генеральный секретарь — М. Фархад.

В 1978 г. (млн. багам. долл.) экспорт (фоб) — 2105,1 (2605,4 в 1977 г.), в т. ч. нефть и нефтепродукты — 93,7% всей стоимости, остальное — гормоны, цемент, ром, целлюлоза, соль, морепродукты; импорт (сиф) — 2453,2 (2856,3 в 1977 г.), в т. ч. нефть для реэкспорта и переработки — 83,8%, машины, пром. оборудование и транс. средства, продовольствие и готовые изделия. Осн. торг. партнеры — США, Саудовская Аравия, Ливия, Ингрия, Пуэрто-Рико, Иран, Великобритания.

Денежная единица — багамский доллар, равный 1 долл. США.

Важнейшие события и внешняя политика в 1979 г. В последние годы усиливается проникновение на Б. О. иностранного капитала (90% зарегистрированных предприятий, 1976 г.). Это обстоятельство вынуждает правительство Б. О. начать «багамизацию» национальной экономики и прежде всего осуществлять налогообложение иностранных предприятий.

Продолжают развиваться инфляционные тенденции. Индекс цен на основные потребительские товары (1972 г. = 100) составил в апреле 159,3, в т. ч. на продовольственные товары — 169,2. 20—30% самодельного населения продолжало оставаться безработными.

В конце января папа Иоанн Павел II посетил Нассо (проездом из Мексики в Ватикан). С. Пенкина.

Экономическое положение. Катастрофич. засуха, охватившая в первой половине 1979 г. почти всю страну (особенно сильно поразила С.-З. Б.), привела к значительному сокращению с.-х. производства и поставила страну на грань голода. Правительство было вынуждено предпринять чрезвычай. меры по импорту продовольствия (только зерна импортировано св. 2,5 млн. т). В связи с этим в 1978/79 г. темпы экономич. развития замедлились: прирост ВВП (в пост. ценах 1972/73 г.; %; в скобках — в 1977/78 г.) — 4,0 (7,8), по др. данным — 2,0, в т. ч. в с. х.-ве — 1,3 (7,4), пром. сти — 8,7 (7,8, уточн. данные). Нац. доход на душу населения (так) — 729 (в 1977/78 г. — 731, в 1969/70 г. — 770).

Сельское хозяйство. В 1978/79 г. в с. х.-ве создано 51,6% ВВП (в 1977/78 г. — 53,2%, уточн. данные), индекс с.-х. производства (1972/73 г. = 100) — 115,2 (в 1977/78 г. — 112,7). Сбор (тыс. т; в скобках — в 1977/78 г., уточн. данные) риса — 12 810 (12 968), пшеницы — 467 (347), сахарного тростника — 7112 (6695), картофеля — 909 (863), батата — 795 (783), джута — 1169 (972), чая — 38,3 (37,0).

Промышленность. В 1978/79 г. в пром.-сти создано 10,3% ВВП (в 1977/78 г. — 10,3%, уточн. данные), индекс пром. производства (1969/70 г. = 100) — 108,3 (в 1977/78 г. — 106,5). Производство (тыс. т; в скобках — в 1977/78 г., уточн. данные) джутовых изделий — 517 (355), бумаги — 66 (60), сахара — 133 (178), мочевины — 295 (212), цемента — 328 (346), х.-б. пряжи — 43,9 (40,7), х.-б. тканей — 77,7 (75,5) млн. м, природного газа — 11 120 (9712) млн. м³, электроэнергии — 2122 (1913) млн. квт·ч.

Транспорт. В 1979 г. длина ж. д. — 2874 км, автодорог (тыс. км) — св. 47, в т. ч. с твердым покрытием — 6; постоянных внутр. водных путей (образуют единую сеть) — 5,4 (в половодье 8,0; ²/₃ грузовых и ²/₃ пассажир. перевозок приходится на речной транспорт). В марте 1978 г. зарегистрир. автотарк (тыс. машин): легковых — 12,4, грузовых — 8,8, автобусов — 1,0, автотриков — 6,6, мотоциклов — 17,3. В 1978/79 г. грузооборот морских портов (млн. т; в скобках — в 1977/78 г., уточн. данные) Читтагонга — св. 4,6 (св. 5,2), Чалны — св. 1,7 (1,8).

Внешняя торговля. В 1978/79 г. (млрд. так; в скобках — в 1977/78 г., уточн. данные) экспорт — 9,2 (7,4), импорт — 23,5 (20,2); экспортировались джутовые изделия — 4,2 (3,7), джут — 2,2 (1,5), кожи и кож. изделия — 1,2 (0,7), чай — 0,6 (0,7), рыба и др. продукты моря — 0,5 (0,3) и др.; импортировались машины и оборудование — 5,8 (4,8), продовольствие, зерно — 3,0 (3,5), нефть и нефтепродукты — 2,7 (2,5), удобрения — 2,0 (1,1), хлопок — 1,0 (1,0), растит. масла и маслосемена — 0,9 (1,0), ткани — 0,4 (0,3), цемент — 0,4 (0,3) и др.; огромный хронич. дефицит внешнеторгового баланса покрывается за счет иностр.

займов и субсидий, а также денежных переводов от бангладешцев, работающих за границей. Гл. контрагенты — США, Япония, Великобритания и др. страны ЕЭС, КНР, СССР, Пакистан, Индия, Сингапур, арабские страны.

Ф и н а н с ы. Денежная единица — така. 15,6 така = 1 долл. (декабрь 1979 г.). По текущему бюджету на 1979/80 г. (млрд. така) расходы — 11,94, доходы — 18,02; бюджет развития — 20,7, из них 15,65 предполагается получить из внешних источников. На 30 июня 1979 г. иностр. займы и субсидии (млрд. долл.) — 8, из них использовано — 5,3. На 30 сентября 1979 г. валютные резервы (млн. долл.) — 455 (на 31 декабря 1978 г. — 315).

Важнейшие события 1979 г. В начале года продолжалась подготовка к парламентским выборам, проходившая в обстановке противоборства между НПБ, с одной стороны, и практически всеми остальными политич. партиями Б. — с другой (см. статью **Б а н г л а д е ш**. **В а ж н е й ш и е с о б ы т и я** 1978 г. в Ежегодник БСЭ 1979 г.). З. Рахман сумел преодолеть противодействие различных политич. сил и добился их согласия участвовать в выборах на его условиях.

18 февраля прошли выборы в НА. В них участвовало 29 политич. партий и св. 50% зарегистрир. избирателей. НПБ получила абсолютное большинство мест в ПА; все министры правительства, выдвинувшие свои кандидатуры, были избраны в парламент.

2 апреля открылась 1-я сессия НА, на которой было отмечено военное положение, введенное в 1975 г.

В середине года стала нарастать тенденция к повому ослаблению внутриполитич. обстановки, что в значит. мере вызывалось резким ухудшением экономич. положения и обострением продовольств. вопроса. 1 сентября правительство решило повысить плату за электроэнергию (в среднем на 36%) газ и воду, а также увеличить муниципальные налоги; КПБ и Н.ПБ потребовали отменить это решение.

В августе и ноябре правительство дважды откладывало проведение 2-й сессии НА. Вместе с тем 28 ноября оно отменило чрезвычай. положение, введенное в 1974 г., восстановив некоторые основные права, закрепленные в конституции Б., и сняло ограничения на проведение демонстраций, свободу печати и собраний.

В начале сентября З. Рахман заявил о необходимости осуществления в стране «революции», предусматривающей проведение адм., законодат. и др. реформ, «мирными и демократич. средствами». В октябре он объявил об учреждении 12 к-тов (с.-х., трудовых и адм. реформ, развития сельской местности, развития природных ресурсов и др.), которые должны способствовать осуществлению «революции». В ноябре З. Рахман призвал к проведению по всей стране массовой кампании по рытью ирригац. каналов и поставил задачу увеличить в ближайшие 5 лет вдвое производство зерновых.

Внешняя политика в 1979 г. Б. продолжала развивать сотрудничество с мусульманскими странами, а также с государствами Запада — основными источниками экономич. «помощи», стремясь при этом проводить политику неприсоединения, осуждая расистские режимы на юге Африки, выступая за полный вывод израильских войск с оккупир. арабских территорий и осуществление нап. прав арабского народа Палестины, в т. ч. права на создание собственного государства.

З. Рахман выезжал в Саудовскую Аравию (февраль), Ирак (февраль—март), Малайзию, Таиланд, Бельгию и Нидерланды (апрель), Италию и Замбию (июль), Шри-Ланку (ноябрь; подписаны соглашения об экономич. и технич. сотрудничестве и др.); М. Ш. Хак — в Пакистан, Непал и Бирму (январь), ФРГ (март), Марокко (май) и др. В Б. присягали президенты Бирмы У Не Вин (май) и Индонезии Сухарто (ноябрь; подписано соглашение о технич. сотрудничестве), премьер-министр Индии М. Десаи (апрель) и др. Установлены дип. отношения с Мальтой (декабрь). Подписаны соглашения об экономическом и технич. сотрудничестве с Турцией (март) и Малайзией (апрель) и др. Б. присоединилась к Договору о нераспространении ядерного оружия (июнь). В ноябре—декабре из-за незначительного территориального спора осложнились отношения с Индией.

М. Ш. Хак посетил КНР (ноябрь).

Состоял визит в СССР специального представителя президента, мин. нефти и природных ресурсов А. Хосейна (март).

М. Волков (политика), Ф. Тринич (экономика).

БАРБАДОС

Общие сведения. Б. — государство в Вест-Индии, на одномимном о-ве в группе М. Антильских о-вов. Входит в Содружество (брит.). Площадь — 430 км². Население — 259 тыс. чел. (1976 г.); гл. обр. — негры и мулаты, 5% — белые. По религии — б. ч. христиане (англикане). Государственный язык — английский. Столица и главный порт — Бриджтаун (109 тыс. жит. вместе с пригородами, 1972 г.).

Государственный строй. Глава государства — англ. королева, представительная генерал-губернатором (Д. Уорд). Законодательная власть принадлежит парламенту, состоящему из палаты собрания (24 деп., избираемых населением на 5 лет) и сената (21 чел., б. ч. из них назначается генерал-губернатором). Премьер-министр — Дж. Адамс. Мин. ин. дел — Г. Форд.

Политические партии и профсоюзы. Барбадосская лейбористская и партия (Б.ЛП). Правящая. Осн. в 1938 г. Входит в Социнтри. 17 мест в палате собрания. Пред. — Дж. Адамс. Демократическая лейбористская партия (Д.ЛП). Оппозиционная. Основана в 1955 г. 7 мест. Лидер — Ф. Смит.

Союз рабочих Б. Осн. в 1941 г. 30 тыс. чел. Входит в МКСП. Ген. секретарь — Ф. Л. Уолкотт.

Экономическое положение. В 1976 г. ВВП (в текущих ценах) составил 739 млн. долл. Доля в ВВП (в %, 1976 г.) с. х-ва — 10,7, обрабат. и горнодоб. пром-сти — 10,8%, торговля и обслуживание — 29,1, стр-ва — 5,8. Общая численность занятых (1977 г.) — 90 тыс. чел. (в %): в обслуживании — 39,7, торговле — 19,3, обрабат. пром-сти — 16,7, с. х-ва — 9,6, стр-ве — 8,8, транспорте — 6,1, горнодоб. пром-сти — 0,5. Произ-во электроэнергии — 269 млн. квт.ч (1978 г.). Добыча нефти — 0,4 млн. т (1978 г.), природного газа — 6,5 млн. м³ (1977 г.). Действует нефтеперераб. з-д по прямой перегонке мощностью 0,2 млн. т нефти

в год (1978 г.). Осн. с.-х. культура — сах. тростник (сбор — 1147 тыс. т в сезон 1977/78 г.). Произ-во сахара 124 тыс. г (в сезон 1977/78 г.). Сбор (тыс. т, 1977 г.): бананы — 1, батат — 4, маниок — 1, кукуруза — 12. Поголовье (тыс., 1977 г.): кр. рог. скота — 18, свиней — 38, овец — 49, коз — 26.

Протяженность автодорог с асфальтовым покрытием — 1,2 тыс. км (1976 г.). Автопарк (1975 г.) — 32,4 тыс. автомобилей, в т. ч. 22 тыс. легковых.

В 1978 г. (в млн. долл. Б.) экспорт, включая реэкспорт, — 261; импорт — 629. Хронический дефицит внешней торговли покрывается гл. обр. за счет поступлений от иностранного туризма (317 тыс. туристов в 1978 г.). Осн. статьи экспорта (в %, 1978 г.): сахар, патока-меласса и ром — 32, одежда — 22, электроаппаратура из импортных деталей — 20; импорта: продовольствие — 22, потребит. товары — 19, оборудование и трансп. средства — 18, полуфабрикаты — 16. Доля (в %, 1976 г.) в экспорте и импорте: США — 30 и 23, страны Вест-Индии — 23 и 16, Великобритания — 4 и 18, Канада — 8 и 9. Денежная единица — доллар Б., 2 долл. Б. = 1 долл. США.

Важнейшие события и внешняя политика в 1979 г. Б. приступил к осуществлению нового плана развития с. х-ва с целью прекращения импорта продовольствия, расходы на который за последние 12 лет выросли в 5 раз. Продолжал оставаться неурегулированным вопрос о военной базе США на территории Б. В мас Дж. Адамс провел переговоры с премьер-министром Тринидада и Тобаго Э. Уильямсом. В начале сентября он принял участие в 6-й конференции глав государств и правительств неприсоединившихся стран. В январе Б. посетил премьер-министр Великобритании Дж. Каллаган. В марте Б. посетил мин. ин. дел Гайаны Р. Джэксон.

В марте Б. признал новое правительство Гренады. Установил дипломатические отношения с Нигером (июнь).

В. Булавин.

БАХРЕЙН

(Государство Бахрейн)

Общие сведения. Б. — государство на ряде о-вов в Ю.-З. части Персидского зал. Площадь — 598,3 км². Население (тыс. чел.) — 360,7 (начало 1980 г., оценка); коренное население (главным образом арабы) — 228, выехавши из др. арабских стран, Ирана, Пакистана, Индии и др. Государственная религия — ислам. Государственный язык — арабский. Столица — Манама (ок. 230 тыс. жит., начало 1980 г.).

Государственный строй. Глава государства — эмир; с 1961 г. — И. бен Сальман аль-Халифа. Законодат. власть — у эмира и Нац. собрания (НС; в 1975 г. НС распущено, действие конституции приостановлено). Премьер-министр — Х. бен Сальман аль-Халифа. Мин. ин. дел. — М. бен Мубарак аль-Халифа.

Политические организации. Деятельность политич. партий и профсоюзов запрещена. Нелегально действует Национально-освободительный фронт Бахрейна (обр. в 1959 г.), Народный фронт Бахрейна и др.

Экономическое положение. В 1978 г. ВВП (млн. динаров) — 603,2 (в 1977 г. — 548,4). В 1979 г. (в скобках — в 1978 г.) добыча нефти — 2,5 (2,7) млн. т, газа — 3,5 (3,4) млрд. м³. Добычу нефти ведет компания «Бахрейн петролеум» (БП; 60% капитала — у правительства Б., по 20% — у 2 американских компаний). Б. эксплуатирует также совместно с Саудовской Аравией подводное месторождение нефти Абу-Саафа, где в 1979 г. добыто (млн. т) — св. 2,9 (в 1978 г. — св. 2,6). В 1979 г. нефтеперераб. з-д БП переработал нефти (млн. т) — 10,2 (в 1978 г. — 11,7). В 1979 г. образована компания по добыче, переработке и сбыту природного газа — «Бахрейн национал газ» (75% капитала — у бахрейнской гос. компании, остальное — американский и арабский капитал). В 1979 г. алюминевый з-д компании «Алюминум Бахрейн» [77,9% капитала — у правительства Б. (в феврале Саудовская Аравия приобрела 20% доли правительства Б.), остальное — американский и западногерманский капитал] произвел (тыс. т; в скобках — в 1978 г.) алюминия — 126,1 (122,8, уточн. данные), алюминиево-го порошка — 3,5 (3,1), алюминиевых профилей — 4,5 (4,7). В 1979 г. вошли в строй з-ды по производству пропана и бутана, красок, электродов и др., мебельная ф-ка и др. К началу 1980 г. мощность электростанций (тыс. квт) — 410 (к началу 1979 г. — 390).

Выращиваются финики, фисташки, люцерна, овощи, виноград, цитрусовые, масличные. Добываются губка и жемчуг, ведется лов креветок (в 1979 г. — 0,8 тыс. т; ликвидирована как убыточная компания занимавшаяся ловом креветок) и рыбы (в 1979 г. — ок. 20 тыс. т).

В 1978 г. (в скобках — в 1977 г.) автопарк (тыс. машин) — 56,1 (50,8); грузооборот порта Манама — 1,61 (1,52) млн. т.

В 1978 г. (млн. бахрейнских динаров; в скобках — в 1977 г., уточн. данные) экспорт — 781,4 (730,3), импорт — 791,6 (802,8). Экспортировались нефтепродукты — 637,2 (572,7), алюминий — 52,7 (43,9), алюминиевый порошок, креветки, рыба, металлом, жемчуг, перламутр, мебель и др.; импортировались нефть — 401,6 (357,8), машины и оборудование, транспортные средства, продовольствие, глинозем, стройн. материалы, хим. продукты и др. Гл. контрагенты (в %): в экспорте (без нефти) — Саудовская Аравия (39,2), Япония (18,6), КНР (9,8); в импорте — Великобритания (19,2), США (18,1), Япония (17,2), ФРГ (9,6), Австралия (5,1).

Денежная единица — бахрейнский динар. 1 динар = 2,639 долл. (сентябрь 1979 г.). По гос. бюджету на 1979/80 г. (млн. динаров; в скобках — 1978/79 г., уточн. данные) доходы — 255,0 (273,9), в т. ч. от нефти — 160,2 (191,8), иностр. займы и кредиты — 26,1 (26,4); расходы — 280,0 (282,8), в т. ч. на проекты развития — 130,0 (148,3). На конец 1978 г. запасы золота и валюты (млн. долл.) — 870 (на конец 1977 г. — 518).

Важнейшие события и внешняя политика в 1979 г. В течение года внутривнутриполитич. обстановка продолжала обостряться. Усилились противоречия между суннитской и шиитской общинами, продолжалось преследование прогрессивных политич. деятелей. В августе в Манама прошли демонстрации с требованием учреждения исламского государства, разогнанные полицией; ряд религиозных деятелей арестован.

Б. продолжал оказание помощи странам, пострадавшим от агрессии Израиля (10,2 млн. долл. в 1979 г.), осудил израильско-египетский сепаратный договор, разорвав дип. отношения с АРЕ (май). Вместе с тем бахрейнские власти дали согласие США на использование военной базы на о. Ситра.

Эмир выезжал в Саудовскую Аравию (февраль) и Сингапур (май — июнь); Х. бен Сальман аль-Халифа — в Кувейт и Ирак (октябрь); М. бен Мубарак аль-Халифа — в Саудовскую Аравию (февраль), Кувейт (апрель) и Австралию (июнь). В Б. приезжали королева Великобритании Елизавета II (февраль), президент Сомали М. Сиад Барре (июль), глава ливийской революции М. Каддафи (июнь — июль), премьер-министры Кувейта С. А. аль-Салем ас-Сабах (январь) и Новой Зеландии Р. Малдун (август), зам. премьер-министра Ирана С. Табатабаи и мин. ин. дел. САР А. Х. Хаддам (октябрь), ген. секретарь ООН К. Вальхальм (апрель) и др. Подписаны соглашения: торговое — с Австралией (май) и об экономич. сотрудничестве — с Сингапуром (июнь).

Р. Клевковский.

БЕЛИЗ

Общие сведения. Б. — владение Великобритании в Центр. Америке. Площадь — 23 тыс. км². Население — 150 тыс. чел. (оценка, 1978 г.), в т. ч. (в %) негры и мулаты — 52, метисы — 22, индейцы майя — 13. Св. 50% населения — католики, остальные — протестанты. Офиц. язык — английский. Адм. центр — Бельмопан (4,5 тыс. жит., 1976 г.), крупный город и порт — Белиз (50 тыс. жит., 1976 г.).

Б. имеет внутр. самоуправление. Губернатор (П. Донован Макент), назначаемый королевой Великобритании, осуществляет контроль за внеш. политикой, финансами, нац. обороной и поддержанием внутр. порядка. Законодат. орган — Нац. собрание, состоящее из палаты представителей (18 деп., избираемых на 5 лет) и сената (8 чл., назначаемых губернатором). Исполнит. власть осуществляет Кабинет министров во главе с премьер-министром (Дж. Прайс).

Политические партии и профсоюзы. Народная объединенная партия (НОП). Оsn. в 1950 г. 13 мест в палате представителей. Лидер — Дж. Прайс. Объединенная демократическая партия (ОДП). Созд. в 1974 г. путем слияния Партии национальной неза-

висимости с др. оппозиц. группами. 5 мест в палате представителей. Лидер — Д. Линдо. Конгресс профсоюзов. Объединяет 12 тыс. чел.

Экономическое положение. В 1977 г. ВВП составил 179,8 млн. долл. Б. (в текущих ценах). В с. х-ве, лесоводстве и рыболовстве создается 23% ВВП (1977 г.). В 1978 г. было получено рекордное количество сахара-сырца — 114 тыс. т (91,6 тыс. т в 1977 г.), за счет чего доходы от его экспорта увеличались на 15% и достигли 30 млн. долл. Сбор (тыс. т, 1977 г., в скобках — уточн. данные за 1976 г.) риса необрушенного — 5,6 (8,0), кукурузы — 18,5 (20,0), апельсинов — 24,9 (32,1), грейпфрутов — 9,7 (16,0); выращиваются также фасоль и кассава — для внутр. потребления, горчица, какао и бананы — на экспорт. Поголовье (1976 г., тыс.) кр. рог. скота — 45, свиней — 20, овец — 3, домашних птиц — 290. Развито рыболовство. произ-во лесоматериалов (49% терр. страны покрыто лесами), сигарет, пива, муки, удобрений, одежды. Установленные энергетич. мощности Г. Белиз — 11,5 тыс. квт (1976 г.).

Протяженность автодорог — 2,1 тыс. км, в т. ч. с твердым покрытием — 1,0 тыс. км; ж. д. нет. На январь 1977 г. заре-

гистрировано 7,5 тыс. автомобилей, в т. ч. 4,5 тыс. легковых. Гл. центры иностр. туризма — многочисл. коралловые острова (61,5 тыс. иностр. туристов в 1976 г., 51,3 тыс. — в 1975 г.). В 1977 г. (млн. долл.) экспорт — 66 (46,3 в 1976 г.): сахар-сырец и патока, цитрусовые и соки цитрусовых, лесоматериалы, бананы, рыба и морепродукты, одежда; импорт — 90,1 (79,5 в 1976 г.): продовольств. товары, топливо, хим. продукты, мануфактура, машины, оборудование и трансп. средства. Гл. торг. партнеры — США, Великобритания, Нидерланды, Мексика, Канада, Япония, Гватемала, ФРГ.

Денежная единица — доллар Б.: 4,38 долл. Б. = 1 ф. ст. (по курсу на окт. 1979 г.).

Важнейшие события в 1979 г. В феврале состоялся Чрезвычайный общенар. съезд НОП, который принял решение о путях достижения страной независимости. Ген. секретарем НОП вновь избран Дж. Прайс, пред. — К. Роджерс. 21 ноября состоялись всеобщие выборы в Палату представителей Нап. собрания. НОП одержала убедительную

победу, вновь получив 13 из 18 мест. 5 мест по-прежнему остались за ОДП. Лидером оппозиции в Палате представителей избран Т. Аранда. В конце ноября Дж. Прайс сформировал правительственный кабинет в составе 11 человек.

Мексика и англоязычные страны Карибского бассейна отвергли заявление Межамер. юридик. комитета ОАИ, в котором содержались предложения о том, чтобы Великобритания и Гватемала путем переговоров решали вопрос о притязаниях последней на территорию Б. Представители названных стран потребовали предоставить народу Б. право на самоопределение.

Вопрос о независимости Б. обсуждался на совещании Координационного бюро неприсоединившихся стран (Шри-Ланка, 1979 г.). В декларации 6-й Конференции неприсоединившихся стран (Гавана, сентябрь 1979 г.) говорится, что неприсоединившиеся страны вновь выражают свою поддержку права народа Б. на самоопределение. *С. Пенкина.*

БЕЛЬГИЯ (Королевство Бельгия)

Общие сведения. Б. — государство в Зап. Европе. Площадь — 30,5 тыс. км². Население (на 1 января 1979 г.) — 9842 тыс. чел. Ок. 56% населения — фламандцы (живут гл. обр. во Фландрии, говорят на нидерл. яз.), ок. 42% — валлоны (живут гл. обр. в Валлонии, говорят на франц. языке). Гос. языки — франц. и нидерл. Большинство верующих — католики. Столица — Брюссель (с пригородами — св. 1 млн. жит.).

Государственный строй. Б. — конституционная монархия. Глава государства — король (с 1931 г. — Болеэн I). Законодат. власть принадлежит, по конституции, парламенту, состоящему из палаты представителей (212 депутатов), избираемой населением, и сената (182 сенатора, из которых 106 избираются населением, 50 — провинциальными советами, 25 — самим сенатом; сенатором «по праву» является принц Альберт). Срок полномочий обеих палат — 4 года. В результате внеочередных выборов (декабрь 1978 г.) ХНП получила в палате представителей 57 мест, СП — 32, БСП — 26, СХП — 25, ПСП — 22, ВПРС — 14, «Фольксони» — 14, ДФФ — 11, КПБ — 4, ОВ — 4, ЛП — 1, другие партии — 2; в сенате ХНП получила 51 место, СП — 32, СХП — 22, БСП — 21, ПСП — 18, «Фольксони» — 11, ДФФ — 9, ВПРС — 8, ОВ — 6, КПБ — 2, ЛП — 1. С апреля 1979 г. по апрель 1980 г. правительство состояло из представителей ХНП, СХП, БСП и СП (до октября 1979 г. в правительство входили также представители ДФФ). Премьер-министром был В. Мартенс (ХНП), мин. ин. дел — А. Симоне (СП). В мае 1980 г. сформировано правительство из представителей ХНП, СХП, БСП, СП, ПСП и ВПРС. Премьер-министр — В. Мартенс (ХНП), мин. ин. дел — Ш. Ф. Нотомб (СХП).

Политические партии и профессиональные союзы. Социально-христианская партия (осн. в 20—30-х гг. 19 в. как Католическая партия) в 1968—69 гг. разделилась на валлонское и фламандское крылья, которые затем постепенно оформились в самостоятельные партии. Валлонское крыло оставило за собой название *Социально-христианская партия* (СХП). Пред. — П. Ванден Буинантс (до октября 1979 г. — Ш. Анени). Фламандское крыло именуется *Христианской народной партией* (ХНП). Пред. — Л. Тинденанс (до апреля 1979 г. — В. Мартенс). Обе партии насчитывают вместе ок. 160 тыс. членов. Включают часть буржуазии, духовенства, а также часть трудящихся-католиков. Бельгийская социалистическая партия (осн. в 1885 г., член Социтерна) в 1978 г. распалась на валлонскую *Социалистическую партию* (СП, пред. — А. Коолс) и фламандскую *Бельгийскую социалистическую партию* (БСП, пред. — К. ван Миерт). Обе партии насчитывают вместе ок. 250 тыс. членов. *Партия свобод и прогресса* (ПСП). Осн. в 30-х гг. 19 в. как Либеральная партия. Включает представителей различных слоев буржуазии, а также часть интеллигенции. Пред. — В. де Клерк. На базе отколовшейся от ПСП Брюссельской федерации в 1973 г. была создана *Либеральная партия* (ЛП, в июне 1979 г. слилась с ВПРС). На рубеже 1976—77 гг. от ПСП откололось валлонское крыло. *Демократиче-*

ческий фронт франкофонов (ДФФ). Осн. в 1965 г. Имеет влияние гл. обр. в Брюсселе. Пред. — г-жа А. Спаак-Дани. Объединение валлонов (ОВ). Осн. в 1968 г. Пред. — А. Мордан. ДФФ и ОВ включают представителей мелкобуржуазных кругов и часть валлонской интеллигенции, выступают за превращение Б. в федеративное государство. Путем слияния отколовшихся от ОВ группировок с валлонским крылом ПСП в 1977 г. была создана Валлонская партия реформ и свободы (ВПРС). В июне 1979 г. ВПРС и ЛП слились в Реформистскую либеральную партию. Пред. — Ж. Голь. Народный союз («Фольксони»). Осн. в 1954 г. на базе фламандских националистических организаций. Пред. — В. Ансье (до сентября 1979 г. — Х. Шильд). Св. 40 тыс. членов.

Коммунистическая партия Бельгии (КПБ). Осн. в 1921 г. Пред. — Л. ван Гейт. Ок. 11 тыс. членов. **Всеобщая федерация труда Бельгии.** Входит в МКСП. Ок. 1 млн. членов. Под влиянием социалистов. Ген. секретарь — Ж. Дебюв. Конфедерация христианских профсоюзов. Входит в ВКГ. Ок. 1 млн. членов. Под влиянием христианских партий. Пред. — Ж. Хоутхейс. Конфедерация либеральных профсоюзов. Ок. 120 тыс. членов. Под влиянием либералов. Пред. — А. Кольт.

Экономическое положение. В 1979 г. ВВП увеличился в неизменных ценах на 3% (в 1978 г. — 2,5%). Инвестиции возросли на 4% (в 1978 г. — на 2,8%), но при этом капиталовложения в пром-сть не достигли уровня 1974 г. Производственные мощности расширялись в общем машиностроении, электротехнике и автоборке; в других отраслях предпринималась гл. обр. рационализация производства. Объем рыночного потребления увеличился на 3% (на 2% в 1978 г.). Рост ВВП стимулировался прежде всего расширенным экспортом, физический объем которого возрос на 6% (в 1978 г. — на 5%). Количество полностью безработных достигло к 1980 г. рекордного послевоенного уровня — 7,9% самодельного населения. Розничные цены поднялись на 5% (в 1978 г. — на 4%). Дефицит торгового баланса превысил 90 млрд. фр., а дефицит платежного баланса возрос вчетверо — до 120 млрд. фр.

Неустойчивое положение бельг. франка на мировых валютных рынках вынуждало правительство постепенно повышать учетную банковскую ставку (она была поднята в течение года с 6% до 10%), что отрицательно влияло на деловую активность. Дефицит гос. бюджета превысил 100 млрд. фр. (в 1978 г. — 80 млрд. фр.). Для покрытия дефицита правительство уже не могло обойтись одними внутр. займами и вынуждено было обратиться к внешним займам. Гос. долг к концу года достиг 1619 млрд. фр. (в конце 1978 г. — 1407 млрд. фр.).

Промышленность. Объем пром. производства, исключая строительство, увеличился на 4,3%, а включая строительство — остался на уровне 1978 г. Объем строительства продолжал сокращаться. Более всего возросла продукция общего машиностроения, автомобилестроения, химической, сталелитейной, электротехнической отрас-

лей. Увеличилось производство цветных металлов. Улучшилось положение в текстильной пром-сти. Добыча угля сократилась на 7,6% (на 7% в 1978 г.).

В Антверпене концерн «БАСФ» почти завершил в 1979 г. строительство ряда установок по производству базисных химических продуктов и полупродуктов, в т. ч. соляной кислоты, анилина, этиламина. Продолжалось осуществление многолетней программы реорганизации и модернизации черной металлургии при активной финансовой помощи правительства, которое приобрело 28,9% акций металлургической компании «Коккериль» и 46,3% акций компании «Эно Самбр». Структура черной металлургии меняется в сторону увеличения выпуска листового проката. Рационализация и модернизация привели к сокращению занятости в черной металлургии за 1974—78 гг. на 24%.

Производство важнейших видов промышленной продукции

Виды продукции	1977 г.	1978 г.	1979 г.
Уголь, млн. т	7,1	6,6	6,1
Продукты нефтепереработки, млн. т	35,8	32,6	33,0
Электрoэнергия, млрд. квт.ч	44,8	48,4	49,6
Чугун, млн. т	8,9	10,1	10,9
Сталь, млн. т	11,3	12,6	13,4
Прокат, млн. т	8,6	9,7	10,3
Медь, тыс. т	563	505	520
Цинк, тыс. т	258	240	262
Свинец, тыс. т	123	125	113
Азот (связанный), тыс. т	583	540	531
Серная кислота, тыс. т	2010	2112	2299
Бумага и картон, тыс. т	762	811	857
Хлопчатобумажные ткани, тыс. т	49	45	51*
Шерстяные ткани, тыс. т	27	28	30*
Ткани из искусственных и синтетических волокон, тыс. т	201	198	220*
Цемент, млн. т	7,8	7,6	7,7
Автомобили легковые (сборка), тыс.	1017	1011	1114*
Суда (спуск на воду), тыс. бр. рег. т	169	263	121

* Оценка.

Сельское хозяйство. Объем с.-х. производства по сравнению с 1978 г. увеличился. Сбор зерновых -- 2,0 млн. т (1,9 млн. т в 1978 г.). Поголовье кр. рог. скота в декабре 1979 г. составило 3066 тыс. (в декабре 1978 г. — 2874 тыс.), в т. ч. молочных коров — 981 (979) тыс., поголовье свиней — 5044 (4991) тыс.

Сбор основных с.-х. культур (тыс. т)

Культуры	1977 г.	1978 г.	1979 г.
Пшеница	742	981	950
Рожь	61	60	49
Ячмень	676	780	780
Овс	115	152	117
Картофель	1620	1600	1625
Сахарная свекла	4220	4430	4815

Транспорт. Автопарк на 1 августа 1979 г. составлял 3390 тыс. машин, в т. ч. 3077 тыс. легковых. Тоннаж торгового флота на 1 июля 1979 г. — 1789 тыс. бр. рег. т. Грузооборот Антверпена — 80,1 млн. т (в 1978 г. — 72,0 млн. т).

Внешняя торговля. Внешнеторговый оборот Бельгийско-Люксембургского экономического союза в 1979 г. (млрд. фр., в скобках данные за 1978 г.): экспорт — 1626 (1408), импорт — 1717 (1519). На страны ЕЭС пришлось 73% экспорта и 68% импорта. Главными контрагентами оставались ФРГ (23% экспорта и 22% импорта), Франция (соответственно 19% и 17%) и Нидерланды (16% и 17%).

Финансы. Денежная единица — бельгийский франк. Платежный баланс Бельгийско-Люксембургского экономического союза сведен в 1979 г. с дефицитом в 120 млрд. фр. (31 млрд. фр. в 1978 г.). Золотые и валютные резервы в декабре 1979 г. составили 6859 (в декабре 1978 г. — 5763 млн. долл.).

Важнейшие события 1979 г. Внутриполитическая обстановка продолжала оставаться напряженной. Сформи-

рованное 3 апреля коалиционное правительство В. Мартена не выдвинуло четкой социально-экономической программы. Политика «оздоровления экономики» проводилась гл. обр. за счет интересов трудящихся и в целом не дала ощутимых результатов. Безработица и рост цен способствовали активизации забастовочной борьбы, которая особенно усилилась во второй половине года. В августе прошли манифестации работников телеграфной и телефонной служб, в сентябре — октябре бастовали шахтеры провинции Лимбург, металлурги фирмы «Коккериль», в ноябре состоялась массовая демонстрация трудящихся провинции Намюр, в декабре — всеобщая забастовка. Широкий размах приобрела борьба против размещения на территории Б. нового американского ракетно-ядерного оружия средней дальности. По призыву ряда партий в декабре в Брюсселе состоялась мощная манифестация против планов НАТО.

Усиленно напряженности способствовали новые трудности, с которыми столкнулось правительство В. Мартена при проведении реформы гос. устройства, предусматривавшей создание в стране трех равноправных и автономных районов — Фландрии, Валлонии и Брюсселя. Образованная в апреле спец. сенатская комиссия пыталась согласовать позиции партий по этому вопросу. Созданные в соответствии с реформой региональные органы власти в августе были преобразованы в министерства. Однако на последующих этапах осуществление реформы значительно осложнилось в связи с резким обострением разногласий между валлонскими и фламандскими партиями. ХНП на своем декабрьском съезде высказалось по существу за коренной пересмотр правительственной программы по вопросам регионализации. В поддержку ХНП фактически выступила «Фолькскини». Валлонские партии усмотрели в действиях ХНП попытку добиться односторонних преимуществ для фламандцев в ущерб валлонам. Они потребовали полной реализации согласованной программы. В конце года в стране создалась острая кризисная ситуация, которую В. Мартену удалось преодолеть путем частичной реорганизации кабинета (из его состава были выведены представители ДФФ) и благодаря общению подготовителю проекта нового соглашения о реформе гос. устройства, в котором учитывались бы требования ХНП и других участников правительственной коалиции.

23-й съезд КПБ (март — апрель) выступил за подлинно демократическую региональную политику, против всевластия монополистического капитала. На съезде присутствовала делегация КПСС.

Внешняя политика в 1979 г. Основные направления внешнеполитического курса Б. определялись принадлежностью страны к НАТО и ЕЭС. Б. в принципе поддерживала программу «модернизации и довооружения» НАТО. Вместе с тем под воздействием широкого антиядерного движения правительство отложило на полгода принятие окончательного решения о размещении американского ракетно-ядерного оружия средней дальности на территории Б.

Б. посетили президенты Заира (январь, апрель), Панамы (февраль), Гвинеи-Бисау (март), Бангладеш (апрель), Сенегала (июнь), Колумбии (июль), главы правительства ЦАР (январь), Сингапура, Австралии (июнь), Люксембурга (октябрь), Испании (декабрь), министры ин. дел Руанды (март), Японии (май), Финляндии (июнь), Австрии (октябрь) и др. Король Бодуэн выезжал в Камерун и БСК (ноябрь), В. Мартенс — в Люксембург (май), Францию и ФРГ (июнь), Великобританию и Данию (сентябрь), А. Симоне — в Португалию (март), Саудовскую Аравию (апрель), Алжир (май), Марокко (июнь), Заир и Ирак (июль), Великобританию, ФРГ (сентябрь) и США (октябрь). В ноябре заключено долгосрочное соглашение об экономическом, пром., научном и техническом сотрудничестве с Китаем.

А. Симоне посетил ВНР (июль) и ГДР (сентябрь; между Бельгийско-Люксембургским экономическим союзом и ГДР подписано соглашение о судоходстве, а между Б. и ГДР — соглашение о культурном сотрудничестве). С визитом в Б. находился пред. Гос. совета ШПР Г. Яблонский (сентябрь).

В. Полевой (политика), Г. Лищенко (экономика).

Культурная жизнь. Литература на нидерл. яз. Во Фландрии литературная продукция 1979 г. характеризуется в целом повторением тематики и схожестью стилей писателей. Авторы большинства опубликованных книг увлекаются скрупулезным описанием деталей в ущерб созданию законченного образа и целостности произведения.

Существует, однако, несколько исключений, прежде всего в жанре романа, а также литературной публицистики.

К их числу можно отнести «Книгу Гезов» Л. П. Боца, «Моя страна на перепутье» Ф. ван Исакера, «Между садом и миром» П. де Виспеларе, «Молодежь и самоубийство» И. Янсена, «Воспоминания о будущем» В. Спиллебена, «Во имя фюрера» Лидии Шагалл.

Х. Клаус за многолетнюю литературную деятельность был удостоен премии им. К. Хейгенса, а также премии г. Гент. И. Михилс за книгу «Сад между собакой и волком» получил присуждаемую раз в три года гос. премию за лучшее произведение в прозе. В. Спиллебену за книгу «Рождение камешного ребенка» присуждена премия провинции Зап. Фландрия, а Ф. ван Исакеру за книгу «Моя страна на перепутье» — премия писателя-католика.

Значительно вырос в 1979 г. интерес к поэзии. Премию «Дней фламандской поэзии» получил Б. де Лонги, премию за лучший стихотворный перевод — И. Л. де Белдер. Лауреатами литературных премий стали также Н. ван Брюгген и Р. Йорнс. Вышел в свет первый сборник стихов Я. Брата.

М. Брат.

Театр во Фландрии. Самые интересные постановки 1979 г. — «Завещание Ленина» Р. Болта (реж. В. Тиллеманс) и «О, небо» К. Круца (реж. Ж. П. де Деккер). Событием в театральном мире стали постановки социально-реалистических пьес Х. Клауса «Дома» и «Свободный день», а также пьес «Для общей пользы» В. ван ден Брука, «Попытка поставить новый мировой рекорд» П. Кука, «Победители и побежденные» Р. Гелдхофа и «Кофе глясе» П. де Принса. Интересен музыкальный спектакль Л. Гертса и Р. де Смета «Ульрика, античная трагедия». В целом же создается впечатление, что фламандские драматурги мало волнуют проблемы наших дней и они все еще остаются под влиянием неореализма 60-х гг.

Я. ван дер Хувен.

Музыка. Филармоническое общество Брюсселя, отмечившее в 1979 г. свое 50-летие, решило организовать вместо Международного конкурса им. королевы Елизаветы, который отныне будет проводиться один раз в два года, фестиваль им. Бетховена (его тоже будут проводить раз в два года). Во время празднования 1000-летия Брюсселя состоялся целый ряд музыкальных праздеств. В. Нес написал в честь «Международного года ребенка» кантату «Augua Lucis». К. Конпенс создал к фестивалю Международного общества современной музыки в Афинах произведение «Рог изобилия». Ф. Гизелинк стал лауреатом премии им. Пьера де Монако. Польскому композитору К. Пендерекко присвоено звание почетного доктора Католического ун-та Лувена.

Х. Саббе.

Кино. Лучший бельгийский художественный фильм 1979 г. — «Женщина между собакой и волком» (реж. А. Дельво, сценарий И. Михилса). Главным его персонаж — жена фламандского националиста, который сотрудничает с гитлеровскими оккупантами, — прячет у себя бойца Сопротивления; между ними возникает связь. Через несколько лет после освобождения страны женщина возвращается к мужу, но в конце концов оставляет и его. В картине удачно воссоздана атмосфера тех лет, однако режиссерские приемы и разработка сюжета не всегда убедительны.

Отметки также фильмы «7-й выход» (реж. Э. Дегелип, сценарий И. Михилса), рассказывающий об архитекторе, переосмысливающем свою жизнь, «Свидания Анны» (реж. Ш. Аккерман).

Из фильмов с острым социально-политическим содержанием («боссы кинорынка» обычно не демонстрируют их

в широком кинопрокате, поэтому они идут, как правило, в отдельных киноклубах) назовем «Филе по-американски» Р. де Эрта — сатиру на политику Б. в области вооружения и использования ядерной энергии, «Если обойтись без хозяев» Мари Элеп Массен и Моники Кентар (картина расквашивает о захвате рабочими текстильной фабрики в знак протеста против планов ее закрытия).

Короткометражный фильм «Гаршия» (реж. Р. Серве) был удостоен в 1979 г. Гран при международного кинофестиваля в Канне.

Р. Брилинк.

Изобразительные искусства. Подводя итоги развитию искусства в 70-х гг., можно выделить несколько направлений. Прежде всего это фигуративное искусство, возврат к которому намечались уже в 60-е гг. Внутри этого направления усилились реалистические и гиперреалистические тенденции. Фигуративное искусство включает также «ретро-стили»: неомимпрессионизм, неоромантизм, неоклассицизм и неосюрреализм. К нефигуративному искусству можно отнести конструктивизм, геометрическое абстракцию, систематическое искусство и фундаментальное искусство. Третье направление характеризуется тем, что оно признает приоритет идеи и концепции над их воплощением. К нему относятся концептуальное искусство, боди-арт, фотомонтаж, видеозапись и т. п. Представители этого направления критически подходят к современному капиталистическому обществу, выступают в защиту окружающей среды, борются за сохранение исторических памятников.

Такое разнообразие современного искусства было продемонстрировано в 1979 г. множеством выставок в Брюсселе, Генте и Антверпене. Отмечалось 50-летие нац. высшей школы архитектуры и изобразительных искусств. По случаю 1000-летия Брюсселя состоялись крупные выставки (архитектура, живопись, фарфор, чеканка по золоту и серебру, сокровища из различных церквей Б.). Были организованы крупные перспективные выставки работ Ж. Брюсселманса, Ж. Верхейена, Р. Сомвила и др. художников. В Париже демонстрировались произведения символиста Ф. Кюпфа и сюрреалиста Р. Магрита. П. Мара стал лауреатом междунар. биеннале «Спорт и искусство» в Барселоне (Испания), а Л. Пеyre — лауреатом междунар. биеннале «Современное искусство» в Бресте (Франция).

Ж. Фонтье.

Архитектура. В 1978—79 гг. продолжалось строительство университетских городков в Брюсселе, Леже и ун-та «Новый Лувен», который пополнился спортивными сооружениями (арх. Корбизье), театром Жана Вилара (арх. Ж. Потвен) и др. объектами. Для фламандского ун-та в Брюсселе построены здание ректората (арх. Брам), гимнастические залы и ресторан.

Развивалась т. п. постмодернистская архитектура, использующая традиции бельгийской народной архитектуры, американской деревянной архитектуры и эклектизма 19 в. За дом, построенный в таком духе в Оверсейсе, Л. Схейтену была присуждена премия по архитектуре.

К 1000-летию Брюсселя вышло несколько книг, посвященных градостроительству и архитектуре как столицы Б., так и других бельгийских городов. Нац. высшая школа архитектуры создала секцию реставрации архитектурных памятников. Союз бельгийских городов и коммун совместно с бельгийской федерацией жилищного и городского строительства организовали в 1978 г. конгресс под девизом «Градостроительство. Кто? Для кого?» На конгрессе обсуждалась взаимоотношения градостроителей, населения и местных властей.

П. Пюттеманс.

БЕНИН

(Народная Республика Бенин)

Общие сведения. Б. — государство в Зап. Африке. Площадь — 112,6 тыс. км². Население (млн. чел.) — 3,5 (1978 г., оценка); бенинцы (св. 2,0), сомба, барйба, йоруба и др. Св. 70% всрупоких придерживаются местных традиц. верований, остальные — католики, мусульмане и др. Офиц. яз. — французский. Столица — Порто-Ново (ок. 130 тыс. жит., 1978 г.), резиденция президента и правительства — Котону (190 тыс. жит., 1978 г.).

Государственный строй. Глава государства и военно-революц. правительства — президент; с 1972 г. — подполковник М. Кереку; он же — мин. обороны, главнокомандующий вооруж. силами и нач. штаба армии. Высший орган гос. власти — Нац. революц. собрание (НРС; 336 депу-

татов, избираемых населением на 3 года; впервые избрано в 1979 г.). Мин. ин. дел и сотрудничества — С. И. Огума (с 12 февраля 1980 г.; до этого М. Алладайе).

Политические партии и профсоюзы. П а р т и я н а р о д н о й р е в о л ю ц и и Б е н и н а (ПНРБ). Обр. в 1975 г. Пред. ЦК — М. Кереку.

Национальный язык. союз профсоюзов трудящихся Бенина. Обр. в 1974 г. Ген. секретарь — Р. Гезо.

Экономическое положение. Под контролем государства находятся с. х-во, транспорт, связь, текстильная и пищеваренная пром-сть, производство и распределение электроэнергии, городское водоснабжение, банки и страхование,

частично — внешняя и внутр. торговля. Ок. 60% самодеят. населения занято в с. х-ве, дающем 70% стоимости экспорта, св. 38% — в торговле и ок. 2% — в пром.-сти. В 1979 г. продолжалось осуществление 1-го гос. плана развития Б. (1977/78—1979/80 гг.). В 1978 г. ВВП (млн. долл. в текущих ценах) — 388,5 (в 1977 г. — 380,3).

В 1978/79 г. производство (тыс. т, в скобках — в 1977/78 г.) гл. товарных культур: хлопка-сырца — 15,4 (17,5), пальмисты — 79,4 (80,6), жмыхов из пальмисты — 18,4 (20,8), ядер каритэ — 1,8 (0,2), арахиса очнш. — 4,8 (3,8); в 1977/78 г. сбор (в скобках — в 1976/77 г.) гл. продовольств. культур: маниока — 715 (624,5), кукурузы — 200,0 (234,6), ямса — 684,0 (551,5), сорго — 89,0 (81,0), риса — 16,0 (17,5). В 1978 г. поголовье (тыс.: в скобках — в 1977 г.) кр. рог. скота — 600 (597), овец и коз — 1492 (1492), свиной 359 (359), домашней птицы — 1700 (1700); улов рыбы — ок. 25 (ок. 25) тыс. т.

В 1978 г. (тыс. т; в скобках — в 1977 г.) производство цемента — 250 (200), пальмового и пальмоядер. масла — 33,6 (35,7), электроэнергии — 70,0 (68,1) млн. квт. ч.

В 1978 г. длина (тыс. км) ж. д. — ок. 0,6, автодорог — 6,6, в т. ч. с битумным покрытием — 0,75; автопарк (тыс. машин; в скобках — в 1977 г.) — 30,0 (28,0), в т. ч. легковых — 20,0 (16,8); грузооборот порта Котону (тыс. т) — 106,0 (97,8).

В 1979 г. (млрд. афр. фр.; в скобках — в 1978 г., уточн. данные) экспорт — 7,6 (4,8), импорт — 60,3 (74,0); гл. контрагенты: Франция, ФРГ, США.

БЕРЕГ СЛОПОВОЙ КОСТИ (Республика Берег Слоновой Кости)

Общие сведения. БСК — государство в Зап. Африке. Площадь — 322,5 тыс. км². Население — 7,8 млн. чел. (1979 г., оценка); бауле, апыи, бете, сенуфо, мандинго и др.; в БСК ок. 2 млн. иностранцев (гл. обр. из Верхней Вольты, Мали и Ганы). Ок. 63% населения придерживается местных традиц. верований, 23% — мусульмане, 14% — христиане. Офиц. язык — французский. Столица — Абиджан (ок. 1,2 млн. жит., с пригородами, 1979 г.).

Государственный строй. Глава государства и правительства — президент, избираемый населением на 5 лет; с 1960 г. — Ф. Уфуэ-Буауни. Высший законодат. орган — однопалатное Нац. собрание (120 депутатов, избираемых населением на 5 лет). Мин. ин. дел — С. Аке.

Политические партии и профсоюзы. Правящая Демократическая партия БСК — единственная в стране. Окл. в 1946 г. Почетный пред. — Ф. Уфуэ-Буауни, ген. секретарь — Ф. Яссе.

Всеобщий союз трудящихся БСК. Обр. в 1962 г. Ген. секретарь — Ж. Коффи.

Экономическое положение. В 1978 г. ВВП (млрд. афр. фр.) — 1656 (в 1977 г. — 1458); в 1979 г. гос. капиталовложения в экономику — ок. 250 (в 1978 г. — 162).

Сельское хозяйство. В 1979 г. производство с.-х. продукции возросло по сравнению с 1978 г. на 6%. В 1978/79 г. сбор гл. экспортных культур (тыс. т; в скобках — в 1977/78 г.): кофе — 275 (190), какао — 312 (280, уточн. данные); в 1977/78 г. хлопка-сырца — 103 (в 1976/77 г. — 75); в 1978 г. сбор гл. продовольств. культур (млн. т): ямса — 2,2, маниока — 1,5, бананов «плантен» — 1,12, риса — 0,5, кукурузы — ок. 0,3; в 1976/77 г. (в скобках — в 1975/76 г.): ананасов — 245 (155), бананов — 110 (100); в 1976 г. поголовье (млн.) кр. рог. скота — 0,5, овец и коз — 1,8, свиной — 0,2, домашней птицы — 6,5. В 1978 г. улов рыбы — 113,6 тыс. т. В 1978 г. лесозаготовки (млн. м³) — 4,5, из них 1,9 — для деревообрат. пром.-сти БСК.

Промышленность. В 1979 г. производство пром. продукции возросло по сравнению с 1978 г. на 10%. В 1978 г. число пром. предприятий — 553 (в 1977 г. — 513); доля в их капитале (%) государства — 33,0, местного частного капитала — 11,6, французского капитала — 33,9; 23,8% занятых в пром.-сти — африканцы из др. стран, 3,2% — неафриканцы. В 1978 г. выработка электроэнергии — 1,4 (в 1977 г. — 1,2) млрд. квт. ч. В 1976/77 г. добыча и производство (тыс. т; в скобках — в 1975/76 г.) пальмового масла — 128 (144, уточн. данные), пальмисты — 26 (29), консервов и сока из ананасов — 88 (84), масла и пасты из какао — 20 (26), растворимого кофе — 2,5 (2,4), сахара — 38 (23),

Государственный бюджет на 1980 г. запланирован по доходам и расходам в 33,8 млрд. афр. фр. (в 1979 г. — 27,1 млрд.).

Важнейшие события и внешняя политика в 1979 г. Гл. направлением социально-экономич. развития Б. было усиление факторов некапиталистич. и антикапиталистич. характера во внутренней жизни страны. Поощрялось развитие гос. сектора, совершенствовалась его организац. структура для повышения его экономич. эффективности. Осуществлялись меры по дальнейшей демократизации бенинского общества. В августе завершено создание первичных профсоюзных комитетов на предприятиях, в учреждениях и учебных заведениях. В сентябре увеличен размер пенсий по старости и инвалидности. 13—18 ноября прошел 1-й съезд ПНРБ. 20 ноября состоялись выборы в НРС; в голосовании участвовало 80,6% избирателей, 97,5% из них выступили за единый оценочный список кандидатов.

М. Керуку посетил Нигерию (апрель) и БСК (сентябрь). Состоялись визиты в Б. президентов Гвинеи А. Секу Туре (январь), Того Г. Эйадемы (май) и Сейшельских Островов Ф. А. Реде (июль), главы государства Нигерии О. Обасанджо (август), мин. по вопросам сотрудничества Франции Р. Галле (май) и др.

Подписаны соглашение о технич.ском, научном и торговом сотрудничестве — с СССР (март) и договор о культурном сотрудничестве — с МНР (октябрь).

С. Розанова.

каучука — 17,7 (16,9, уточн. данные); удобрений — 62 (58), цемента — 875 (768), алмазов — 41 (87) тыс. каратов, нефтепродуктов — 7,9 (7,3) млн. гал, тканей (млн. м х.б. — 68 (63), из искусств. волокон — 6,9 (4,9); пилотматериалов — 635 (577) тыс. м³. В 1979 г. вошли в строй 3-ды битумный, по переработке овощей и фруктов, лесопильный и др.

Транспорт. В 1978 г. длина ж. д. — 665 км, автодорог (тыс. км) — 47,6, в т. ч. асфальтир. — 3; автопарк — 146,7 тыс. машин; грузооборот морских портов (млн. т; в скобках — в 1977 г.): Абиджана — 8,3 (7,8), Сеп-Педро — 1,2 (1,2).

Внешняя торговля. В 1978 г. (млрд. афр. фр.; в скобках — в 1977 г.) экспорт — 524 (530), импорт — 522 (429). Экспортировались (в %) какао и кофе (63,2), древесина (13,5), ананасы (свежие и переработанные) и бананы (2,7), пальмовое масло (2,6) и др.; импортировались оборудование транспортное (17) и пром. (15), продовольствие (12), нефть и нефтепродукты (9) и др. Гл. контрагенты: Франция (23,4% экспорта, 39,6% импорта), Нидерланды (18,7% и 3,9%), США (14,5% и 8,2%), Италия, ФРГ, Япония.

Финансы. Текущий бюджет на 1979 г. (млрд. афр. фр.; в скобках — в 1978 г.) — 277,4 (253, 7, измененный). На конец 1978 г. внешний гос. долг — 1046 (на конец 1977 г. — 927, уточн. данные); в 1978 г. выплаты на его погашение составили 13% доходов от экспорта. В 1979 г. заключены соглашения о займах и субсидиях (млрд. афр. фр.) с МБРР (ок. 13), Францией (6,6), АфБР и ФРГ (по 5,3), Бельгией (0,7) и др.

Важнейшие события и внешняя политика в 1979 г. В течение года велась подготовка к президентским и парламентским выборам и к очередному съезду ДП (должны состояться в 1980 г.). Усилилось недовольство (особенно среди молодежи, получившей высшее образование) засильем в экономике и в др. сферах жизни БСК иностранцев, особенно французов. Продолжался рост инфляции (в 1978 г. стоимость жизни возросла в среднем на 16%). В первом полугодии остро ощущалась нехватка риса.

В мае образовано 8 новых адм. департаментов (их число составило 34).

Ф. Уфуэ-Буауни выезжал во Францию (несколько раз), Нигерию (январь), Руанду (участвовал во встрече главы ряда франкоязычных стран Африки с президентом Франции В. Жискард д'Эстеном) и Сенегал (май), Того (июнь), С. Аке — в Бенин (июнь), Либерию (июль) и Марокко (август). БСК посетили короли Испании Хуан Карлос I (май) и Бельгии Бодуэн (ноябрь), президенты Гвинеи А. Секу

Туре (февраль), Либерии У. Толберт (март, ноябрь), Заира Мобуту (апрель) и Конго Д. Сассу-Нгессо (декабрь), глава государства Нигерии О. Обасанджо (май), премьер-министр ЦАР Б. К. Аяндю (ноябрь), мин. по вопросам сотрудничества Франции Р. Галле (октябрь), министры ин. дел Швейцарии (январь), Ганы (март), Гвинеи-Бисау (ап-

рель), Японии (июль), Нигера и Марокко (ноябрь) и др. Порт Абиджан посетили отряды военных кораблей ФРГ и Великобритании (март), США (ноябрь), Франции (декабрь).

В БСК побывали правительства, делегации СФРЮ и Кубы (апрель) и др. *З. Токарева.*

БИРМА

(Социалистическая Республика Бирманский Союз)

Общие сведения. Б.— государство в ЮВА. Состоит из собственно Б. и нап. округов Аракан, Карен, Качин, Кая, Мон, Чин и Шан. Площадь — 678 тыс. км². Население — 33,32 млн. чел. (конец 1979 г., оценка); бирманцы (св. 73%), карены (8%), шавы (7%), индийцы, чины, моны, качины и др. Господств. религия — буддизм; часть верующих — мусульмане и христиане (гл. обр. баптисты). Офиц. язык — бирманский. Столица — Рангун (3 млн. жит., с пригородами, 1979 г.).

Государственный строй. Высший орган гос. власти — Народное собрание (НС; 464 депутата, избираемых населением на 4 года), между сессиями НС — Гос. совет. Пред. Гос. совета — одновременно президент Б.; с 1974 г. — У Не Вин. Премьер-министр — У Маунг Кха. Мин. ин. дел — У Лей Маунг (с 19 марта 1980 г.; до этого — У Мьинг Маунг).

Политические партии и организации. Правящая Партия бирманской социалистической программы (ПБСП) — единственная в стране легальная. Осн. в 1962 г. Ок. 885 тыс. членов и кандидатов (май 1979 г.). Пред. исполкома ЦК — У Не Вин, ген. секретарь ЦК — У Сан Ю. Под руководством ПБСП действуют Рабочая организация (1,4 млн. членов), Крестьянская организация (7,4 млн. членов) и др.

Есть несколько легальных партий и организаций, повстанч. формирования которых ведут вооруж. борьбу с правительством. Маонистская «Коммунистическая партия Бирмы» (КПБ); обр. в 1939 г., с 1948 г. — в подполье; пред. ЦК — Такин Ба Тейн Гин; с КПБ блокируются некоторые повстанч. организации нап. меньшинств. На территории нап. округов Карен, Качин, Шан и некоторых др. действуют вооруж. отряды ряда сепаратистских и националистич. группировок (прямого толка) нап. меньшинств; наиболее активные — Каренский национальный союз и Качинская армия независимости.

Экономическое положение. В 1979 г. продолжалось осуществление 3-й четырехлетней программы экономич. развития (1978/79—81/82 гг.). Плановые наметки 1978/79 г. выполнены (в % на 99,8, в т. ч. в с. х-ве — на 102,4 (в животноводстве и рыболовстве — на 99,8), лесном х-ве — на 99,5, обработ. пром-сти — на 94,6; снизился уровень инфляции; доходы (в расчете на душу населения) возросли на 6,6%, потребление — на 1,4%; в гос. и кооперативном секторах создано 41,7% ВВП (в 1977/78 г. — 39,2%). В 1977/78 г. прирост ВВП (в%) — 5,6, с. х-в. производства — 7,9 (в т. ч.

продукции животноводства и рыболовства — 5,3), продукция обработ. пром-сти — 10, горнодоб. пром-сти — 15,7.

В 1979 г. заготовки риса (млн. т) — 3,9 (по гос. плану — 3,4), его экспортные фонды увеличены до 670 тыс. т. Начало осуществление 4-летней программы восстановления гос. плантаций каучука.

Сбор основных с. х. культур (тыс. т)

Культурм	1977/78 г. 1978/79 г.	
	1977/78 г.	1978/79 г.
Рис	9313*	10600
Кукуруза	74	76
Арахис	457	433
Хлопок	41	51
Сахарный тростник	1763*	1812
Табак	78*	90
Джут	55	94
Каучук	15	15

* Уточн. данные.

В 1979 г. длина (км) ж. д. — 4377, шоссе — 4067, грунтовых автодорог — 18 993; автопарк — ок. 70 тыс. машин; вошел в строй нефтепровод р-н Минбу — Сирнам (500 км).

В 1978/79 г. (млн. кыатов; в скобках — в 1977/78 г., уточн. данные) экспорт — 2121 (1757), импорт — 3994 (2220). Экспортировались рис, лес, металлы и руды, жмыхи, джут и др., возобновлен экспорт нефти; импортировались машины, оборудование, пром. сырье, продовольствие и др. Гл. контрагенты: Япония, КНР, ФРГ, Великобритания. Десятилетняя единица — кыат. В 1978/79 г. (млн. кыатов) положит. сальдо гос. бюджета — 58,3 (в 1977/78 г. — 31,4); на 1 марта 1979 г. золотовалютные резервы — 520 (на 1 октября 1978 г. — 912); на 1 октября 1979 г. внешняя задолженность — 3356 (на 1 октября 1978 г. — 2826). В 1979 г. получены займы и кредиты от Японии, ФРГ, Норвегии, Дании, КНР, СССР, МАР, АЗБР, ФАО и др.

Важнейшие события 1979 г. Руководство Б. продолжало заявлять о своей приверженности социалистич. ориентации. Отрицательное воздействие на внутр. политич. обстановку продолжали оказывать непоследовательность в проведении курса на прогрессивные преобразования, нерешенность ряда социальных проблем, непрекращающиеся экономич. трудности и вызываемое этим недовольство значит. части населения, а также неурегулированность проблемы восстановления в стране внутр. мира. Возрастала роль армии в политич. жизни и гос. управлении. В руководстве страны, ПБСП, армии и адм. аппарате усилилось влияние умеренно-центристских деятелей.

На окраинах страны продолжались боевые действия между правительств. войсками и повстанч. силами КПБ (гл. обр. в сев.-вост. Б., близ границы с КНР), контролируемым Пекином, а также вооруж. отрядами националистич. организаций.

Внешняя политика в 1979 г. Б. продолжала проводить внешнюю политику на основе принципов мирного сосуществования и развития дружеских отношений со всеми странами, особенно соседними, выступала за разрядку междунар. напряженности и разоружение, против империализма, колониализма и расизма. Вместе с тем позиции Б. в ряде междунар. вопросов приводили к непоследовательности в проведении внешнеполитич. курса. В сентябре Б. вышла из движения неприсоединения (ДН), мотивировав этот шаг тем, что ДН, по мнению Б., отклонилось от своих первоначальных целей и принципов подлинного неприсоединения и является «расколотым и разобщенным», причем вину за это Б. возложила на прогрессивное крыло ДН. Непоследовательными были позиции Б. в отношении перемен в Кампучии, а также китайской агрессии

Производство важнейших видов пром. продукции

Виды продукции	1977/78 (уточн. данные) 1978/79 г.	
	1977/78 (уточн. данные)	1978/79 г.
Электроэнергия, млн. квт. ч	931	978
Нефть, тыс. т	1372	1445
Оловянный концентрат, т	276	1372
Концентрат вольфрама, т	402	568
Оловянно-вольфрамовый концентрат, т	552	500
Цинковый концентрат, т	4170	6000
Медный штейн, т	164	90
Никелевый шпат, т	47	75
Свинец рафинир., т	5242	5198
Сурьма, т	335	1430
Цемент, тыс. т	198	273
Соль, тыс. т	14	239
Х-б. пржа, тыс. т	14,2	12,6
Автомобили (сборка), шт.	1145	1817
Тракторы (сборка), шт.	1691	1680
Велосипеды, тыс.	12	21
Насосы, тыс.	5,3	9,4
Хим. удобренья, тыс. т	135	121
Сахар, тыс. т	34	39

против СРВ. Сохранились дружеские отношения с Индией, улучшились отношения с Бангладеш, Таиландом и Лаосом.

У Не Вин посетил Таиланд (март) и Бангладеш (май). У Мьинт Маунг — Малайзию (март—апрель). В Б. побывали министры ин. дел Бангладеш М. Ш. Хак (январь) и Израиля М. Даан (апрель—май). Установлены дип. отношения с Маврикием (март). Подписано бирманско-бангладешское соглашение о границе (май). К концу года в основном завершилась репатриация из Бангладеш в Б. беженцев (см. ст. Бирма. Внешняя политика в 1978 г. в Ежегоднике БСЭ 1979 г.).

Бирманское руководство стремилось к развитию отношений с КНР, продолжало дип. усилия с целью добиться прекращения вмешательства Пекина в дела Б., которые, как и прежде, не дали результатов из-за позиции, занятой КНР. У Маунг Маунг Кха находился в КНР (июль); подписано соглашение об экономич. и технич. сотрудничестве). В Б. приезжал мин. ин. дел КНР Хуан Хуа (ноябрь).

У Не Вин выезжал в Лаос (октябрь), У Маунг Маунг Кха — в ВНР (июнь) и КИДР (июль).

Состоялся визит У Мьинт Маунга в СССР (июнь).

В. Артемов (политика), А. Рогожин (экономика).

БОЛГАРИЯ

(Народная Республика Болгария)

Общие сведения. Б. — государство на Ю.-В. Европы. Площадь — 111 тыс. км². Население — 8805 тыс. чел. (на начало 1979 г.). Болгары составляют большинство населения. Оффн. язык — болгарский. Среди верующих преобладают православные. Столица — София (1127 тыс. жит. в марте 1979 г.).

Государственный строй. Б. — социалистическое государство. Верховный орган гос. власти — однопалатное Народное собрание, избираемое населением на 5 лет. Из 400 депутатов Нар. собрания, избранного в 1976 г., 272 — члены БКП, 100 — члены БЗНС, 28 — беспартийные. Высший постоянно действующий орган гос. власти — Государственный совет, избираемый Нар. собранием. Пред. Гос. совета — Т. Живков (БКП). Пред. Нар. собрания — В. Бонев (БКП). Пред. Совета Министров — С. Тодоров (БКП). Мин. ин. дел — П. Младенов (БКП).

Политические партии, профсоюзы и другие общественные организации. Болгарская коммунистическая партия (БКП). Ее основы были заложены в 1891 г. образованием Болгарской с.-д. партии; с 1903 г., после исключения социал-реформистских элементов, партия стала называться Болгарской рабочей с.-д. партией («тесных» социалистов); в 1919 г. переименована в БКП («тесных» социалистов). Наименование БКП окончательно закрепилось в 1948 г. 822 тыс. членов (январь 1979 г.). Согласно Конституции, БКП является руководящей силой общества и государства. Первый секретарь ЦК БКП — Т. Живков. Болгарский земледельческий народный союз (БЗНС). Осн. в 1899—1900 гг. Тесно сотрудничает с БКП и признает ее руководящую роль. Ок. 120 тыс. членов. Секретарь БЗНС — П. Талчев.

Отечественный фронт (ОФ). Массовая общественно-политическая организация. Ок. 4,3 млн. членов.

Объединяет членов БКП, БЗНС и беспартийных. Членство как индивидуальное, так и коллективное. Коллективные члены ОФ — профсоюзы, ДКСМ, общественные, культурные, спортивные и др. массовые организации. Пред. Нац. Совета ОФ — П. Кубалинский (БКП).

Профессиональные союзы. Входят в ВФП. 3,8 млн. членов. Пред. Центр. совета — М. Мишев (БКП). Димитровский коммунистический союз молодежи (ДКСМ). 1,4 млн. членов. Первый секретарь ЦК ДКСМ — Г. Танев. Всенародный комитет болгаро-советской дружбы. Пред. комитета — Н. Палазов (БКП), почетный пред. — Ц. Драгойчева (БКП).

Экономическое положение. В 1979 г. нац. доход увеличился на 6,5%; этот прирост почти полностью был обеспечен увеличением общественной производительности труда. Объем капитальных вложений в вар. х-во составил 6,3 млрд. левов. На модернизацию, реконструкцию и расширение производственных мощностей было израсходовано 3 млрд. левов — 67,4% капиталовложений в сферу материального производства. Реальные доходы на душу населения выросли на 2%.

С целью повышения эффективности общественного производства было усовершенствовано управление хозяйственными организациями (в частности, внедрен ряд новых показателей) сначала в с. х-ве, затем в пром-сти.

Промышленность. По сравнению с 1978 г. пром. производство увеличилось на 6,5%. Продукция машиностроения (с металлообработкой) возросла на 7,9%, химической пром-сти — на 8,9%, топливной пром-сти — на 8,4%, электроэнергетики — на 8,3%, пищевой пром-сти — на 6,5%, производство стройматериалов возросло на 5,2%.

Производство основных видов промышленной продукции

Виды продукции	1977 г.	1978 г.	1979 г.
Электроэнергия, млрд. квт·ч	29,7	31,5	32,5
Уголь (нетто), млн. т	25,2	25,8	...
Чугун, тыс. т	1610	1490	1450
Сталь, тыс. т	2590	2470	2390
Прокат, тыс. т	2931	3050	3056
Электротельферы, тыс. шт.	98,1	110,5	119,1
Электрокары, тыс. шт.	37,3	43,4	61,2
Тракторы, тыс. шт.	6,3	7,7	...
Минеральные удобрения, (100% активного вещества), тыс. т	983	968	959
Сода кальцинированная (98%), тыс. т	1218	1294	1498
Серная кислота (100%), тыс. т	853	974	998
Пластмассы и смолы, тыс. т	169	178	...
Химические волокна, тыс. т	72,7	82,5	...
Цемент, млн. т	4,7	5,1	5,4
Ткани хлопчатобумажные, млн. м	363	348	344
Ткани шерстяные, млн. м	34,0	33,0	35,0
Текстильные изделия, млн. шт.	104	105	108
Обувь кожаная, млн. пар	20,8	20,8	19,9
Сахар, тыс. т	360	391	...
Консервы овощные, тыс. т	222	263	264
Масло растительное, тыс. т	145	155	...
Табачные изделия, млрд. шт.	76,5	78,0	...

Расширены комбинат «Нефтехим» в Бургасе (производство этилена), химический завод в Девине (производство поливинилхлорида), завершено строительство чугунолитейного завода в Ихтимане, каскада ГЭС «Белмекем — Сестримо», завода строительного стекла в Елене, сах. завода в Камею, первой очереди завода фаянсовых плиток в Исперихе и др.

Сельское хозяйство. Несмотря на неблагоприятные метеорологические условия, с.-х. продукция возросла по сравнению с 1978 г. в текущих ценах на 7%. Сбор зерна увеличился на 10,1% и составил 8,3 млн. т. Кукурузы было собрано больше примерно на 1 млн. т (в 1978 г. ее сбор составил 2310 тыс. т), а ее урожайность достигла рекордного уровня — св. 48 ц/га. Выросли сборы ячменя, риса, сои, подсолнечника, табака, сах. свеклы, картофеля, а также заготовка сена и других видов фуража. Летняя засуха существенно отразилась на урожайности пшеницы, а весенние заморозки — на урожайности некоторых фруктов и винограда. По сравнению с 1978 г. увеличились закупки продовольственного и фуражного зерна (на 546,8 тыс. т), сах. свеклы (на 438,7 тыс. т), семян подсолнечника (на 64,4 тыс. т), сои (на 33,7 тыс. т) и др. с.-х. продукции.

Количество кр. рог. скота возросло за 1979 г. на 1,4% и составило 1787 тыс. гол., свиней — на 1,6% (до 3832,6 тыс. гол.), овец — на 4,3% (до 10 539,8 тыс. гол.), птицы — на 1,8% (до 41 022,2 тыс. гол.). По сравнению с 1978 г. закупки молока увеличились на 154,2 млн. л, яиц — на 128,2 млн. шт.

Подготовлено к орошению 14,6 тыс. га. Путем рекультивации, осушения и других мероприятий восстановлено 3,9 тыс. га обрабатываемых земель.

Транспорт. Доходы от эксплуатации транспорта общественного пользования увеличились по сравнению с 1978 г. на 3,9%. Перевозки грузов ж.-д. транспортом выросли на 3,3%, водным — на 5,5%. В пересозках грузов

ж.-д. транспортом продолжала расти доля дизельной и электрической тяги (в 1978 г. она составляла 97,9%). Завершена электрификация ж.-д. линии София—Мездра.

Внешняя торговля. В 1979 г. внешнеторговый оборот увеличился на 11,4% и достиг 15,0 млрд. валютных деов. Преобладающая часть внешнеторгового оборота приходилась на страны, входящие в СЭВ (в 1978 г. их доля составляла 80,1%), прежде всего — на СССР (56,3% в 1978 г.).

Туризм. В 1979 г. Б. посетило св. 5 млн. ин. туристов — на 5,2% больше, чем в 1978 г.

Денежная единица — лев.

Важнейшие события 1979 г. Проходивший 2—3 марта пленум ЦК БКП был посвящен совершенствованию организации труда и планового руководства с. х-вом. Он утвердил «Основные положения о создании аграрно-промышленного союза в НРБ». 29—30 марта состоялся учредительный съезд Национального аграрно-промышленного союза (НАПС). Пред. НАПС избран В. Цанев (БКП). НАПС представляет собой хозяйственный комплекс, созданный вместо министерства земледелия и пищевой пром-сти. Это добровольное экономическое объединение гос. и кооперативных хозяйственных организаций, действующих на основе хозрасчета и взаимной выгоды. 10-я сессия Нар. собрания 7-го созыва (26—27 апреля) преобразовала НАПС ранг министерства.

21 мая был опубликован утвержденный Политбюро ЦК БКП проект тезисов о дальнейшем развитии системы образования в НРБ. На состоявшемся 16—17 июля пленуме ЦК БКП были подведены итоги всенародного обсуждения этого проекта. Пленум одобрил тезисы о дальнейшем развитии системы образования и выступления Т. Живкова в качестве программных документов партии в области образования.

10 ноября на пленуме ЦК БКП утверждено постановление ЦК БКП и Совета Министров НРБ об увеличении с 1 ноября заработной платы и других доходов трудящихся и о приведении оптовых и розничных цен в соответствие с объективными условиями развития экономики страны, с повышением ее эффективности.

Широко отмечалось 35-летие социалистической революции в Б. (сентябрь). Состоялись торжества по случаю осуществленного в апреле полета междунар. космического экипажа в составе Н. Рукавишников (СССР) и Г. Иванова (НРБ). Весной отмечалось 100-летие со дня рождения одного из лидеров БЗНС, главы правительства Б. в 1919—23 гг. А. Стамболийского и 100-летие объявления Софии столицей Б.

Внешняя политика в 1979 г. НРБ продолжала тесно сотрудничать с братскими социалистическими странами, в т. ч. в рамках Организации Варшавского договора и СЭВ (см. соответствующие статьи).

В январе в НРБ с кратким дружеским визитом находились Л. И. Брежнев и К. У. Черненко; были обсуждены вопросы дальнейшего развития и совершенствования всестороннего сотрудничества, сближения между СССР и НРБ. 8 августа состоялась встреча Л. И. Брежнева с Т. Живковым в Крыму. В декабре НРБ посетил К. У. Черненко. В СССР приехал мин. обороны НРБ Д. Джуров (апрель). Среди заключенных в течение года советско-болгарских соглашений особо важное место занимает подписанная 15 сентября в Софии Генеральная схема специализации и кооперирования в области материального производства между СССР и НРБ до 1990 г.

Т. Живков выезжал на Кубу (апрель, подписан ряд совместных документов, в т. ч. программа дальнейшего развития экономического и научно-технического сотрудничества и социалистической интеграции после 1980 г.), в ЧССР (сентябрь), ГДР (октябрь, для участия в торжествах по случаю 30-летия ГДР). Прошли встречи Т. Живкова с ген. секретарем РКП, президентом СРР Н. Чаушеску (февраль — в НРБ, октябрь — в СРР). Партийно-гос. делегации НРБ во главе с Т. Живковым посетили СРВ (сентябрь—октябрь), подписан договор о дружбе и сотрудничестве), Народную Республику Кампучию (октябрь), ЛНДР (октябрь, подписан договор о дружбе и сотрудничестве). С. Тодоров выезжал в ВНР (май), ЧССР (июнь).

Б. посетили партийно-гос. и партийно-правительственные делегации: ПНР (во главе с первым секретарем ЦК ПОРП Э. Гереком, январь — февраль, подписано долгосрочное соглашение о культурном и научном сотрудничестве), МНР (во главе с первым секретарем ЦК МНРП, пред. През.

Великого нар. хурала Ю. Цеденбалом, июнь, подписана долгосрочная программа экономического и научно-технического сотрудничества), ВНР (во главе с первым секретарем ЦК ВСРП Я. Кадаром, июнь, подписаны документ «Основные направления дальнейшего развития экономического и научно-технического сотрудничества и социалистической экономической интеграции до 1990 г.», а также соглашение о культурном и научном сотрудничестве), ГДР (во главе с ген. секретарем ЦК СЕПГ, пред. Гос. совета Э. Хопеккером, ноябрь).

НРБ приветствовала победу революционно-патриотических сил и создание Нар.-рев. совета в Кампучии. Она резко осудила агрессию Китая против Вьетнама. НРБ полностью поддержала действия СССР по оказанию помощи Афганистану в отражении внешней угрозы.

Большое внимание Б. уделяла поддержанию и развитию добрососедских отношений с соседними Грецией и Турцией. В эти страны выезжал с визитами Т. Живков (соответственно в апреле и июле). В Б. были министры ин. дел Турции и Греции (соответственно в сентябре и октябре). Из ведущих гос. деятелей развитых капиталистических стран Б. посетил президент Португалии Р. Эаншш (март, подписаны долгосрочная программа экономического и научно-технического сотрудничества и др. документы), канцлер ФРГ Х. Шмидт (май). П. Младенов выезжал в Австрию (июнь), во Францию (октябрь).

Продолжали расширяться связи НРБ с развивающимися странами. Состоялся визит Т. Живкова в Мексiku (апрель). Болгарские партийно-правительственные делегации были в Ливии (август), Эфиопии (июль), Танзании (октябрь). НРБ посетили премьер-министр НДРП А. Н. Мухаммед (апрель), ген. секретарь ЦК Йеменской социалистич. партии, пред. През. Верх. нар. совета НДРП А. Ф. Исмаил (сентябрь), президент Танзании Дж. Ньерере (сентябрь), пред. Гос. совета Гвинеи-Бисау Л. Кабрал (ноябрь), парламентские делегации Индии, Уганда, Алжир, Кипра и др.

Б. восстановила дип. отношения с Никарагуа (ноябрь). Были установлены дип. отношения с Сан-Томе и Принсипи и с Руандой (декабрь). К концу 1979 г. НРБ поддерживала дип. отношения со 111 государствами.

Ю. Круковский (экономист), Н. Суров (политик).

Культурная жизнь. Литература. В 1979 г. главным событием литературной жизни явилась 2-я междунар. встреча писателей, посвященная теме «Мир — надежда планеты» (7—8 июня, София). Материалы о ней опубликованы в книге «Международная встреча писателей II, София-1979».

Отмечалось 70-летие со дня рождения выдающегося болгарского поэта-революционера Н. Вапцарова. 6—7 декабря в Софии состоялась междунар. научная конференция, посвященная Н. Вапцарову. Изданы сборники «Мир болгарского поэта Никола Вапцарова» (на иностр. языках), «Никола Вапцаров — гордость болгарского народа» и «Никола Вапцаров. Воспоминания о поэте и революционере», книги «Никола Вапцаров. Летопись его жизни и творчества» Б. Вапцаровой, «Творческий путь Вапцарова» М. Радоновой и др. Учреждена междунар. премия им. Н. Вапцарова, первыми лауреатами которой стали итальянский поэт И. Бутта, польский писатель Я. Ивашкевич, литовский поэт Э. Межелайтис, американский поэт У. Мередит и индийский поэтесса А. Притам.

Был организован научный симпозиум по случаю 100-летия со дня смерти писателя и революционера Л. Каравелова. В связи с предстоящим 1300-летним юбилеем болгарского государства состоялись 1-й междунар. симпозиум об Иоанне Экзархе Болгарском, 2-я юбилейная междунар. конференция «Болгарское культурное возрождение», конференция «Болгарская проза 70-х гг. в контексте европейской социалистической литературы», «Периодизация болгарской литературы» и др. Прошла нац. писательская конференция на тему «Социалистический образ жизни и литература». Учреждена междунар. премия им. братьев Кирилла и Мефодия — за крупные научные и публицистические труды в области древнеболгаристики и славистики. Лауреатами ее стали Д. С. Лихачев (СССР) и Р. Бернар (Франция). Премия им. Пансия Хилендарского присуждена английской публицистке М. Макдермот за книгу «Свобода или смерть. Биография Гоце Делчева».

Вышли новые сборники стихов П. Матева, В. Голева, Л. Стефановой, Т. Харманджиева, К. Пенева, А. Германова, И. Милева, М. Берберова, Е. Евтимова, М. Шопкина, С. Х. Караславова, П. Стефанова, А. Звездинова, И. Мил-

чева, Л. Еленикова и др. поэтов. Сборники рассказов и новелл В. Попова, Д. Цончева, Д. Выхена, К. Кидимова, Л. Галиной, П. Кириллова, Д. Гулева, Я. Станосва, Р. Сугарева, Р. Михайлова и др.

Среди новых повестей — «Отделение реанимации» А. Гуляшки, «Подозрение» Д. Коруджнева, «Календарь» Л. Петкова, «Хочу вас видеть» К. Странджева, «Повести» В. Цончева, «Рашель и тыма» Н. Месечкова. Более широко представлен роман: Б. Райнов — «Только для мужчин», П. Вежинов — «Малые семейные хроники. Иронический роман», Д. Асенов — «Тяжелый грех», И. Мартинов — «Портрет с натуры», И. Давидков — «Взлом». Караславов — «Мир бессмертия» (книга 3-я из трилогии «Солунские братья»), Д. Цончев — «Нетрудные ребята», А. Наконский — «Идти до конца», В. Полянов — «Хроника созревания», Р. Игнатов — «Большая судьба», Д. Мантов — «Царь Симеон», Б. Несторов — «Темные огни», К. Апостолов — «Соль жизни», К. Воинов — «Со мной в аду» и др.

Опубликованы драмы Л. Стрелкова («Аттестация»), С. Стратиева («Замшевый пиджак»), Н. Русева («От земли до неба»), Р. Игнатова («Законодатель» и «Распятие»), художественно-документальная проза Б. Иосифовой, К. Странджева, К. Кидимова, П. Стилова, И. Вандова и др. авторов.

Вышла 3-я книга воспоминаний Ц. Драгойчевой — «Веление долга». Мемуарная литература обогатилась также произведениями Д. Казасова, Г. Гочева, Г. Пеевой, Е. Каранова, Д. Янева, С. Юркуова, Д. Симидова, В. Голева, С. Христова. В области эссеистики и художественной публицистики были изданы книги М. Исаева («По магистрали революции»), П. Матева («При свете славы»), Б. Нонева («Форма одежды парадная»), К. Донкова («Частный случай») и др.

Богата литературоведческая продукция: «О литературных жанрах эпохи Возрождения» (сборник), П. Динков — «Между фольклором и литературой» и «Похвала древней болгарской литературе», К. Кучев — «Судьба древнеболгарских рукописей в веках», Г. Димов — «Литературная критика и литературный процесс», Б. Ангелов — «Из древней болгарской, русской и сербской литературы. Книга 1-я», В. Велчев — «От Константина Философа до Паисия Хилендарского», Р. Лыкова — «История болгарской литературы. Поэты 20-х гг.», Ж. Авджиев — «Литература, класс, народ. Том 2-й. Социалистическая литература», С. Хаджикосев — «Болгарский символизм», «Очерки по истории болгарской литературы после 9 сентября 1944 г. Книга 1-я» (сборник) и др.

Умерли писатели Е. Стаев, В. Арсениев, Г. Драндаров, В. Ивапов. *П. Петкова.*

Т е а т р. Свообразным отчетом болгарских театральные работников к 35-летию юбилею социалистической революции в Б. явился 6-й нац. смотр болгарской драмы и театра. В рамках междунар. детской ассамблеи «Знамя мира» в Софии был организован праздник кукольного театрального искусства, посвященный 50-летию Международной организации деятелей кукольных театров (УНИМА). На смотре кукольных театров, посвященном предстоящему 1300-летию болгарского государства и 30-летию УНИМА, с особенно интересными постановками выступили театры из Ямболо, Пловдива, Софии.

В Б. проходили 18-й конгресс Международного театрального института, 14-й конгресс Международной ассоциации любительских театров и междунар. фестиваль любительских театров «Благоспруд-79».

Среди премьер 1979 г. — пьесы У. Шекспира, Ф. М. Достоевского, М. Горького, Б. Брехта, М. Држича, И. Радичкова, К. Зидарова, И. Йовкова, Р. Игнатова. Нац. академич. театр гастролировал в Белграде и Вене, театр Народной армии — в Москве, софийский театр «Слеза и смех» — в Киеве. Отмечались 75-летие Нац. академич. театра им. Ивана Вазова, 75-летие со времени основания высшей школы театрального искусства, юбилей ряда выдающихся театральных деятелей. *Г. Чернева.*

Музыка. На междунар. фестивале «Софийские музыкальные недели» выступали симфонический оркестр Украинской ССР, симфонический оркестр Венской филармонии, камерный оркестр Польского радио и телевидения, духовый квинтет «Элизанс» (Великобритания), ансамбль старинных инструментов «Г. де Машо» (Франция), дирижеры Д. Китаенко, Г. Гуденко (СССР), Р. Ровицкий (ПНР), Иянисты А. Алексеев, Н. Петров (СССР), З. Кочий (ВНР), Т. Асакава (Япония), Ф. Герверс (Бельгия) и др. Концерты детского хора «Бодра сыяна» и Детского хора, радиовеща-

ния, балетные спектакли Нац. академич. театра и Гос. музыкального театра были посвящены междунар. детской ассамблеи «Знамя мира». На продолжавшемся в рамках «Софийских музыкальных недель» 7-м Международном конкурсе молодых оперных певцов большой приз получила болгарская певица С. Евстатиева.

На 12-м междунар. хоровом конкурсе «Варца-79» акцент был сделан на детское самостоятельное певческое искусство. Среди получивших первые премии — хоры «Родная земля» (Бургас), «Кавал» (София), софийский камерный хор им. Т. Пипкова и детский хор «Бодра сыяна». Конкурс соизвождался традиционным междунар. симпозиумом на тему «Хоровое искусство и его роль в эстетическом воспитании молодежи». 16-й Международный камерный фестиваль в Пловдиве украсили выступления квартета «Яначек» (ЧССР), камерного оркестра из Латвийской ССР, хора им. Т. Пипкова, скрипача Ш. Рухи (СРР). Среди участников 14-х лауреатских дней им. Кати Поповой выдвинулись такие яркие артистические индивидуальности, как М. Дойджавицки и И. Просаловская (СССР), Н. Мирчиеску (СРР), К. Пуги (ВНР). На междунар. фестивале политической песни «Альпий мак» выступили 45 болгарских и 28 зарубежных участников из СССР, ГДР, Испании, Алжира, Чили, Анголы, Афганистана, Зимбабве, Парагвая, Коста-Рики и др. стран. В Бургасе проводился 15-й Международный фестиваль фольклора. В междунар. фестивале «Варненское лето» участвовали, в частности, певица Н. Архипова и певец В. Пьявко (СССР). Мартовские музыкальные дни в Руссе были посвящены 35-летию социалистической революции в Б.

Смотр «Новая болгарская музыка» продемонстрировал расцвет болгарской песенной, в частности хоровой, культуры. Были исполнены также симфонии, пьесы для духового и эстрадного оркестра, камерные, музыкально-сценические и др. произведения. Их авторы — композиторы всех поколений: Ф. Кутев, Г. Димитров, М. Големинов, А. Райчев, Д. Петков, Т. Попов, А. Диамандиев, П. Джуров, С. Драгостинов, Ф. Павлов, В. Пачев и др. В праздник болгаро-советской дружбы выдвинулся 1-й фестиваль советской художественной самостоятельности в Б. По случаю проведения в Б. Дней польской музыкальной культуры в НРБ приезжал известный польский композитор К. Пендерский. В юбилейные торжества «100 лет болгарских духовых оркестров» участвовали сводный оркестр Министерства обороны СССР и Центр. оркестр Чехословацкой народной армии.

Отмечались 100-летие со дня рождения композитора, дирижера и педагога А. Крыстева, 80-летие со дня рождения композитора П. Владигерова, 50-летие Софийской гос. филармонии и др. юбилей. 12 марта 1979 г. умер композитор и дирижер Г. Димитров. *Г. Чернева.*

К и н о. В 1979 г. состоялось премьеры 17 художественных фильмов. Большинство их посвящено современности. О молодом поколении идет речь в фильме «Бумеранг» (реж. И. Пичев); главный герой, привыкший больше брать от общества, чем давать ему, пытается вступить в жизнь, идя на компромиссы. «Фатальная запятая» (реж. Д. Пенчева) также затрагивает проблемы воспитания молодежи. Фильм «Беги, я тебя люблю» (реж. Р. Узунов) рассказывает о ребячьей дружбе, рожденной страстной любовью к боксу и разрушенной «правилами игры», навязанными взрослыми. Борьба молодых против джиз, за правду — сюжет «Фотографий на память» (реж. Р. Сурджийский). Молодежи 50-х гг. посвящен фильм «Как мечные атомы» (реж. Г. Островский). Картина «Все — любовь» (реж. Б. Шаралиев) критикует осуждение родителей, преподавателей и общественности воспитать и одарить любовью детей, которые не всегда становятся правонарушителями по своей вине. Искренние и правдивые образы маленьких мечтателей создает детский фильм «Многоцветия в спичечной коробке» (реж. М. Евстатиева), «Короткое солнце» (реж. Л. Кирков) — беспощадная сатира на современного мещанина, который доходит до убийства в своем неуздержимом стремлении к накопительству. О жизни одной строительной бригады рассказывает фильм «Роль» (реж. Б. Пунчев). «Черешневый сад» (реж. И. Андонов) утверждает бескомпромиссную гражданскую позицию партийного руководителя нового типа. Единственная комедия «Из ничего кое-что» (реж. Н. Рударов) высмеивает моральные предрассудки и ложно понимаемое гостеприимство. «Тайфуны с нежизнью импери» (реж. И. Гетов) — детективно-приключенческий фильм. Х. Христов экранизировал повесть П. Вежинова «Барьер», в которой показана неспособность преодолеть ради счастья человека барьер страха перед неизвестностью (на Между-

народном кинофестивале в Москве фильм получил серебряный приз). «Лакированные ботинки неизвестного воина» (реж. Р. Выдчанов) — это «мост» между прошлым и современностью, фильм, основанный на воспоминаниях о мире детства. Картина «Белый Лука» (реж. Я. Якимов), снятая по одноименной повести Д. Немирова, напоминает о старой истине, что честность — самое большое богатство. «Дом» (реж. С. Димитров) знакомит зрителей с судьбой нескольких отважных революционеров, работавших в подпольной типографии. Лучший историко-революционный фильм «По следам бесследно исчезнувших» (реж. И. Николов) с максимальной достоверностью, с чувством признательности и преклонения перед подвигами героев воссоздает трагические для Б. события 1923—25 гг. С. Александрова.

Изобразительные искусства. В 1979 г. были организованы общие художественные выставки: «Кырджали-79», «100 лет Софии — столице Болгарии»; выставка, посвященная 35-летию социалистической революции в Б.; «Мир ребенка и образ болгарской матери»; «Лпзайн-79 — Сливенские огни» (Сливен), «Молодость-79» (Стара-Загора); «Апрель 1876» (Пазарджик); «Владимир Ильич Ленин в искусстве» (Карлово); нац. молодежная выставка прикладного искусства; «Керамика»; 1-я нац. выставка шрифта; 7-я нац. выставка молодых карикатуристов «Раград-79»; «Скульптура и декоративная пластика» (Варна); «Человек и море» (Варна); «Кукольная сценография»; 2-я нац. выставка декоративного прикладного искусства (Ямбол); «Земельский монастырь-79»; праздники изобразительного искусства «Ловеч-79» (село Орешак); «Экслибрис» (Габрово); 2-я выставка театральные плаката (Димитровград); «Плакат месяца» (Стара-Загора).

В Б. проведен также ряд междунар. выставок: триенале реалистической живописи, конкурс молодых живописцев, биенале юмора и сатиры в Габрово, биенале «Автомобиль и окружающая среда», «Международная детская графика». Болгарская живопись, скульптура и графика демонстрировались в СССР, ЧССР, Вьетнаме, Италии, Австрии, Мексике, Спирн и др. странах. Среди организованных в Б. выставок зарубежного искусства — «Норвежская графика», «Польская сатира», «Турецкая карикатура», «Монгольское искусство», «Фламандские гобелены 16—18 вв.», «Современное индийское искусство», «Современное нигерийское искусство», «Современная венгерская графика», «Живопись и прикладное искусство Ганы», «Выставка искусства Шри-Ланки», «Современное румынское декоративное искусство». Экспонировались произведения молодых грузинских художников и молодых художников РСФСР. Интерес вызвали выставка «Автопортрет в русской и советской живописи», а также выставка «Советские художники кино и театра».

Х. Стефанова и Е. Шопова получили премии на междунар. конкурсе «Индустральный дизайн в керамике» в Валенсии (Испания), С. Деслодов — 1-ю премию на «Международной выставке карикатуры» в Габрово, С. Венев — 1-ю премию на междунар. выставке «Юмор и сатира в живописи» в Габрово, С. Янакиев — 2-ю премию на междунар. конкурсе плаката в Страсбуре (Франция), Л. Михайлов — 1-ю премию на «Международной выставке карикатуры» в Ахлекире (Турция).

По инициативе Комитета по культуре утверждена долгосрочная программа эстетического и гармонического развития личности. Как часть этой программы организуется выставка «Леонардо и его школа». Открылась выставка «Техническое и научное творчество Леонардо да Винчи». По инициативе Союза болгарских художников проводился конкурс «Леонардо и мы». На 4-м съезде Союза болгарских художников пред. Союза вновь избран С. Русев.

Умер художник К. Петров. С. Куртилина. Архитектура. В 1979 г. строилось много новых жилых комплексов. Достижением в этой области является комплекс «Фракция» в Пловдиве (арх. М. Сапунджиева и др.); разбросанные здания хорошо «вписываются» в пространство, интересно и цветное решение фасадов. В Софии открылась новая гостиница «Витоша — Нью-Отани», построенная по проекту японского архитектора К. Курокавы. Высокая часть здания гостиницы (23 этажа) подчеркивается сильно выдающимися пилонами, а низкая развернута вокруг живописного сквера с искусственным водоемом и японским рестораном. Интересно решен новый учебный корпус Ин-та архитектуры и строительства (арх. А. Делибаев и др.). Около Софии воздвигнут монумент в честь междунар. летской ассамблеи «Знамя мира» (скульптор К. Дамьянов). Вокруг основной части монумента — колокольни — висят колокола, присланные странами, участвовавшими в Ассамблее.

4 июня открылась выставка «София через 50 лет». 23 октября в Софии состоялась междунар. встреча гл. архитекторов столиц европейских социалистических стран. Пловдиву присуждена золотая европейская медаль за охрану памятников культуры (за умелое реставрирование архитектурно-исторических памятников, расположенных на Тримонциуме — трех холмах).

Вышли из печати книги: «Архитектура в Болгарии, 1878—1944»; «Общественные здания жилых районов». Б. Георгиева — «Народная архитектура в Боженцах. Колец 18 в.» — начало 20 в.; К. Костов — «Архитектура инженерных сооружений»; Т. Тодоров — «Городское движение. Планирование, исследование и организация»; Е. Христова — «Эстетика архитектуры».

6 апреля умер арх. И. Василев.

Т. Кадийская.

БОЛИВИЯ

(Республика Боливия)

Общие сведения. Б. — государство в центр. части Юж. Америки. Площадь — 1098,6 тыс. км². Население 6110 тыс. чел. (1978 г., оценка), из них ок. 60% — индейцы, 28% — метисы и 12% — белые. Офици. религия — католицизм; у индейцев сохранились пережитки дохристианских верований. Офици. языки — испанский, кечуа, аймара; распространены яз. гуарани (индейск.). Столица — Сукре, фактическая столица — Ла-Пас (729 тыс. жит.).

Государственный строй. По конституции глава государства — президент, избираемый на 4 года; с 16 ноября 1979 г. до 18 июля 1980 г. временный президент (назначен Нац. конгрессом) — Л. Гейлер Техада, до нее — В. Гевара Арсе. Законодательный орган — Национальный конгресс, состоящий из сената (27 чл.) и палаты депутатов (117 деп.), избираемых на 4 года.

После гос. переворота (17 июля 1980 г.) к власти пришла воен. хунта. Президентом провозглашен ген. Л. Гарсиа Меса. Мин. ин. дел — ген. Х. Серруто.

Политические партии и профсоюзы. Боливийская социалистическая фаланга (БСФ), Основ. в 1937 г. Крайне реакционная партия. Лидер — М. Гутеррес. Националистическое революционное движение (НРД), Основ. в 1941 г. мелкобуржуазная партия. Лидер — В. Пас Эстенсоро.

Коммунистическая партия Б. (КПБ), Основ. в 1950 г. Легализована в 1979 г. Первый секретарь ЦК — Х. Колле Куэто.

Крупнейшее профсоюзное объединение — Боливийский рабочий центр (БРЦ), Основано в 1952 г.

Экономическое положение. В 1978 г. ВВП возрос в ценах 1970 г. на 3,1% (в 1977 г., по уточн. данным, — на 3,6%) и оценивался в 18,92 млрд. бол. пес., или в 2331,0 млн. долл. и оценивался в 18,92 млрд. бол. пес., или в 2331,0 млн. долл. в ценах 1976 г. Прирост произ-ва в основных секторах экономики (%), в скобках — данные за 1977 г.): в с. х-ве — 2,3 (снижение на 3,4), обработ. пром-сти — 5,3 (6,2), стр-ве — 4,7 (5,9), на транспорте и связи — 5,1 (14,1), в добывающей пром-сти сократился на 7,8 (сократился на 5,0). Структура ВВП (% на базе цен 1970 г.): с. х-во — 15,6, обработ. пром-сть — 15,6, добывающая пром-сть — 7,7, стр-во — 4,2, транспорт и связь — 10,6, прочие — 46,3. Капиталовложения в 1978 г. (оценка) составили 3,6 млрд. бол. пес. в ценах 1970 г., или 18,9% от ВВП. На долю гос. сектора приходилось ок. 58% всех капиталовложений. Число занятых — 2,2 млн. (здесь и далее на 1975 г.), в т. ч. (%) в с. х-ве — 62, в обработ. пром-сти, стр-ве и электроэнергетике — 13, добывающей пром-сти — 4.

Сельское хозяйство. По стоимости произ-ва на земельные приходы 68% с. х. продукции. Основ. место среди с. х. культур занимают хлопчатник, сах. тростник и рис. В целом в 1978 г. стоимость продукции земледелия возросла на 3,8% и животноводства — на 1,5%. Сбор (тыс. т, 1978 г., в скобках — данные за 1977 г.) картофеля — 793,0 (678,6), риса (необрушенного) — 88,6 (106,6), пше-

пшцы — 59,9 (48,1, уточн. данные), хлопка-волокна — 17,3 (15,2), сах. тростника — 3477 (3556,0), кукурузы — 331,1 (299,2), кофе — 22,0 (22,2, уточн. данные). Произ-во (тыс. т) говядины и телятины — 77, баранины — 19, свинины — 29, пшеничной муки — 183,6, растительных масел — 11,0 тыс. м³, спирта — 27,2 тыс. м³. Поголовье (млн.): 1978 г.) овец — 8,5, кр. рог. скота — 3,8, свиней — 1,35.

Промышленность. В 1978 г. на долю добывающей промышленности приходилось ок. 88% стоимости экспорта страны. Гос. сектор контролирует нефтяную и нефтеперераб. промышленность и на 70% горнодобывающую промышленность страны. По предварит. данным, добыча в 1978 г. (в тыс. т, в скобках — уточн. данные за 1977 г.): олово — 30,9 (33,6), в т. ч. компаний «Комибол» — 21,5 (21,6), свинец — 18,0 (18,4), цинк — 59,3 (60,8), медь — 3,3 (3,7), серебро — 0,2 (0,2), сурьма — 12,7 (15,2), вольфрам — 2,9 (3,0), висмут — 0,5 (0,6), золото — 1,1 т (0,89 т). Добыча нефти в 1978 г. составила 1,88 млн. м³ (2 млн. м³ в 1977 г.), природного газа — 4,4 млрд. м³ (4,2 млрд. м³ в 1977 г.), произ-во нефтепродуктов — 1577,8 тыс. м³, в т. ч. (тыс. м³): бензина — 672, керосина — 186, дизельного топлива — 294, мазута — 242. Произ-во цемента — 252 тыс. т, сахара — 265,6 тыс. т. Установленная мощность электростанций на начало 1977 г. — 346 тыс. квт. в т. ч. ЭЭС — 236 тыс. квт, выработка электроэнергии в 1976 г. — 1130 млн. квт. ч.

Транспорт. Протяженность автодорог — 37 тыс. км, в т. ч. асфальтированных — 1,26 тыс. км (1976 г.). Автопарк — 101,8 тыс. автомобилей (1977 г.). Длина ж. д. (1978 г.) — ок. 3,8 тыс. км, в т. ч. 3323 км ж. д. принадлежат государству. В 1977 г. пассажиро- и грузооборот воздушного транспорта — 444 млн. пасс.-км и 4,1 млн. т-км.

Внешняя торговля. По предварит. данным, в 1978 г. экспорт (сиф. в млн. долл.) — 723,7 (в 1977 г. — 719,3, уточн. данные), в т. ч. (млн. долл., в скобках тыс. т) олово — 373,7 (29,7), газ природный — 78,5 (1,6 млрд. м³), нефть — 42,3 (0,46 млн. м³), вольфрам — 39,5 (2,9), серебро — 33,8 (0,2), цинк — 31,3 (51,6), кофе — 16,7 (4,8), сурьма — 16,6 (10,5), хлопок-волокно — 14,8 (15,6), сахар-сырец — 14,2 (73,9), свинец — 10,7 (16,5); импорт (сиф) — 806,9 (в 1977 г. — 617,9), в т. ч. машины, оборудование и стройматериалы — 345,3, сырье и полуфабрикаты — 282,4, потребит. товары — 173,5, из них для лит. пользования — 84,7. В 1978 г. доля (%) США в экспорте и импорте — 31,2 и 27,6, ЕЭС — 23,5 и 16,1, в т. ч. Великобритания — 11,8 и 2,9, ФРГ — 4,8 и 9,4, Нидерланды — 3,9 и 1,1, стран ЛАСТ — 25,9 и 28,0, в т. ч. Аргентина — 16,6 и 11,3, Бразилия — 3,9 и 9,5, стран андской группировки — 2,2 и 1,1, Япония — 2,0 и 16,2.

Финансы. В 1978 г. платежный баланс по текущим операциям сведен с отрицательным салдо в 385,0 млн. долл. Дефицит гос. бюджета в 1978 г. — 1992 млн. бол. песо. Внешний гос. долг в конце 1978 г. — 1761,5 млн. долл. Были получены кредиты на сумму 541 млн. долл. Платежи по внешнему гос. долгу составили 353,5 млн. долл. Количество денег в обращении в конце 1978 г. — 8632,5 млн. бол. песо. Индекс стоимости жизни возрос на 13,4%. Золотовалютные резервы на сентябрь 1979 г. — 203,9 млн. долл. Денежная единица — боливианский песо. 25 бол. песо = 1 долл. США (ноябрь 1979 г.).

Важнейшие события и внешняя политика в 1979 г. Первая половина года прошла в подготовке к всеобщим выборам,

назначенным на 1 июля. В предвыборной кампании участвовало 37 политич. блоков и партий. Ведущим блоком, объединившим левые демократич. силы, был Фронт демократич. и нар. единства (ФДНЕ). Его кандидат на президентский пост Э. Сидес Суасо был основным противником кандидата от другого, вновь образованного блока, Союза нац. революции (СНР) — В. Пас Эстеноро. СНР представлял центристские силы, придерживающиеся национал-реформистской ориентации. Третьим по значению стал созданный У. Бансером Суаресом блок Демократич. националистич. действие (ДНД), объединивший крайне правые силы. В результате выборов с незначит. перевесом победил ФДНЕ; однако Избират. трибунал объявил недействительными 50 000 бюллетеней, поданных в пользу Э. Сидеса Суасо и отказался признать его избранным президентом. Нац. конгрессу было предложено путем неограниченного числа туров голосования выбрать главу правительства из числа первых трех кандидатов — Суасо, Эстеноро и Бансера. После первого тура кандидатура Бансера отпала, а между двумя другими кандидатами разгорелась упорная борьба. БРЦ объявил всеобщую забастовку, требуя от Конгресса признания победы Э. Сидеса Суасо. Сложная политич. обстановка и невозможность прийти к единому решению вынудили Конгресс пойти на компромисс: 6 августа пред. сената В. Гевара Арсе был назначен временным президентом. Ему поручалось подготовить и провести в мае 1980 г. очередные президентские выборы. Однако бол. реакция продолжала попытки сорвать развитие демократич. процесса. 1 ноября 1979 г. под руководством полковника А. Натуса Буша произошел воен. переворот. Народ решительно воспротивился попытке реакции вернуть страну к диктатуре. БРЦ объявил всеобщую забастовку, требуя отставки А. Натуса Буша. Под давлением требовавшихся народа А. Натус Буш был вынужден подать в отставку. 16 ноября Нац. конгресс назначил временным президентом пред. сената, видного политич. деятеля Лидию Гейлер Техада.

В апреле прошел 4-й нац. съезд КПБ. Впервые за последние 8 лет съезд собрался в легальных условиях. В мае состоялся 5-й съезд БРЦ.

В области внешней политики Б. продолжала выступать за развитие взаимного сотрудничества со всеми странами и предоставления ей выхода к Тихоокеанскому побережью. В сентябре бол. делегация присутствовала на 6-й конференции глав государств и правительств неприсоединившихся стран в Гаване, где принята резолюция в поддержку требования Б. о возвращении ей выхода к морю. Аналогичную резолюцию приняла в отношении Б. и 9-я сессия Генеральной ассамблеи ОАГ, состоявшейся в октябре 1979 г. в Ла-Пасе.

В. Гевара Арсе выезжал в Панаму (октябрь). Б. посетил президент Эквадора (июнь).

В августе Б. посетила делегация СССР во главе с зам. Пред. Президиума Верховного Совета СССР К. А. Халиловым, принявшая участие в церемонии передачи президентской власти. В августе в Москве президент Нац. олимпийского комитета Боливии Х. Гамарра Сорилья подписал с советскими представителями соглашение о сотрудничестве в области спорта.

Установлены дипломатические отношения с Никарагуа (июль).

С. Квасова (политика), В. Рябинин (экономика).

БОТСВАНА

(Республика Ботсвана)

Общие сведения. Б. — государство на юге Африки. Входит в Содружество (брит.). Площадь — 570 тыс. км². Население — 768 тыс. чел. (1978 г., оценка), в т. ч. 99% — африканцы, гл. обр. тсваны. Св. 2/3 населения придерживаются местных традиционных верований, часть — христиане, гл. обр. протестанты. Государственные языки — английский и тсвана. Столица — Габороне (37 тыс. жит.).

Государственный строй. Глава государства и правительства — президент, избираемый на 5 лет (К. Масире, до него — С. Кхамма, ум. в юле 1980 г.). Законодат. власть принадлежит президенту и Нац. собранию, избираемому на 5 лет, в составе 37 депутатов (32 деп. избираются населением, 4 — членами парламента, ген. прокурор входит в парламент по должности). Мин. ин. дел — А. Могве.

Политические партии. Демократическая партия Б. Правящая. Осн. в 1962 г. 29 мест в парламенте. Лидер — до июля 1980 г. был С. Кхамма. Народная партия Б. Осн. в 1960 г. 1 место. Лидер — Ф. Матанте. Национальный фронт Б. Осн. в 1965 г. 2 места. Лидер — К. Кома. Партия независимости Б. Осн. в 1962 г. Лидер — М. Мпхо.

Экономическое положение. Прирост ВВП в 1979 г. — св. 10% (в постоянных ценах). Произ-во (1977 г.) алмазов — 2,6 млн. каратов, концентратов (тыс. т, по содержанию металла) меди — 11,8, никеля — 12,1, электроэнергии — 347,8 млн. квт-ч. Добыча (тыс. т) угля — 224,2 (1977 г.), серы — 127 (1974 г.), асбеста — 1,7 (1974 г.), марганцевой руды — 5 (1974 г.). Сбор (тыс. т, 1977 г.) кукурузы — 35,4, проса — 4,1, сорго — 33, арахиса — 7 (1976 г.). Произ-во

говядины — 30 тыс. т (1976 г.). Поголовье (млн., 1976 г.) кр. рог. скота — 2,6, овец — 0,42, коз — 1,03, домашней птицы — 0,36.

В 1977 г. (млн. пула) импорт — 239,6, экспорт — 156,7. Основные статьи импорта — механизмы и оборудование; экспорта — мясо, алмазы, медь, никель, шкуры и кожи. Бюджет на 1979/80 фин. г. (млн. пул): доходы — 166,6, расходы 156,6. В 1978 г. валютные резервы — 92,6 млн. пул. Денежная единица — пула. 1 пула (100 кресте) = 1,2 доллара США.

Важнейшие события и внешняя политика в 1979 г. Правительство продолжало уделять первостепенное внимание проблемам экономич. развития. Уровень инфляции составил 3% против 8% в 1978 г.

20 октября в Б. состоялись всеобщие выборы, на которых победу одержала Демократическая партия Б. (ДНБ), возглавляемая президентом республики С. Кхамой. В новом составе парламента она получила дополнительно 2 места. 23 октября в Габороне состоялась (в 4-й раз) церемония приведения к присяге президента С. Кхамы.

Правительство Б. продолжало вместе с другими приграничными государствами активные поиски путей решения родезийской проблемы. Министры иностранных дел Б., Танзании и Замбии провели в мае совместное совещание. В сентябре подписано соглашение с Лесото об открытии авиалинии Масеру — Габороне. С. Кхама посетил Великобританию (ноябрь). Б. посетила королева Великобритании Елизавета II (август). *Л. Рытов.*

БРАЗИЛИЯ

(Федеративная Республика Бразилия)

Общие сведения. Б. — государство в Юж. Америке. Площадь — 8512 тыс. км². Население — ок. 119 млн. чел. (1979 г., оценка); св. 95% — бразильцы. Господствующая религия — католицизм. Гос. язык — португальский. Столица — Бразилиа (890 тыс. жит., 1975 г.). Крупнейшие города (тыс. жит.) — Сан-Паулу (10 041,1), Рио-де-Жанейро (8112,2), Белу-Оризонти (2069,8).

Государственный строй. Б. — федеративная республика. Состоит из 22 штатов, 3 территорий и 1 федерального (столничного) округа. Глава государства и правительства — президент, избираемый на 6 лет; с 15 марта 1979 — ген. Ж. Б. ди Оливейра Фигейреду, до этого — ген. Э. Гейзел. Законодательный орган — Национальный конгресс (в скобках — партийный состав после выборов 15 ноября 1978 г.), состоит из палаты депутатов (АРЕНА — 231, МДБ — 189) и федерального сената (АРЕНА — 42, МДБ — 25), избираемых соответственно на 4 и 8 лет. Мин. ин. дел — Р. Сарайва Геррейру (с 15 марта 1979 г., до этого А. Ф. Азреду да Силвейра).

Политические партии и профсоюзы. Законом, принятым в ноябре 1979 г., было объявлено о роспуске политических партий — Национального союза обновления (АРЕНА — официальная проправительственная партия) и Бразильского демократического движения (МБД, объединяла представителей легальной оппозиции). В феврале 1980 г. в соответствии с новым законом, разрешающим создание в Б. политич. партий, образована новая правящая Социал-демократическая партия (СДП). В стадии формирования находится ряд партий легальной оппозиции, в т. ч. Партия бразильского демократического движения (ПМДБ), Бразильская трабалистская партия (БТП), Партия трудящихся (ПТ), Народная партия (НП).

Бразильская коммунистическая партия (БКП). Осн. в 1922 г. С 1965 г. действует нелегально. Ген. секретарь ЦК — Ж. Диас (с мая 1980 г.).

Национальная конфедерация промышленных рабочих (НКПР). Созд. в послевоенные годы. Входит в ОРИТ. Пред. — А. Кампиата. **Национальная конфедерация работников торговли (НКРТ).** Созд. в 1947 г. Входит в ОРИТ. Пред. — А. Алвис ди Алмейда. **Национальная конфедерация трудящихся сухопутного транспорта (НКТСТ).** Созд. в 1953 г. Входит в ОРИТ. Пред. — М. Лопис ди Оливейра. **Национальная конфедерация работников кредитных учреждений (КОНТЕК).** Созд. в 1959 г. Входит в ОРИТ. Пред. — Р. Бриту ди Оливейра Педроза. **Национальная конфедерация сельских трудящихся (КОНТАГ).** Осн. в 1963 г. Входит в ОРИТ. Пред. — Ж. Франсиску да Силва. Деятельность профсоюзов ограничена.

Экономическое положение. В 1979 г. прирост ВВП составил 6,8% (предварит. оценка) по сравнению с 6,0 в 1978 г. (уточн. данные). Правительством разработан 3-й план нац. развития Б. на 1980—85 гг., предусматривающий ежегодный прирост ВВП на 6%. Несмотря на ускорение темпов роста, экономика страны продолжала испытывать серьезные трудности, вызванные дальнейшим обострением энергетич. кризиса, усилением инфляции, резким увеличением дефицита торгового и платежного балансов, а также непрерывным ростом внешней задолженности. Предприятия правительства для преодоления указанных трудностей ме-

ры (сокращение гос. расходов, кредитов и субсидий промышленности, а также импортных дивидентов гос. предприятий, отмена налоговых льгот для экспортеров готовых изделий и др.) не привели к желаемым результатам. Торг. баланс в 1979 г. был сведен к дефициту в 2,7 млрд. долл. по сравнению с 1,1 млрд. долл. (уточн. данные) в 1978 г., что было обусловлено гл. обр. резко возросшими расходами Б. на импорт нефти, которые в 1979 г. достигли 6,2 млрд. долл. (4,6 млрд. долл. в 1978 г.), а также увеличением ввоза продовольственных товаров вследствие неурожая в 1978 г.

Пр-во продолжало проводить политику привлечения иностранного капитала в экономику страны. С этой целью в 1979 г. был снижен налог на перевод прибылей иностранными инвесторами с 12,5% до 1,25%. В 1978 г., по уточн. данным, в страну поступило в виде новых займов 12,2 млрд. долл., из них половина была предназначена для частного сектора. Общая сумма прямых частных иностранных инвестиций на 30 июня 1979 г. оценивалась в 14,5 млрд. долл. (13,7 млрд. долл. на 31 декабря 1978 г.), в т. ч. (в млрд. долл.) капиталовложения США — 4,1, ФРГ — 2,2, Великобритания — 0,8, Японии — 1,5, Швейцарии — 1,7, Франции — 0,6. На 1 сентября 1979 г. их сумма достигла 15,6 млрд. долл.

Промышленность. В 1979 г. прирост пром. произ-ва составил (предварит. данные) 6,5% по сравнению с 8,1% в 1978 г. (уточн. данные). Во время как темпы роста добывающей промышленности оставались на уровне предыдущего года, в обрабат. пром-сти они снизились. По предварит. оценке, с 7,8% в 1978 г. до 6,8% в 1979 г. Наиболее динамично развивались отрасли тяжелой промышленности, в частности возросло производство чугуна, стали (до 14 млн. т), стального проката, цветных металлов, цемента, синтетического каучука, целлюлозы и бумаги, хим. и фармацевтич. товаров. После длительной стагнации заметно ускорились темпы роста произ-ва в ряде отраслей машиностроения, выпускающих пром. оборудование (с 2,8% в 1978 г. до 8,9% в 1979 г.), увеличился также выпуск автомобилей и тракторов. Вместе с тем имелась большая недогрузка производств мощностей в обрабат. пром-сти, они использовались всего лишь на 84%.

Производство важнейших видов промышленной продукции

Виды продукции	1976 г.	1977 г.*	1978 г.**
Электроэнергия, млрд. квт·ч	88,5	98,4	123,3
Каменный уголь, тыс. т	7876	10045	...
Нефть, млн. т	8,2	7,9	7,9
Железная руда, млн. т	107,4	100,8	95,0
Марганцевая руда, тыс. т	2881	2736	...
Бокситы, тыс. т	998	1352	...
Чугун, млн. т	8,2	9,4	9,8
Сталь, млн. т	9,2	11,2	12,2
Стальной прокат, млн. т	7,5	8,8	10,1
Алюминий, тыс. т	165	199	226
Цемент, млн. т	19,1	21,1	23,2
Синтетический каучук, тыс. т	151	180	177
Автомобили, тыс.	985	919	1039
Тракторы, тыс.	73	59	54
Бумага и картон, тыс. т	2046	2235	2600
Сахар, млн. т	6,9	8,3	7,6

* Уточненные данные. ** Предварительные данные.

Возросла выработка электроэнергии; установленная мощность электростанций достигла 25,4 млн. квт. Одной из серьезных проблем браз. пром-сти продолжало оставаться обеспечение ее нефтью. Собственная добыча удовлетворяла лишь 15% потребностей страны. В целях уменьшения зависимости от импорта дорогостоящей нефти правительство приступило к осуществлению программы произ-ва нового вида автомоб. топлива (этанола), состоящего из смеси (в пропорции 4:1) бензина и этилового спирта, вырабатываемого из сах. тростника. Для реализации этой программы, включающей наряду со значит. расширением посевов сах. тростника увеличение к 1985 г. произ-ва этилового спирта до 10,7 млрд. литров (4 млрд. л в 1978 г.) и выпуск 1,2 млн. автомобилей с двигателями, работающими на этиловом спирте, Б. получила в 1979 г. от европ. банков заем в 1,2 млрд. долл. (сроком на 12 лет).

Сельское хозяйство. С.-х. произ-во увеличилось, по предварит. данным, на 3,8% по сравнению с неурожайным 1978 г., когда оно сократилось на 1,7% (уточн. данные). Сбор возрос (в %) пшеницы — на 34, кукурузы — на 18, земляного ореха — на 27 апельсинов — на 18, хлопкового семени — на 16, табака — на 11, риса — на 7. Вместе с тем по сравнению с 1978 г. уменьшился сбор какао-бобов, фасоли, маниока, сорго, сои-бобов, хлопка-сырца. Сбор кофе в сезон 1979/80 г., несмотря на заморозки, увеличился до 1296 тыс. т.

Валовой сбор основных сельскохозяйственных культур

Культуры	1976 г.	1977 г.*	1978 г.**
Кофе	570	1020	1200
Какао-бобы	232	250	284
Хлопок-сырец	357	438	462
Сахарный тростник	103173	120082	129223
Кукуруза	17751	19236	13900
Рис	9757	8994	7600
Пшеница	3216	2066	2677
Маниок	25443	25929	25358
Табак	299	357	409
Соя-бобы	9893	12513	10200
Земляной орех	510	321	325
Хлопковая семя	904	1463	1371
Клепавина	217	224	410

* Уточн. данные. ** Предварит. данные.

Поголовье (млн., 1978 г.) кр. рог. скота — 99,5, свиней — 37,6, овец — 17,2.

Транспорт. Протяженность ж. д. в 1977 г. — 29,9 тыс. км, в т. ч. электрифицированных — 2,3 тыс. км. 23,6 тыс. км — гос. ж. д. Грузооборот ж. д. — 60,6 тыс. т-км. Протяженность автодорог — 1496,4 тыс. км, в т. ч. с твердым покрытием — 72,5 тыс. км. Автопарк в 1976 г. — 7,3 млн., в т. ч. 6,0 млн. легковых автомобилей. Мор. торг. флот на 31 декабря 1977 г. — 875 судов, в т. ч. 148 океанских, 110 для каботажных перевозок, 617 речных. Тоннаж — 5,6 млн. т дедвейт. Грузооборот крупнейших портов (в млн. т): Туван — 47,6, Сан-Себастьян — 36,5, Рио-де-Жанейро — 29,8.

Внешняя торговля. В 1978 г. экспорт — 12,7 млрд. долл., в т. ч. (в % по стоимости): готовые изделия и полуфабрикаты — 51,4, кофе — 15,4, соевые жмыхи и шрот — 8,3, жел. руда — 8,1, сахар-сырец — 1,5, какао-бобы — 3,6; импорт — 13,7 млрд. долл., в т. ч. (в % по стоимости): топливо и смазочные масла — 34,4, машины и оборудование — 21,0, химические товары и удобрения — 13,0, металлы и изделия из них — 7,1, зерновые — 6,0. Доля в экспорте и импорте (в % по стоимости): США — 22,8 и 21,1, ЕЭС — 29,7 и 18,5, Япония — 5,0 и 9,1, Канада — 1,2 и 2,6, ЛАСТ — 12,5 и 10,4, стран Бл. Востока — 2,8 и 26,9, соп. стран — 6,2 и 1,4, прочих стран — 19,8 и 10,0.

Финансы. В 1979 г. превышение доходов над расходами в гос. бюджете составило (предварит. данные) 51 517 млн. cruz. (в 1978 г. — 4872 млн. cruz., уточн. данные). Дефицит платежного баланса по текущим операциям в 1979 г. достиг, по предварит. оценке, 10 млрд. долл. (5,9 млрд. долл. в 1978 г.). Его выравнивание потребовало от страны использования части ее золотовалютных запасов, которые, несмотря на увеличение экспорта и возросший приток иностранного капитала, уменьшились, по

предварит. данным, до 9 млрд. долл. на конец 1979 г. по сравнению с 11,8 млрд. долл. (уточн. данные) на конец 1978 г. Количество денег в обращении возросло с 84 300 млн. cruz. в декабре 1978 г. до 167 732 млн. cruz. в декабре 1979 г. По офиц. данным, стоимость жизни увеличилась в 1979 г. на 77,2% (в 1978 г. — 40,8%, уточн. данные). Внешний долг на конец 1979 г. достиг 52 млрд. долл. по сравнению с 43,5 млрд. долл. (уточн. данные) на конец 1978 г. Платежи в счет погашения внешнего долга и процентов по нему в 1979 г. оцениваются в 11 млрд. долл., что соответствует 75% (66% в 1978 г.) экспортной выручки страны. Дежневая единица — крузейро. В 1979 г. в результате 18 офиц. девальваций, в т. ч. самой крупной за последние 10 лет 30%-й девальвации крузейро, проведенной 7 декабря 1979 г., его курс по отношению к доллару США снизился на 103,7% — 42,33 cruz. = 1 долл. США (на 31 декабря 1979 г.).

Важнейшие события 1979 г. 1 января вступила в силу поправка к конституции, отменяющая антидемократич. закон — институционный акт № 5, принятый в 1968 г., который наделял главу государства законодательной, исполнительной и судебной властью. Поправка к конституции частично восстановила prerogative судебных и законодат. органов, несколько ограничила исполнит. власть, облегчила создание новых политич. партий. В течение года не прекращалось забастовочное движение. За пять первых месяцев произошло 83 стачки, в которых участвовало 1 млн. 200 тыс. рабочих, а всего в 1979 г. в Б. бастовало св. 2 млн. трудящихся. В марте бастовали рабочие металлургии, предпринятый в Сан-Паулу. В том же месяце в Рио-де-Жанейро бастовали школьные учителя, забастовками во мн. штатах страны были охвачены также гос. служащие, медики, работники сферы обслуживания и др. В июне профсоюз мед. работников штата Рио-де-Жанейро выдвинул план создания гос. системы здравоохранения, предусматривавший сокращение удельного веса частной медицины, а также направление всех средств и усилий под руководством единого центра по улучшению мед. обслуживания населения. В июне на митинге металлистов в пригороде Сан-Паулу были выдвинуты требования об амнистии политзаключенных, созыве учредительной Ассамблеи, сплочении всех оппозиционных сил. В сентябре вступил в действие закон об амнистии политич. заключенных и эмигрантов, подвергшихся преследованиям после прихода военных к власти в 1964 г. Этот закон, принятый властями по требованию широких кругов браз. общественности, позволил вернуться на родину ряду видных политич. деятелей. В октябре в Б. прибыл ген. секретарь ЦК БКП Л. К. Престес (был им до мая 1980 г.).

В ноябре Нац. конгресс Б. одобрил законопроект, предусматривающий роспуск правящей партии АРЕНА и оппозиционной МДБ. Необходимым условием для создания партии теперь является поддержка ее 10% членов каждой из палат Нац. конгресса. Деятельность БКП, однако, осталась под запретом. В мае в г. Сальвадор (шт. Бания) впервые за последние 15 лет состоялся съезд студентов страны, на котором присутствовало ок. 5 тыс. делегатов. На нем был воссоздан Нац. Союз студентов (НСС), принят его устав, избрано руководство. Съезд обсудил проблемы борьбы учащейся молодежи за свои права.

В апреле президент Б. подписал декрет о введении с мая нового уровня минимальной зарплат, увеличенного на 44—45% против существовавшего (однако повышение зарплат существенно отставало от роста дороговизны: за 5 месяцев 1979 г. стоимость жизни в Б. возросла на 21%). В сентябре по требованию депутатов от МДБ палата депутатов Нац. конгресса одобрила законопроект, предусматривающий ограничение деятельности транснациональных корпораций: иностранным монополиям запрещается вмешиваться во внутренние дела Б. и в ее межгосударств. отношения, уклоняться от решения региональных задач экономики и научно-технич. развития; компании, уличенные в нарушении этих норм, могут быть выдворены из Б. или подвергнуты экспроприации.

В декабре была воссоздана Бразильская трабальгистская партия (БТП) во главе с Л. Гризоллой. БТП объединяет либеральную буржуазию и часть рабочего класса. В программе БТП говорится, что партия выступает за улучшение положения трудящихся, проведение агр. реформы, ограничение влияния иностранного капитала в стране, амнистия для всех политзаключенных, отмену чрезвычайных мер, обеспечение права на забастовку и свободную деятельность профсоюзов, созыв нац. учредительной ассамблеи. В декабре официально провозглашена новая партия — Народная пар-

тия (НП), которую возглавил сенатор Т. Невис. В НП вошли бывшие члены как МДБ, так и АРЕНА.

Внешняя политика в 1979 г. Пр-во Б. развивало связи, прежде всего торгово-экономические, с различными регионами мира. В браз.-амер. отношениях сохранялись трудности, вызванные попытками США оказывать политич. нажим на Б. В марте Б. посетил вице-президент США У. Мондейл. Б. уделяла особое внимание развитию отношений с латиноамер., араб. и афр. странами.

Ж. Б. ди Оливейра Фигейреду выезжал в Венесуэлу (ноябрь), подписаны соглашения о культурном сотрудничестве, об охране фауны в пограничных р-нах и др.). В июле в Венесуэлу выезжал Р. Сарайва Геррейру. Б. посетили правительств. делегация Венесуэлы (начало года), министры ин. дел Мексики Х. Кастањеда (ноябрь), Венесуэлы Х. Самбрано Веласко (декабрь). В июле восстановлены дип. отношения с Никарагуа (приостановлены в конце июня после того, как ОАГ признала незаконным диктаторский режим Сомосы).

Б. посетили вице-президент Ирака Т. Мааруф (май, в совм. коммюнике заявлено о признании обеими сторонами ООН единств. законным представителем араб. народа Палестины), зам. пред. Высшего воен. совета Нигерии Ш. Яр-Ауда (январь, подписан договор о дружбе и научно-

техническом сотрудничестве), мин. ин. дел Снегата (Феараль, подписан дополнит. протокол к договору о сотрудничестве в области культуры), мин. внутр. торговли Анголы (декабрь). Установлены дип. отношения с Гамбией (май).

Укреплялись связи Б. со странами Зап. Европы. Б. посетили федеральный кондлер ФРГ Х. Шмидт (апрель, заключены соглашения о мор. транспорте, финанс. сотрудничестве), премьер-министр Португалии К. А. Мота Пинту (март), глава пр-ва Испании А. Суарес (август), мин. ин. дел Италии А. Форлани (апрель) и др.

В сентябре делегация Б. приняла участие (в качестве наблюдателя) в 6-й конференции глав государств и правительств несприсоединившихся стран в Гаване.

В марте Б. посетила делегация СССР во главе с кандидатом в члены Политбюро ЦК КПСС, первым зам. Пред. Президиума Верховного Совета СССР В. В. Кузнецовым (приняла участие в церемонии передачи власти новому президенту Б. ген. Ж. Б. ди Оливейра Фигейреду). В октябре в столице Б. завершилась 6-я смешанная бразильско-советско-торгово-экономич. комиссия; подписан дополнит. документ о продлении до 1982 г. соглашения 1975 г. о поставках советских машин и оборудования Б. и поставках браз. товаров в СССР.

Э. Белый (политика), И. Бунегина (экономика).

БРУНЕЙ

Б. — султанат под протекторатом Великобритании на северо-западе о. Калимантан (Борнео). Площадь — 5,8 тыс. км². Население — 190 тыс. чел. (1979 г.), 65% — малайцы, 25% — китайцы. Большинство населения исповедует ислам. Офф. языки — малайский и английский. Столица — Бандар-Сери-Бегаван (80 тыс. жит.).

Верховная власть в Б. принадлежит султану (с окт. 1967 г. — Хассанал Болкиах Муиззаддин Валдаулах), возглавляющему Совет Министров. Великобритания, представленная Верховным комиссаром (А. Уотсон), сохраняет контроль над внешними сношениями и обороной султаната. Законодательный орган — Законодательный совет (21 чел.).

Основа экономики — добыча нефти и газа. Добыча нефти в 1977 г. — 10,3 млн. т, газа — 7,6 млрд. м³ гл. обр. на экспорт. Нефть и сжиженный газ дают ок. 97% валютных (в 1977 г. — св. 1,4 млрд. долл. Б.) и 85% бюджетных поступлений Б. С. х-во развито слабо; 80% продовольствия импортируется. В незначительных количествах производится каучук (551 т в 1977 г.), рис. Есть узкоколейная ж. д. между гг. Сериа и Бадас. Протяженность шоссеиных

дорог — 1100 км. Автопарк — 28 тыс. автомобилей (1976 г.). Экспорт (1977 г.) — 3,55 млрд. долл. Б. (нефть и нефтепродукты, сжиженный газ, древесина, каучук); импорт — 751,6 млн. долл. Б. (оборудование и машины, промышленные товары, продовольствие). Осн. торг. партнеры — Япония, США, Великобритания, Малайзия, Сингапур. Дежельная единица — долл. Б. 2,37 долл. Б. = 1 долл. США.

В последние два года несколько спала напряженность в отношениях с Малайзией, которую султан неоднократно в прошлом обвинял в поддержке антиправительственных настроений у населения Б. и запрещенной в 1962 г. Народной партии Б. (выступает за конституционные изменения в Б. и его независимость от Великобритании; штаб-квартира партии и ее лидер А. М. Азахари находятся в Малайзии).

В январе 1979 г. Великобритания и Бруней подписали договор, согласно к-рому последний получит полную независимость в конце 1983 г. Этот договор заменит договоры от 1959 г. и 1971 г., к-рые предоставляли султанату самоуправление, но сохраняли в ведении Великобритании контроль над ее обороной и внешними сношениями. С. Эйвазова.

БУРУНДИ

(Республика Бурунди)

Общие сведения. Б. — государство в Центр. Африке. Площадь — 27,8 тыс. км². Население — св. 4,5 млн. чел. (перепись 1978 г.); бурунди [этнич. группы (в %) бахуту (86), батуси (13), пигмеи-батва (1)]. Офф. религия — католицизм. Офф. языки — кирунди и французский. Столица — Бужумбура (90 тыс. жит., 1974 г.).

Государственный строй. Высший гос. орган — ПЕНП [с 29 декабря 1979 г., до этого — Верховный революц. совет (ВРС); его пред. был Ж. Б. Багаза]. Глава государства и правительства — президент, осуществляющий законодат. власть; с 1976 г. — полковник Ж. Б. Багаза. Мин. ин. дел и междунар. сотрудничества — Э. Нзамбимана.

Политические партии и профсоюзы. Правящая Партия единства и национального прогресса (ПЕНП) — единственная в стране. Обр. в 1959 г. Союз трудящихся Бурунди. Обр. в 1967 г.

Экономическое положение. В 1979 г. продолжалось осуществление 5-летнего экономич. плана (см. ст. Бурунди). Экономическое положение в Ежегоднике БСЭ 1979 г.). Экономич. положение Б. стало еще более тяжелым. К продолжавшемуся сокращению числа проектов развития из-за нехватки специалистов прибавились катастрофич. трудности, вызванные закрытием на большую часть года внешнеторг. путей в связи с угандийско-танзанийским конфликтом и последовавшими за ним событиями в Уганде: в Кении застряло св. 25 тыс. т товаров, импортируемых

Б.; почти полностью прекратился бурундийский экспорт. Основные проекты экономич. развития по-прежнему финансировались рядом развитых капиталистич. стран и междунар. организаций.

В с. х-ве занято 94% населения; доля с. х-ва в ВВП — 65—75%. оно дает 90% валютных поступлений Б. В 1978 г. (тыс. т; в скобках — в 1977 г.) товарная продукция экспортных культур: кофе — 23 (17,0), хлопка — 3,6 (0,18), чая — 1,3 (1,2); в 1976 г. сбор продовольств. культур (уточн. данные): кукурузы — 140, риса — 6,7, сорго — 21,6, бобовых — 300,0, батата — 412, кассавы — 400, бананов (гл. обр. «плантен») — 1299,0, арахиса — 9,5; поголовье (тыс., уточн. данные) кр. рог. скота — 779, овец — 443, коз — 571, свиней — 47. В 1977 г. лов рыбы — 22 тыс. т.

Доля пром-сти в ВВП — 7%. В 1978 г. добыча (т) касситерита — 114 (в 1977 г. — 82), баस्ताезита — 150 (1976 г.). В 1975—78 гг. среднегодовое производство электроэнергии — 25—27 млн. квт·ч; 95% потребностей в электроэнергии обеспечивается ее поставками из Запра.

Железных дорог нет. В 1978 г. длина автодорог (тыс. км) — 8,6, в т. ч. асфальтир. — 0,22; автопарк — 11 тыс. машин.

В 1978 г. (млн. бурундийских фр.; в скобках — в 1977 г., уточн. данные) экспорт — 6028 (8073), импорт — 8842 (6678). В 1977 г. гл. контрагенты: США (50% экспорта, 5% импорта), Бельгийско-Люксембургский экономич. союз

(25% импорта), Франция (12,6% внешнеторг. оборота), ФРГ (11% внешнеторг. оборота), Иран (8,2% импорта).
 Денежная единица — бурундийский франк. 90 бурундийских франков = 1 долл. В 1978 г. (млрд. бурундийских фр.) текущий бюджет сбалансирован в сумме 6,3, бюджет капиталовложений — 3,5, иностр. помощь — 0,95; в 1977 г. денежная масса в обращении — 6,1 (в 1975 г. — 3,4); в 1978 г. внешний гос. долг — 5003 (в 1977 г. — 3197), внутр. — 4227 (в 1977 г. — 2871). В 1978 г. золотовалютные резервы (млн. долл.) — 75,54 (в 1977 — 94,75).

Важнейшие события и внешняя политика в 1979 г. В июне опубликован президентский декрет, согласно которому все трудоспособные граждане Б., достигшие 18 лет, мобили-

зуются на работу в течение 5 часов каждую субботу по осуществлению проектов коммунального развития (строит. дорог и т. п.). В конце декабря состоялся 1-й съезд ПЕНП, решивший распустить ВРС и передать его функции ПЕНП. В работе съезда участвовала делегация КПСС.

Ж. Б. Багаза посетил Руанду (май; участвовал во встрече глав ряда франкоязычных стран Африки с президентом Франции В. Жискаром д'Эстеном), США и Францию (сентябрь).

Ж. Б. Багаза выехал в КНР (март; подписан договор об экономич. и техн. сотрудничестве). В Б. приезжал президент СРР Н. Чаушеску (апрель; подписан договор о дружбе).
С. Волков.

БУТАН

(Королевство Бутан)

Общие сведения. Б. — государство в Азии, в вост. Гималаях. Площадь — 47 тыс. км². Население — св. 1,3 млн. чел. (1977 г., оценка); бхотия и родств. им группы (70%), выходцы из Непала (20%), ассамцы и др. Гос. религия — буддизм ламанского толка. Офиц. язык — дзонг-кэ (диалект тибетского). Столица — Тхимпху (св. 10 тыс. жит., 1978 г.).

Государственный строй. Глава государства и правительства — король; с 1972 г. — Джигме Сэнге Вангчук; он же — верховный главнокомандующий и пред. плановой комиссии. Законодат. орган — Нац. ассамблея (НА; 150 членов: 100 избираемых на 3 года деревенской верхушкой и 10 — монашескими, 40 назначаемых правительством). Мин. ин. дел — Л. Д. Цхеринг. Внешнюю политику Б. координирует правительство Индии.

Политические партии. Партии и обществ. организации запрещены. Партия Б у т а н с к и й к о н г р е с с действует на территории Индии.

Экономическое положение. В 1979 г. продолжалось осуществление 4-го пятилетнего плана (1976/77—1980/81 г.). В с. х-ве занято 95% самодост. населения. Выращиваются рис, др. зерновые, горчица, красный перец, хлопок, чай; на Ю.-В. — также манго, мандарины, апельсины, бананы. На С. — пастьбищное животноводство. В пром-сти и стр-ве занято 2% самодост. населения. Добыча каменного угля — ок. 30 тыс. т в год. В 1979 г. началась добыча титана и доломита; обнаружены крупные месторождения вольфрамовых руд. Мощность электростанций — 2,5 тыс. квт. Развита кустарные промыслы (ткани, ковры, холодное оружие и др.). Длина автодорог — св. 1,5 тыс. км. В 1978 г. автопарк (тыс. машин) легковых — 1,04, грузовых и автобусов — 0,51,

мотоциклов и мотороллеров — 0,35. На Индию приходится 99% внешнеторг. оборота Б. (св. 2 млн. долл.). Экспортируются фрукты и фруктовые консервы, древесина, рис, мускус, лак, слоновая кость, воск, кардамон и др.; импортируются пром. товары, бензин и др. Индия финансирует на 90% программу 5-летнего плана (в т. ч. помощь в стр-ве мелких ГЭС и ТЭС, предприятий деревообработ. и пищевой пром-сти, в развитии земледелия, животноводства, рыб-водства и лесоводства, в разведке и добыче полезных ископаемых, в подготовке кадров), на 40% — адм. расходы Б. Гл. статьи валютных поступлений — доходы от иностр. туризма и продажи почтовых марок. Денежная единица — нгултрум. 1 нгултрум = 0,5 индийской рупии, преобладающей в обращении. В 1979 г. получена помощь по линии ООН (44 млн. долл.), «плана Коломбо» (3,2 млн. рупий) и др.

Важнейшие события и внешняя политика в 1979 г. В течение года продолжался курс на достижение экономич. самообеспечения. Весной НА решила репатриировать либо переселить в др. страны несколько тысяч живущих в Б. тибетских беженцев, которые все еще не приняли бутанское подданство.

В мае НА проголосовала против установления дип. и торговых отношений с КНР. Летом тибетские скотоводы в сопровождении вооруж. китайской «охраны» неоднократно нарушали границы Бутана; Б. направил протест КНР. На 34-й сессии ГА ООН Б. проголосовал против предложения Индии не разрешать полетовцу представлять Кампучию в ООН.

Король посетил Индию (сентябрь).

Г. Яковлев.

ВАТИКАН

(Государство-город Ватикан)

Общие сведения. В. — государство, расположенное в зап. части Рима — столицы Италии. Политический, административный и идеологический центр римско-католической церкви, резиденция ее главы — папы римского. Площадь — 0,44 км². Постоянное население — менее 1 тыс. чел. (гл. обр. обслуживающий персонал и чиновники). Ватиканское гражданство имеют ок. 400 чел. (1979 г.). Офиц. языки латинский и итальянский.

Государственный строй. В. — абсолютная теократическая монархия. Глава государства — папа римский, избираемый пожизненно на т. п. «конклаве» — спец. собрании выборщиков, в котором участвуют кардиналы, не достигшие 80-летнего возраста. Папа принадлежит верховная законодательная, исполнительная и судебная власть; он представляет В. в международных отношениях. С 1978 г. папой является Иоанн Павел II (Кароль Войтыла). Высшие консультативные органы — Вселенский собор римско-католической церкви, коллегия кардиналов и епископский синод. Собор собирается периодически раз в несколько десятилетий для обсуждения наиболее важных проблем церкви. Кардиналы (высший сан римско-католической церкви) назначаются папой пожизненно. К началу 1980 г. коллегия кардиналов насчитывала 128 членов. Практическое руководство религиозной, политической и экономической деятельностью В. осуществляет римская курия. В нее входят гос. секретариат, совет по гос. делам (внешнеполитическое ведомство В.), 10 конгрегаций (духовных ведомств),

др. учреждения. Глава ватиканской администрации — гос. секретарь — кардинал А. Казароли (с июля 1979 г.). Глава внешнеполитического ведомства — секретарь совета по гос. делам — архиепископ А. Сильвестрини (с мая 1979 г.).

Политическая деятельность. Политика В. основана на «социальной доктрине христианства», проповедующей «классовый мир», сотрудничество между трудом и капиталом. Деятельность В. распространяется прежде всего на более чем 700 млн. католиков, живущих преимущественно в Америке и Европе. Проводниками его влияния являются католическое духовенство и монашеское ордена (в августе 1978 г. в мире насчитывалось 432 тыс. католических священнослужителей, ок. 1,2 млн. монахов и монахинь). В. пользуется определенным политическим влиянием в странах со значительным католическим населением. Он контролирует многочисленные «светские» католические организации, как международные, так и национальные (профсоюзные, молодежные, женские). Католическая церковь издает ок. 1500 газет, журналов и др. изданий.

Финансы. Доходы Ватикана складываются из денежных поступлений от организаций католической церкви и из собственных финансовых и банковских операций. Являясь одним из крупнейших в мире капиталовладельцев и держателей акций, В. связан с ведущими междунар. монополиями и банками западных стран. В. принадлежит крупное недвижимое имущество в Италии, Испании, ФРГ, в ряде латиноамериканских стран.

В 1979 г. префектура по экономическим вопросам (финансовое ведомство В.) впервые подготовила доклад о ватиканском бюджете, не дающий, однако, полного представления о финансовом положении В. Указывается на постоянно растущий дефицит бюджета (в 1979 г.— ок. 20 млн. долл.). Осн. статьями расходов остаются помощь католическим церквям в развивающихся странах, адм. расходы в самом В., затраты на пропаганду («Радио Ватикана» обходится ежегодно в 12 млн. долл., печатный орган «Оссерваторе романо» — в 4,2 млн. долл.). Дефицит покрывается поступлениями от некоторых католических организаций, а также обширными пожертвованиями католиков в личный фонд папы «Денарий святого Петра» (в 1979 г. эти пожертвования составили ок. 36 млн. долл.; общие размеры фонда неизвестны). Пост. доход (в 1979 г.— ок. 6 млн. долл.) приносит выпуск почтовых марок. Вне бюджета остаются банковские и финансовые операции, производимые через ватиканский банк — Институт религиозных дел, ауары которого, по некоторым оценкам, составляют ок. 2,4 млрд. долл. Ватиканская лира имеет хождение наряду с итальянской лирой.

Важнейшие события 1979 г. Исходя из решений 2-го ватиканского Вселенского собора (1962—65 гг.), папа Иоанн Павел II заявлял о намерении продолжать проведение умеренных реформ католической церкви. Одновременно он неоднократно указывал на необходимость сохранения «чистоты доктрины церкви», имея в виду, что любые намеченные изменения должны осуществляться в рамках основных традиций и идеологических установок католицизма. Конгрегация по делам веры приняла дисциплинарные меры в отношении ряда священнослужителей за «вольное толкование» католической доктрины и отход от ее догм. Была опубликована первая энциклика Иоанна Павла II — «Искушение человека», содержащая традиционную критику атеизма. Папа неоднократно выступал против развода и контроля над рождаемостью.

Произошли важные изменения в ватиканской администрации. На созванной в июне консистории папа возвел в сан 14 новых кардиналов. Коллегия кардиналов, созванная в Риме (ноябрь), рассмотрела состояние финансов В., отношения между современной церковью и культурой, вопросы реорганизации римской курии и проблемы реформы кодекса канонического права. Выступая перед кардиналами, Иоанн Павел II заявил, что основной целью своего понтификата он считает «последовательное осуществление решений Вселенского собора», и высказался за усиление коллегиального начала в руководстве церковью.

В самом В. и в католических церквях отдельных стран продолжалась борьба между «обновленческим» течением среди духовенства и «традиционалистскими» его кругами, ославляющими важнейшие постановления Вселенского собора.

ВЕЛИКОБРИТАНИЯ

(Соседи: Ирландия, Королевство Великобритания и Северной Ирландии)

Общие сведения. В.—государство в Зап. Европе, расположенное на Британских островах. Площадь — 244,1 тыс. км² (с внутренними водами). Население — 56 млн. чел. (1979 г., оценка). Большинство верующих — протестанты. Гос. язык — английский. Столица — Лондон (св. 7 млн. жит., с пригородами).

Великобритания — центр Содружества (Коммонвелт), политич. и экономич. объединения стран и территорий, входивших ранее в Британскую империю. Помимо Великобритании, независимыми государствами — членами Содружества являются Канада, Австралия, Новая Зеландия, Индия, Бангладеш, Шри-Ланка, Гана, Малайзия, Сингапур, Кипр, Нигерия, Сьерра-Леоне, Танзания, Кения, Уганда, Гамбия, Малави, Замбия, Лесото, Свазиленд, Ботсвана, Ямайка, Тринидад и Тобаго, Мальта, Гайана, Барбадос, Маврикий, Науру, Западное Самоа, Тонга, Фиджи, Багамские О-ва, Гренада, Палуа Новая Гвинея, Сейшельские О-ва, Соломоновы О-ва, Тувалу, Доминика, Сент-Люсия, Кирибати, Сент-Винсент и Гренадины, Зимбабве — всего 43 государства. В Содружество входят также зависимые территории Великобритании, Австралии и Новой Зеландии.

Государственный строй. В. — парламентская монархия. Глава государства — королева Елизавета II (с февраля

Внешняя политика В. в 1979 г. активизировалась; в ее формировании и осуществлении возросла личная роль папы.

В связи с работой 3-й конференции латиноамериканского испаноязычного совета Иоанн Павел II совершил поездку в Мексику (январь—февраль); осудив наиболее вопиющие социальные несправедливости в Лат. Америке, он одновременно подверг критике тех священников, которые проявляют склонность к непосредственному участию в политической борьбе. Выступая на проходившей в Риме Всемирной конференции по аграрным реформам и развитию сельских районов (июль), папа высказался за увеличение помощи развивающимся странам.

В. пытался расширить возможности для деятельности римско-католической церкви в социалистических государствах. По приглашению польского епископата Иоанн Павел II посетил ПНР (июнь). Папский нунций по особым поручениям Л. Поджи ездил в ВНР (март) и СРР (июль).

В сентябре—октябре Иоанн Павел II посетил Ирландию и США. Находясь в США, папа выступил в ООН. Он приветствовал «решения и соглашения, направленные на сокращение гонки вооружений», выразил тревогу в связи с «разработкой вооружений, превосходящих по качеству и размерам все до сих пор известные». Видное место в выступлениях папы было отведено вопросам о «правах человека», о «религиозной свободе».

Стремясь использовать все возможные пути для распространения влияния римско-католической церкви, ватиканское руководство пошло на оживление диалога с православной церковью и на установление контактов с исламом. Эти цели преследовала поездка папы в Турцию по приглашению вселенского патриарха православной церкви (ноябрь). Отношения с православной церковью и исламом был посвящен междунар. экуменический съезд делегатов епископских конференций (ноябрь).

О заинтересованности В. в расширении связей с развивающимися странами свидетельствовали аудиенции, которые Иоанн Павел II дал президенту Заира Мобуту (март), президенту Сенегала Л. Сенгору, президенту Танзании Дж. Ньерере, президенту Бангладеш З. Рахману (июль), президенту Замбии К. Каунде (ноябрь). Из ведущих гос. деятелей западных стран папа принял канцлера ФРГ Х. Шмидта (июль) и премьер-министра Греции К. Караманлиса (октябрь).

Состоялась встреча Иоанна Павла II с мин. ин. дел СССР А. А. Громыко, выезжавшим с визитом в Италию (январь). В ходе беседы был проведен обмен мнениями по вопросам углубления международной разрядки и упрочения мира.

Установлены дип. отношения между В. и Грецией (июль). К концу 1979 г. В. имел дип. отношения (на различных уровнях) более чем с 80 странами.

П. С.

1952 г.). Законодат. власть принадлежит монарху и парламенту, который состоит из палаты лордов (более 1100 чел.) и палаты общин (635 чел., избираемых на 5 лет). После выборов в палату общин 3 мая 1979 г. консерваторы получили 339 мест, лейбористы — 268, либералы — 11, другие партии — 17 мест. Исполнит. власть осуществляется правительством (с мая 1979 г. — консервативное) во главе с премьер-министром, которого назначает монарх. Премьер-министр — М. Тэтчер (с мая 1979 г., до этого — Дж. Каллагэн). Мин. ин. дел и по делам Содружества — лорд Каррингтон (с мая 1979 г., до этого — Д. Оузи).

Автономная часть Соединенного Королевства — Сев. И. (Ольстер, площадь — 14,1 тыс. км², население — 1,54 млн. чел., оценка 1979 г.; адм. центр — Белфаст) с 1972 г. находится под непосредственным управлением англ. правительства.

Политические партии и профсоюзы. Консервативная партия. Обр. в сер. 19 в. на основе партии тори. Ок. 3 млн. чел. Выражает интересы крупного пром. и финанс. капитала, высшего чиновничества и зем. аристократии. Лидер — М. Тэтчер, зам. лидера — У. Уайтлоу, пред. — лорд Торникрофт. Лейбористская партия. Осн. в 1900 г. 6,61 млн. чел., в т. ч. 6,26 млн. на правах коллективных членов (в основном профсоюзы). Лидер —

Дж. Каллаган, зам. лидера — М. Фут, пред. Исполкома — Л. Джергер, ген. секретарь — Р. Хейуорд. Либеральная партия. Обр. в сер. 19 в. на основе партии вигов. Ок. 200 тыс. чл. Выражает интересы части средней и мелкой буржуазии и интеллигенции. Лидер — Д. Стил, пред. — М. Сид. Шотландская национальная партия. Осн. в 1928 г. Ок. 30 тыс. чл. Выступает за предоставление независимости Шотландии. Лидер — Д. Стюарт, пред. — Г. Вильсон. «П л а д к а м р и» («Свободный Уэльс»). Осн. в 1925 г. Ок. 30 тыс. чл. Выступает за предоставление самоуправления Уэльсу. Лидер — Г. Эванс, ген. секретарь — Д. Уильямс.

Коммунистическая партия В. (КПВ). Осн. в 1920 г. 20,6 тыс. чл. Ген. секретарь — Г. Макленнан, пред. — Р. Халверсон.

Крупнейшее профобъединение — Британский конгресс трудящихся (БКТ). Осн. в 1868 г. Объединяет 112 профсоюзов (12,16 млн. чл.). Входит в МКСП. Ген. секретарь — Л. Мэррей, пред. Генсовета — Т. Пэрри. Шотландский конгресс трудящихся (ШКТ). Осн. в 1897 г. Уэльский конгресс трудящихся (УКТ). Осн. в 1973 г.

В Северной Ирландии действуют: Официальная юнионистская, Демократическая юнионистская, Социал-демократическая лейбористская партии, Объединенная партия ольстерских юнионистов, Партия независимой Ирландии, Ассоциация борьбы за гражданские права, Ирландский конгресс трудящихся (осн. в 1959 г.) и др.

Коммунистическая партия И. Основана в 1933 г. Ген. секретарь — М. О'Риордан.

Экономическое положение. В 1979 г. развитие брит. экономики вновь замедлилось после непродолжит. оживления. ВВП увеличился в неизменных ценах всего на 0,6% по сравнению с предшествующим годом, пром. произ-во — на 2,5%. Совокупные капиталовложения в экономичу снизились на 4% в основном за счет инвестиций в жилищное стр-во, коммунальное х-во, сферу здравоохранения и образования при сохранении прежнего уровня капитальных расходов в обраб. пром-сти. Потребит. расходы возросли в неизменных ценах на 3,8%. Объем розничного товарооборота вырос на 2,8%. Рост розничных цен достиг 13,4% в среднем за год, против 8,3% в 1978 г.

Экономич. политика правительства изменилась после прихода к власти в мае 1979 г. консерваторов, которые провозгласили курс на поощрение частнопредпринимательской инициативы путем уменьшения гос. вмешательства в дела частных компаний (в т. ч. в вопросах регулирования заработной платы и цен), частичной реприватизации национализированных предприятий, ограничения прав профсоюзов. В области налогообложения центр тяжести перемещен с прямых налогов на косвенные, налог на добавленную стоимость на предметы широкого потребления увеличен с 8% до 15%. В целях борьбы с инфляцией были установлены более жесткие рамки для роста денежной массы, повышена до рекордного уровня (17%) минимальная учетная ставка Банка Англии. Сократились бюджетные ассигнования на социальные нужды, на развитие национализированных отраслей, осуществлялась строгая экономия почти по всем другим статьям гос. расходов, исключая военные.

Промышленность. В 1979 г. состояние пром-сти В., как и в 1978 г., продолжало оставаться весьма напряженным. Объем произ-ва в главной отрасли ее х-ва — обраб. пром-сти практически не изменился, а в стр-ве — снизился. Существенный рост произ-ва наблюдался только в нефтедобывающей пром-сти за счет увеличения добычи нефти в Сев. море. Последнее явилось главной причиной некоторого роста пром. произ-ва в целом в 1979 г. по сравнению с предшествующим годом — на 2,5%. Общий индекс пром. произ-ва в 1979 г. составил 112,7 против 109,9 в 1978 г. (1975 г. = 100). В основных отраслях пром-сти индекс произ-ва составил (в скобках — индекс 1978 г., уточн. данные): в горючед. пром-сти — 294,2 (232,5), в т. ч. в газо- и нефтедобывающей — 1241,0 (895,0), в угольной — 89,4 (89,2), в электроэнергетике, газо- и водоснабжении — 177,1 (110,2), в обраб. пром-сти — 104,2 (103,8), в т. ч. в пищевой, включая напитки и табачные изделия — 107,0 (106,0); в угле- и нефтеперераб. — 105,3 (101,4), в хим. — 120,2 (117,6), в металлургической — 103,1 (100,6), в т. ч. в черной металлургии — 102,7 (98,4), в цветной — 104,4 (107,2);

в машиностроении, включая произ-во др. металлоизделий — 98,6 (99,3), в т. ч. в общем машиностроении — 90,6 (92,4); в электротехнич. пром-сти — 113,0 (108,1), в судостроении — 78,1 (86,4), в транспортном машиностроении (исключая судостроение) — 97,6 (99,9), в приборостроении — 107,4 (105,4), в текстильной — 97,0 (99,3), в кожевенно-меховой — 92 (97,0), в швейной и обувной — 106,3 (105,4), в целлюлозно-бумажной и полиграфической — 112,5 (109,3), в деревообрабатывающей — 104,4 (102,3), в пром-сти стройматериалов — 94,3 (94,5). В стр-ве индекс производства в 1979 г. по предварительным данным был равен 103 (в 1978 г. — 105,5).

Совокупный объем произ-ва в машиностроит. пром-сти и в т. ч. металлообработке на протяжении 2-й половины 70-х гг. не достиг предкризисного уровня. В 1979 г. он продолжал снижаться и был примерно на 1% меньше, чем в предшествующем году. Осн. причинами такого положения в машиностроении в 1979 г. явились сокращения капиталовложений прежде всего в ее обраб. пром-сть, неблагоприятное развитие экспорта машин и оборудования и существенный рост их импорта. Вместе с тем состояние отдельных отраслей машиностроения было неодинаковым. Наиболее глубокой кризис переживает судостроит. пром-сть, где произ-во в 1979 г. сократилось примерно на 7% из-за отсутствия заказов. Многие брит. фирмы были вынуждены свертывать свою деятельность. В марте 1979 г. были прекращены работы на верфи компании «Хавертон Хилл», а несколько позже — на верфях компании «Бёрнтайленд инджинирс энд фэбрикейторс». Педостаток заказов на гражд. суда пр-во В. пытается компенсировать воен. заказами. Как писала «Файнаншл таймс» в августе 1979 г., стоимость работ по воен. заказам на верфях В. к этому времени превысила 1,5 млрд. ф. ст.

В тяжелом положении продолжало находиться общее машиностроение. Наибольшие трудности испытывались в текст., с.-х. и пищевом машиностроении. В несколько лучшем состоянии находились подотрасли с высоким уровнем междунар. специализации — двигателестроение, горношахтное машиностроение и некоторые др.

В трансп. машиностроении (исключая судостроение) выпуск продукции в 1979 г. уменьшился примерно на 2%. На состояние автомобилестроит. пром-сти В. решающее влияние продолжало оказывать отставание англ. фирм от своих конкурентов в структурной перестройке произ-ва легковых автомобилей. Медленное освоение ими новых микро- и малолитражных моделей, пользующихся в результате роста цен на бензин большим спросом на внутреннем и внешнем рынках, явилось осн. причиной резкого увеличения импорта легковых автомобилей в В. При увеличении продаж легковых автомобилей в В. в 1979 г. по сравнению с предшествующим годом на 6% их произ-во в 1979 г. составило 1070 тыс. шт. против 1223 тыс. шт. в 1978 г., т. е. сократилось почти на 13%. Импорт легковых автомобилей в 1979 г. увеличился более чем в 1,3 раза и достиг 1071 тыс. шт. Благодаря довольно высокой конкурентоспособности англ. грузовых автомобилей и автобусов их произ-во в 1979 г. возросло до 408 тыс. шт. против 385 тыс. шт. в 1978 г.

В 1979 г. выпуск продукции в электротехнич. пром-сти увеличился на 4,5%, гл. обр. за счет электронно-вычислит. техники и электронных компонентов. В то же время весьма низкая конъюнктура наблюдалась на рынке тяжелого электротехнического оборудования.

В хим. пром-сти выпуск товаров в 1979 г. увеличился примерно на 2%. Положение в отдельных секторах этой отрасли развивалось неодинаково: увеличился выпуск органических химикатов и др. продукции общей химии и красителей, тогда как производством фармацевтических товаров и синтетических смол было ниже уровня предшествующего года.

Объем производства в черной металлургии в 1979 г. хотя и увеличился по сравнению с крайне низким уровнем 1978 г. на 4,4%, был меньше, чем в предкризисные годы. В 1979 г. выплавка чугуна в В. составила 13,1 млн. т, стали — 21,4 млн. т. Осн. причиной медленного роста произ-ва в черной металлургии являлся шквал уровня спроса со стороны отраслей, являющихся главными потребителями ее продукции: автомобилестроения, общего машиностроения, судостроения, строительства.

Рост активности в стр-ве в В. в 1978 г. наблюдавшейся после нескольких лет кризиса, оказался кратковременным. В 1979 г. объем работ в этой отрасли вновь уменьшился. Наибольшее сокращение произошло в жилищном стр-ве.

Производство важнейших видов промышленной продукции

Виды продукции	1977 г.	1978 г.	1979 г.
Каменный уголь, млн. т	122,1	123,7	122,5
Нефть, млн. т	37,9	52,8	77,8
Природный газ, млрд. м ³	40,5	38,3	38,3
Электроэнергия, млрд. кВт·ч ¹	262,1	266,8	279,8
Нефтепродукты, млн. т	85,1	89,2	90,6
Фосфорные удобрения, ² тыс. т	401	389	394
Азотные удобрения, ² тыс. т	1090	1118	1159
Сложные удобрения, ² тыс. т	2770	3084	2797
Серная кислота (концентрация 100%), тыс. т	3404	3454	3498
Чугун, млн. т	12,2	11,4	13,1
Сталь, млн. т	20,4	20,3	21,4
Медь, тыс. т	75,6	78,0	73,2
Цинк, тыс. т	81,5	73,6	76,8
Свинец, тыс. т	211,3	222,8	244,2
Олово ³ , тыс. т	14,9	13,9	13,3
Алюминий (вторичный), тыс. т	201,6	193,2	176,4
Автомобили легковые, тыс.	1316	1223	1070
Автомобили грузовые и автобусы, тыс.	398	385	408
Торговые суда (построено) ⁴ , тыс. бр. рег. т	1007	1135	707
Телевизоры цветные, тыс.	1328	1378	1391
Телевизоры черно-белые, тыс.	509	688	719
Шерстяные ткани (отгружки), млн. м ²	150	144	138
Хлопчатобумажные ткани, млн. м	369	380	365
Ткани из искусственного волокна, млн. м	498	457	466
Искусственные волокна, тыс. т	552	607	596
Обувь (продажа), млн. пар	160	157	148
Газетная бумага, тыс. т	301	319	364
Прочие виды бумаги и картона, тыс. т	3843	3879	3884
Цемент, млн. т	13,5	15,9	16,1
Число построенных домов и квартир, тыс.	314	288	242

¹ В государственной системе электроснабжения. ² За год, оканчивающийся 31 мая. ³ Отгружка английским потребителям. ⁴ Тоннаж судов 100 бр. рег. т и более.

В 1979 г. было завершено стр-во 234 700 домов и квартир против 279 000 в 1978 г., в т. ч. в частном секторе — 132 600, в гос. — 102 100, или соответственно на 12% и 22% меньше, чем в 1978 г. Осн. причинами сокращения жилищного стр-ва явилось уменьшение гос. ассигнований на муниципальное жилищное стр-во и нехватка средств у строит. обществ для финансирования частного стр-ва. Существенное сокращение стр-ва произошло в частном пром. стр-ве, а также стр-ве зданий непромышлен. назначения.

В 1979 г. валовые капиталовложения в экономику В. составили (в млн. ф. ст.) 32 442 (в ценах 1975 г. — 19 858), в т. ч. в электроэнергетику, газо- и водоснабжение — 1612 (993), нефте- и газодобывающую пром-сть — 2043 (1283), остальные отрасли горнодобывающей пром-сти — 600 (362), транспорт и связь — 2882 (1661), жилищное стр-во — 5469 (3482), обработ. пром-сть — 6515 (3845), в т. ч. в пищевую — 574 (335), угле- и нефтеперерабатывающую — 294 (177), химическую — 1093 (672), черную металлургию — 382 (222), цветную металлургию — 130 (73), электротехнич. машиностроение и приборостроение — 563 (344), трансп. машиностроение, исключая судостроение, — 802 (478), судостроение, общее машиностроение и остальную металлообрабатывающую пром-сть — 950 (556), текстильную, кожевенную и швейную пром-сть — 315 (170), целлюлозно-бумажную и полиграфич. пром-сть — 438 (260).

В июне 1979 г. общее число занятых в В. составляло 22 881 тыс. чел., в т. ч. в пром-сти и стр-ве — 9210 тыс. чел., с. х-ве, лесоводстве и рыболовстве — 366 тыс. чел., транспорте и связи — 1467 тыс. чел., торговле — 2783 тыс. чел., страховании и финансах — 1186 тыс. чел.

Сельское хозяйство. Общй сбор зерновых в 1979 г. составил 17,3 млн. т, т. е. примерно столько же, сколько и в 1978 г., при этом сбор пшеницы благодаря расширению посевных площадей вырос на 8%. Поголовье крог. скота составило в июне 1979 г. 13,5 млн. голов (13,6 млн. в июне 1978 г.), овец — 30 млн. (29,6 млн.), свиней — 7,9 млн. (7,8 млн.), домашней птицы — 120 млн. (137 млн., пере-

смотренные данные). Произ-во мяса — 2,1 млн. т (в 1978 г. — 2,0 млн. т), молока — 15,2 млрд. л (15,1 млрд. л), масла сливочного — 159 тыс. т (160 тыс. т), яиц — 14,2 млрд. шт. (14,1 млрд. шт.).

В 1979 г. число наемных рабочих в с. х-ве составило 341 тыс. чел. против 357 тыс. в 1978 г. и 365 тыс. в 1977 г. (данные на июнь).

Посевные площади и валовой сбор основных сельскохозяйственных культур

Культуры	Площадь (тыс. га)			Сбор (тыс. т)		
	1977	1978*	1979**	1977	1978*	1979**
Ячмень	2400	2348	2347	10531	9850	9600
Пшеница	1076	1257	1371	3274	6810	7140
Овес	195	180	193	190	705	515
Картофель	233	214		6622	7330	
Сахарная свекла	202	209	214	6382	7080	

* Уточненные данные. ** Предварительные данные.

Транспорт. На октябрь 1979 г. тоннаж мор. флота (суда вместимостью 500 бр. рег. т и выше) — 25,4 млн. бр. рег. т, в т. ч. танкеры — 13,6 млн. бр. рег. т. Парк легковых автомобилей — 14,5 млн., грузовых — 1,8 млн. Протяженность автодорог (без Сев. Ирландии, на апрель 1978 г.) — 336,5 тыс. км, жел. дорог — 17,9 тыс. км (в т. ч. электрифицированных — 3,8 тыс. км). Грузооборот ж.-д. транспорта в 1979 г. — 20,1 млрд. т·км. Грузооборот Лондонского порта — 43,7 млн. т, порта Милфорд-Хейвен — 40 млн. т (1978 г.).

Внешняя торговля. По сравнению с 1978 г. стоимость экспорта и импорта товаров повысилась соответственно на 14% и 18%, физический объем возрос на 4% и 11%. Экспорт — 42,8 млрд. ф. ст., импорт — 48,5 млрд. ф. ст. Дефицит торг. баланса увеличился по сравнению с 1978 г. с 3,6 млрд. ф. ст. до 5,7 млрд. ф. ст., что явилось следствием отрицательного влияния высокого курса ф. ст. на ценовую конкурентоспособность англ. товаров. Осн. статьями экспорта в 1979 г. были машины и оборудование, химические товары, сырье и топливо, продовольствие. Уд. вес развитых капиталистич. стран достиг в 1979 г. 75% в экспорте и 79% в импорте. Особенно быстрыми темпами рос товарооборот В. с партнерами по ЕЭС: дефицит торговли с ними увеличился с 2,5 млрд. ф. ст. в 1978 г. до 3 млрд. ф. ст. Крупный пассив сохранился и в торговле со странами ЕАСТ — 1,3 млрд. ф. ст., США и Японией — по 0,9 млрд. ф. ст. Вывоз в развивающиеся страны превысил ввоз из них всего на 0,6 млрд. ф. ст. (в 1978 г. — на 2,0 млрд. ф. ст.). Товарооборот со странами СЭВ возрос на 10%, гл. обр. за счет расширения импорта.

Географическое распределение внешней торговли (в %)

	Экспорт		Импорт	
	1978 г.	1979 г.	1978 г.	1979 г.
Западная Европа	53,0	58,2	57,5	59,8
в том числе:				
ЕЭС	37,7	41,8	40,5	43,1
ФРГ	8,3	9,9	11,0	12,0
Франция	6,8	7,2	7,8	8,4
Нидерланды	6,0	7,2	6,2	7,1
Ирландия	5,5	6,0	3,9	3,5
Италия	3,0	3,4	4,7	5,1
ЕАСТ	12,5	13,4	15,2	14,6
США	9,3	9,5	10,3	10,2
Япония	1,4	1,4	3,1	3,1
Содружество	14,8	12,4	11,1	10,5
в том числе:				
Канада	2,0	1,8	2,7	2,6
Австралия	2,3	2,0	0,9	1,0
Новая Зеландия	0,7	0,7	1,1	0,9
Индия	0,9	1,0	0,8	0,8
Нигерия	1,0	1,5	0,7	0,4
ЮАР	1,8	1,7	1,9	1,1
Саудовская Аравия	2,1	2,1	2,1	2,3
Иран	2,0	0,5	1,3	0,5
Латинская Америка	2,5	2,4	1,9	2,1
Страны СЭВ	2,7	2,4	2,9	2,9

Ф и н а н с ы. Значит. рост дефицита внешней торговли в 1979 г. при продолжавшемся снижении актива по статьям т. н. невидимой торговли обусловили крупное отрицат. сальдо платежного баланса по текущим операциям — 2,4 млрд. ф. ст. (в 1978 г. — актив 1 млрд. ф. ст., пересмотренные данные). Курс фунта стерлингов, однако, в 1979 г. увеличился по отношению ко всем ведущим валютам капиталистич. мира благодаря высокому уровню банковских ставок, привлекающему иностранных вкладчиков, а также вследствие возрастания роли В. как экспортера нефти. Золотовалютные резервы выросли с 15,7 млрд. долл. в декабре 1978 г. до 22,7 млрд. ф. ст. в декабре 1979 г. (в марте 1979 г. была проведена их переоценка, эффект которой составил +4,5 млрд. долл.).

Общие бюджетные ассигнования на воен. цели достигли в 1979/80 фин. г. в текущих ценах 8,5 млрд. ф. ст. (в 1978/79 фин. г. — 6,9 млрд. ф. ст.). Количество денег в обращении (банкноты и монеты; млрд. ф. ст., на октябрь): в 1978 г. — 8259, в 1979 г. — 9319. Гос. долг на 31 марта 1979 г. — 86 885 млн. ф. ст. Денежная единица — фунт стерлингов. В декабре 1979 г. он был равен 2,19 долл. США.

Важнейшие события 1979 г. Стремление правительства Каллагана найти выход из экономич. трудностей за счет жизненных интересов трудящихся, постоянные уступки монополиям привели к росту недовольства правлением лейбористской партии, ослаблению ее внутриполитич. позиций. Потерпев поражение при голосовании внесенной консерваторами резолюции о несовещании правительства, лейбористы вынуждены были пойти на роспуск палаты общин и проведение внеочередных выборов. Состоявшиеся 3 мая всеобщие парламентские выборы принесли победу консервативной партии, получившей абсолютное большинство в палате общин. За консерваторов проголосовали 13 697 753 (43,9%) избирателей, за лейбористов — 11 509 524 (36,9%), за либералов — 4 313 931 (13,8%). Сформированное М. Тэтчер правительство осуществило ряд мер, направленных в первую очередь на сокращение гос. расходов на социальные нужды. Одновременно были увеличены расходы на воен. цели, на содержание полиции и судебного ведомства. Были повышены косвенные налоги, что привело к новому росту цен на товары широкого потребления. Всего за год цены выросли более чем на 20%, квартплата — на 30%. Консерваторы заявили о своем намерении принять антипрофсоюзное законодательство, ограничивающее право трудящихся на забастовки и пикетирование. Было принято решение о денационализации целого ряда предприятий, существенно ограничен въезд «цветных» иммигрантов. Состоявшаяся в Блэкпуле (9—12 октября) ежегодная конференция консервативной партии одобрила политику правительства в экономической и социальной области.

К концу года безработица в стране достигла 1,5 млн. чел. (6,1% всего трудоспособного населения; в отдельных районах уровень безработицы был еще выше: в Шотландии — 8,3%, Уэльсе — 8,4%, Северной Ирландии — 12,7%). Заметно активизировалась стачечная борьба трудящихся, которая на много превзошла уровень предыдущего года: число потерянных в результате забастовок рабочих дней составило за год ок. 25 млн. Особо длительной и упорной была длившаяся почти год забастовка типографских рабочих газеты «Таймс».

Делегаты 111-го съезда БКТ (Блэкпул, 3—7 сентября) продемонстрировали решимость брит. трудящихся дать отпор новому наступлению монополий. капитала и реакции на их жизненные права, стремлению правительства торг. протастить через парламент антирабочее законодательство. Съезд одобрил резолюцию, осуждающую политику консерваторов в экономической и социальной области. Была принята также резолюция «Мир и разоружение» в поддержку политики разрядки междунар. напряженности и прекращения гонки вооружений. Сдвиг влево продемонстрировала и ежегодная конференция Лейбористской партии (Брайтон, 10—13 октября). Делегаты недвусмысленно заявили, что лейбористское движение готово выступить против активности реакции, пытающейся найти выход из переживаемых В. серьезных экономич. трудностей за счет интересов трудящихся. Конференция высказалась также против курса правительства торг на увеличение воен. расходов, за проведение политики мирного сосуществования.

Последовательную борьбу в защиту прав и интересов трудящихся, против наступления монополий, за мир, укрепление разрядки, прекращение гонки вооружений вела КПВ. Проходивший с 10 по 13 ноября в Лондоне 36-й съезд партии

поставил задачу создания «широкого народного союза» как главной силы преобразования брит. общества. Делегаты съезда призвали трудящихся шире развернуть борьбу за противодействие антинародному реакционному курсу крупного капитала и реакции. В специально принятой резолюции «О мире» съезд единодушно выступил в поддержку борьбы за мир, упрощение разрядки, разоружение, против интенсификации воен. приготвлений в В., в частности планов размещения на территории страны новых видов амер. ракетно-ядерного оружия.

По-прежнему напряженной оставалась обстановка в Ольстере, характеризовавшаяся усилением репрессий против североирландских борцов за гражд. права, против дискриминации католич. части населения. Этому способствовал имевший место в течение года ряд террористических актов экстремистских организаций против видных брит. деятелей (лорда Маунтбетсона, Э. Нива и др.). Осложнились и отношения В. с Ирландией. В итоге неоднократных встреч М. Тэтчер и министра по делам Сев. Ирландии Х. Эткинса с Дж. Линчем и М. О'Кеннеди брит. руководители сумели добиться согласия ирландской стороны на активизацию «сотрудничества» в вопросах «безопасности» и «борьбы с терроризмом». Решимость брит. правых кругов не допустить ущемления своих интересов в Ольстере, добиваться укрепления там военно-полицейского режима был призван продемонстривать визит М. Тэтчер в Белфаст (декабрь).

Внешняя политика в 1979 г. Правительство консерваторов уделяло внимание развитию отношений В. с ее партнерами по «Общему рынку». М. Тэтчер трижды встречалась с президентом Франции В. Жискаром д'Эстеном (июнь, октябрь и ноябрь) и дважды с федеральным канцлером ФРГ Х. Шмидтом (май, октябрь), в октябре выезжала в Италию и Люксембург. Лорд Каррингтон выезжал в Бонн (июнь), Осло (октябрь), Гаагу (ноябрь). В поселили пред. Совета Министров Италии Дж. Алдросотти (июнь), премьер-министры Бельгии В. Мартенс (сентябрь, декабрь), Греции Г. Караманлис (сентябрь, октябрь); министры ин. дел Франции Ж. Франсуа-Понсе (сентябрь), Италии Ф. Мальфатти (октябрь). В октябре же в Гамбурге состоялась встреча воен. министров В., ФРГ и Франции, на которой обсуждались вопросы развития сотрудничества трех стран в области производства вооружений.

Новое правительство В. активно проводило линию на укрепление агрессивного Североатлантического блока и наращивание его воен. потенциала под фальшивым предлогом «советской угрозы». Были увеличены воен. ассигнования (в целом на 4,5% в год в реальном выражении, т. е. без учета инфляции), объявлено о намерении модернизировать стратегич. ядерные силы. Правительство В. активно поддержало амер. планы размещения в Зап. Европе, в т. ч. и в самой В., новых систем ракетно-ядерного оружия средней дальности, выступил на декабрьской сессии Совета НАТО с совместных с администрацией США позиций. Цели развития англо-американского воен. сотрудничества обсуждались в ходе офиц. визита в Вашингтон М. Тэтчер (декабрь).

На венских переговорах о сокращении вооруж. сил и вооружения в Центр. Европе В. вкюпе со своими союзниками проводила линию на их затяжку, добиваясь при этом получения односторонних воен. преимуществ для НАТО. В середине года офиц. Лондон высказался в поддержку ратификации сенатом США Договора ОСВ-2.

В вопросах ближневост. урегулирования В. выступала в поддержку сепаратной сделки между Египтом и Израилем. В мас Лондон посетил премьер-министр Израиля М. Бегин. В ноябре в Лондоне был проведен очередной тур египетско-израильских переговоров под эгидой США.

Правительство В. встретило враждебно победу иранской революции, полностью поддержав администрацию США в ее стремлении угрозами силы запугать народ Ирана, помешать ему полностью освободиться от иностранной эксплуатации.

В кипрском вопросе правительство В. в общей форме высказывалось в поддержку проведения межобщинных переговоров, подчеркивая при этом решимость В. сохранять на Кипре англ. «суверенные» базы.

Вместе с другими империалистическими державами В. занимала жесткую неуступчивую позицию на сессии ЮНКТАД в Маниле (май — июнь) по вопросам, касающимся необходимости установления справедливых экономич. отношений между развитыми капиталистическими и развивающимися странами и на переговорах ЕЭС с рядом развивающихся стран с целью выработки 2-й ломской кон-

венции (октябрь). Консервативное правительство сократило ассигнования на осуществление программ «помощи» развивающимся государствам. Стремясь не допустить ухудшения в результате такой политики отношений со странами Содружества, В. активизировала свои контакты с этими государствами. В июне—июле Австралию посетила М. Тэтчер, в Малайзию, Гонконг и Индию выезжал лорд Каррингтон; в июне Лондон посетил премьер-министр Сингапура Ли Куан Ю, в октябре — премьер министр Ямайки М. Мэнли. В феврале В. предоставила независимость Сент-Люсии, в июне — Кирибати, в октябре — Сент-Винсент и Гренадинам.

Особое внимание брит. правительство уделяло положению на юге Африки, особенно в Юж. Родезии. В течение года Юж. Родезию, а также «прифронтовые» афр. государства посещали многочисленные брит. эмиссары, добивавшиеся претворения в жизнь разрабатываемых в Лондоне планов родезийского урегулирования. Вопрос о Юж. Родезии был доминирующим на проходившей в Лусаке (Замбия) конференции глав государств и правительств стран Содружества (август). В июле — августе состоялись визиты королевы Елизаветы II в Танзанию, Малави, Ботсвану и Замбию. В июне Лондон посетил президент Кении Д. Арач Мойи и мин. ин. дел Уганды, в ноябре — президент Замбии К. Каунда. В сентябре—декабре в Лондоне проходила трехсторонняя конференция по Юж. Родезии (с участием представителей Патристического фронта З., режима Мурозвы — Смита и В.), на которой В. выступала в защиту интересов белого меньшинства, стремилась помешать укреплению позиций борцов за свободу народа Зимбабве. В. готовила эту конференцию в тесном сотрудничестве с США и ЮАР: Лондон дважды посещал мин. ин. дел П. Бота (июнь, октябрь) и премьер-министр ЮАР Р. Бота (июль). В декабре правительство В. направило в Юж. Родезию брит. губернатора и в одностороннем порядке отменило одобренные ООН экономич. санкции против этой страны. В отношениях с латиноамер. странами центральное место по-прежнему занимали торгово-экономические вопросы.

Состоявшийся в марте очередной тур англо-аргентинских переговоров по проблемам Фолклендских (Мальвинских) островов не выявил каких-либо новых перспектив урегулирования этой проблемы. В сентябре Лондон посетил мин. ин. дел пиночетовского режима Э. Кубильос, зафиксировавший возможность восстановления дип. отношений с В.

Правительство В. продолжало линию на активное развитие отношений с КНР в различных областях, в т. ч. и по воен. линии. В марте в Пекине было подписано соглашение об экономич. сотрудничестве. В июне В. посетила зам. начальника Генштаба НОАК Яп Юн. Новое консервативное правительство подтвердило свою готовность осуществить поставки военной техники в Китай. В октябре — ноябре В. с офиц. визитом посетил премьер Госсовета КНР Хуа Гофэн.

В. по существу заняла позицию фактического допустителя и оправдания агрессии Пекина против СРВ (февраль—март). Она приняла активное участие в развернутой на Западе враждебной героическому Вьетнаму пропагандистской кампании.

В отношениях В. с европ. социалистич. странами новое консервативное правительство отдавало предпочтение проведению политич. консультаций по линии МИД. Такие консультации состоялись с ГДР (май), ЧССР и СФРЮ (июль), ВНР (октябрь), ПНР и НРБ (ноябрь), СРР (декабрь). В июне состоялась встреча Прел. Совета Министров СССР А. Н. Косыгина с М. Тэтчер, которая сделала краткую остановку в Москве по пути на совещание руководителей ведущих капиталистич. держав в Токио.

В октябре в Москве проходила 8-я сессия Постоянной межправительств. комиссии по научно-технич. и торгово-экономич. сотрудничеству. Подписано соглашение с СССР о связях в области науки, образования и культуры на период с 1 апреля 1979 г. по 1 апреля 1981 г. В мае — июне в Лондоне была проведена Нац. выставка СССР, вызвавшая большой интерес брит. общественности.

В. Горбов (политика), А. Хащитов (экономика).

ВЕНГРИЯ

(Венгерская Народная Республика)

Общие сведения. В. — государство в центр. части Европы. Площадь — 93 тыс. км². Население (на 1 января 1980 г.) — 10 710 тыс. чел. Св. 96% населения — венгры (мадяры). Офф. язык — венгерский. Среди верующих преобладают католики. Столица — Будапешт (2093 тыс. жит. на 1 января 1979 г.).

Государственный строй. В. — социалистическое государство. Высший орган власти — однопалатное Государственное собрание, избираемое на 5 лет. На последних выборах (июнь 1980 г.) избрано 352 депутата. В период между сессиями Гос. собрания его функции выполняет Президиум ВНР. Пред. Президиума ВНР — П. Лощонци. Пред. Гос. собрания — А. Апро. Высший орган гос. управления — Совет Министров. Пред. Совета Министров — Д. Лазар. Мин. ин. дел — Ф. Пуйя.

Венгерская социалистическая рабочая партия (ВСРП). Называется так с ноября 1956 г. Премница КП Венгрии, основанной в 1918 г. 812 тыс. членов (1 января 1980 г.). Согласно Конституции, является руководящей силой общества. Первый секретарь ЦК ВСРП — Я. Кадар.

Общественные организации, профсоюзы. Отечественный народный фронт (ОНФ) — массовое движение, руководимое ВСРП и имеющее целью сплочение всех слоев населения ВНР в интересах построения социализма. Пред. Всевенгерского совета ОНФ — Д. Каллаш, ген. секретарь — И. Шарлош.

Венгерские профсоюзы. 4,3 млн. членов (начало 1980 г.) — 96,2% всех рабочих и служащих. Входят в ВФП. Пред. Всевенгерского совета профсоюзов — А. Фельдвари, ген. секретарь — Ш. Гашпар. Венгерский коммунистический союз молодежи (ВКСМ). 855 тыс. членов (январь 1980 г.). Первый секретарь ЦК ВКСМ — Л. Мароти. Общество венгеро-советской дружбы (ОВСД). Пред. правления ОВСД — А. Апро.

Экономическое положение. В 1979 г. нац. доход вырос на 1,5% (план предусматривал рост на 3—4%) и превысил

550 млрд. форинтов (в текущих ценах). Прирост не достиг запланированного уровня гл. обр. потому, что с.-х. производство из-за неблагоприятных метеорологических условий осталось на уровне 1978 г.; в пром-сти также не удалось достичь плановых наметок. Число занятых в пром-сти и строительстве несколько сократилось, а в с.-х. же, на транспорте, в торговле и др. отраслях — несколько возросло. Динамично рос экспорт. Рост потребления примерно соответствовал плану. Производительность труда увеличилась, однако эффективность производства была недостаточной. Капиталовложения в социалистический сектор достигли в текущих ценах 203 млрд. форинтов против 196,5 млрд. форинтов в 1978 г.

Промышленность. Объем пром. производства возрос по сравнению с 1978 г. на 2,8%, объем строительных работ — на 1%. Число занятых в социалистической пром-сти составило в среднем за год 1661 тыс. — на 1,6% меньше, чем в 1978 г. Производительность труда в пром-сти увеличилась на 4,5%. Больше всего выросли продукция машиностроительной (на 6,0%), химической (на 4,6%) отраслей, производство строительных материалов (на 3,4%), продукция пищевой пром-сти (на 3,2%). В 1979 г. вступили в строй бокситовая шахта Деаки, первая линия цехов на новом цементном заводе в Беллапатфальва, цех по производству шин для с.-х. машин на резиновом заводе «Таурус» в Будапеште, сахарный завод в Хайдушаге, мясокомбинат в Капошваре. Началась переработка нефти на Тисском нефтеперерабатывающем комбинате в Ленинвароше.

Сельское хозяйство. Распределение пахотной земли на 31 мая 1978 г.: гос. сектор — 14,2%, кооперативный сектор — 80,6%, приусадебные участки — 3,2%, индивидуальные хозяйства — 2,0%.

С.-х. производство в 1979 г. вследствие неблагоприятной погоды осталось в целом на уровне 1978 г. Продукция растениеводства сократилась на 3%. Средняя урожайность пшеницы составила 32,6 ц/га, кукурузы — 54 ц/га (урожайность и сбор кукурузы были для В. рекордными).

Производство важнейших видов промышленной продукции

Виды продукции	1977 г.	1978 г.	1979 г.
Электроэнергия, млн. квт·ч	23401	25554	24519
Каменный уголь, тыс. т	2925	2954	3002
Бурый уголь, тыс. т	14433	14302	14182
Лигнит, тыс. т	8096	8414	8475
Нефть, тыс. т	2191	2198	2027
Природный газ, млн. м ³	6611	7346	6506
Железная руда, тыс. т	525	534	532
Бокситы, тыс. т	2949	2899	2976
Чугун, тыс. т	2286	2330	2369
Сталь, тыс. т	3723	3877	3907
Алюминий, тыс. т	783	782	793
Цемента, тыс. т	71,3	71,4	71,9
Серная кислота, тыс. т	4620	4764	4857
Азотные удобрения, тыс. т*	633	644	588
Фосфорные удобрения, тыс. т*	514	534	549
Автомобили грузовые, шт.	165	185	165
Автобусы, шт.	1518	1066	1098
Телевизоры, тыс. шт.	11891	13129	13386
Холодильники, тыс. шт.	423	435	421
Холодильники, тыс. шт.	441	432	459
Стральные машины, тыс. шт.	202,5	223,2	218,8
Хлопчатобумажные ткани, млн. м ²	366,2	365,3	348,8
Шелковые ткани, млн. м ²	57,0	62,3	57,3
Шерстяные ткани, млн. м ²	43,0	42,8	41,0
Кожаная обувь, млн. пар	45,6	46,2	44,8
Сахар, тыс. т	437,9	496,0	497,4

* В пересчете на действующее наследство.

Валовой сбор основных с.х. культур (тыс. т)

Культуры	1977 г.	1978 г.	1979 г.
Пшеница	5319	5675	3702
Рожь	144	138	92
Ячмень	708	763	707
Овес	64	77	90
Кукуруза	5940	6581	7307
Сахарная свекла	3890	4192	3927
Картофель	1335	1514	1092
Виноград	920	786	839

Минер. удобрений (в действующем веществе) в расчете на 1 га обрабатываемой площади использовано 226 кг против 230 кг в 1978 г. В 1979 г. машинный парк с.х. предприятий пополнился 4560 тракторами, 1460 зерноуборочными комбайнами, 4480 грузовиками. Общее число работающих в хозяйствах с.х. кооперативах составило в среднем за год 789 тыс., т.е. по сравнению с 1978 г. увеличилось на 0,4%. Площадь, используемая в с.х-ве, продолжала сокращаться.

Продукция животноводства по сравнению с 1978 г. возросла на 2% (производство мяса — на 2%, молока — на 5%, производство яиц сократилось). В декабре 1979 г. насчитывалось (тыс. гол., в скобках — в декабре 1978 г.): кор. рог. скота — 1950 (1966), в т.ч. коров — 780 (788); свиней — 8370 (8011), овец — 3046 (2863); лошадей — 126 (134); птицы домашней в начале 1979 г. имелось 66,3 млн. шт.

Транспорт. В 1979 г. всеми видами транспорта перевезено 398,8 млн. т грузов (на 1,6% больше, чем в 1978 г.), в т.ч. ж.-д. транспортом — 134,1, автомобильным — 237,6, речным — 4,1, трубопроводным — 22,7 млн. т. Длина электрифицированных ж.-д. линий в начале 1979 г. составляла 1386 км (17,1% общей длины ж.-д. сети). Число легковых автомашин возросло на 91 тыс. (до 920 тыс. в конце 1979 г.; из них 875 тыс. находилось в личной собственности граждан). За год было модернизировано 1100 км шоссе-ных дорог гос. значения и 700 км — местного значения; сдано в эксплуатацию три моста: в Сегеде через р. Тису, в Дьёре через рукав Дуная и в Керёшдадь через р. Керёш. Завершено сооружение 1-й очереди 3-го участка газопровода, по которому в ВНР поступает газ из СССР. Общая длина нефте- и продуктопроводов в начале 1979 г. достигла 1891 км (в начале 1978 г. — 1337 км).

Внешняя торговля. В 1979 г. стоимость экспорта возросла на 17,2%, стоимость импорта — на 2,6%. Экспорт составил 282 129 млн., импорт — 308 906 млн. форинтов (в текущих ценах). Удалось существенно сократить пассивное сальдо внешнеторгового баланса. Структура экспорта (в % по стоимости, 1979 г.): машины и пром. оборудо-

вание — 27,6%; пром. потребит. товары — 16,6%; пром. сырье, топливо, полуфабрикаты — 34,9%; продовольственные товары и пищевое сырье — 20,9%. Структура импорта: пром. сырье, топливо, полуфабрикаты — 61,7%; машины и пром. оборудование — 22,1%; пром. потребит. товары — 8,1%; продовольственные товары и пищевое сырье — 8,1%. На долю социалистических стран в 1978 г. пришлось 56,1% внешнеторгового оборота, на долю развитых капиталистических стран — 34,8%, развивающихся стран — 9,1%.

Денежная единица — форинт. Важнейшие события 1979 г. В центре внутриполитической жизни В. стояла подготовка к 12 му съезду ВСРП, решение о созыве которого (в 1980 г.) было принято на пленуме ЦК ВСРП 29 июня. По всей стране развернулось социалистическое соревнование в честь съезда и исполняющегося в 1980 г. 35-летия освобождения В. от фашизма. 1 ноября пленум ЦК одобрил тезисы к съезду, которые обсуждались во всех партийных организациях. В тезисах отмечалось, что за прошедшие 5 лет, несмотря на осложнившиеся условия, партией и народом были достигнуты значит. результаты, что построение развитого социализма стало общенар. программой, обстановка в стране стабилизна, а ВСРП успешно выполняет свою руководящую роль.

Проблемы экономического развития рассматривались на пленумах ЦК ВСРП 28 марта, 29 июня и 6 декабря. Июньский пленум принял решение о внесении изменений в систему экономических регуляторов и о реформе цен. На декабрьском пленуме, обсуждавшем директивы по народно-хозяйственному плану и гос. бюджету на 1980 г., было подтверждено, что первоочередной задачей остается восстановление сбалансированности экономики путем повышения эффективности производства.

Гос. собрание приняло закон о финансах, который регулирует различные аспекты гос. бюджета, денежного обращения, кредита, валютных операций, налогообложения (июнь). Президиум ВНР внес изменения в Кодекс законов о труде с целью стимулировать перегруппировку рабочей силы на рентабельные предприятия и укрепить трудовую дисциплину (ноябрь).

Совет Министров в июле принял постановление о повышении розничных цен, в т.ч. на продукты питания (хлеб, мясо, молоко, сахар и др.), отдельные пром. товары (мебель, обувь), а также тарифов на ряд коммунальных услуг (газ, электричество, отопление). Одновременно для частичной компенсации дополнит. расходов населения была введена надбавка к зарплате, пенсиям и другим пособиям (от 13% до 180 форинтов), которая распространяется почти на всех жителей страны. В октябре Советом Министров принято постановление (вступило в силу 1 января 1980 г.) об изменении хоз. механизма: пересмотрена система оптовых цен, изменена система налогообложения предприятий, сокращены и будут постепенно отменяться льготы и дотации, зарплата ставится в зависимость от экономических показателей деятельности предприятий и от личного вклада трудящегося. Были приняты также постановления о развитии приусадебных и подсобных хозяйств (июнь), о создании и функционировании научно-производственных объединений (сентябрь) и др.

В марте было отпраздновано 60-летие провозглашения Венгерской советской республики.

Внешняя политика в 1979 г. ВНР продолжала активно сотрудничать с братскими социалистическими странами, в т.ч. в рамках Организации Варшавского договора (ОВД) и СЭВ (см. соответствующие статьи). В мае в Будапеште состоялось заседание Комитета министров иностранных дел ОВД.

Главным событием в советско-венгерских отношениях явился визит в ВНР советской партийной правительственной делегации во главе с Л. И. Брежневым (30 мая — 1 июня, подписаны Совместное заявление о дальнейшем развитии братской дружбы и всестороннего сотрудничества между КПСС и ВСРП, СССР и ВНР, а также новое соглашение о культурном и научном сотрудничестве). 6 марта состоялась встреча Л. И. Брежнева и Я. Кадара в Москве. Реализации достигнутых на ней договоренностей были посвящены переговоры А. Н. Косыгина и Д. Лазара (6 апреля, Москва). В октябре ВНР посетил А. П. Кирилленко. Была завершена разработка долговременной программы специализации и кооперирования производства двух стран до 1990 г. (программа подписана 11 марта 1980 г.). одобрены основные направления производственного и технического сотрудничества на 10-летний период в ряде отраслей машиностро-

ния, в нефтеперерабатывающей и нефтехимической промышленности (декабрь).

Партийно-правительственная делегация ВНР во главе с Я. Кадаром выезжала в НРБ (июнь, подписаны документ «Основные направления дальнейшего развития экономического и научно-технического сотрудничества и социалистической экономической интеграции между ВНР и НРБ до 1990 г.», а также соглашение о культурном и научном сотрудничестве). Я. Кадар возглавлял партийно-правительственную делегацию ВНР на праздновании 30-летия ГДР (октябрь). Д. Лазар посетил СССР (август), Ф. Пуя — СРР (апрель) и Кубу (октябрь). В ВНР были пред. Совета Министров НРБ С. Тодоров (май), премьер-министр правительства СРР И. Вердец (июль), мин. на. дел ГДР О. Фишер (июнь).

ВНР приветствовала победу революционно-патриотических сил и создание Нар. рев. совета в Кампучии. Она резко осудила агрессию Китая против Вьетнама. ВНР полностью поддержала действия СССР по оказанию помощи Афганистану в отражении внешней угрозы.

П. Лонюци выезжал в Австрию (май), Д. Лазар — в Кувейт (март, подписаны соглашения о сотрудничестве в области здравоохранения и воздушного транспорта), во Францию (ноябрь), Ф. Пуя — в Ливию и на Мальту (январь), в Таиланд и Индонезию (апрель—май), Португалию (октябрь). В. посетили президент Португалии Р. Занниш (март, подписаны консульская конвенция и соглашение о морских перевозках), капитлер ФРГ Х. Шмидт (сентябрь), премьер-министр Греции К. Караманлис (октябрь, подписаны соглашения о научно-техническом сотрудничестве и взаимной правовой помощи), министры ин. дел Анголы (май), Швеции, Бирмы (июнь), Бельгии (июль), Нидерландов (октябрь), Люксембурга (октябрь — ноябрь), Дании (декабрь). Подписаны наряду с другими соглашения о научно-техническом сотрудничестве с Японией, об экономическом и научно-техническом сотрудничестве с Нигерией, о научном и культурном и о научно-техническом сотрудничестве с Испанией.

В октябре установлены дип. отношения с Никарагуа и Джибути. К концу 1979 г. ВНР поддерживала дип. отношения со 125 странами.

В. Бодриш (экономика), И. Саавельский (политика). Культурная жизнь. Литература. В 1979 г. был опубликован целый ряд значительных произведений. Новая книга Д. Йеша «Наши Беатриче» в форме автобиографических воспоминаний воспроизводит кризис, последовавший после падения в 1919 г. Венгерской советской республики, показывая жизнь будапештских рабочих, нарастание контрреволюции. «Дневник кочевника» — сборник избранных эссе Ш. Чоори. Автора занимают прежде всего такие проблемы, как формирование самостоятельной всесторонне развитой, воспитанной в духе коллективизма личности, движение за создание с.-х. кооперативов, культурные традиции, развитие народной поэзии. Т. Череш представил на суд читателей свой новый роман «Распутные статуи». Его тема — роль В. и венгров во второй мировой войне. Роман П. Добози «Без власти» посвящен истории В. в первые годы после окончания второй мировой войны. Представитель более молодого поколения П. Эстерхазы в «Производственном романе» изображает некоторые стороны современной жизни.

На страницах литературно-художественных журналов в 1979 г. проходил интересный обмен мнениями, развернулось несколько дискуссий. Журнал «Альфёльд» уделит видное место дискуссии о проблемах венгерской литературы после освобождения страны от фашизма. В журнале «Уй Форраш» развернулась полемика представителей молодого поколения писателей по проблемам нац. самопознания и самосознания. В журнале «Критика» шла дискуссия на тему «Какова наша духовная жизнь?». Состоялось совещание на тему «Литература и информация». Существующее при Союзе венгерских писателей Объединение молодых писателей им. Агаты Йожефа провело заседание, посвященное современному нац. самопознанию.

Широко отмечались 100-летие со дня рождения писателя Ж. Морица и Ф. Моря.

Премии им. Агаты Йожефа удостоены Г. Гаран, З. Йейка, Жужа Кантор, Ш. Коцкаш, И. Неменшкюрти, Э. Рожа, Ш. Таташ, Б. Кипши.

Скончались Л. Мештерхаз, И. Эркен, Л. Пассут. Театр. Современным актуальным problemam посвящены новые пьесы венгерских драматургов (среди них «Плеч по упавшему» И. Чурки, «Мешок с песком» Д. Йеша,

«Общественная биография» Мароти). Появились исторические драмы, затрагивающие проблемы стаповления нац. самосознания (в их числе «Японский салон» А. Шимонфи). Закончился первый этап конкурса молодых драматургов, объявленного министерством культуры: премии удостоились 12 авторов. Обратила на себя внимание постановка в Капошваре пьесы молодого драматурга Г. Беремени «Халти». По случаю Международного года ребенка был проведен конкурс на лучшую детскую и молодежную пьесу. В Табабанье открылся Рабочий театр.

В рамках декады венгерской драматургии в СССР, проходившей при участии многих актеров, режиссеров и театроведов из ВНР, на сценах советских театров состоялось 128 премьер 45 произведений 35 венгерских (классических и современных) драматургов. В рамках декады советской драматургии в ВНР было поставлено 33 русских и советских пьесы 31 автора; в декаде участвовали такие видные советские режиссеры, как, например, О. Ефремов и Ю. Любимов.

Музыка. В 1979 г. было поставлено много балетов. Так, новая балетная труппа театра в Дьёре показала спектакль «Любимцы солнца» в постановке ученика М. Бежара И. Марко. В Гос. оперном театре шли балетный спектакль под названием «Viva la vita», балет на музыку Г. Малера («Песни об умерших детях», постановка А. Фолора) и др., в Пече балетная труппа поставила «Крестьянскую кантату» (балетмейстер И. Эк).

Исполнялись опера Л. Яначека «Хитрая лисичка», опера В. А. Моцарта «Идомея», царь критский» (в Булапеште), опера Г. Доницетти «Дон Паскуале» (в Дьёре), опера Ф. Эркеля «Банк баи» (в Сегеде), опера Дж. Верди «Анда» (в Дебрецене), опера З. Колая «Хари Янош» (в Пече) и др.

В концертном исполнении впервые прозвучали новые симфонические, хоровые и др. произведения композиторов Боца, Шаркёзи, Сёллеш, Балашша, Шари и др.

Венгерские музыкальные коллективы гастролировали в НРБ, СФРЮ, Австрии, ФРГ, США, Мексике и многих др. странах.

В ВНР проходили междунар. музыкальный конкурс альтистов и скрипачей, фестиваль современного балета, междунар. семинар, посвященный творчеству Б. Бартока, а также мероприятие под названием «Международный музыкальный лагерь» в Пече (оно было посвящено на этот раз советской музыке и проводилось при участии московских музыкантов).

Кино. В 1979 г. создано 22 художественных фильма. Более половины из них посвящено современности. Во многих фильмах затрагиваются актуальные социальные проблемы. Различные стороны частной жизни показаны в таких картинах, как «Этот день — подарок» (реж. П. Готар), «Завтра, завтра» (реж. Юдит Элек). Выпущены два молодежных фильма к Международному году ребенка: «Малышка растет до небес» (реж. Д. Палагги) и «Опасные игры» (реж. Т. Фейер). В сотрудничестве с Венгерским телевидением сняты «За кирпичной стеной» (реж. К. Макк) и «Манера борьбы» (реж. Дардаи-Салаи), в сотрудничестве с телевидением ФРГ — «Октябрьское воскресенье» (реж. А. Ковач) и «Копортош» (реж. Л. Дьярмати), совместно с польскими кинематографистами создан фильм «В пути» (реж. Марта Месарош).

На проходившем в 1979 г. фестивале венгерских художественных фильмов премия киноκριтика поделена картинами «Хозяин табуна» (реж. А. Ковач) и «Кинороман» (реж. Дардаи-Салаи). Премия за лучший первый фильм присуждена картине «Семейный очаг пожара» (реж. Б. Тарр).

Фильм реж. П. Габора «Вера Анги», показывающий первые годы строительства социализма в В., получил вторую премию на Международном кинофестивале в Сан-Себастьяне и почетный диплом ФИПРЕССИ на Международном кинофестивале в Канне.

Изобразительные искусства. В 1979 г. состоялись, в числе других, выставка, посвященная Международному году ребенка, выставка произведений скульптора К. Вашаша, выставка работ художника Я. Ороса, выставка художественных фотографий Э. Фота, очередные всевенгерские биеннале графики, скульптуры малых форм, нумизматики.

Была организована выставка советского искусства, демонстрировались работы молодых советских и молодых кубинских художников, современное испанское искусство, современное индийское искусство и т. д.

Наиболее значительными монументальными произведениями политического характера явились монумент в честь ос-

вобождения в Хёльдесе (автор П. Папан), памятник В. И. Ленину в Капуваре (автор П. Папан), памятник В. И. Ленину в Байе (автор Й. Ратонь), памятник павшим в Будапеште (автор А. Киш-Надь).

Премии им. Михая Мункачи удостоены графики Х. Бальваньеш и Д. Бешедек, скульпторы Г. Михай, Ш. Надь, Э. Селдшиш, дизайнер Л. Надаш, мастер керамики Мария Геслер, мастер чеканки Й. Пелёшкиси, модельер Ф. Шен, мастер интерьеров Т. Тот.

Скончался скульптор П. Папан. *Й. Тука.* Архитектура. В 1979 г. было возведено немало интересных объектов. Единство архитектурного замысла и конструкции отличает новое здание будапештского центра вычислительной техники и организации Венгерского объединения техники связи (авторы проекта арх. П. Унгар и инж. Б. Надь). Из общественных зданий, построенных в Будапеште, следует упомянуть возведенный на о-ве Маргит гостиничный и водолечебный комплекс «Hotel Terma» (авторы проекта П. Петрилла и Д. Кери), а также двусносную башню административного здания «Металимпэкс-Консумэкс» (авторы проекта Л. Тольнаи и Л. Херальд) и произ-

водственное здание кооператива по производству кожгалан-терен (автор проекта Э. Рац).

Из пром. объектов с архитектурной точки зрения интересен цементный завод в Сехешфехерваре (авторы проекта Ф. Кальмейер, Л. Ковач, Юдит Н. Гёргенй). Красиво здание мелличского училища, построенное в Мишкольце (арх. Ч. Бодоны).

С учетом традиций народной архитектуры в Кекемете построено центр. здание нац. парка Кишкуншаг (арх. Г. Фаркаш). Восстановлен ценный памятник архитектуры — крепость Надаша в Шарвар (автор проекта реставрации Т. Драгонич). Удачно реконструирована построенная в прошлом веке водолечебница в местечке Хевиз, близости от побережья Балатона (автор проекта реконструкции А. Кун).

Реконструировались главные магистрали Будапешта, центр Сегеда, заново возводился центр Капошвара, завершено строительство домов на призывальной площади в Сольноке. Шли споры относительно уместности сооружения высотных зданий в небольших городах, однако возведение таких зданий в Сольноке мотивировано их ролью в панораме города. *Ф. Вачошшин.*

ВЕНЕСУЭЛА

(Республика Венесуэла)

Общие сведения. В. — государство на севере Юж. Америки. Площадь — 916,4 тыс. км². Население — 13,12 млн. чел. (1978 г.), гл. обр. венесуэльцы. Господств. религия — католицизм. Гос. язык — испанский. Столица — Каракас (ок. 3 млн. жит., с пригородами).

Государственный строй. В. — федеративная республика. В состав федерации входят 20 штатов, Федеральный округ, 2 федеральные территории (Амазонка, Дельта — Амакуро) и федеральные владения (о-ва в Карибском м.). Глава государства и правительстве — президент, избираемый населением на 5 лет; с 12 марта 1979 г. — Л. Эррера Кампинс. Законодат. власть осуществляется Национальным конгрессом, состоящим из палаты депутатов (199 чл.) и сената (47 чл.), избираемых на 5 лет. Мин. ин. дел — Х. А. Самбрано Веласко.

Политические партии и профсоюзы. Социал-христианская партия (КОПЕЙ). Основана в 1946 г. Правящая. Выражает интересы католич. духовенства и буржуазии, оказывает значит. влияние на часть рабочих и крестьян. В сенате — 22 места, в палате депутатов — 88 мест. Пред. — Педро дель Корраль, ген. секретарь — Э. Фернандес. Демократическое движение (ДД). Основана в 1941 г. Выражает интересы мелкой и средней буржуазии. В состав партии входит много рабочих и крестьян. В сенате — 23 места, в палате депутатов — 88 мест. Пред. — Г. Барриос, ген. секретарь — А. Исагирре. Движение к социализму (ДС). Основана в 1971 г. Отстаивает «венесуэльский путь к социализму». В сенате — 2 места, в палате депутатов — 11 мест. Ген. секретарь — П. Маркес. Избирательное движение народа (ИДН). Создана в 1967 г. в результате раскола ДД. Входит в Соинтерни. Пользуется влиянием среди части трудящихся города и деревни. В палате депутатов 3 места. Пред. — Л. Б. Прието Фигероа, ген. секретарь — Х. А. Пас Галаррага. Революционное движение левых (РДЛ). Основана в 1960 г. Выражает интересы части средней и мелкой буржуазии, пользуется поддержкой интеллигенции, части студенчества. В палате депутатов — 4 места. Ген. секретарь — Э. П. Маркано. Республиканско-демократический союз (РДС). Основана в 1946 г. Выражает интересы мелкобуржуазных слоев города и деревни. Пред. — У. Бартоли, ген. секретарь — М. С. Салас.

Коммунистическая партия В. (КПВ). Основана в 1931 г. В палате депутатов — 1 место. Пред. — Г. Мачадо, ген. секретарь — Х. Фариа.

Конфедерация трудящихся В. (КТВ). Основана в 1959 г. Насчитывает ок. 1,5 млн. чл. Входит в МКСП и ОРИТ. Пред. — Х. А. Варгас, ген. секретарь — Р. Леон Леон. Конфедерация автономных профсоюзов (КАП). Основана в 1964 г. Входит в состав Лат.-амер. конфедерации христианских профсоюзов. Находится под контролем партии КОПЕЙ. Пред. — В. Франко. Единый центр трудящихся В. (ЕЦТВ). Основана в 1963 г. Прогрессивная организация; пользуется поддержкой рабочего класса. Входит в ВФП. Чл. 250 тыс. чл. Пред. —

К. Вильгас, ген. секретарь — А. Чакон. Крестьянская федерация В. (КФВ). Основана в 1959 г. Пред. — А. Гонсалес.

Экономическое положение. В 1979 г. темпы экономического роста отставали от показателей плана развития на 1976 — 80 гг. Валютно-финансовое положение В., как и в 1978 г., оставалось сложным. По предварит. подсчетам, ВВП в 1979 г. возрос на 4% к уровню 1978 г. В 1978 г. доля (%) в ВВП нефтегаз. пром-сти — 17,7, обработ. пром-сти (без нефтепереработки) — 16,1, с. х-ва (включая рыболовство и лесоводство) — 6,3, транспорт и связи — 12,9, стр-ва — 8,3, электроэнергетика и водоснабжения — 2,3, горнодоб. пром-сти — 0,5, торговля, сферы услуг и прочих видов деятельности — 35,9. В текущих ценах ВВП в 1978 г. — 170,3 млрд. бол. (39,6 млрд. долл.), в т. ч. продукция нефтегазовой пром-сти — 25,9 млрд. бол. В 1978 г. в этой отрасли было занято 27,2 тыс. чел., или 0,7% всего самостоятельного населения. В 1978 г. валовые капиталовложения (в млрд. долл. в ценах 1976 г.) в экономику В. возросли до 12,6 (11,3 в 1977 г.), в т. ч. в госсектор — 5,2. На конец 1978 г. объем прямых иностр. капиталовложений возрос до 6196 млн. бол. (6001 млн. бол. в 1977 г.).

Промышленность. В 1979 г. предприятиями гос. компании «Петролеос де Венесуэла» («Петровен») добыто 125,0 млн. т нефти (на 7% больше, чем в 1978 г.). В 1978 г. переработано 43,7% добытой нефти. Произв. основных видов нефтепродуктов составило (в млн. т, в скобках % по объему): мазута — 29,5 (57,0), бензина и нафты — 11,5 (22,2), дизельного топлива — 7,3 (14,0), керосина — 0,5 (1,0), асфальта — 0,8 (1,5), масел и смазок — 0,4 (0,8). На начало 1979 г. суммарная мощность 12 заводов по первичной переработке нефти составляла ок. 75 млн. т в год (в т. ч. 3-д в Амауре — 33 млн. т), а их общая загрузка — 69% (63% в 1978 г.). На 31 декабря 1978 г. «доказанные» запасы нефти в В., включая конденсат, были равны 2618 млн. т. «Доказанные» запасы природного газа — 1193 млрд. м³. В 1978 г. добыто жел. руды 13,5 млн. т, золота — 372 кг, алмазов — 756 тыс. карат, угля — 80,6 тыс. т, попутного газа (1977 г.) — 37,5 млрд. м³.

В 1978 г. стоимость продукции обработ. пром-сти достигла 4571 млн. долл. (в ценах 1976 г.). Наибольший уд. вес имели в 1977 г. (в %): пищевая пром-сть — 26,2, хим. — 8,6, текст. — 4,6, произ-во напитков — 6,6, табачная — 1,7, мебельная — 1,8, бумажная — 3,9, черная металлургия — 6,9, произ-во средств транспорта (в основном сборка автомобилей) — 11,8, прочее машиностроение (включая произ-во инструментов и приборов) — 4,7. В 1978 г. выплавлено (тыс. т) чугуна 415, стали — 860, алюминия — 71,1. Выпущено автомобилей и автобусов 183 тыс. Сдан в эксплуатацию 3-д по произ-ву тракторов (смешанная, с участием гос-ва, компания «Фанатрако»). Выпуск удобрений в 1978 г. (в пересчете на активное вещество) — 82 тыс. т, в т. ч. 65 тыс. т азотных. Произведено (1977 г.) покрышек 2934 тыс. шт., цемента — 3292 тыс. т, бумаги и картона — 464 тыс. т. Установленные мощности электростанций на конец 1978 г. —

6545 тыс. квт (доля гос. сектора — 83%), выработка электроэнергии — ок. 28 млрд. квт.ч.

Сельское хозяйство. В 1978 г. стоимость с.-х. продукции составила 1735 млн. долл. (в ценах 1976 г.). Сбор (тыс. т. в скобках тыс. га) кукурузы — 740 (582), риса — 600 (175), сорго — 500 (240), картофеля (без сладкого) — 204 (15), батата и юки — 408 (44), бананов — 1490, сах. тростника — 5150 (73), какао-бобов — 18 (72), кофе (1977 г.) — 39 (269), табака — 15 (10), хлопко-сырца (1977 г.) — 84 (64). В 1978 г. поголовье (тыс.) кр. рог. скота — 10 231, свиней — 2057, коз — 1288, овец — 105, кур — 3100. Произ-во (тыс. т) говядины и телятины — 282, свинины — 91, мяса птицы — 194, молока — 1276, меда — 1,3, яиц (1977 г.) — 1,9 млрд. шт. Улов рыбы (1977 г.) — 147 тыс. т.

Транспорт. Протяженность шоссе-йных дорог — ок. 60 тыс. км, в т. ч. с твердым покрытием — 24 тыс. км; жел. дорог — 409 км. На начало 1977 г. насчитывалось (тыс.) легковых автомобилей 1172, грузовиков и автобусов — 488. В 1979 г. начаты работы по стр-ву метрополитена в Каракасе. Торговый флот В. в 1979 г. насчитывал 220 судов общим тоннажем 882 тыс. бр. рег. т, в т. ч. 21 танкер (348 тыс. бр. рег. т).

Внешняя торговля. В 1978 г. (в ценах фоб в млн. долл.) экспорт снизился до 8939 (на 7,5%), импорт возрос до 11 890 (на 20,1%). В 1978 г. гл. статьи экспорта (в %): нефть и нефтепродукты — 94,2, жел. руда — 2,4, кофе и какао — 0,8, прочие (хим. товары, сталь в слитках и др.) — 2,6; импорта (1976 г.): машины и оборудование — 54,2, сырье и материалы — 23,9, продовольствие и напитки — 7,7, прочие потребит. товары — 9,7, строит. материалы — 4,5. В 1978 г. доля (%) в экспорте: США — 38,0, Канада — 12,5, Испания — 1,7, ФРГ — 1,6, Великобритания — 1,4, Япония — 0,6; в импорте: США — 31,3, ФРГ — 7,3, Япония — 6,5, Великобритания — 3,1, Испания — 3,0, Канада — 3,0.

Финансы. Исполнение гос. бюджета в 1978 г. (млрд. бол.): доходы — 50,6, расходы — 51,2. Платежный баланс сведен с дефицитом в 2,1 млрд. долл. В 1979 г. золотовалютные запасы сократились до 6071 млрд. долл. против 6438 млрд. долл. в 1978 г. Гос. долг во 2-й половине 1979 г. возрос до 110 млрд. бол. (25,5 млрд. долл., в т. ч. внешний — 8 млрд. долл.).

Денежная единица — боливар; 4,29 бол. = 1 долл. США (ноябрь 1979 г.).

Важнейшие события и внешняя политика в 1979 г. В марте состоялось официальное вступление на пост президента Л. Эрреры Кампинса, избранного на всеобщих выборах в декабре 1978 г. Одновременно было приведено к присяге

новое пр-во В. В июне в В. состоялись выборы в муниципальные советы — местные органы власти. Победу на выборах одержала правящая Социал-христианская партия (КОПЕЙ). Своих кандидатов в члены муниципальных советов выдвинули 19 политич. партий и ряд массовых обществ, организаций. Ведущие партии левого направления, в т. ч. венесуэльские коммунисты, впервые выступили на выборах единым фронтом — ими были представлены общие списки кандидатов. Программа демократич. коалиции предусматривала коренное улучшение деятельности местных органов власти в интересах широких слоев населения. КПВ призвала развернуть работу среди народных масс за преворение в жизнь принятого левыми партиями решения о единстве действий, за социальный прогресс и укрепление нац. независимости.

В октябре — ноябре в столице и в некоторых других городах прошли массовые демонстрации трудящихся с требованием улучшения условий жизни и труда. Имели место студенческие выступления. В декабре пр-во В. приняло решение увеличить цену на нефть до 26 долл. за 1 баррель (с 1 января 1980 г.).

В области внешней политики правительство стремилось по-прежнему к расширению торгово-экономич. связей с развитыми капиталистич. странами, а также с развивающимися государствами.

Л. Эррера Кампинс выезжал в США, ФРГ, Испанию (октябрь); правительств. делегация В. посетила Кубу (июнь), Ямайку, Сент-Винсент, Сент-Люсию, Доминику, Барбадос и др. (сентябрь); Х. А. Самбрадо Веласко выезжал в Панаму, Никарагуа (июнь), Гондурас, Сальвадор, Гватемалу (август), Францию (декабрь). В. посетил президент Бразилии Ж. Б. ди Оливейра Фигейреду (ноябрь), пред. пр-ва Испании А. Суарес Гонсалес, вице-президент США У. Мондейл (март), премьер-министры Доминики П. Джон (январь), Ямайки М. Мэнли (октябрь), Суринама Х. Аррон, Гренада М. Бишоп (ноябрь); министры ин. дел Испании, Коста-Рики, Эквадора, Италии, Ямайки. Подписаны соглашения: с Испанией о сотрудничестве в области ядерных исследований (февраль), с Панамой о технич. сотрудничестве (октябрь), с Гренадой в области энергетики, туризма и образования (декабрь).

В марте В. посетила делегация СССР во главе с первым зам. Пред. Президиума Верховного Совета СССР В. В. Кузнецовым (делегация приняла участие в церемонии передачи президентской власти).

Установлены дип. отношения с Доминикой (январь), Гренадой (сентябрь).

Н. Власов (экономика), А. Линн (политика).

ВЕРХНЯЯ ВОЛЬТА (Республика Верхняя Вольта)

Общие сведения. ВВ — государство в Зап. Африке. Площадь — ок. 275 тыс. км². Население — 6,7 млн. чел. (1979 г., оценка); моси (св. 50%), лоби, бобо, фульбе, гуареги и др. Большинство населения придерживается местных традиц. верований, ок. 1 млн. чел. — мусульмане, 600 тыс. — христиане (гл. обр. католики). Оффц. язык — французский. Столица — Уагадугу (200 тыс. жит., 1977 г.).

Государственный строй. Глава государства и правительства — президент; с 1966 г. — генерал С. Ламизана. Высший законодат. орган — однопалатное Нац. собрание (НС; 57 депутатов, избираемых населением на 5 лет). Премьер-министр — Ж. И. Кономбо. Мин. ин. дел — М. Каргугу.

Политические партии и профсоюзы. Вольтийский демократический союз (ВДС). Обр. в 1947 г. Объединяет значит. часть чиновников и формирующуюся нац. буржуазию. 31 место в НС. Национальный союз в защиту демократии (НСЗД). Обр. в 1978 г. сторонниками бывшего президента ВВ М. Ямеого. 13 мест в НС. Вольтийский прогрессивный фронт (ВПФ). Обр. в ноябре 1979 г. при слиянии партии Вольтийский прогрессивный союз с рядом др. политич. партий и группировок. Объединил гл. обр. представителей интеллигенции. 13 мест в НС.

Профсоюзное объединение вольтийских трудящихся. Обр. в 1948 г., с 1978 г. — правительство. Профобъединение. Входит в ВФП. Пред. — Э. Траоре. Вольтийская организация свободных профсоюзов (ВОСП). Обр. в 1960 г.

Входит в МКСП. Пред. — Б. Каборе. Национальная конфедерация вольтийских трудящихся (НКВТ). Обр. в 1950 г. Входит в ВКТ. Пред. — Э. Уэдраого. Конфедерация вольтийских профсоюзов (КВП). Обр. в 1974 г. Пред. — Б. Уэдраого. ВОСП, НКВТ и КВП часто выступают единым фронтом.

Экономическое положение. В 1978 г. ВВП (млрд. афр. фр., в текущих ценах; в скобках — в 1977 г.) — 135,7 (133,4). В 1979 г. продолжалось осуществление 3-го пятилетнего плана экономич. развития ВВ (1977—81 гг.).

В 1977/78 г. производство (тыс. т; в скобках — в 1976/1977 г.) проса и сорго — 1030 (1087), неочищ. арахиса — 90 (175), кукурузы — 45 (46), бобовых — 90 (87), риса — 45 (40), батата — 40 (40), ямс — 55 (50), хлопкового семени — 38 (55,2), ядер каритэ — 56,7 (32,4). В 1977 г. поголовье (млн.; в скобках — в 1976 г.) кр. рог. скота — 2,7 (2,3), овец и коз — 5,0 (3,2), верблюдов — 0,2 (0,18), лошадей — 0,15 (0,10), свиней — 0,15 (0,15), птицы — 12 (10, уточн. данные). Улов рыбы — 6 тыс. т в год.

В 1977 г. производство (тыс. т; в скобках — в 1976 г.) арахидного масла — 2,0 (0,7), масла каритэ — 2,8 (2,8), сахара — 22,0 (уточн. данные, 16,1), х.-б. пряжи — 1,1 (0,9), х.-б. тканей — 8,0 (8,0) млн. м, велосипедов и mopедов (сборка) — 50 (36) тыс., электроэнергии — 65 (61) млн. квт.ч.

В 1978 г. длина ж. д. — 517 км, автодорог (тыс. км) — 18,0, в т. ч. асфальтир. — 0,93. В 1977 г. автопарк (тыс. машин) — 19,4 (в 1976 г. — 18,6).

В 1978 г. (млрд. афр. фр.; в скобках — в 1977 г.) экспорт — 13,6 (12,7), импорт — 51,9 (34,4). Экспортировались (в %) продукты земледелия (св. 60), скот и продукция животноводства (33) и др.; импортировались машины и оборудование (20), продовольствие (20), транспортные средства (15), нефтепродукты (10) и др. Гл. контрагенты (в %): в экспорте — БСК (31,5), Франция (7,14), ФРГ (4,2); в импорте — Франция (44,6), БСК (13,2), США (9,4), ФРГ (5,5).

Бюджет на 1979 г. сбалансирован в сумме (млрд. афр. фр.) 35,7 (в 1978 г. — 30,6). В 1978 г. гос. долг (млрд. афр. фр.) — 64 (в 1977 г. — 54), выплаты по гос. долгу — 2,2 (в 1977 г. — 1,6). В 1979 г. подписаны соглашения о займах и субсидиях (млрд. афр. фр.) с Францией (5,98), Нидерландами (4,0), ФРГ (2,09) и США (0,9).

Важнейшие события и внешняя политика в 1979 г. В течение года внутривнутриполитич. положение в ВВ характеризова-

лось острой политич. борьбой. В стране прошли забастовки работников транспорта, торговли и ряда пром. предприятий (май), служащих гос. учреждений (октябрь). В мае издан правительств. декрет, разрешающий в соответствии с конституцией 1977 г. деятельность в стране лишь 3 политич. партий, получивших наибольшее количество голосов избирателей на выборах 1978 г. В связи с этим в октябре руководство Партии африканской перегруппировки (ПАП, обр. в 1958 г.) объявило о ее фактич. самороспуске; большая часть членов ПАП вошла в ВПФ, учредит. съезд которой состоялся в ноябре.

В январе повышена на 25% минимальная заработная пла-

та. С. Ламизана выезжал в Ливию (сентябрь), Ж. И. Кономбо — во Францию и Австрию (август). В ВВ приехали главы государства и правительства Ганы Ф. Акуфо (февраль) и др. *Л. Авдюкина.*

ВОСТОЧНЫЙ ТИМОР

Общие сведения. ВТ — бывшая колония Португалии в с. в. части о. Тимор в Малайском архипелаге. Площадь — 14 925 км². Население — 593,6 тыс. чел. (конец 1979 г., оценка); малайцы и папуасы, а также китайцы и др. Большинство населения придерживается местных традиц. верований, ок. 17% — католики. Господствующие языки — португальский и тетум. Адм. центр — Дили (30 тыс. жит., 1978 г.).

Политические партии. Революционный фронт за независимость Восточного Тимора (Фретилин). Ведет борьбу за предоставление ВТ независимости. Пред. — В. Ренш, он же — глава правительства ВТ, провозглашенного в 1975 г. Фретилин. Народно-демократическая ассоциация Восточного Тимора (Аподети). Выступает за объединение ВТ с Индонезией. Демократический союз Тимора (УДТ) и небольшие партии Тралалиста и Кота образуют коалицию с Аподети.

Экономическое положение. Никаких данных об экономике ВТ в 1977—79 гг. (кроме сбора риса) не публиковалось. В 1979 г. на ВТ голодало ок. 1/2 населения. В 1976 г. сбор и производство (тыс. т) риса — 15 (1978 г.), кукурузы — 15, бобовых — 6, маниока — 17, бататов — 16, бананов — 20, кокосовых орехов — 16, кофе — 4, копры — 2, древесины — 500 тыс. м³; поголовье (тыс.) кр. рог. скота — 224, овец — 42, коз — 192, лошадей — 117, свиней — 223, до-

машней птицы — 332. В 1973 г. производство электроэнергии — 4 млн. квт. ч. Ж. д. нет. Длина автодорог (без искусства. покрытия) — 2,9 тыс. км. В 1973 г. (млн. эскудо) экспорт — 162 (ок. 90% — кофе), импорт — 252; гл. контрагентами были Португалия, Сингапур, Австралия, Аомынь и Япония.

Важнейшие события 1979 г. В течение года малочисленные разрозненные отряды Фретилин продолжали вооруженную борьбу с частями индонезийской армии, гл. обр. на С.-З. ВТ. К июню индонезийские власти поделили ВТ в военном отношении на 13 подрайонов. 27 ноября Индонезия объявила ВТ открытой зоной для шестр. корреспондентов и представителей других стран и международных организаций.

Португалия по-прежнему считает, что адм. власть на ВТ сохраняется за ней. В мае португальская Ассамблея Республики осудила агрессию Индонезии против ВТ. В сентябре Шестая конференция неприсоединившихся стран в Гаване подтвердила право населения ВТ на самоопределение. В ноябре 34-я сессия ГА ООН приняла очередную резолюцию, вновь подтвердившую «право народа ВТ на самоопределение и независимость» (СССР голосовал за эту резолюцию). Правительство Индонезии не признало и эту резолюцию ГА ООН, расценив ее (как и прежние резолюции) как вмешательство во внутр. дела Индонезии.

В. Владимиров.

ВЬЕТНАМ

(Социалистическая Республика Вьетнам)

Общие сведения. В. — государство в ЮВА, на п-ове Индокитай. Площадь — 332,6 тыс. км². Население — ок. 52,75 млн. чел. (перенес 1979 г.); вьетнамцы (88%), китайцы, народности и этнич. группы мяонг, таи, тхай, тхо, нунг, мео, ман, кхмеры, лао, зарай, эда, бана и др. Большинство верующих — буддисты, есть христиане (гл. образом католики), мусульмане, брахманысты и др. Офф. язык — вьетнамский. Столица — Ханой (2,57 млн. жит., 1979 г.), крупнейший город — Хошимин (3,4 млн. жит., 1979 г.).

Государственный строй. В. — социалистич. государство. Высший орган гос. власти и законодат. орган — однопалатное Нац. собрание (НС; избирается населением на 4 года). Постоянно действующий орган — Постоянный к-т НС; пред. — Чыонг Тинь. Глава государства — президент, избираемый НС на 4 года; с 1969 г. — Тон Дык Тханг (скончался 30 марта 1980 г.), он же — пред. Совета нац. обороны. Премьер-министр — Фам Ван Донг. Мин. ин. дел — Нгуен Ко Тхат (с 7 февраля 1980 г.; до этого — Нгуен Зуи Чинь, зам. премьер-министра).

Политические партии, профсоюзы и др. общественные организации. Коммунистическая партия Вьетнама (КПВ). Основ. в 1930 г. (до 1951 г. — КП Индокитая, в 1951—76 гг. — Партия трудящихся В.). Св. 1,5 млн. членов и кандидатов. Ген. секретарь ЦК — Ле Зуан. Демократическая партия Вьетнама (ДПВ). Основ. в 1944 г. Ген. секретарь — Нгьем Суан Йем. Социалистическая партия Вьетнама

(СПВ). Основ. в 1946 г. Ген. секретарь — Нгуен Сиен. ДПВ и СПВ, объединяющие часть старой интеллигенции, малочисленные.

Федерация профсоюзов Вьетнама. Основ. в 1946 г. Объединяет все отраслевые профсоюзы. Св. 3 млн. членов. Входит в ВФП. Пред. президиума Исполкома — Нгуен Ван Линь.

Союз коммунистической молодежи Хо Ши Мина. Обр. в 1931 г. (до 1976 г. — Союз трудящейся молодежи Хо Ши Мина). 1-й секретарь ЦК — Данг Куок Бао. **Федерация вьетнамской молодежи.** Обр. в 1946 г. Объединяет все молодежные организации. Входит в ВФДМ. Пред. ЦК — Ле Куанг Винь. **Союз вьетнамских женщин.** Обр. в 1930 г. Входит в МДФЖ. Пред. ЦК — Ха Тхи Куэ. **Вьетнамский комитет защиты мира.** Обр. в 1950 г. Пред. — Фан Ань. **Вьетнамский комитет солидарности стран Азии и Африки.** Обр. в 1955 г. Пред. президиума — Нгуен Тхи Тхан. **Вьетнамский комитет солидарности и дружбы со странами мира.** Обр. в 1977 г. Пред. президиума — Хоанг Минь Знам. **Общество вьетнамо-советской дружбы.** Обр. в 1950 г. Пред. центр. правления — Нгуен Ван Кинь.

Отечественный фронт Вьетнама (ОФВ). Обр. в 1955 г. Массовая общественно-политич. организация, объединяет все партии, обществ. и религиозные

организации В. Руководящую роль в ОФВ играет КПВ. Пред. президиума — Хоанг Куок Вьет.

Экономическое положение. В 1979 г. продолжалось осуществление 2-го пятилетнего плана (1976—80 гг.). За первые 4 года освоено целинных земель (тыс. га) 600, залежь — 500, посевные площади возросли на 1,5 млн. га, орошаемые земли — на 370 тыс. га; сбор продовольств. культур возрос на 19,5%. С. х-во получило (тыс.) тракторов средней мощности — 11, малой мощности — 8,8, водяных насосов — 9. Площадь лесопосадок — 500 тыс. га; в р-нах лесозаготовок построено 1810 км дорог для вывоза древесины; лесозаготовки получили 1830 грузовых автомобилей и др. технику. Морской рыболовный флот пополнился 4 тыс. судов и моторных лодок. Производство электроэнергии возросло в 2,5 раза, стального проката — в 3 раза, продукции машиностроения — на 60%, цемента — на 36%, бумаги — на 30%, стекла — на 50%, фабрич. чая — на 67%, сахара — в 2,2 раза. Восстановлено 1410 км жел. дорог, 15 тыс. м ж.-д. мостов и 16 тыс. м шоссе; построено 3,5 тыс. км шоссе, 7,6 тыс. м мостов, 3,8 тыс. м портовых причалов и др.; транспорт пополнился 1365 ж.-д. вагонами, 52 тыс. грузовых автомобилей, морскими судами и баржами водоизмещением (тыс. т) соответственно 116 и 173.

План 1979 г. выполнялся в исключительно трудных условиях, вызванных последствиями катастрофич. стихийных бедствий 1977—78 гг. и ущербом, причиненным сев. провинциям В. кайяской агрессией.

По-прежнему особое внимание уделяется с. х-ву. Валовой сбор продовольств. культур (в пересчете на неочищ. рис; млн. т) — 13,5 (рост по сравнению с 1978 г. на 8%), в т. ч. риса — 11,2; валовая продукция животноводства возросла на 10,9%, в т. ч. поголовье свиней (9353,8 тыс.) — на 5,8%; удельный вес продукции животноводства в валовой продукции с. х-ва — 20,2% (рост на 0,4% по сравнению с 1978 г.). Вошли в строй 2 птицефермы и 2 фермы племенных быков-лов. Число госхозов — 284 (из них 174 — на юге В.).

В пром-сти возросло по сравнению с 1978 г. производство электроэнергии, стального проката, хромовой руды, дизельных моторов, трансформаторов, запасных частей к станкам, автомобилям и тракторам, опрыскивателей, электроламп, фабрич. чая, пряжи, трикот. изделий и др.; не выполнен годовой план по добыче угля, производству цемента, кирпича и черепицы, минер. удобрений, тракторов «Лотос», прицепных тракторных орудий, рыболовных судов, буксиров, катеров и барж. Несмотря на то, что план капиталовложений в нар. х-во выполнен на 85% (в т. ч. план стронт.-монтажных работ — на 84%), вошло в строй 64 сверхлимитных объекта, в т. ч. 2 угольные шахты, углеобогатит. ф-ка, 3-д по ремонту мед. оборудования в Ханое; расширены мощности 3-д фосфорных удобрений Вандиен и шпритового рудника Зяналам; частично введены в строй мощности на бумажной ф-ке Вьендонг, 3 прядильных ф-ках, механич. 3-д в Бьенхоа, текстильном комбинате в Намдине; вошли в строй также кирпичный 3-д в провинции Куангбинь (построен с помощью ПНР), кирпичный и черепичный 3-д в провинции Тханьхоа, 3-д кормов и растит. масла и др.

Обострение военно-политич. обстановки на Индокитайском п-ове, сокращение экспортных ресурсов В. из-за последствий стихийных бедствий и экономич. трудностей привели к сокращению торгово-экономич. связи с не социалистич. странами. Получили дальнейшее развитие торгово-экономич. связи со странами социалистич. сотрудничества (прежде всего с СССР). В 1979 г. (млн. руб.): в скобках — в 1978 г.) экспорт в СССР — 147,6 (152,3), импорт из СССР — 446,2 (305,5); кроме того, во В. из СССР поставлено значит. количество товаров в порядке безвозмездной помощи. Среди капиталистич. стран гл. контрагент — Япония; экспорт в Японию (млн. руб.; в скобках — в 1978 г.) — 32,3 (35,2), импорт из Японии — 77,2 (148,9). Денежная единица — донг.

Важнейшие события 1979 г. КПВ и руководство В. продолжали решать задачи социалистич. стр-ва, намеченные 4-м съездом КПВ. В связи с усилением китайского давления на В. и вооруженной агрессией Пекина (февраль — март) предпринимались меры по организации отпора китайским агрессорам и укреплению обороноспособности страны. В марте введен в действие указ о всеобщей мобилизации. В мае и декабре сессии НС рассмотрели вопросы развития экономики, мобилизации населения и ресурсов В. на организацию отпора пророскам Пекина. В августе — сентябре пленум ЦК КПВ определил шаги по совершенствованию управления нар. х-вом. Развернулась кампания по под-

готовке к выдаче (впервые в истории КПВ) партийных билетов.

В мае состоялись выборы в местные органы власти: районные, уездные и общинные народные советы; в выборах участвовало св. 95% избирателей. В августе опубликован проект новой конституции СРВ; началось его всенародное обсуждение. В октябре правительство приняло постановление о мерах по управлению рынком, направленное на увеличение товарооборота и снижение цен на свободном рынке. В ноябре опубликован текст закона «О защите и воспитании детей».

Внешняя политика в 1979 г. В течение года продолжалось последовательное проведение курса на дальнейшее укрепление дружбы и сплоченности с СССР и др. братскими социалистич. странами, укрепление солидарности с Лаосом и НРК, энергичное противодействие политике империализма и пекинских экспансионистов, всемерную поддержку прогрессивных течений в движении неприсоединения.

Состоялись визиты Фам Ван Донга (июнь — июль, сентябрь) и зам. премьер-министра, мин. обороны Во Нгуен Зяпала (ноябрь) в СССР. Во В. находились мин. геологии СССР Е. А. Козловский (ноябрь) и др. В течение года подписан ряд соглашений об оказании СССР экономич. и технич. помощи Вьетнаму. В СССР принято решение направить значит. часть средств от проведения коммунистич. субботника 21 апреля 1979 г. в фонд помощи Вьетнаму. В. полностью поддержал действия СССР по оказанию помощи народу ДРА в отражении внешней угрозы.

Нгуен Зуи Чинь посетил Лаос (январь), партийно-правительств. делегация В. — ГДР и ЧССР (октябрь). Во В. побывали партийно-гос. делегация НРВ во главе с пред. Гос. совета, 1-м секретарем ЦК БКП Т. Живковым (октябрь) и партийно-правительств. делегация МНР во главе с пред. Совета Министров, членом Политбюро ЦК МНРП Ж. Батмунхом (декабрь); с НРВ и МНР заключены договоры о дружбе и сотрудничестве. Подписаны соглашения о предоставлении ГДР Вьетнаму материальной помощи (январь) и срочной помощи (июль) и др.

С приходом к власти в Кампучии Народно-революц. совета (НРС; январь) были восстановлены отношения дружбы и солидарности между В. и НРК. В ходе визита Фам Ван Донга в НРК (февраль) подписан договор о мире, дружбе и сотрудничестве между СРВ и НРК. Во В. побывала делегация Единого фронта Нац. спасения Кампучии (ЕФНСК) и НРС во главе с пред. ЦК ЕФНСК, пред. НРС Хнг Самрином (август).

В 1979 г. произошло дальнейшее ухудшение отношений с КНР. Стремясь любой ценой подчинить В. своему диктату, Пекин совершил прямую военную агрессию против СРВ (февраль — март). Потерпев серьезное военно-политич. поражение, пекинские гегемонисты не отказались от своих антивьетнамских планов, продолжая проводить политику давления и угроз в отношении СРВ. На проходивших с 18 апреля вьетнамо-китайских переговорах на уровне заместителей министров ин. дел (5 встреч в Ханое и 10 в Пекине) китайская сторона отвергла все конструктивные предложения СРВ, направленные на нормализацию двусторонних отношений, настаивала на принятии вьетнамской стороной китайских требований, равнозначных отказу В. от независимости и суверенитета (в марте 1980 г. КНР в одностороннем порядке прервала переговоры).

Ухудшились отношения со странами — членами АСЕАН, которых подталкивают на антивьетнамские позиции империалистич. круги Запада и КНР. Тем не менее В., как и прежде, неизменно выступал за установление и развитие добрососедских отношений со странами ЮВА (в частности, В. проявил конструктивный подход на проходившей в Женеве междунар. конференции по проблеме беженцев в ЮВА, осложняющей его отношения со странами АСЕАН). Нгуен Зуи Чинь (январь) и гос. секретарь по ин. делам СРВ (октябрь) посетили Таиланд, представительств. правительства В. — Индонезию и Малайзию (июнь). Подписано соглашение о морском сообщении с Таиландом (январь).

Активизировались отношения с развивающимися и не присоединившимися государствами. Фам Ван Донг побывал в Мексике, Никарагуа, Панаме, Ямайке и Ираке (сентябрь), Нгуен Зуи Чинь — в ДРА, Бангладеш, Индии, Непале и Пакистане (январь). Во В. находились президент Ирака С. Хусейн и партийно-правительств. делегация Гвинеи-Бисау во главе с пред. Гос. совета Л. Кабралом (январь) и др. Установлены дип. отношения с Колумбией (январь), Гренадой (июль), Сейшельскими Островами (август), Никарагуа.

(сентябрь) и Эквадором (декабрь). В. признал Сахарскую Арабскую Демократическую Республику (март). Подписана программа научно-технического сотрудничества на 1979—80 гг. с Индией (август). На Шестой конференции неприсоединившихся стран в Гаване делегация В., возглавлявшаяся Фам Вап Донгом, успешно противодействовала попыткам подорвать авторитет В. в движении неприсоединения в связи с т. н. «кампучийским вопросом».

По-прежнему были далеки от нормализации отношения с США, которые совместно с КНР выступили инициаторами

ми антивьетнамской кампании на международном уровне. Под нажимом США сократили или «заморозили» политич., экономич. и др. связи с В. некоторые капиталистич. страны. Однако контакты с большинством развитых стран Запада и р-на Тихого океана не прекратились. Нгуен Зуи Чинь выезжал в Японию (январь). В течение года В. посетили делегации парламентариев, обществ. деятелей и деловых кругов Австралии, Франции, Японии; подписаны экономич., торговые и др. соглашения с Австралией, Бельгией, Данией, Норвегией, Швецией и Швейцарией.

А. Калашиков (экономика), Р. Хамидулин (политика).

ГАБОН

(Габонская Республика)

Общие сведения. Г. — государство в Экват. Африке. Площадь — 267,7 тыс. км². Население — 1,1 млн. чел. (1979 г., оценка правительства Г.; по оценке ООН — 548 тыс.); фанг (33%), бакеле и баньяби (30%), мпонгве, бакота, батеке и др. 40% населения придерживается местных традиц. верований, 38% — католики, 17% — протестанты, 5% — мусульмане. Офиц. язык — французский. Столица — Либревиль (200 тыс. жиг., 1979 г.).

Государственный строй. Глава государства и правительства — президент, избираемый населением на 7 лет; с 1967 г. — О. Бонго, он же — мин. обороны, информации, нач. ориентации, спецназир. органов партии, по делам гос. служащих, гражданской и коммерч. авиации. Законодат. орган — Нац. собрание (89 депутатов, избираемых на 5 лет населением по списку, утверждаемому политбюро ГДП). Премьер-министр — Л. Мейнаме. Мин. ин. дел и сотрудничества — М. Бонго.

Политические партии и профсоюзы. Правящая Г а б о н с к а я д е м о к р а т и ч е с к а я п а р т и я (ГДП). Обр. в 1968 г. Ген. секретарь — О. Бонго. Создание др. партий запрещено.

Единственный профцентр — Г а б о н с к а я п р о ф с о ю з н а я к о н ф е д е р а ц и я. Обр. в 1969 г., в 1975 г. включена в ГДП. 37 тыс. членов. Пред. — М. Изуге, ген. секретарь — М. Аллини.

Экономическое положение. В 1979 г. продолжалось осуществление 3-й пятилетней программы экономич. и социального развития (1976—80 гг.). В 1978 г. задания по добыче нефти и марганцевой руды, производству высокообогащенного урана и заготовкам древесины значительно перевыполнены (господствующий в Г. инстр. капитал форсирует производство и вывоз ценного сырья); программа производства с.-х. продукции значительно недовыполнена. Доля ВВП на душу населения (тыс. долл.) — 3,3 (в 1977 г. — 4, уточн. данные).

В 1978 г. доходы от нефти — 45% доходов гос. бюджета, добыча и производство (тыс. т.): в скобках — в 1977 г., уточн. данные) нефти — 10 600 (11 300), марганцевой руды — 1616 (1918), урановых концентратов (в пересчете на U₃O₈) — 1,4 (1,9), цемента — 134 (180), нефтепродуктов — 1500 (1100), сахара-рафинада — 7,2 (5,0), пальмового масла — 1,3 (1,4), природного газа — 51,9 (98,0) млн. м³, золота — 90 (100) кг, электроэнергии — 513 (431) млн. квт·ч, натуральных тканей — 6,0 (4,0) млн. м, пиломатериалов — 60 (60) тыс. м³, фанеры — 68,6 (73,6) тыс. м³.

В с.-х. занято 75% населения, доля с.-х-ва в ВВП — 3%. В 1978 г. сбор (тыс. т.; в скобках — в 1977 г., уточн. данные) какао — 3,7 (4,9), кофе — 0,5 (0,2), сахарного тростника — 7,0 (7,0), арахиса — 6,0 (4,0), маниока — 107 (104), кукурузы — 9,0 (8,1), риса — 1,0 (0,4), ямса и таро — 65 (65), батата — 1,3 (1,4), овощей — 30,0 (30,5), бананов — 75 (75); поголовье (тыс.) кр. рог. скота — 5 (5), овец — 60 (59), коз — 66 (54), свиней — 5 (5); улов рыбы — 6,9; заготовка древесины (тыс. м³) окуме — 1226 (1273), озиго — 68,7 (70,3); потребности городского населения в продуктах питания покрывались собств. производством на 15%.

В 1979 г. длина (км) ж. д. — 185, автодорог в ведении государства (в скобках — в 1978 г.) — 6950 (6929), в т. ч. асфальтир. — 600 (459). В 1978 г. автопарк — 32,0 тыс. ма-

шин; грузооборот морских портов (тыс. т; в скобках — в 1977 г.): Порт-Жантиля — 11 900 (11 800), Либревиль — 773 (1232).

В 1978 г. (млрд. афр. фр.; в скобках — в 1977 г.) экспорт — 287,0 (329,9), импорт — 139,2 (179,2, уточн. данные). Экспортировались (%) нефть (68,6), лес и лесоматериалы (12), марганцевая руда (8), урановые концентраты (7,7) и др.; импортровались машины и оборудование (23), продовольствие (16), транспортные средства (15) и др. Гл. контрагенты: Франция (39,1% экспорта, 55,3% импорта), США, ФРГ, Япония.

Гос. бюджет на 1979 г. (млрд. афр. фр.; в скобках — в 1978 г.) сбалансирован в сумме 328,0 (242,4), в т. ч. бюджет капиталовложений — 90,3 (37,5); в 1978 г. дефицит платежного баланса — 8; на начало 1978 г. внешний гос. долг — 550.

Важнейшие события 1979 г. В течение года продолжалось усиление французского политич. и экономич. влияния в Г.; бывший посол Франции в Г. назначен президентом уранодобывающей компании, бывший нач. службы безопасности французской нефтяной компании — послом Франции в Г.; число офиц. французских советников в Г., в т. ч. в армии, превысило 1,1 тыс. В декабре начала вещание на французском, английском и ряде африканских языков самая мощная в Африке французская радиостанция в Либревиле. Г. закупил во Франции партию военных самолетов «Мираж», для обслуживания которых начато строительство новой военно-воздушной базы.

Продолжалось сращивание габонского бюрократич. аппарата с управленч. аппаратом крупнейшей компании. Вместе с тем продолжался курс «согласованного демократич. прогрессизма» (см. статью Г а б о н в Ежегоднике БСЭ 1978 г.). Однако О. Бонго признал, что «дикий капитализм» по-прежнему обрекает экономику Г. на стихийное и неконтролируемое развитие. Практически бездействовали «постоянные к-ты экономич. и социального согласия», созданные на всех предприятиях с числом работающих свыше 50 чел.

Продолжало ухудшаться положение трудящихся. Безработные составляли св. 7% моделиет. населения (в 1977 г. — 2%). Усилился рост цен. Обещания ввести бесплатные образование и мед. обслуживание осуществлены не были.

30 декабря состоялся президентские выборы; за единственного кандидата О. Бонго высказалось 99,8% участвовавших в голосовании.

Внешняя политика в 1979 г. Внешняя политика Г. оставалась непоследовательной: продолжая осуждать расистские режимы юга Африки, он в то же время поддерживал выдвигающиеся странами Запада варианты решения проблем этого региона. О. Бонго вновь поддержал план создания т. наз. межафриканских сил вмешательства.

О. Бонго посетил Францию (февраль), США и Марокко (июнь), Конго (декабрь). В Г. побывали президент Конго Д. Сассу-Нгессо (июль) и премьер-министр Марокко А. Осман (январь); подписаны соглашения об экономич. и культурном сотрудничестве).

О. Бонго выезжал в СРР (апрель). В Г. приезжал президент СРР Н. Чаушеску (апрель); подписаны договор о дружбе и сотрудничестве и ряд соглашений). *Н. Пытунюв.*

ГАИТИ

(Республика Гаити)

Общие сведения. Г. — государство в Вест-Индии. Занимает зап. часть о. Гаити и о-ва Гонав, Тортю и др. Площадь — 27,8 тыс. км². Население — 4,83 млн. чел. (1978 г.); 90% — негры, 10% — мулаты. Офф. религия — католицизм. Гос. язык — французский. Столица — Порт-о-Пренс (494 тыс. жит., 1978 г.).

Государственный строй. Глава государства и правительства — президент, избираемый на 6 лет и имеющий право на пожизненное избрание (с 22 апреля 1971 г. пожизненный президент — Ж. К. Дювалье). Законодательный орган — Национальное собрание (58 деп., срок полномочий 6 лет). Мин. ин. дел — Ж. Саломон (с 13 ноября 1979 г., до него — Ж. Дорсели).

Политические партии и профсоюзы. Единая партия революционного и правительственного действия. Основана в 1957 г. Существует формально. Ряд партий и организаций действует в эмиграции.

Объединенная партия гаитянских коммунистов (ОПГК). Возникла в 1968 г. после слияния Партии народного единения Г. и партии Союз гаитянских демократов. Находится на нелегальном положении. Ген. секретарь ЦК — Р. Теодор.

Национальный союз рабочих Г. Пропправительственная организация. Созд. в 1951 г. Ок. 3 тыс. чел. Входит в ОРИТ.

Экономическое положение. В с. х-ве занято св. 70% самодеятельного населения. Оно в среднем дает 50% ВВП и 60% стоимости экспорта. Сбор в 1978 г. (тыс. т): кофе — 32, фасоль — 48, сорго — 155, кукуруза — 250, рис — 105, какао — 3, хлопок — 1. Бананы и платаны — 250; произведено сахара-сырца 60 тыс. т. Поголовье (тыс., 1976 г.) кр. рог. скота — 747, свиней — 1771, коз — 1384, лошадей — 387, домашней птицы — 3570.

В 1977 г. добыто 684 тыс. т бокситов. Произ-во (1977 г.) цемента — 266,4 тыс. т, пшеничной муки — 92,3 тыс. т, хл.-бум. тканей — 8,3 млн. м (1976 г.), электроэнергия — 137 млн. квт·ч (1976 г.). Протяженность жел. дорог — 376 км (1975 г.), шоссеиных дорог — ок. 4 тыс. км, в т. ч. 554 км с твердым покрытием.

В 1977 г. (млн. гурдов) экспорт — 746,5, в т. ч. кофе — 336,6, бокситы — 87, сахар — 2,1; импорт — 1440. Доля США — ок. 2/3 внешнеторг. оборота Г. Золотовалютные запасы — 38,7 млн. долл. (1978 г.). Дежная единица — гурд: 5 гурдов = 1 долл. США (июнь 1979 г.).

Важнейшие события и внешняя политика в 1979 г. В стране сохранялось воен. положение, введенное в 1957 г. Пропправительственный антикоммунистич., антидемократич. закон 1969 г., запрещающий легальную деятельность политич. партий и организаций, за исключением правящей партии. В феврале состоялись выборы в Нац. собрание, в которых участвовала лишь Единая партия революционного и правительственного действия. Представители оппозиции пытались использовать предвыборную кампанию для организации народных выступлений с требованиями улучшения условий жизни и труда, принятия мер против безработицы, в защиту прав человека, против господства иностранных монополий и т. д. Особенно сильные антиправительств. манифестации прошли в г. Кап-Аитиен. Ж. К. Дювалье, стремясьдержать нарастающие народные выступления, провел реорганизацию в армии и правительстве, назначив на ряд ключевых постов угодных себе политич. деятелей и военных. В стране не прекращались аресты и преследования представителей оппозиции. Был схвачен руководитель социал-христианской партии С. Клод, арестован известный деятель культуры Ж. Расиль. Рос поток эмиграции, в т. ч. в США (350 тыс. чел.).

В начале года в нелегальных условиях прошел 1-й съезд ОПГК. Съезд принял программу партии.

В конце января правительство Г. высказало намерение присоединиться к группе стран Африки, Карибского бассейна и Тихого ок., подписавших со странами ЕЭС т. н. Ломскую конвенцию. Режим Дювалье продолжал активно сотрудничать с наиболее реакционными правительствами стран Латинской Америки и других регионов мира. В июле президент Г. Ж. К. Дювалье и президент Доминиканской Республики А. Гусман встретились для решения некоторых вопросов двусторонних отношений (встреча произошла на границе двух стран).

И. Булычев.

ГАЙАНА

(Кооперативная Республика Гайана)

Общие сведения. Г. — государство на С.-В. Юж. Америки. Входит в Содружество (бриг.). Площадь — ок. 215 тыс. км². Население — 820 тыс. чел. (1978 г., оценка), из них ок. 54% индийского и 36% — афр. происхождения. Среди верующих — протестанты разных толков, католики, мусульмане, индуисты. Офф. язык — английский. Столица — Джорджтаун (196,3 тыс. жит., с пригородами).

Государственный строй. Глава государства — президент, избираемый Национальным собранием на 6 лет (А. Чжун). Законодательная власть принадлежит Нац. собранию (53 деп., избираемые на 4 года). Премьер-министр правительства, ответственного перед парламентом, — Ф. Бернхем. Мин. ин. дел — Р. Джэксон.

Политические партии и профсоюзы. Народный национальный конгресс (ННК). Основан в 1955 г. Правящая. Выражает интересы сл. обр. гайанцев афр. происхождения. 37 мест в парламенте. Лидер — Ф. Бернхем, пред. — Б. Рамсарун, ген. секретарь — П. Рейд. Народная прогрессивная партия (НПП). Основана в 1950 г. Объединяет преимущественно гайанцев инд. происхождения. 14 мест в парламенте. Лидер, ген. секретарь — Ч. Джаган. Партия «Объединенная сила». Основана в 1961 г. Выражает интересы крупных зем. собственников и промышленников. 2 места в парламенте. Пред. — Элинора да Силва. Конгресс профсоюзов Г. Основан в 1941 г. Входит в МКСП и ОРИТ. Пред. — Б. Блэр, ген. секретарь — Дж. Поллидор.

Экономическое положение. В 1978 г. ВВП в текущих ценах составил 456,7 млн. долл. США. В 1976 г. насчитывалось св. 1600 кредитных, промышленных, строительных, потребительских, жилищных и др. кооперативных обществ.

В с. х-ве, лесоводстве и рыболовстве занято ок. 31% экономически активного населения. Его доля в общей стоимости ВВП — 20,8% (1977 г.). Под с.-х. угодьями занято менее 1% всей территории страны. В 1978 г. произведено сахара — 325 тыс. т, сбор риса — 182 тыс. т. Поголовье (тыс., 1975 г.) кр. рог. скота — 275, свиней — 120, овец — 106, домашней птицы — 4200 (1974 г.). 83% территории Г. покрыто тропич. лесами. Заготовки древесины ценных тропич. пород — ок. 300 тыс. м³ в год. Доля обрабат. пром-сти в ВВП — 12,2% (1977 г.). Предприятия горнодоб., лесной и пищевой пром-сти дают ок. 75% объема пром. произ-ва. В 1978 г. (тыс. т) добыча бокситов — 3480, добыча золота — 11,9 тыс. унций (1977 г.), алмазов — 16 тыс. карат. В 1977 г. мощность электростанций — 150 тыс. квт, произ-во электроэнергии — 420 млн. квт·ч. Протяженность дорог — 3,5 тыс. км, в т. ч. с твердым покрытием — ок. 1000 км (1977 г.). Индекс розничных цен на осн. потребит. товары (1975 г. = 100) в 1978 г. составил 135,9.

В 1978 г. (млн. долл. Г.) экспорт (фоб; сахар, бокситы, рис, глинозем и др.) — 753,8, импорт (сиф; машины, оборудование и транс. средства, минерал. топливо, продовольствие и др.) — 710. Основ. торг. партнеры — США, Великобритания, страны Карибского общего рынка, Канада. Доля (%) в экспорте: Великобритания (1977 г.) — 33,1, США — 18,4, членов Карибского общего рынка — 15,5, Канады — 5,2; в импорте: Великобритания — 21, США — 26,7, членов Карибского общего рынка — 25,7, Канады — 3,7.

В 1978 г. (оценка, млн. долл. Г.) гос. доходы — 363,8, расходы — 424. Количество денег в обращении (1978 г.) — 666,9 млн. долл. Г.; золотовалютные резервы (млн. долл.)

на конец 1978 г. — 58,3 (35,4 на конец 1977 г.). Денежная единица — доллар Г. В квце 1978 г. 2,55 долл. Г. = 1 долл. США.

Важнейшие события и внешняя политика в 1979 г. В течение года сохранялась напряженная политич. обстановка. Ухудшение экономич. положения привело к обострению социальных противоречий. В январе по распоряжению правительства были отложены выборы в местные органы власти. В октябре правительство заявило о переносе выборов в Нац. собрание на 1980 г. Нац. собрание одобрило законопроект о продлении (второй раз) своих полномочий сроком на год. Решение о составлении проекта новой конституции в течение 1979 г. осуществлено не было, в связи с чем работа по подготовке новой конституции перенесена на 1980 г. В феврале создана Гос. плановая комиссия для осуществления централизованного планирования экономики.

Отказ правительства установить обещанный ранее минимум заработной платы некоторым категориям рабочих вызвал негативную реакцию со стороны ведущих профсоюзов и усугубил социальные конфликты. В течение года происходили забастовки (особенно широкий размах приняла забастовка горняков бокситовой промышленности в августе, поддержанная многими профсоюзными объединениями страны), антиправительств. демонстрации, усилилась конфронтация двух ведущих политических партий — ННК и НПП. В августе состоялись 3-й съезд ННК и 20-й съезд НПП.

Внешнеполитич. курс правительства характеризовался стремлением укрепить позиции Г. на международ. арене, добиться расширения торгово-экономич. связей с развивающимися странами. Оно продолжало активно участвовать в движении неприсоединения.

Ф. Бернхем выехал на Кубу (сентябрь, для участия в 6-й конференции глав государств и правительств неприсоединившихся стран в Гаване), в Суринам (ноябрь); Р. Джэксон выехал на Барбадос (март); делегация Г. — в ГДР (июль). Г. посетили президент Гвинеи А. Секу Туре (сентябрь), вице-президент Ирака Т. Мохи эд-Дин Мааруф (апрель), премьер-министр Суринама Х. Аррон (июль), вице-президент СФРЮ П. Стамболик (июнь). Подписаны соглашения: с США — о предоставлении Г. займа (январь), об экономич. и технич. сотрудничестве (ноябрь), с Бразилией — о расширении экономич. и культурного сотрудничества (январь), с Суринамом — о рыболовстве (март), о культурном и научном сотрудничестве, с ГДР подписан протокол о сотрудничестве в области рыболовства (февраль). Г. были предоставлены кредиты: Канада — 5 млн. долл. (июнь), США — 12 млн. долл. (сентябрь); в июне достигнуто соглашение с МВФ о предоставлении Г. займа в размере 206 млн. долл. Г. сроком на 3 года.

Г. признала Временное демократич. пр-во нац. возрождения Никарагуа (июль), САДР и пр-во фронта ПОЛП-САРИО (август). Установлены дип. отношения с Нигером (июнь).
Е. Аникина.

ГАМБИЯ

(Республика Гамбия)

Общие сведения. Г. — государство в Зап. Африке. Входит в Содружество (брит.). Площадь — 11,3 тыс. км². Население — 550 тыс. чел. (1977 г., оценка); народности — мандинго, фульбе, волоф и др. Более 80% населения исповедует ислам. Гос. язык — английский. Столица и морской порт — Банжул (43 тыс. жит.).

Государственный строй. Глава государства и правительства — президент, избираемый на 5 лет (Д. К. Джавара). Законодательный орган — Палата представителей (43 депутата, из них 35 избираются на всеобщих выборах, 4 являются представителями вождей, 4 назначаются правительством). Срок полномочий парламента — 5 лет. Мин. ин. дел — Л. К. Джабанг.

Политические партии и профсоюзы. Народная прогрессивная партия. Основ. в 1959 г. Правящая. 29 мест в парламенте. Лидер — Д. К. Джавара. Объединенная партия. Основ. в 1952 г. 1 место. Лидер — П. С. Нджие. Партия национального конвента. Основ. в 1975 г. 5 мест. Лидер — Ш. М. Дибаа. Партия национального освобождения. Основ. в 1975 г. Лидер — К. Р. Секка.

Союз труда Г. Основ. в 1928 г. Входит в ВФП и ВАФП. Пред. — Б. Б. Кеббе, ген. секретарь — М. М. Сисей. Союз рабочих Г. Основ. в 1957 г. Входит в МКСП. Пред. — М. Диалло, ген. секретарь — М. Е. Джаллов.

Экономическое положение. ВВП в 1977/78 г. составил 181,6 млн. даласи (уточн. данные). Доля с. х-ва в ВВП — более 56% (уточн. данные), пром-сти и стр-ва — 8%. транспорта — более 4%. Произ-во арахиса (основной культуры страны) в 1977/78 г. — 110 тыс. т, в 1978/79 г. увеличилось до 129 тыс. т. Сбор риса в 1977/78 г. сократился до 35 тыс. т (страна импортировала ок. 30 тыс. т риса). Выращиваются также просо и сорго (более 40 тыс. т), маниок, кукуруза, масляная пальма, цитрусовые. Развивается хлопководство (800 тыс. т хлопка-сырца в год). Поголовье (тыс., 1977 г.) скот. рог. скота — 300, коз — 95, овец — 92, свиней — 9. Общий улов рыбы (в прибрежной зоне и в океане) в 1978 г. — ок. 30 тыс. т.

В 1977 г. установленная мощность электростанций — 9 тыс. квт, произведено 31,3 млн. квт-ч электроэнергии. Протяженность шоссеиных дорог — 3 тыс. км, в т. ч. 600 км

с твердым покрытием. В 1978 г. насчитывалось ок. 7 тыс. автомобилей. В 1977/78 г. Г. посетило 25 тыс. иностранных туристов.

В 1978 г. экспорт — 82,4 млн. даласи, импорт — 209,8 млн. Рост дефицита внешней торговли был вызван сокращением экспорта арахиса, доля которого в экспорте составляет более 90%. В импорте преобладают продовольствие (25%), потребит. товары (30%), машины и оборудование (22%). Основ. торг. партнеры: Великобритания (ок. 30% экспорта и 25% импорта), Франция, Нидерланды, ФРГ, КНР и др. Доля социалистич. стран в импорте Г. составила ок. 20%.

Бюджет Г. в 1978/79 г. (исполнение): доходы — 71,2 млн. даласи, расходы — 73,6 млн. Проект бюджета на 1979/80 г. предусматривает доходы в 76,5 млн. даласи, расходы в 72,5 млн. даласи. Валютные резервы на май 1979 г. — 14,2 млн. даласи. Денежная единица — даласи. 1 даласи = 0,5 амер. долл.

Важнейшие события и внешняя политика в 1979 г. В марте состоялись выборы в муниципальные советы, на которых правящая партия получила большинство депутатских мест. В мае состоялся съезд правящей партии. Съезд подтвердил линию правительства на привлечение иностранного капитала в экономику, на развитие част. частного предпринимательства одновременно с усилением госсектора. На съезде было объявлено о создании Нац. совета молодежи Г. и Нац. совета женщин Г. В июле создана государственная Гамбийская корпорация общественного транспорта.

В течение года Г. получила займы от Афр. банка развития — 6 млн. долл., от МБРР — 5 млн. долл., от «Общего рынка» — 1,5 млн. долл., от Великобритании — 8 млн. долл., от МВФ — 2 млн. долл. Великобритания освободила Г. от выплаты гос. долга на сумму в 21 млн. даласи.

Д. К. Джавара посетил Сенегал (февраль), Гвинею (март), Турцию и Ирак (июнь), Великобританию (август), Нигер, Верхнюю Вольту, Мали (ноябрь). Г. посетили президент Того ген. Г. Эйадема (февраль), президент Сенегала Л. Сенгор (июль).

Установлены дип. отношения с Бразилией, Кубой (май).
А. Беседин.

ГАНА (Республика Гана)

Общие сведения. Г.— государство в Зап. Африке. Входит в Содружество (брит.). Площадь — 238,5 тыс. км². Население — ок. 10,6 млн. чел. (1977 г., оценка): ашанти, эве, га, моси, фанти, адангме, дагомба и др. Ок. 60% населения придерживается местных традиц. верований, остальные — мусульмане и христиане. Официальный язык — английский. Столица — Аккра (ок. 1 млн. жит., 1978 г.).

Государственный строй. Глава государства и правительства — президент, избираемый населением на 4 года; с 24 сентября 1979 г. — Х. Лимани. Высший законодат. орган — однопалатное Нац. собрание (НС; 140 членов, избираемых населением на 4 года). 4 июня — 23 сентября 1979 г. высшая адм. и законодат. власть принадлежала Революц. совету вооруж. сил (РСВС) во главе с капитаном Дж. Роулингом, до 4 июня 1979 г. — Высшему военному совету во главе с генералом Ф. Акуффо. Министр иностранных дел — А. Чинебуа (с октября 1979 г.; до этого — Глория Никон).

Политические партии и профсоюзы. На начало 1980 г. в Г. действовало 6 политич. партий. Крупнейшие: ирающая Народная национальная партия (ННП; 71 место в НС; с 31 мая 1980 г. лидер — Х. Лимани, до этого пред. — Дж. Квартей), Партия народного фронта (43 места в НС, лидер — В. Оуусу), Объединенный национальный конвент (пред. — У. Офори-Атта).

Конгресс профсоюзов Ганы. Обр. в 1957 г. 500 тыс. членов. Ген. секретарь — А. М. Исифу.

Экономическое положение. В 1979 г. экономич. положение Г. продолжало ухудшаться. Сохранились нестабильность развития, один из самых высоких в Африке темпов инфляции (80%). Значительный рост цен на товары первой необходимости (в октябре 1979 г. по сравнению с октябрём 1978 г. в среднем на 21,5%), хронич. дефицит платежного баланса (в 1978 г. — 53,9 млн. долл., в 1977 г. — 79,9 млн.), ограниченность валютных резервов и рост контрабанды (особенно контрабандного экспорта с.-х. продукции, в частности 17—20% сбора какао-бобов).

В 1979 г. в связи с неблагоприятными погодными условиями сократился сбор ряда с.-х. культур. В 1978/79 г. сбор и производство (тыс. т) какао-бобов (гл. экспортная культура, дает 80—85% валютных поступлений Г.) — 265 (в 1977/1978 г. — 268,4), 3-е место в мире (в 1977/78 г. — 2-е, до этого в течение многих десятилетий — 1-е); зерновых — 876, в т. ч. кукурузы — ок. 400, риса — ок. 60; в 1978 г. сорго — 198, сахарного тростника — 195, хлопка — 9,2; заготовки круглого леса — 220 тыс. м³. В 1979 г. поголовье (тыс.): кр. рог. скота — 600, овец — 900, коз — 740, свиней — 128, домашних птиц — 4225; улов рыбы (тыс. т) — 175,0 (в 1978 г. — 221,1).

В 1979 г. промышленность продолжала испытывать большие трудности из-за нехватки сырья, оборудования и запасных частей, не уменьшалась неполная загрузка производств мощностью (20—30%); в течение нескольких лет непрерывно сокращалось производство электроэнергии. В 1979 г. (в скобках — в 1978 г.) добыча золота — 362,4 (415,9) тыс. унций, алмазов — 1253,2 (1817,8) тыс. каратов, марган-

цевой руды — 266,5 (342,1) тыс. т, бокситов — 213,7 (329,8) тыс. т; в 1-й половине 1979 г. производство (тыс. м³) пидоматериалов — 43,7, фанеры — 38,0.

В 1979 г. длина ж. д. — 960 км, автодорог (тыс. км) — 32, в т. ч. с твердым покрытием — св. 14; автопарк — ок. 100 тыс. машин; грузооборот морского порта Tema (тыс. т) — 1641,3 (в 1978 г. — 2617,6, уточн. данные).

В 1979 г. (млн. долл.: в скобках — в 1978 г.) экспорт 830 (895), импорт — 840 (948). Экспортировались какао-бобы и какао-продукты, древесина ценных пород, золото и др.; импортировались машины и оборудование, др. готовые пром. изделия, продовольствие, нефтепродукты, удобрения и др. Гл. контрагенты (в %): Великобритания (30), США и Канада (15), социалистич. страны (15).

Денежная единица — седи. По гос. бюджету на 1979/80 г. (млн. седи) расходы — 5754,6, доходы — 5241,6. В течение 1979 г. количество бумажных денег в обращении увеличилось на 30,4%. На июнь 1979 г. внутр. гос. долг (млн. долл.) — 2237, внешний — 1335; в 1979 г. получены займы и кредиты — 263, в т. ч. от МВФ — 67,9, МБРР — 61,0, США — 39,8, ГДР — 50,0, ЕЭС — 14,6, ФРГ — 7,9, Великобритании — 4,0.

Важнейшие события 1979 г. С 1 января отменены чрезвычай. положение и запрет на деятельность политич. партий. 4 июня группа офицеров совершила гос. переворот; к власти пришел РСВС во главе с капитаном Дж. Роулингом. В июне—июле РСВС провел крупную чистку армии и гос. аппарата; по обвинениям в фин. и др. злоупотреблениях приговорен к смертной казни и расстрелян ряд видных деятелей прежнего режима, в т. ч. бывшие главы государства А. А. Аффифа, И. К. Ачампонг и Ф. Акуффо и быв. мин. ин. дел Р. Дж. Фелли. 18 июня состоялся 1-й тур президентских и парламентских выборов; в голосовании участвовало немногим более 35% избирателей; в парламентских выборах победила ННП. 9 июля состоялся 2-й тур президентских выборов; президентом Г. избран кандидат ННП Х. Лимани. 24 сентября РСВС передал власть гражданской администрации; в этот же день вступила в силу новая конституция страны. В конце года опубликована программа «возрождения» экономики (преимущ. развитие с.-х-а и горнодоб. пром-сти, стимулирование экспорта и др.).

В последние месяцы года возросло число забастовок (на рудниках англо-ганской компании «Ашанти голдфилдс», в государственной паровой компании «Блэк стар» и др.).

Внешняя политика в 1979 г. Г. продолжала проводить политику неприсоединения и позитивного нейтралитета, выступала на международ. арене с антиимпериалистич. позиций, за ликвидацию расистских режимов на Юге Африки.

Ф. Акуффо посетил Либерию, Бенин и Верхнюю Вольту (февраль), Сенегал и Того (май); А. Чинебуа — США (октябрь). В Г. побывали глава государства Нигерии О. Обасанджо (май), президент РОЗМ А. Перейра и премьер-министр Гвинеи Л. Бсаюнг (декабрь) и др. Г. признала Сахарскую Арабскую Демократическую Республику (август). Подписаны соглашения об экономич. сотрудничестве с Нидерландами (май) и др. И. Дьяконов.

ГВАДЕЛУПА

Г. — «заморский департамент» Франции. О-в в Вест-Индии. Территория (с прилегающими островками) — 1,8 тыс. км². Население — св. 325 тыс. чел. (1979 г.), гл. обр. мулаты и негры. Официальный язык — французский. Адм. центр — Бас-Тер (16 тыс. жит.). Главный торговый центр и порт — Пуэнт-а-Питр (24 тыс. жит.).

Глава исполнит. власти — префект (Г. Майяр), назначаемый франц. правительством. Имеется выборный Ген. совет (из 36 членов), права которого ограничены. Во франц. парламенте Г. представлена 3 депутатами Нац. собрания и 2 сенаторами. На о-ве существуют отделения осн. франц. политических партий. Г в а д е л у п с к а я к о м у н и с т и ч е с к а я п а р т и я (ГКП) оформилась как самостоя-

тельная партия в 1958 г. Ген. секретарь ЦК ГКП — Ги Данент. ГКП входит вместе с др. прогрессивными партиями и организациями во Фронт борьбы за автономию.

В 1979 г. вследствие засухи и ущерба, нанесенного ураганом «Дэвид», практически полностью погиб урожай сах. тростника и бананов (в 1978 г. производство сахара составляло 90 тыс. т). 2/3 плантаций сах. тростника принадлежат франц. монополиям. Подавляющая часть экспорта и импорта в 1979 г. пришлась, как и ранее, на Францию. Число полностью и частично безработных достигло 40 тыс. (все самодеятельное население — 120 тыс. чел.). В октябре на Г. прошла неделя действий против роста безработицы и дороговизны. А. М.

ГВАТЕМАЛА

(Республика Гватемала)

Общие сведения. Г.— государство в Центр. Америке. Площадь — 108,9 тыс. км². Население — 6,62 млн. чел. (1978 г.), из них св. 50% — индейцы, 44% — метисы. Господств. религия — католицизм. Офф. язык — испанский. Столица — Гватемала (870 тыс. жит., 1977 г.).

Государственный строй. Глава государства и правительства — президент, избираемый на 4 года: с 1 июля 1978 г. — ген. Р. Лукас Гарсиа. Законодательный орган — Национальный конгресс (61 деп.), избираемый на 4 года. Мин. ин. дел — Р. Кастильо Вальдес.

Политические партии и профсоюзы. Конституционно-демократическая партия (КДП). Осн. в 1964 г. Выражает интересы крупной буржуазии, землевладельцев и правящей раскционной военщины. Движение национально-освободительное (ДНО). Осн. в 1959 г. Ультрараскционная партия буржуазно-помещичьей олигархии, имеющей тесные связи с иностранным капиталом. Революционная партия. Осн. в 1957 г. Представляет интересы мелкой и ср. нац. буржуазии, землевладельцев и интеллигенции. Христианско-демократическая партия (ХДП). Осн. в 1955 г. Представляет интересы ср. и мелкой нац. буржуазии. Находится в оппозиции.

Гватемальская партия труда (ГПТ). Осн. в 1949 г. Партия коммунистов. С 1954 г. — в нелегальных условиях. Генеральный секретарь ЦК ГПТ — К. Гонсалес.

Гватемальская автономная профсоюзная федерация. Осн. в 1957 г. Входит в ВФП. Профсоюзный совет Г. Осн. в 1956 г. Входит в ОРИТ и МКСН. Национальный профцентр трудящихся Г. Осн. в 1970-е гг. Контролируется правительством. Национальный комитет профсоюзного единства. Осн. в 1976 г.

Экономическое положение. По предварит. данным, в 1978 г. ВВП в ценах 1976 г. увеличился на 5,2% (на 8,3% в 1977 г.) и составил 5831 млн. кетселей (в текущих ценах — 6700 млн. кетселей). В 1978 г. структура ВВП (в % к итогу, на базе цен 1976 г.): с. х-во, включая рыболовство и лесоразработку, — 26, пром-сть — 16, транспорт и связь — 7, стро-во — 3, электроэнергетика, газо- и водоснабжение — 2; доля в ВВП капиталовложений в осн. фонды — 17,3%. Поступления иностранного долгосрочного капитала в 1978 г. (в млн. долл., в скобках — уточ. данные за 1977 г.) — 246 (199), в т. ч. прямые частные иностранные инвестиции — 118 (95).

В с. х-ве занято 57% экономически активного населения (1977 г.). По предварит. данным и оценкам ФАО, сбор в 1978 г. (в тыс. т., в скобках — уточ. данные за 1977 г.): кофе — 139 (149), хлопок-волокно — 133 (137), бананы — 566 (550), сах. тростник — 5430 (6760), кукуруза — 760 (798), пшеница — 55 (57), сорго — 32 (49), фасоль — 80 (67), рис необрушенный — 26 (28), табак — 10 (9). Поголовье (тыс.), оценки на 1978 г.) крупного рогатого скота — 2417, свиней — 845. Производство (тыс. т, 1978 г.) говядины и телятины — 88, свинины — 9. Улов рыбы в 1977 г. — 3,1 тыс. т.

Установленная мощность электростанций в 1977 г. — 400 тыс. квт (оценка), выработка электроэнергии — 1291 млн. квт.ч. Произ-во в 1977 г. (в тыс. т) бензина — 131, керосина (включая авиационный) — 64, диз. топлива — 204, мазута — 313, цемента — 474, пшеничной муки — 73, сахара — 487.

Протяженность ж. д. — ок. 1,6 тыс. км, автодорог — 13,4 тыс. км, в т. ч. с твердым покрытием — 2,5 тыс. км. На конец 1976 г. (уточ. данные) насчитывалось 133 тыс. автомобилей, в т. ч. 83 тыс. легковых.

В 1978 г. (млн. кетселей, предварит. данные, в скобках — данные за 1977 г.) экспорт — 1127 (1160), в т. ч. (в %) кофе — 38, хлопок — 12, мясо — 3, сахар — 4, бананы — 4; импорт — 1258 (1052). Доля США (в %, 1977 г.) в экспорте — 33, в импорте — 39, Японии — 8 и 11.

Исполнение гос. бюджета в 1978 г. (в млн. кетселей): доходы — 734,9, расходы — 728,3. Количество денежных средств в обращении — 1499 млн. кетселей — на 13% больше, чем в 1977 г. Оптовые цены выросли в 1978 г. на 3,6% (на 13,0% в 1977 г.), розничные — на 7,9% (на 12,5% в 1977 г.). Золотовалютные резервы на конец 1978 г. — 763 млн. долл. (690 млн. долл. — на конец 1977 г.). В 1977 г. страну посетили 444,9 тыс. иностр. туристов. Поступления от иностр. туризма составили 102,4 млн. долл.

Денежная единица — кетсаль, равный 1 долл. США (дек. 1979 г.).

Важнейшие события и внешняя политика в 1979 г. В течение года продолжался террор и преследования представителей прогрессивных сил, выступающих за демократизацию и радикальные социально-экономические преобразования. По офш. данным, в стране убито 4 тыс. чел. При явном попустительстве со стороны властей в стране не прекращается преступная деятельность полувойенных групп фашистского функционеров («Антикоммунистическая секретная армия», «Эскадрон смерти» и др.). Несмотря на террор борьба против диктатуры возрастала. Коммунисты продолжали призывать к единству действий и объединению всех революционных, антиимпериалистических, демократических сил страны. В феврале создан Демократический фронт борьбы против репрессий, в который вошли многие прогрессивные организации. С открытым осуждением правительства, политики репрессий и насилия выступило духовенство, 42 католич. организации Г. направили письмо папе Иоанну Павлу II, в котором разоблачили преступную деятельность пр-ва Р. Лукаса Гарсии. Нарастала вооруж. борьба против диктатуры, которую вели Партизанская армия бедняков и Повстанческие вооруж. силы. В сентябре в Г. начала действовать еще одна партизанская группировка — Организация восставшего народа. ЦК ГПТ распространило заявление с призывом выступить единым фронтом против фашистской военной диктатуры, покончить с разобщенностью в революционном движении. В начале октября в стране вспыхнула всеобщая забастовка трудящихся, которая парализовала экономич. жизнь страны. Произошли острые столкновения бастующих с полицией, в результате которых было убито 14 чел., ранено св. 500 чел. Многие участники забастовки брошены в тюрьмы. В ноябре злодейски убит ген. секретарь профсоюза работников печати и средств связи Х. Леон Кастањеда.

Пр-во Р. Лукаса Гарсии стремится оживить деятельность ЦАОР, надеясь с его помощью улучшить положение в нац. экономике. Вопрос о ЦАОР обсуждался на переговорах с президентом Коста-Рики Р. Карасо Одьо, прибывшим в Г. в апреле с офш. визитом.

Ген. Р. Лукас Гарсия выезжал в Гондурас (февраль); Р. Кастильо Вальдес — в Гондурас (январь), США (май). Г. посетил мин. ин. дел Венесуэлы Х. А. Самбрано Веласкес (август). *И. Бульчев (политика), А. Валуев (экономика).*

ГВИАНА ФРАНЦУЗСКАЯ

Г. — владение Франции, ее «заморский департамент» (с 1946 г.) на С.-В. Юж. Америки. Площадь — 91 тыс. км². Население — 70 тыс. чел. (1978 г., оценка), главным образом креолы, индейцы, негры. Господствующая религия — католицизм. Официальный язык — французский. Административный центр — Кайенна (34 тысячи жителей).

Г. управляется префектом (М. Ле Диреак), назначаемым правительством Франции и выборным Генеральным советом (пред. — К. Шюк), состоящим из 16 чел. и избираемым на 6 лет. В парламенте Франции Г. представлена 1 депутатом (в Национальном собрании) и 1 сенатором (в Сенате).

Гвианская социалистическая партия (осн. в 1956 г., лидер — Л. Эде), Союз гвианского

и народа (осн. в 1958 г., лидер — Ж. Патъен) (обе партии выступают за автономию страны) и др. Профсоюзное объединение — Союз гвианских трудящихся. 3 тыс. чл. Входит в ВФП. Ген. секретарь — Т. Радамонт.

Большая часть территории страны покрыта тропическими лесами. Производство древесины в 1977 г. составило 51 тыс. м³. Добыча золота в 1977 г. превысила 120 кг. В 1979 г. разрабатывалась 8-я программа национального развития Г. Особое внимание в ней уделено стимулированию развития лесоводства и деревообрабатывающей промышленности, разработке месторождений золота, бокситов, поискам нефти.

Сбор (тыс. т, 1978 г.) кукурузы — 1, маниока — 8,0, сах. тростника — 8,0, бананов — 3,0, риса — 0,2, батата — 1,0,

овощей — 1,0, фруктов — 8,0. Поголовье (тыс., 1978 г.) крупного рогатого скота — 3,0, свиней — 6,0, птицы — 150,0. Отлов рыбы (главным образом амер. компаниями) в 1977 г. составил 1,1 тыс. т (оценка). Установленная мощность электростанций — 25 тыс. квт (1977 г.); производство электроэнергии — 75 млн. квт·ч. Протяженность автодорог — 740 км, зарегистрировано ок. 12 тыс. автомобилей (1976 г.).

Экспорт Г. в 1979 г. составил 60 млн. франц. фр., импорт — 900 млн. франц. фр. Основные торговые партнеры — Франция, США, Бразилия, Суринам. Г. экспортирует древесину, креветки, золото, ром. Денежная единица — французский франк.

М. Т.

ГВИНЕЯ

(Гвинейская Народная Революционная Республика)

Общие сведения. Г. — государство в Зап. Африке. Площадь — 245,8 тыс. км². Население — 5,7 млн. чел. (1978 г., оценка); фульбе (35%), малинке (30%), сусу (13%), тома и др. Св. 1/2 верующих — мусульмане, большинство остальных придерживается местных традиц. верований, ок. 1% — христиане. Офф. язык — французский. Столица — Конакри (650 тыс. жит., 1977 г.).

Государственный строй. Глава государства — президент, избираемый населением на 7 лет (с 1961 г. — А. Секу Туре). Высший законодат. орган — однопалатное Законодат. собрание (ЗС; 150 депутатов, избираемых населением на 5 лет). Премьер-министр — Л. Беавоги. Мин. ин. дел — А. Туре (с 1 июня 1979 г.; до этого — Ф. Спесоко).

Политические партии и профсоюзы. Правящая Партия — государство Гвинеи (ПГГ) — единственная в стране; ей принадлежат все места в ЗС. Осн. в 1947 г. Ген. секретарь — А. Секу Туре.

Национальная конфедерация трудящихся Гвинеи. Осн. в 1960 г. Присоединяется к Партии — государство Гвинеи.

Экономическое положение. В 1978 г. ВВП (млн. долл.) — 800, 5 (в 1977 г. — 782); доля (%) пром-сти в ВВП — 43,6 (ок. 41), с. х-ва — 23,7 (28,2).

В экономич. политике приоритет отводится с. х-ву, однако самообеспечение с. х. продуктами, в т. ч. продовольствием, не достигнуто. В 1979 г. начата организация сети гос. земельно-животноводч. ферм и укрепление их материально-технич. базы; подписаны соглашения с рядом иностр. компаний по организации с. х. предприятий. В 1977 г. сбор (тыс. т) риса — 370, маниока — 450, фонию — 80, кукурузы — 320, батата — 98, ямса — 51, бананов — 5, ананасов — 23, цитрусовых — 27, пальмисты — 21, арахиса — 17, кофе — 8,6; поголовье (тыс.) кр. рог скота — 1980, овец и коз — 1125, свиней — 34; улов морской рыбы — 20.

В 1978 г. добыча и производство (тыс. т; в скобках — в 1977 г.) бокситов — 12 500 (9600), глинозема — 620 (560), электроэнергии — 565 (567) млн. квт·ч; в 1977 г. пальмового масла — 30 тыс. т, фруктовых и овощных консервов и соков — 1,5 тыс. т, тканей — 2,0 млн. м, пилматериалов — 90 тыс. м³. В 1979 г. в пром-сть шире привлекался нац. и иностр. частный капитал (при обязательном контроле государства).

В 1978 г. длина (тыс. км) жел. дорог — 1,1, автодорог — 28,4, в т. ч. асфальтир. — 4,0; автопарк (тыс. машин) — 20 (в 1977 г. 19,6).

ГВИНЕЯ-БИСАУ

(Республика Гвинея-Бисау)

Общие сведения. Г.-Б. — государство в Зап. Африке. Площадь — 36,1 тыс. км². Население — 777,2 тыс. чел. (пересиль 1979 г.); баланте (32%), фульбе, манджак, пепель, мандинго и др. Св. 1/2 верующих придерживаются местных традиц. верований, ок. 1/3 — мусульмане, остальные — католики. Офф. язык — португальский. Столица — Бисау (109, 5 тыс. жит., 1979 г.).

Государственный строй. Высший орган гос. власти — Нац. народное собрание (ННС; 150 депутатов, избираемых населением на 4 года), между сессиями — Гос. совет. пред. — Л. Кабрал (с 1973 г.). Гл. комиссар Совета гос. комиссаров — Ж. Б. Вейра. Гос. комиссар ин. дел — В. Сауде Мария.

В 1978 г. (млн. долл.; в скобках — в 1977 г.) экспорт — 322 (292), импорт — 290 (230). Гл. контрагенты: страны ЕЭС, США и СССР. В 1979 г. впервые после 1975 г. вновь разрешена частная деятельность во внутр. и внешней торговле (на регулируемых государством условиях); введены фиксированные платный патент и ежегодный сбор независимо от торгового оборота.

Денежная единица — сил. Бюджет на 1978/79 г. сбалансирован в сумме (млрд. сил) 11,25 (в 1977/78 г. — 10,1). В 1979 г. принимались меры по усилению фин. контроля и режима экономии; погашен долг государства Центральному банку Г.

Важнейшие события и внешняя политика в 1979 г. В мае на внеочередной сессии Нац. совета революции (высшего органа ПГГ в периоды между съездами) решено реорганизовать структуру правительства: упразднены посты министров-координаторов и государственные комитеты по сотрудничеству.

Г. продолжала проводить антиимпериалистическую внешнюю политику, поддерживать нац.-освободительные движения, развивать отношения с социалистическими странами.

А. Секу Туре выезжал в Марокко (подписаны соглашения торговое, о культурном, научном и технико-экономич. сотрудничестве), САР (подписаны соглашения торговое, о технико-экономич., научно-технич. и культурном сотрудничестве), Ирак, Ливно, Тунис, Бенин и Того (январь), Сьерра-Леоне (март), Либерия (май), США (август), Сенегал (октябрь); Л. Беавоги — в АНДР (январь) и Францию (июнь); подписаны заявление «О дружбе и сотрудничестве» и соглашения о фин.-экономич. и научно-технич. сотрудничестве и др.: ноябрь), ФРГ и Сенегал (ноябрь). В Г. приезжали король Испании Хуан Карлос I (май), глава государства и правительства Эфиопии Менгисту Хайле Мариам (февраль), президенты Гамбии Д. К. Джавара (март), Конго Д. Сассу-Нгессо (сентябрь), Сьерра-Леоне С. П. Стивенс и Мали М. Траоре (октябрь), пред. Гос. совета Гвинеи-Бисау Л. Кабрал (ноябрь), гос. комиссар ин. дел Гвинеи-Бисау В. Сауде Мария (июнь) и др. Установлены дип. отношения с Португалией (январь). Подписан ряд соглашений о сотрудничестве с Мозамбиком (март).

А. Секу Туре посетил СРР (подписан ряд соглашений о сотрудничестве) и СФРЮ (июль), КНДР (октябрь); Л. Беавоги — ГДР (ноябрь). Подписано торговое соглашение на 1979 г. с КНР (январь).

Л. Калинина.

Политические партии и профсоюзы. Правящая Африканская партия независимости Гвинеи и Островов Зеленого Мыса (ПАИГК) — единств. в стране. Осн. в 1956 г. Ген. секретарь — А. Перейра.

Национальный союз трудящихся Гвинеи и Бисау. Осн. в 1958 г. Ген. секретарь — Ж. Перейра.

Экономическое положение. В 1976 г. ВВП — 1,15 млрд. долл. В с. х-ве занято св. 90% населения. Регулярные засухи 1973 — 79 гг. препятствовали росту с. х. производства. Потребность в продовольстве помощи на 1980 г. — ок. 46 тыс. т зерновых. В 1978 г. сбор (тыс. т) риса — 85, арахиса — 41;

поголовье (тыс.) крупного рогатого скота—170, овец—25, коз—80.

В 1976 г. в пром-сти произведено менее 1% ВВП. В 1978 г. на предприятиях гос. сектора было занято (тыс. чел.)—4, на смешанных —1.

Жел. дорог нет. Длина автодорог (тыс. км)—3,5 (уточн. данные), в т. ч. асфальтир.—0,42; сухоходных речных путей—18. В 1979 г. автопарк—5 тыс. машин; грузооборот морских портов (тыс. т)—св. 140, в т. ч. Бисау—ок. 135.

В 1978 г. (млн. пезо; в скобках— в 1977 г.) экспорт—477,7 (427,6), импорт—1956,5 (1180,0). Экспортировались (в %) с.-х. сырье (арахис, пальмиста и др.)—77,9, рыба—19,5 древесины и др.; импортировались продовольствие (ок. 1/3 стоимости импорта), машины и оборудование (1/4), нефтепродукты (1/10), товары широкого потребления и др. Гл. контрагенты: Португалия, страны ЕЭС. В 1979 г. спец. фонд ОПЕК представил дар в 1 млн. долл.

Денежная единица — пезо. 33,8 пезо = 1 долл. По гос. бюджету на 1979 г. (млрд. пезо) доходы —0,89, расходы—1,5. Получены кредиты (млн. долл.) от Португалии (ок. 10), Бразилии (5), ряд займов.

Важнейшие события и внешняя политика в 1979 г. В феврале и декабре состоялись межправительств. конференции

Г. Б. и Островов Зеленого Мыса, координирующие внешнюю и внутр. политику обеих стран. В июле введены воинские звания в армии; в том же месяце повышены на 30% цены на горохе.

Г. Б. продолжала проводить антиимпериалистич. внешнюю политику, выступать за дальнейшее расширение связей с др. португалоязычными странами Африки, за развитие сотрудничества с соц. странами.

Гос. комиссар образования Ф. Ваз Мартинш (апрель), делегация Высшего совета борьбы (ЦК) ПАИГК (ноябрь) и др. побывали в СССР. Делегация Верховного Совета СССР посетила Г. Б. (декабрь).

Состоялись визиты Л. Кабрала в ГДР (июнь), СФРЮ (август), КНДР (подписан договор о дружбе и сотрудничестве) и НРБ (ноябрь). Подписаны соглашения о научно-технич. сотрудничестве (апрель) и торговое (сентябрь) с ЧССР.

Л. Кабрал выезжал в НРА и Сан-Томе и Принсипи (январь), Бельгию, Нидерланды, Норвегию, Швецию, Францию, АНДР и Мали (март), Сенегал (май), Мозамбик (июнь), Либерию (июль), Гвинею (июль, ноябрь), Португалию и Италию (август). В Г. Б. приезжали президенты Португалии А. Рамалью Эанши (февраль) и Сан-Томе и Принсипи М. Пинту да Кошта (октябрь).

Е. Евсеев.

ГЕРМАНИА ДЕМОКРАТИЧЕСКАЯ РЕСПУБЛИКА

(Г Д Р)

Общие сведения. ГДР — государство в центр. части Европы*. Площадь—108,2 тыс. км². Население (на 1 января 1979 г.)—16 751 тыс. чел. 99% населения — немцы. Официальный язык — немецкий. Большинство верующих — протестанты (лютеране). Столица — Берлин (1129 тыс. жит. на 1 января 1979 г.).

Государственный строй. ГДР — социалистическое государство. Высший орган гос. власти — Народная палата (состоит из 500 депутатов), избираемая населением на 5 лет. В Нар. палате представлены все политические партии и обществ. организации ГДР. Президент Нар. палаты — Х. Зиндерман (СЕПГ). Нар. палата выбирает на 5 лет Государственный совет. Пред. Гос. совета — Э. Хонеккер (СЕПГ). Высший исполнит. орган гос. власти — Совет Министров. Пред. Совета Министров — В. Штоф (СЕПГ). Мин. ин. дел — О. Фишер (СЕПГ).

Политические партии, профсоюзы и другие общественные организации. Социалистическая единая партия Германии (СЕПГ). Создана в 1946 г. в результате объединения Коммунистич. и С.-д. партий на базе марксизма-ленинизма. Св. 2,1 млн. членов. В Нар. палате имеет 127 депутатов. Ген. секретарь ЦК СЕПГ — Э. Хонеккер. Либерально-демократическая партия Германии (ЛДПГ). Основ. в 1943 г. 52 депутата в Нар. палате. Пред. — М. Герлах. Христианско-демократический союз (ХДС). Основ. в 1945 г. 52 депутата. Пред. — Г. Гёттинг. Демократическая крестьянская партия Германии (ДКПГ). Основ. в 1948 г. 52 депутата. Пред. — Э. Гольденбаум. Национально-демократическая партия Германии (НДПГ). Основ. в 1948 г. 52 депутата. Пред. — Х. Хоман. Объединение свободных немецких профсоюзов (ОСНП). Входит в ВФП. Ок. 8,7 млн. членов. 68 депутатов. Пред. Центр. правления — Г. Тиш (СЕПГ). Союз свободной немецкой молодежи (ССНМ). 2,3 млн. членов. 40 депутатов. Первый секретарь Центр. совета — Э. Кренц. Демократический женский союз Германии (ДЖСГ). 1,4 млн. членов. 35 депутатов. Пред. — И. Тиле. Культурбунд ГДР. 22 депутата. Президент — Х. Пиншер (СЕПГ). Общество германо-советской дружбы. Св. 5,5 млн. членов. Президент — Э. Мюккенбергер (СЕПГ).

Национальный фронт ГДР. Объединяет под руководством СЕПГ все политические партии и массовые организации ГДР. Президент Нац. совета — Э. Корренс (беспартийный).

Экономическое положение. В 1979 г., несмотря на большой ущерб (в 10 млрд. марок), причиненный нар. х-ву чрезвычайно неблагоприятными метеорологическими условиями в

начале года, были достигнуты новые успехи в экономическом развитии страны. Произведенный нац. доход вырос на 4%. Капиталовложения в нар. х-во увеличились на 2,1%, в т. ч. в пром-сть — на 4%. Чистые денежные доходы населения возросли на 2,8%. Гос. затраты из фонда общественного потребления на поддержание стабильных розничных цен и низкой квартплаты, а также на образование, социальное обеспечение и т. п. составили 48,8 млрд. марок, превысив уровень 1978 г. на 5,6%. Построено и модернизировано 163 тыс. квартир (из них 117 тыс. — новые квартиры). Розничный товароборот увеличился на 3,2%.

Промышленность. Объем пром. товарной продукции увеличился за год на 4,8%, производительность труда в пром-сти повысилась на 4,4%. Наиболее высокими темпами развивалось производство тех видов продукции, которые играют определяющую роль в повышении технического уровня производства. Так, выпуск металлорежущих станков вырос на 6,9%, контрольно-регулирующих и управляющих приборов — на 9%, перелаточных механизмов — на 9,7%, станков по холодной обработке металла — на 10,6%, полупроводниковых и электронных узлов — на 23,8%. В металлоработывающей пром-сти производством комплексуемых

Производство некоторых видов промышленной продукции

Виды продукции	1977 г.	1978 г.	1979 г.
Электроэнергия, млрд. кВт.ч	92,0	96,0	96,9
Бурый уголь, млн. т	254	253	256
Чугун, тыс. т	2628	2560	2386
Сталь, тыс. т	6850	6976	7024
Стальной прокат, тыс. т	4801	5002	5132
Металлургические изделия второго передела, тыс. т	3128	3203	3369
Цемент, тыс. т	12102	12321	12300
Серная кислота (H ₂ SO ₄), тыс. т	927	971	...
Кальцинированная сода (Na ₂ CO ₃), тыс. т	840	852	...
Синтетические волокна, тыс. т	124	131	...
Калийные удобрения (K ₂ O), тыс. т	3229	3323	3396
Фосфорные удобрения (P ₂ O ₅), тыс. т	403	413	465
Азотные удобрения (N), тыс. т	838	892	879
Пластмассы и синтетические смолы, тыс. т	734	762	...
Металлорежущие станки, шт.	18765	19328	20662
Легковые автомобили, тыс. шт.	167	171	171
Холодильники бытовые, тыс. шт.	561	609	613
Стиральные машины бытовые, тыс. шт.	406	427	433
Телевизоры, тыс. шт.	525	469	567
Обувь, млн. пар	80	78	98

* В центре территории ГДР расположен Западный Берлин и (см. статью) — особое политическое образование.

изделий увеличивалось быстрее по сравнению с производством конечной продукции. Пром. изделий со знаком качества было произведено на 24% больше, чем в 1978 г. Благодаря внедрению передовой технологии уд. расход топлива, сырья и материалов снизился на 4%.

Осуществлен значит. объем капитальных работ, особенно в энергетике и сырьевых отраслях пром.-сти, на долю которых пришлось св. 60% всех пром. капиталовложений. Введен в строй 4-й энергоблок (440 мвт) на АЭС «Норд» и 1-й энергоблок (175 мвт) на ГЭС «Маркерсбах». Расширены производственные мощности в буроугольной, металлургической, машиностроительной, электротехнической, электронной, химической отраслях, а также в производстве предметов потребления.

Сельское хозяйство. Валовая с.-х. продукция увеличилась за год на 2,3%. Валовой сбор большинства с.-х. культур (за исключением картофеля и кукурузы) вследствие неблагоприятных метеорологических условий был ниже уровня 1978 г.

Валовой сбор и урожайность основных с.-х. культур

Культуры	Валовой сбор (тыс. т)		Урожайность (ц га)	
	1978 г.	1979 г.	1978 г.	1979 г.
Зерновые	9822	9027	38,6	35,5
Масличные	330	232	24,5	17,2
Картофель	10777	12728	186	220
Сахарная свекла	7569	6795	290	260
Кормовые корнеплоды	1932	1876	546	530
Полевые кормовые культуры	18940	18855	354	352
Кукуруза зеленая и на силос	8342	12430	235	350

Поголовье кр. рог. скота увеличилось с 5572 тыс. голов в 1978 г. до 5596 тыс. голов в 1979 г., овец—соответственно с 1965 тыс. до 1979 тыс., свиней — с 11 734 тыс. до 12 132 тыс., количество кур-несушек — с 26 266 тыс. до 26 500 тыс.

Транспорт. В 1979 г. всеми видами транспорта перевезено 538,4 млн. т грузов (не считая внутрихозяйственных перевозок). Длина ж.-д. сети составила 14,2 тыс. км, шоссе высшей категории — 13 тыс. км.

Внешняя торговля. Внешнеторговый оборот увеличился за год на 12% (экспорт — на 13,5%, импорт — на 11,3%) и достиг 108,5 млрд. марок. Объем торговли со странами СЭВ (ок. 2/3 внешнеторгового оборота ГДР, в т. ч. доля СССР — ок. 36%) возрос на 7,5%, торговли с развивающимися странами — на 12,8%, торговли с промышленно развитыми капиталистическими странами — на 27,5%.

Денежная единица — марка ГДР.

Важнейшие события 1979 г. 10-й пленум ЦК СЕПГ (апрель) обсудил подготовку к празднованию 30-летия ГДР. В мае прошли выборы в местные народные представительства: за кандидатов Нац. фронта ГДР отдали голоса 99,38% избирателей. 30-летню республике был посвящен нац. фестиваль молодежи ГДР (июнь). На 9-м заседании Нар. палаты (июнь) упорядочены уголовное и валютное законодательство, укреплена социалистическая законность, внесены изменения в закон о выборах (отменено делегирование в Нар. палату депутатов от столицы ГДР берлинским городским собранием: отныне эти депутаты будут избираться на общих основаниях).

6—7 октября при участии партийно-правительственных и партийно-гос. делегаций СССР и других братских стран (см. «Внешняя политика в 1979 г.») было торжественно отмечено 30-летие ГДР. 13,1 млн. граждан ГДР подписали обращение в поддержку советских мирных инициатив, выдвинутых Л. И. Брежневым в речи, произнесенной в Берлине 6 октября.

11-й пленум ЦК СЕПГ (декабрь) заслушал и обсудил отчет о деятельности Политбюро ЦК, с которым выступил Э. Хонеккер, одобрил законопроекты о народнохозяйственном плане и бюджете на 1980 г. (эти законопроекты были утверждены на 10-м заседании Нар. палаты).

Для всех трудящихся была увеличена продолжительность отпуска. Более чем 3 млн. пенсионеров повышены пенсии.

Внешняя политика в 1979 г. ГДР продолжила тесно сотрудничать с братскими социалистическими странами, в т. ч.

в рамках Организации Варшавского договора и СЭВ (см. соответствующие статьи).

27 июля в Крмыу состоялась встреча Л. И. Брежнева с Э. Хонеккером. Советская партийно-правительственная делегация во главе с Л. И. Брежневым приезжала на празднование 30-летия ГДР (октябрь). СССР посетили О. Фишер (февраль—март), военная делегация ГДР во главе с мин. обороны Х. Хофманом (июнь) и др. 5 октября в Берлине была подписана программа специализации и кооперирования производства между СССР и ГДР до 1990 г.

В торжествах по случаю 30-летия ГДР участвовали первый секретарь ЦК БКП, пред. Гос. совета НРБ Т. Жинков, первый секретарь ЦК ВСРП Я. Кадар, первый секретарь ЦК МНРП, пред. Президиума Великого нар. хурала МНР Ю. Цеденбал, первый секретарь ЦК ПОРП Э. Герек, ген. секретарь ЦК КПЧ, президент ЧССР Г. Гусак, делегации других социалистических государств. В Берлине прошло очередное заседание Комитета министров ин. дел Организации Варшавского договора (декабрь). Состоялись встречи Э. Хонеккера с Э. Герекем в Берлине (май) и ПНР (июль), визит Э. Хонеккера в НРБ (ноябрь), визит в ГДР Г. Гусака (июнь) и др.

ГДР приветствовала победу революционно-патриотических сил и создание Нар. рев. совета в Кампучии. Она резко осудила агрессию Китая против Вьетнама. ГДР полностью поддержала действия СССР по оказанию помощи Афганистану в отражении внешней угрозы.

Продолжались укрепляться связи ГДР с развивающимися государствами. Э. Хонеккер посетил Индию (январь), Ливию, Анголу, Замбию и Мозамбик (февраль), Эфиопию и НДРГ (ноябрь); во время этих визитов подписаны договоры о дружбе и сотрудничестве с Анголой, Мозамбиком, Эфиопией и НДРГ, долгосрочное соглашение об экономическом, пром. и научно-технич. сотрудничестве с Индией и др. документы. О. Фишер выезжал в Эквадор и Колумбию (сентябрь). В ГДР были ген. секретарь ПАИГК, президент Островов Зеленого Мыса А. Перейра (май), зам. ген. секретаря ПАИГК, пред. Гос. совета Гвинеи-Бисау Л. Кабрал (июнь).

На основе принципов мирного сосуществования развились отношения с капиталистическими государствами. ГДР посетили министры ин. дел Исландии (май), Франции (июль), Нидерландов (сентябрь), Бельгии (сентябрь), Австрии (октябрь), министр экономики ФРГ (март) и др. Между ГДР и Бельгийско-Люксембургским экономическим союзом подписано соглашение о судоходстве, а между ГДР и Бельгией — соглашение о культурном сотрудничестве. С Финляндией заключено соглашение об углублении сотрудничества в научно-технической и экономической областях. ГДР прилагала активные усилия в борьбе за углубление разрядки в Европе. Э. Хонеккер обратился 12 октября к канцлеру ФРГ Х. Шмидту с призывом внести конкретный вклад в дело ограничения вооружений.

В апреле ГДР посетил ген. секретарь ООН К. Вальдхайм. На 34-й сессии ГА ООН ГДР была избрана непостоянным членом Совета Безопасности.

Установив дип. отношения с Науру, Никарагуа и Гренадой, ГДР к концу 1979 г. подерживала дип. отношения со 129 странами. В. Демин (политика), А. Телефус (экономика).

Культурная жизнь. Литература. В юбилейное для ГДР 1979 г. вышли произведения на самые разнообразные темы. Они отличаются весьма различными способами художественного изображения и эстетическими концепциями, что вызвало оживленную дискуссию среди общественности. В новелле М. В. Шульца «Солдат и женщина» повествуется о том, как встреча с русской крестьянкой повернула судьбу находящегося в советском плену солдата гитлеровской армии: совершенно необычное стечение обстоятельств становится точкой кристаллизации искусно построенного, полного внутреннего драматизма сюжета. Отчетливая связь такой творческой концепции с немецкой литературой 19 в. (Клейст, Бюхнер) еще раз подчеркивает складывающуюся вот уже в течение нескольких лет в ГДР тенденцию к развитию традиционных сюжетов, к творческому использованию и освоению культурного наследия прошлого для отображения современной жизни. Задумчивыми размышлениями наполнена новелла Кристины Вольф «Место неизвестно. Нигде». В ней рассказывается о встрече — вполне возможной, но исторически не подтвержденной — Г. фон Клейста с почти забытой поэткой Каролиной фон Гондероде, которая, как и Клейст, закончила с собой в молодые годы. В том же русле написан и сборник эссе Ф. Фюмана «Фрейлин Вероника Паульман из пригорода Пирны, или кое-что об ужасах Э. Т. А.

Гофмана»: Ф. Фюман интенсивно полемизирует с этим писателем-романтиком. Освоенные наследия прошлого, наконец, и само становится темой художественного творчества в полной экспансии и проницательности повести Г. де Бройна «Исследования в Бранденбурге».

Характер исповеди имеет книга воспоминаний С. Хермлина «Вечерний свет»: лирико-ассоциативная проза Хермлина рождается из поэтической осмысленной ретроспективы. П. Эдель в своих мемуарах «Если дело идет о жизни» с достоверностью очевидно рассказывает об исторических битвах нашего века. Историческое в современности и современное в зеркале прошлого тесно переплетались, создавая поэтическую, проникнутую радостью познания и полнотой описаний картину мира, в лирическом цикле П. Крона «Брош — его стихи и стихи о нем». Современности посвящены остроосложный роман Х. Тюрка «Шарлатан», разоблачающий подоплеку психологической войны и идеологические манипуляции империалистических секретных служб, а также роман Д. Нолля «Киппенберг», в котором ставятся проблемы, связанные с моральным и духовным развитием личности в социальном обществе. Авторы всех этих произведений принадлежат к среднему и старшему поколению. Многочисл. публикации молодых авторов пока еще не достигли столь же высокого художественного уровня.

В. Леман.

Т е а т р. Театральная жизнь в 1979 г. проходила под знаком 30-летия ГДР. В 1-й «рабочей мастерской» музыкального театра (февраль) участвовали драматурги, композиторы, театроведы. Дискуссию оживила опера Р. Кунада «Винсент» (по пьесе А. Матюса «Ван Гог»), премьера которой состоялась в дни работы «мастерской». В декабре живой интерес вызвала премьера оперы скончавшегося в 1979 г. П. Дессау «Леонс и Лена» (по пьесе Г. Бюхнера).

Было поставлено целый ряд произведений современных драматургов. Большим успехом пользовались «Великий мир на земле» Ф. Брауна (театр «Берлинер ансамбль», реж. В. Теншер) и «Долгий приезд Алонза Финтерляйна», театроведы. Дискуссию оживила опера Р. Кунада «Винсент» (по пьесе А. Матюса «Ван Гог»), премьера которой состоялась в дни работы «мастерской». В декабре живой интерес вызвала премьера оперы скончавшегося в 1979 г. П. Дессау «Леонс и Лена» (по пьесе Г. Бюхнера).

Работе с молодыми актерами был посвящен симпозиум, в котором участвовали деятели советского театра (ноябрь). Обсуждалась, в частности, неразрывная связь профессионального мастерства с этической безупречностью.

Эрика Штефан.

Музыка. 30-летие ГДР явилось поводом для подведения итогов развития социалистического музыкального творчества. Было исполнено много новых произведений. Художественные приемы и эстетические позиции различных композиторов вызвали оживленные дискуссии. Полемика велась гл. обр. вокруг творчества Ф. Гайслера и Ф. Шенкера. Если Гайслер (автор 9-й и 10-й симфоний, оратории «Пламя Мансфельда», фортепьянного трио, оперы «Городские музыканты»), отказываясь от своих прежних художественных принципов, обращается к музыкальному языку 19 в., то Шенкер реализует свои замыслы с помощью новых, оригинальных средств (в этом отношении типичны, например, его антивоенная камерная пьеса «Missa pigra», оркестровое произведение «Pezzi concertati», направленное против фашистских путчей и империалистической реакции).

Сюсюобразные произведения представляли на суд обществу такие композиторы, как Г. Катцер («Голоса мертвых поетов» для сопрано, фортепьяно и магнитофона), Г. Кохан (оратория «Праздник мира»), П. Курцбах («Известия об Оле Винкопфе» — нечто вроде кантаты по роману Э. Шпритматтера), Ф. Гольдман («Пой, Лессинг» для баритона и 6 солистов), Р. Бредемайер (концертно-драматическая «Серенада в картинах»), Р. Кунад (опера «Винсент»). Обратил на себя внимание также целый ряд молодых композиторов, в частности Б. Поульхайм, создавший песенный цикл, симфонию (отмечена премией им. Эйслера) и квинтет для духовых инструментов. Р. Пфундт, написавший много инструментальных произведений, Г. Эрлман — автор разнообразных вокальных сочинений. Среди новых инструментальных произведений — концерт для флейты Э. Матюса, 5-й квартет для смычковых инструментов Э. Майера, концерт для флейты, гобоя и оркестра П. Х. Дитриха, симфония для струнных инструментов К. О. Трайбмана, 2-я симфония, а также концерт для флейты и смычковых инструментов (удостоен премии им. Эйслера) П. Хермана.

К 30-летию ГДР издан «Киевско-Лейпцигский фортепьянный альбом», где помещено по 8 произведений киевских и

лейпцигских композиторов. Юбилею ГДР посвящены также интересные циклы произведений Ф. Шенкера, Г. Нойберга, З. Тиле.

Скончались композиторы П. Дессау, Г. Трекслер, Г. Хаук.

У. Клеметт.

К и н о. В 1979 г. было снято 18 художественных фильмов. Из 13 фильмов, остающихся за вычетом 5 кинокартин для юных зрителей, 9 (в т. ч. 1 детективный фильм и 1 фильм с использованием средств научно-фантастического кино) посвящены современности.

Реж. Р. Кирстел снял по пьесе Х. Байерля картину «Хотуньи-горлицы не плачут». Действие в ней происходит в рабочей среде в течение одного дня — это как бы движение, возникшее из столкновения противоречий. «Пока смерть не разлучит вас» (реж. Х. Каров) — страстный, до предела заостряющий человеческие конфликты фильм, в котором на примере молодой супружеской пары рассматриваются проблемы, волнующие прежде всего молодежь. Представители молодого поколения, ищущие свое место в жизни, находятся в центре фильмов «П. С.» (реж. Р. Грэф), «Кладовскатели» (реж. Б. Штефан), «Ночные игры» (реж. В. Бергман). В качестве режиссера дебютировал Г. Шольц, снявший картину «В апреле 30 дней» о любви разведенной женщины и живущего в изгнании коммуниста из Уругвая.

Развлекательный характер имеет не лишенный морализирования фильм Р. Эме «Цветы на крышу». Проблемы старения и «продления молодости» попытается отразить Г. Кольдич в «утопической» комедии «Вещь в замке». «Зажигай, придут пожарные» (реж. Р. Зимон) — типичная кинокомедия. Жанр об идеях обогатился интересным фильмом У. Вайса «Голубая птица», снятым по популярному роману Анны Юрген. Л. Варнеке созданный исторический фильм «Addio, risola mia», показывающий последние годы жизни писателя Г. Бюхнера в переплетении с событиями того времени и завоевавший симпатии зрителей своей поэтичностью. Среди детских фильмов выделяется картина «Девочка-конюх» (реж. Э. Штегель, по повести А. Вельма).

На Международном кинофестивале в Москве премию за лучшее исполнение мужской роли получил У. Тайн, сыгравший в фильме «Антон-волшебник» производством 1978 г.

И. Райхов.

Изобразительные искусства. В 1979 г. во всех округах были созданы состоящие из художников и архитекторов «рабочие группы по художественному преобразованию окружающей среды»; министерство культуры и министерство строительства совместно разработали план соответствующих мероприятий. В связи с этим произошла переоценка роли прикладных искусств в выработке социалистического сознания. Впервые были присуждены премии ГДР в области дизайна (премии первой степени удостоены Р. Хейгер, Х. Михель и Х. Хойдер, поощрительную премию получил Х. Вайзе). В конкурсе на лучший плакат по случаю 30-летия ГДР первыми премиями отмечены работы О. Брауэра, Р. Мюллера, О. Куммерта. Много самобытных произведений можно было увидеть на выставке «Художественные ремесла в быту» (Эрфурт).

О новых достижениях социалистического реализма свидетельствовали художественные выставки во всех 14 округах (наиболее важные — в Лейпциге, Карл-Маркс-Штадте, Дрездене, Берлине, Галле). Они продемонстрировали растущее многообразие форм, а также поиски экспрессивных новшеств при наличии укрепившегося национального стиля, что особенно ярко проявляется у представителей молодого поколения (выставки «100 избранных графических работ» в Берлине, «Искусство молодых скульпторов ГДР» в Дрездене).

Такие ретроспективные выставки, как «Попутчики-современники», «Молодежь в искусстве», «Революция и реализм» (Берлин), «АССО» (Лейпциг) способствовали выявлению нац. самобытности искусства ГДР. Свой вклад в этот процесс внесло и искусствоведение ГДР: было завершено, в частности, издание 5-томного «Словаря искусства». ГДР интенсивно обменивалась выставками с другими государствами, прежде всего социалистическими. В Галле, Берлине, Карл-Маркс-Штадте, Дрездене и Франкфурте-на-Одере можно было обозреть выставки, посвященные «Международному году ребенка». Состоялись крупные персональные выставки. Лауреатами нац. премий стали В. Зигте, З. Кандт-Хорн, Г. Мюллер, Х. Тухольский, Кристина Штрауберг. Премии ГДР в области искусства получили Р. Дитрих, Х. Майер-Форайт, Н. Кеведо, Ф. Прехт, Х. Фент, Х. Рёрх, В. Шульц.

Г. Майснер.

Архитектура. В 1979 г. еще большее признание получила идея соединения индустриального метода строительства с комплексным оформлением (имеется в виду функциональная обусловленность оформления, его индивидуальное своеобразие и т. п.). Эта идея с успехом была осуществлена при сооружении жилых кварталов в Ростоке (наряду с долгосрочной градостроительной концепцией, планомерным и координированным строительством — улицы ансамбли с фронтонными рядами, традиционные «сросшиеся» фасады с подчеркнутыми цветовыми контрастами; использовался меандр, применялись штукатурка, клинкер и декоративный кирпич). Почти повсюду стали учитываться общий характер местности, рельеф (особенно на юге ГДР), создавались насыщенные, хорошо обозримые коммуникационные секторы, что в первую очередь относится к таким крупным новостройкам, как Берлин-Марцан, Лейциг-Грюнау, Магдебург-Ольшенштедт, «Фриц Хеккерт» (в Карл-Маркс-Штадте).

В центре внимания по-прежнему находился Берлин (проект общественного центра Марцан отмечен премией), где наряду с отдельными крупными зданиями (дворец пионеров «Вульхайде», гостиница «Палас», культурный центр в Фридрихсхайне) завершено и строительство магистралей, например Лейпцигского шоссе (пример ритмического и пластического сочетания дорожных участков со строениями,

дифференцированного использования материала, цвета и способа дорожного покрытия). Наряду с реставрацией отдельных объектов (павильон Академии в Берлине, здание оперы в Дрездене, «Гевандхауз» в Лейпциге) большое значение приобрела комплексная реконструкция кварталов со старыми зданиями, а также пром. предприятий — существенной составной части окружающей среды и городского ландшафта.

Значительное внимание уделялось освоению наследия прошлого; это проявилось, в частности, в торжествах, посвященных 100-летию со дня смерти архитектора и теоретика искусства Г. Земпера, в интенсивной полемике с идеями «Баухауза».

На архитектурном конкурсе 1979 г. 1-й премии были удостоены проекты жилого микрорайона Росток-Шмарль, комбинация высококачественной стали «Хенянгсдорф», общественных зданий в Эрфурте (на Нордхойерштрассе), дворца конгрессов и спорта в Ростоке, жилого комплекса «Норд» в Гёрлице, а также проект реконструкции ратуши во Франкфурте-на-Одере. Нац. премию получил Г. Штан; архитектурная премия ГДР присуждена Г. Ландграфу и Г. Маттесу, а также коллективам, работавшим над проектами застройки Лейпцигштрассе (Берлин), Гроссе-Дреш (Шверин) и обустройством фабрики в Шведе. Г. Майсер.

ГИБРАЛТАР

Г. — англ. владение на юге Пиренейского п-ова (переход Г. к англ. короне оформлен Утрехтским договором 1713 г.). Военно-морская и военно-воздушная база Великобритании, имеющая важное стратегическое значение для НАТО. Площадь — 6,5 км². Население (без персонала военной базы) — ок. 30 тыс. чел. (1979 г.), гл. обр. гибралтарцы, а также англичане и испанцы. Офиц. язык — английский. Управляется Г. англ. губернатором. Законодат. власть принадлежит губернатору и Палате собраний, куда входят три назначаемых члена и 15 избираемых депутатов. В результате выборов, состоявшихся 6 февраля 1980 г., Лейбористская партия — Ассоциация развития гражданских прав (лидер — Дж. Хассан) получила 8 мест, Демократическая партия за британский Гибралтар (лидер — П. Исола) — 6, Социалистическая партия (лидер — Дж. Босано) — 1 место.

Совет Министров, возглавляемый гл. министром (с 1972 г. — Дж. Хассан), занимается вопросами местного

значения. Ответственность за внешнюю политику, оборону и внутреннюю безопасность Г. несет Великобритания. Губернатор (У. Джэксон) является главнокомандующим вооруженными силами, утверждает законы, принятые Палатой, и сам обладает спец. законодательными полномочиями.

Экономика Г. ориентирована гл. обр. на обслуживание англ. военной базы, заходящих в порт пассажирских и грузовых судов (св. 3 тыс. в год), а также инстр. туристов. Торговый баланс хронически пассивен; в 1977 г. импорт (топливо, продовольствие, пром. товары) составил ок. 30 млн. ф. ст., экспорт (гл. обр. реэкспорт нефтепродуктов) — св. 10 млн. ф. ст. (гибралтарский фунт равен англ. ф. ст.). Ок. 60% товарооборота приходится на Великобританию. Дефицит торгового баланса компенсируется английскими субсидиями, доходами от туризма и др.

В 1979 г. острота англо-испанского спора из-за Г. снова, хотя англо-испанские контакты и не привели к каким-либо изменениям в статусе Г. С. Э.

ГОНДУРАС

(Республика Гондурас)

Общие сведения. Г. — государство в Центр. Америке. Площадь — 112,1 тыс. км². Население — 3,44 млн. чел. (1978 г.), из них 86% — метисы и 10% — индейцы. Господств. религия — католицизм. Гос. язык — испанский. Столица — Тегусигальпа (317 тыс. жит.).

Государственный строй. По конституции 1965 г. глава государства и правительства — президент, избираемый на 6 лет (без права переизбрания). Высший орган законодательной власти — однопалатный Национальный конгресс (64 деп., срок полномочий — 6 лет; был распущен в 1972 г., в апреле 1980 г. состоялись выборы в Нац. конгресс). Решение фактически принял до августа 1978 г.) Верховный совет нац. обороны (ВСНО). После гос. переворота (август 1978 г.) к власти пришла воен. хунта во главе с ген. П. Пас Гарсия. Вся полнота власти находится в руках Высшего совета вооруженных сил (29 чл.). Мин. ин. дел — Э. Перес Кадальсо (с декабря 1979 г., до него — Р. Пальма Гальвес).

Политические партии и профсоюзы. Либеральная партия Г. (ЛПГ). Осп. в 1891 г. Традиционная партия нац. буржуазии, тесно связанная с иностранными монополиями, 34 места в конгрессе. Национальная партия Г. (НПГ). Осп. в 1891 г. Выражает интересы земл. олигархии и высшего духовенства, активно сотрудничает с реакционной военной. 32 места.

Коммунистическая партия Г. (КПГ). Осп. в 1927 г. Находится на нелегальном положении. Ген. секретарь ЦК — Р. Падилья Руш.

Конфедерация трудящихся Г. (КТГ). Осп. в 1964 г. Включает 3 проф. объединения: Центр. федерацию профсоюзов свободных трудящихся Г., Проф. федерацию трудящихся и Нац. крест. ассоциацию Г. Находится под контролем правительства. Входит в ОРИТ.

Экономическое положение. По предварит. данным, в 1978 г. ВВП (в ценах 1975 г.) увеличился на 7,9% и составил 2685 млн. лемпир (в 1977 г. — на 7,0%). Структура ВВП в 1978 г. (в % к итогу, в ценах 1976 г.): с. х-во (включая рыболовство и лесозаготовки) — 31, обрабат. пром-сть — 16, горнодоб. пром-сть — 2, транспорт и связь — 7, стр-во — 6, электроэнергетика, газо- и водоснабжение — 1. Доля в ВВП капиталовложений в осн. фонды составила 24%, в т. ч. за счет внутренних накоплений — 15%. Поступления иностранного долгосрочного капитала в 1978 г. — 176 млн. долл. (149 млн. долл. в 1977 г.). В плане нац. развития на 1979—83 гг. гос. капиталовложения намечены в размере 2,4 млрд. лемпир, в т. ч. (в%) в энергетику — 37, транспорт — 26, здравоохранение — 12, с. х-во — 11.

В с. х-во занято 64% экономически активного населения (1977 г.). Индекс произ-ва с. х. продукции (1969—71 гг. = 100) в 1977 г. — 109, в 1978 г. — 116. По предварит. данным и оценкам ФАО сбор в 1978 г. (тыс. т; в скобках — уточн. данные за 1977 г.): бананы — 1338 (1235), кофе — 59 (53), кукуруза — 340 (339), сорго — 48 (35), рис необрушенный — 21 (22), фасоль — 50 (44), сах. тростник — 2300 (1845). Поголовье (тыс., оценка на 1978 г.) кр. рог. скота — 1700, свиней —

530. Произ-во в 1978 г. (тыс. т) говядины и телятины — 51, свинины — 10.

Установленная мощность электростанций (1977 г.)—162 тыс. квт, выработка электроэнергии — 701 млн. квт·ч. Произ-во в 1977 г. (тыс. т) бензина — 104, керосина — 57, дизельного топлива — 235, мазута — 130, цемента — 247, сахара — 100, пшеничной муки — 43. Добыча (тыс. т) свинца — 21, цинка — 20, поваренной соли — 33.

Протяженность автодорог — 9,1 тыс. км (1976 г.), в т.ч. асфальтированных — 1,4 тыс. км; жел. дорог — ок. 1 тыс. км. Автопарк (1976 г.) — 50,7 тыс. автомобилей, в т.ч. 20,5 тыс. легковых.

В 1978 г. (млн. лемпир) экспорт — 1212, в т.ч. (%) кофе — 35, бананы — 22, древесина — 7, мясо — 6; импорт — 1392, в т.ч. (%) машины и оборудование — 33, хим. продукты — 16, нефть и нефтепродукты — 11, продовольствие — 7. Доля (%) в 1977 г.) США в экспорте — 49, в импорте — 44, ФРГ соответственно — 19 и 4, стран ЦАОР — 9 и 12, Японии — 6 и 11.

Исполнение гос. бюджета в 1978 г. (млн. лемпир) доходы — 549,5, расходы — 579,2. Количество денежных средств в обращении в 1978 г. — 1030 млн. лемпир, на 22% больше, чем в 1977 г. В 1978 г. розничные цены возросли на 6,1% (в 1977 г. — на 8,2%). Дефицит платежного баланса в 1978 г. по текущим операциям составил 173 млн. долл. (в 1977 г. — 134 млн. долл., уточн. данные). На конец 1978 г. правительство. долг составил 995 млн. лемпир, в т.ч. внешний — 633 млн. лемпир. Золотовалютные резервы на конец 1978 г. — 185 млн. долл. (180 млн. долл. в 1977 г.).

Денежная единица — лемпира = 0,5 долл. США (дек. 1979 г.).

Важнейшие события и внешняя политика в 1979 г. В стране продолжала сохраняться неспокойная обстановка. Вооруж. силы совместно с НП взяли курс на закрепление пребывания у власти представителей армии. Наметились разногласия в воен. кругах. Ген. П. Пас Гарсия произвел новые назначения в правительстве. Не прекращались репрессии в городах и сельских районах. В конце февраля бастовали рабочие, преподаватели. В марте в крупнейшем пром. центре — г. Сан-Педро-Сула произошли столкновения между рабочими и полицией. В результате расправы с бастующими 4 чел. убито, несколько десятков ранено, св. 150 чел. арестованы. Несмотря на сложную обстановку КПГ провела в стране неделю чествования 62-й годовщины Великой Октябрьской социалистической революции. Были организованы митинги, семинары, выставки.

В области внешней политики продолжалась интенсивная работа посредников по урегулированию гондурасско-сальвадорского конфликта. В январе в г. Богота подписана совместная гондурасско-колумбийская декларация о взаимном сотрудничестве по установлению нового мирового экономич. порядка, об укреплении ООН и ОАГ, о координации действий по отношению к транснациональным корпорациям. Р. Пальма Гальвес выехал в Мексику (март). В феврале с официальным визитом в Г. прибыл глава воен. хунты Гватемалы Р. Лукас Гарсия. В ходе бесед с руководителями Г. обсуждались вопросы реорганизации ЦАОР, положение в регионе и сотрудничество в области с. х.-ва. В том же месяце Г. посетил мин. ин. дел Венесуэлы Х. Самбрано Веласко. В течение года Г. посетили торгово-экономич. делегации ФРГ, Канады, Югославии и др.

И. Бульчев (политика), А. Валуев (экономика).

ГОНКОНГ — см. Сянган.

ГРЕНАДА

Общие сведения. Г. — государство на одноименном и ряде других о-вов в Карибском море. Входит в Содружество (брит.). Площадь — 344 км². Население — 111 тыс. чел. (1977 г.). б. ч. негры и мулаты; по религии — христиане (католики, англикане и др.). Офиц. язык — английский. Столица и гл. порт — Сент-Джорджс (32 тыс. жит., 1977 г.).

Государственный строй. Глава государства — англ. королева, представляющая генерал-губернатором. После гос. переворота 13 марта 1979 г. действие конституции 1974 г. приостановлено. Создано Нар. революц. правительство, которое взяло на себя также законодат. функции. Премьер-министр и мин. ин. дел — М. Бишоп (с марта 1979 г.).

Политические партии и профсоюзы. Движение «Новой объединенный поход за благосостояние, образование и освобождение». Созд. в 1979 г. на базе блока «Нью Джуэл». Лидер — М. Бишоп. Совет профсоюзов в Г. Осн. в 1955 г. 5 тыс. чл. Входит в МКСП. Пред. — О. Бенджамин.

Экономическое положение. В 1977 г. ВВП (в текущих ценах) составил 111 млн. вост.-кариб. долл. Структура ВВП (в %, 1977 г.): обслуживание, торговля и туризм — 37,6, с. х.-во — 33,1, гос. администрация — 18,5, пром-сть — 13,4. На долю Г. приходится 1/3 мирового произ-ва мускатного ореха. В 1977 г. сбор (тыс. т): мускатный орех — 2, бананы — 14, сах. тростник — 6, какао — 3, кокосовые орехи — 7. Культивируются также цитрусовые, хлопок, кофе, гвоздичное дерево и ваниль. Поголовье (тыс., 1977 г.) кр. рог. скота — 5, свиней — 11, овец и коз — 14. Пром-сть занята переработкой отечественного и импортного с. х.-сырья. Мощность электростанций — 17,7 тыс. квт (1977 г.). Произ-во электроэнергии — 28 млн. квт·ч (1976 г.). Протяженность автодорог — 923 км (1975 г.). Автопарк — 6,3 тыс. автомобилей (1975 г.). В 1977 г. экспорт (млн. вост.-кариб. долл.) — 38,5, импорт — 84,7. Дефицит торг. баланса покрывается в основном за счет поступлений от иностранного туризма. В 1977 г. Г. посетили 137 тыс. туристов (включая круизных). Осн. статьи экспорта

(в %, 1977 г.): мускатный орех и продукты его переработки — 46, бананы — 24, какао-бобы — 23; импорта: с. х.-сырье и продовольствие, пром. товары, оборудование и трансп. средства, дипломатические материалы, топливо, удобрения. Доля в экспорте и импорте (в %): Великобритания — 34 и 22, остальные страны ЭЭС — 16 и 12, страны Карибского сообщества — 3 и 15, США — 6 и 10, Канада — 1 и 7. Денежная единица — восточно-карибский доллар, 2,7 вост.-кариб. долл. = 1 долл. США (декабрь 1977 г.).

Важнейшие события и внешняя политика в 1979 г. 13 марта в результате действия революц. масс было свергнуто реакционное правительство Э. Гейри. К власти пришел прогрессивный блок «Нью Джуэл» во главе с Морисом Бишопом. Созданное временное Нар. революц. пр-во провозгласило ряд прогрессивных реформ и наметило меры по обеспечению конституц. и гражд. прав населения страны.

М. Бишоп выехал на Кубу (сентябрь), в США (октябрь). В ноябре правительство. делегация Г. во главе с М. Бишопом выехала в Венесуэлу. В декабре Г. подписала с Венесуэлой ряд соглашений о сотрудничестве в области энергетики, туризма и образования и др. Г. посетили делегации Гайаны (апрель). В сентябре Г. посетила кубинская правительств. делегация во главе с пред. Гос. комитета по экономич. сотрудничеству Э. Родригесом. В июне с Кубой подписано соглашение об обмене миссиями по науч. и технич. сотрудничеству. В начале сентября на 6-й конференции глав государств и правительств неприсоединившихся стран в Гаване Г. была принята в движение неприсоединения. Установлены дип. отношения с Кубой (апрель), КНДР (май), СССР (сентябрь), ЧССР (ноябрь), а также с Суринамом, Эквадором, Алжиром, Нигерией (июнь), Венесуэлой и Эфиопией (сентябрь). Новое пр-во Г. признали Ямайка, Гайана, Тринидад и Тобаго, Барбадос (март), Афганистан (август). В декабре в Сент-Джорджесе состоялись переговоры о нормализации отношений между США и Г.

В. Бульчев.

ГРЕЦИЯ (Греческая Республика)

Общие сведения. Г.— государство в Ю.-В. Европе. Площадь — 131,9 тыс. км², в т. ч. св. 25 тыс. км² — о-ва. Население — св. 9,4 млн. чел. (1979 г.). Ок. 95% населения — греки. Офф. язык — греческий. Господствующая религия — православная. Столица — Афины. «Большие Афины» (Афины и Пирей с пригородами) насчитывают св. 3 млн. жит.

Государственный строй. Глава государства — президент, который избирается однопалатным парламентом (300 депутатов) на 5 лет. Он назначает премьер-министра, имеет право распускать правительство и парламент, объявлять досрочные выборы, налагать вето на законодат. акты, принятые парламентом, вводить без согласования с парламентом чрезвычайное положение. Президент — К. Карамандис («Новая демократия»); до мая 1980 г. президентом был К. Цацос («Новая демократия»).

Состав парламента на 1 января 1980 г.: «Новая демократия» и прикннувшие к ней 2 депутата «Партии неолибералов» — 175 мест, ПАСОК — 93, КПГ — 11, ЭДИК — 5, КОДИСО — 4, «Нац. группировка» — 4, «Союз прогрессивных и левых сил» — 2, «независимые» — 6 мест.

Правительство состоит из представителей «Новой демократии». Премьер-министр — Г. Раллис (до мая 1980 г. — К. Карамандис), мин. ин. дел — К. Мицотакис (до мая 1980 г. — Г. Раллис).

Политические партии и профсоюзы. «Новая демократия» (НД) — правая буржуазная партия. Создана в 1974 г. на базе «Нац. радикального союза» (ЭРЭ). Лидер — Г. Раллис (до мая 1980 г. — К. Карамандис). «Всегреческое социалистическое движение» (ПАСОК) — левоцентристская партия. Осн. в 1974 г. Лидер — А. Папандреу. «Союз демократического центра» (ЭДИК) — партия либеральной буржуазии. Создана в 1974 г. на базе «Союза центра». Лидер — И. Зигдис. «Партия демократического социализма» (КОДИСО) — буржуазная правоцентристская партия. Осн. в марте 1979 г. «независимыми», вышедшими из ЭДИК. Лидер — И. Пезмазоглу. «Национальная группировка» — партия крайней реакции. Осн. в 1977 г. Лидер — С. Стефанонулос. «Единая демократическая левая партия» (ЭДА). Объединяет часть лиц, придерживающихся левых убеждений. Осн. в 1951 г. Лидер — И. Илтиу.

Коммунистическая партия Греции (КПГ). Осн. в 1918 г. В 1947—74 гг. находилась в подполье. Ген. секретарь ЦК КПГ — Х. Флоракис.

Большинство отраслевых и региональных профсоюзных организаций страны входит во Всеобщую конфедерацию труда Греции (ГСБЕ). Пред. — Н. Палагеоргиу. Основное прогрессивное профобъединение — Единое профсоюзное боевое движение (ЭСАК-С). Пред. — М. Питарулис.

Экономическое положение. В 1979 г. ВВП в неизменных ценах вырос на 3,5% (в 1978 г. — на 5,8%). Валовые капиталовложения увеличились на 4,5%, однако их объем не достиг уровня предкризисного 1973 г. Частные капиталовложения направлялись гл. обр. в жилищное строительство; пром. инвестиции продолжали сокращаться. Уменьшились капиталовложения в горнодобывающую пром-сть и с. х-во. Резко усилилась инфляция: внутр. оптовые цены выросли на 22,5%, розничные цены — на 24,5%. Расходы на оборону составили 6,6% ВВП. Число безработных несколько сократилось (до 28 тыс., по офш. данным) вследствие роста занятости в пром-сти.

Заметно возросший пассив торгового баланса не был компенсирован увеличением валютных поступлений по основным статьям «невидимого экспорта». Доходы от иностр. туризма выросли на 24,4% (до 1630 млн. долл.), поступления от судоходства — на 23,3% (до 1452 млн. долл.), переводы рабочих-эмигрантов — на 21,5% (до 1200 млн. долл.). Тем не менее дефицит платежного баланса по текущим операциям превысил 2500 млн. долл. (по сравнению с 1250 млн. долл. в 1978 г., по уточн. данным). Для его покрытия Г. вынуждена была прибегнуть к новым иностр. займам. Чистый приток иностр. капитала во всех формах составил 1782 млн. долл.

Промышленность. В пром-сти (включая строительство) было занято 29% экономически активного населения и создано св. 34% ВВП (в текущих ценах). Объем пром. производства увеличился на 5% (в 1978 г. — на 6,5%). Прирост в обрабатывающей пром-сти снизился с 7,6% в 1978 г. до 3,8%. В ряде отраслей (нефтеперерабатывающей, целлюлозно-бумажной, обувной, швейной, текстильной, транспортном машиностроении, металлургии) выпуск продукции увеличился более чем на 10%. В таких отраслях, как мебельная, полиграфическая, химическая, общее машиностроение, производство упало ниже уровня 1978 г. (на 5—10%). Добыча полезных ископаемых увеличилась на 6,5% (в 1978 г. сократилась на 4,8%).

Годовая мощность нефтеперерабатывающей пром-сти составляла 20,4 млн. т. Установленная мощность электростанций, входящих в единую энергосистему, — 4570 тыс. квт; мощность автономных станций на о-вах — 339 тыс. квт. 47% электроэнергии произведено на ТЭС, использующих местный лигнит, 35% — на ТЭС, использующих жидкое топливо, 18% — на ГЭС.

Производство некоторых видов промышленной продукции

Виды продукции	1977 г.	1978 г.	1979 г.*
Уголь (лигнит), млн. т	23,4	22,6	24,1
Бокситы, млн. т	2,9	2,6	2,6
Феррохромельные руды, млн.т	2,0	1,7	2,0
Электроэнергия, млрд. квт.ч	17,4	19,3	20,7
Сталь, тыс. т	780	900	1000
Алюминий, тыс. т	131	146	140
Нефтепродукты, млн. т	8,5	9,3	10,0
Цемент, млн. т	10,6	11,4	12,5
Хлопчатобумажная пряжа, тыс. т	79,3	103,7	110,0
Сахар, тыс. т	270	325	310

* Предварительные данные.

Сельское хозяйство. В с. х-ве было занято св. 34% экономически активного населения и создано ок. 14% ВВП (в текущих ценах). Объем с. х. производства сократился по сравнению с 1978 г. на 3,5%, в т. ч. в растениеводстве (дает 60% стоимости с. х. продукции) — на 4,5%; объем продукции животноводства увеличился на 1%. Обрабатываемые площади составили 3,5 млн. га, в т. ч. орошаемые — ок. 0,9 млн. га. Имелось ок. 1,1 млн. гол. круп. скота, 8,1 млн. овец, 4,5 млн. коз, 0,87 млн. свиней. Насчитывалось 181 тыс. тракторов, 5,3 тыс. комбайнов. Потребление минер. удобрений (в чистом виде) — ок. 136 кг на 1 га обрабатываемых земель.

Сбор с. х. культур и производство некоторых видов с. х. продуктов (тыс. т)

Культура или продукт	1977 г.	1978 г.	1979 г.*
Пшеница	1766	2734	2486
Ячмень	662	887	860
Овес	76	90	88
Кукуруза	496	513	731
Рис	94	93	97
Сахарная свекла	2347	2648	2600
Картофель	1015	863	952
Табак	120	127	127
Хлопок-сырец	382	407	307
Цитрусовые	806	775	484
Виноград (столовый)	210	226	240
Виноградное вино (тыс. гл.)	4350	4740	5050
Изюм	144	138	136
Оливки	102	140	110
Маслины (столовые)	200	220	203
Оливковое масло	1689	1608	1697
Молоко	487	484	491

* Предварительные данные.

Транспорт. Морской торговый флот в конце 1979 г. насчитывал 4300 судов общим водоизмещением 38,6 млн. бр. рег. т.; кроме того, еще 625 судов (11,5 млн. бр. рег. т.), плавающих под флагами других государств, принадлежали греческим судовладельцам. В 1979 г. имелось св. 1 млн. автомобилей (в т. ч. св. 800 тыс. легковых).

Внешняя торговля. Внешнеторговый оборот в текущих ценах составил 13 993 млн. долл. (рост по сравнению с 1978 г. на 34,9%). Экспорт увеличился на 28,8% (до 3862 млн. долл.), импорт — на 37,3% (до 10 131 млн. долл.). Дефицит торгового баланса вырос на 1890 млн. долл. и превысил 6 млрд. долл. Структура экспорта (по стоимости): продовольствие — 24,2%, табак — 6,2%, с.-х. сырье — 4,7%, руды — 4,9%, нефтепродукты — 7,7%, др. пром. товары — 51,4%. Структура импорта (по стоимости): продовольствие — 11,5%, пром. сырье — 16,5%, энергоносители — 16,3%, машины и оборудование — 27,3%, пром. потребит. товары — 27,3%. Главные внешнеторговые партнеры Г. — ФРГ, США, Италия, Франция, Великобритания, СССР, Япония. Доля ЕЭС во внешнеторговом обороте — 43%, доля европейских социалистических стран — 11,5%.

Туризм. В 1979 г. количество ин. туристов, посетивших Г., увеличилось на 20% и превысило 6 млн.

Финансы. Денежная единица — драхма. Усиление инфляции и ухудшение состояния платежного баланса Г. сопровождалось дальнейшим падением курса драхмы по отношению к валютам большинства западноевропейских стран на 7—10%. Золотые и валютные запасы на конец 1979 г. составили 1125 млн. долл. Гос. долг в 1979 г. достиг 373 млрд. драхм (в 1978 г. — 328 млрд. драхм).

Важнейшие события 1979 г. Ухудшение экономического положения трудящихся в связи с бурным ростом цен и стоимости жизни, попытки правительства сдержать инфляцию, блокируя рост жизненного уровня, его меры по приспособлению экономики страны к условиям «Общего рынка» привели к значительной активизации социально-политических выступлений. В августе были созданы комитеты координации забастовочной борьбы рабочих и служащих, объединившие профорганизации различных политических направлений. Качественно новым моментом явилось выдвижение наряду с общими социальными требованиями лозунгов борьбы против экономичной политики правительства. Более массовыми и организованными стали выступления крестьян, добивавшихся повышения закупочных цен, пенсий, улучшения системы страхования. Окрепла солидарность рабочего класса, крестьянства и средних городских слоев.

Правительство стремилось сдержать рост классовых выступлений, используя соглашения с профсоюзами и кооперативы и усилив полицейские репрессии. Были приняты меры по дальнейшему укреплению аппарата полиции и жандармерии.

Правая партия ИД, влияние которой продолжало уменьшаться, старалась укрепить единство своих рядов. 1-й съезд ИД (май) одобрил курс на сотрудничество с правоцентристскими силами, на «модернизацию» партии в соответствии с меняющейся обстановкой и с учетом вступления Г. в ЕЭС. Однако внутрипартийные разногласия не были устранены.

Усилился процесс политического расслоения и перегруппировки сил центра. Образованная в марте новая партия КОДИСО провозгласила своей целью построение в Г. «демократического социализма» путем проведения умеренных реформ. По внешнеполитическим вопросам КОДИСО заняла проправительственные позиции.

При попустительстве властей активизировалась деятельность крайних правой реакции. В ноябре воссоздана Партия прогрессистов во главе с С. Маркезинсом, который был в 1973 г., при режиме военной хунты, премьер-министром.

Профашистские элементы организовали ряд провокационных выступлений против левых сил.

На левом фланге политического спектра определенных успехов достигло «Движение за единство левых сил» (КЕА). В Афинах состоялась конференция КЕА (июнь). Повсеместно создавались инициативные комитеты КЕА. Основной мобилизующей силой в борьбе греческих трудящихся являлась КПГ.

Внешняя политика в 1979 г. Греческое правительство продолжало уделять большое внимание присоединению страны к ЕЭС. Соглашение о вступлении Г. в «Общий рынок» с 1 января 1981 г. в качестве полноправного члена было подписано в мае, ратифицировано парламентом Г. в июне. Связанные с этим вопросы обсуждались в ходе визита К. Папоса во Францию (апрель), пребывания в Г. президента Франции В. Жискара д'Эстена (май), поездки К. Караманлиса в ФРГ, Францию, Великобританию, Италию (октябрь). КПГ, ПАСОК и др. демократические силы резко осуждали вступление страны в ЕЭС, указывая, что это поставит экономику страны в еще большую зависимость от междунар. монополий, ограничит национальную независимость Г.

Значительно возросло давление на Афины ведущих западных держав, стремившихся ускорить возвращение Г. в военную организацию НАТО, добиться нормализации греко-турецких отношений и т. о. «восстановить единство» юго-вост. флага НАТО. Г. посетили руководящие военные деятели США, Великобритании, ФРГ, Италии, Канады; состоялся визит мин. обороны Э. Аверова в ФРГ (март). Продолжались переговоры относительно статуса «особых отношений» Г. с НАТО. Предложения НАТО о распределении зон оперативного контроля над воздушным пространством Эгейского моря между Г., Турцией и НАТО («план Хейта», «план Роджерса») были отвергнуты Г. как противоречащие ее над. суверенитету. Демократические силы Г. осуждали планы возвращения страны в военную организацию НАТО, требовали выхода Г. из этого блока.

Греческие вооруженные силы участвовали в большинстве маневров НАТО в Средиземноморье, а территория страны представлялась для учений американских войск. В Г. по-прежнему находились военные базы и объекты США и НАТО. На декабрьской сессии Совета НАТО Г. поддержала планы производства и размещения на территории некоторых государств Зап. Европы американских ядерных ракет среднего радиуса действия.

Продолжались переговоры греческих и турецких экспертов по проблемам континентального шельфа и воздушного пространства Эгейского моря. Во время пребывания в Афинах президента Кипра С. Киприану (апрель, июнь, сентябрь, декабрь) обсуждался кипрский вопрос.

Состоялись визиты К. Караманлиса в Сирию и Саудовскую Аравию (февраль — март), Ирак (ноябрь), визит парламентской делегации в Египет (январь). В Г. приезжали президент Сенегала Л. Сенгор (ноябрь), министры ин. дел Заира (май), Египта (октябрь). В ноябре К. Караманлис находился с визитом в КНР (подписано соглашение о научно-техническом сотрудничестве). Были установлены дипломатические отношения с Ватиканом, Сан-Марино, Того и Сьерра-Леоне.

Получили развитие отношения Г. с европейскими социалистическими странами. В октябре К. Караманлис посетил СССР (первый в истории греко-советских отношений офиц. визит премьер-министра Г. в Советский Союз); подписаны Советско-греческая декларация и соглашение об экономическом и техническом сотрудничестве. К. Караманлис совершил также поездки в СФРЮ, СРР (март), ВНР и ЧССР (октябрь). В Г. приезжал первый секретарь ЦК БКП, пред. Гос. совета НРБ Т. Живков (апрель).

П. Ильин (политика), А. Потапенко (экономика).

ДАНИЯ

(Королевство Дания)

Общие сведения. Д. — государство в Зап. Европе, на полуострове Ютландия, о-вах Зеландия, Фюн и др. Площадь — 43 тыс. км². Население — 5 112 тыс. чел. (на 1 января 1979 г.). Гос. язык — датский. Гос. религия — лютеранская. Столица — Копенгаген (св. 1,3 млн. жит., с пригородами). В состав Д. входят пользующиеся внутр. самоуправлением Фарерские о-ва в Норвежском море (1,4 тыс. км², ок. 41 тыс.

жит.) и Гренландия (2,2 млн. км², ок. 50 тыс. жит.; внутр. самоуправление введено с 1 мая 1979 г.).

Государственный строй. Д. — конституционная монархия. Глава государства — король (королева); с 1972 г. — Маргрете II. Высший орган законодат. власти — фолькетинг (однопалатный парламент из 179 депутатов, избираемых на 4 года), постановления которого за подписью короля

(королевы) приобретают силу закона. В результате выборов, состоявшихся 23 октября 1979 г., СДПД получила в фолькетинге 68 мест (имеда 65), Венстре-либеральная партия — 22 (21), КНП — 22 (15), Партия прогресса — 20 (26), СНП — 11 (7), Радикальная Венстре — 10 (6), Левые социалисты — 6 (5), Демократы центра — 6 (11), Правовой союз — 5 (6), ХНП — 5 (6); КПД потеряла свои 7 мест. По 2 депутата имеют Гренландия и Фарерские о-ва. Правительством до октября 1979 г. состояло из представителей СДПД и Венстре-либеральной партии. Премьер-министром был А. Йоргенсен (СДПД), мин. ин. дел — Х. Кристоферсен (Венстре-либеральная партия). 26 октября 1979 г. сформировано правительство из представителей СДПД. Премьер-министр — А. Йоргенсен, мин. ин. дел — К. Олесен.

Политические партии и профсоюзы. Социал-демократическая партия Дании (СДПД). Осн. в 1871 г. Входит в Социнтерн. Св. 125 тыс. членов (1979 г.). Пред. — А. Йоргенсен. Консервативная народная партия (КНП). Осн. в 1915 г. Выражает интересы крупной пром. и фин. буржуазии, помещиков, а также высшего чиновничества. Св. 45 тыс. членов (1979 г.). Пред. — Й. Стеттер. Венстре-либеральная партия. Осн. в 1870 г. Выражает интересы крупных и средних землевладельцев, а также части пром. буржуазии, связанной с с. х-вом. 98,5 тыс. членов (1979 г.). Пред. — Х. Кристоферсен. Радикальная Венстре. Осн. в 1905 г. Выражает интересы мелкой буржуазии, а также либеральной интеллигенции. 14 тыс. членов (1979 г.). Пред. — Т. Мёллер. Партия прогресса. Осн. в 1970—1972 гг. М. Глиstrup. Объединяет гл. обр. консервативно настроенные мелкобуржуазные круги. Ок. 15 тыс. членов (1979 г.). Пред. — А. Роланд Петерсен. Христианская народная партия (ХНП). Осн. в 1970 г. Буржуазная, клерикального толка. Ок. 10 тыс. членов (1979 г.). Пред. — Ф. Кофуд-Свендсен. Демократы центра. Осн. в 1973—1974 гг. выходцами из правого крыла СДПД (во главе с Э. Якобсеном), к которым примкнула часть прежних сторонников КНП и ХНП. Ок. 2 тыс. членов (1979 г.). Пред. — Э. Якобсен. Правовой союз. Осн. в 1919 г. Мелкобуржуазная партия. 2,6 тыс. членов (1979 г.). Пред. — Л. Фредстед Кристенсен. Социалистическая народная партия (СНП). Осн. в 1959 г. Объединяет часть рабочих, служащих и интеллигенции. Св. 5 тыс. членов (1979 г.). Пред. — Г. Петерсен. Левые социалисты. Осн. в 1967 г. левым крылом СНП. Ок. 2 тыс. членов (1979 г.). Возглавляет партию «коллективное руководство».

Коммунистическая партия Дании (КПД). Осн. в 1919 г. Пред. — Й. Енсен.

Центральное объединение профсоюзов Дании (ЦОПД). 1,2 млн. членов (1979 г.). Входит в МКСП. Пред. — Т. Нильсен (СДПД).

Экономическое положение Д. в 1979 г. несколько улучшилось, однако это улучшение было неустойчивым и противоречивым. ВВП увеличился (реально) на 3,0% (в 1978 г. — на 1,5%) и достиг в текущих ценах 341 млрд. крон. Главным фактором экономического роста явилось расширение экспорта, физический объем которого увеличился на 6,2% (в 1978 г. — на 3,8%), тогда как личное потребление выросло на 2%, а валовые инвестиции — менее чем на 1%, причем капиталовложения в жилищное строительство даже снизились (на 7,5%). Число безработных сократилось к концу 1979 г. до 164 тыс. (6,2% самозащитного населения) против 190 тыс. в конце 1978 г. Инфляция достигла 10,9% (в 1978 г.). Учетная ставка гос. банка постепенно повышалась (в феврале 1980 г. достигла 13%).

Промышленность. В 1979 г. пром. производство увеличилось на 4% (в 1978 г. — на 2%). Капиталовложения в пром-сть не возросли и остались на 5% ниже уровня 1976 г. Ряд отраслей (прежде всего сталелитейная, судостроительная, текстильная) продолжал находиться в кризисном состоянии. С морского дна близ зап. побережья Д. было добыто 0,3 млн. т нефти.

Сельское хозяйство. В 1979 г. с. х. производство несколько возросло. Физич. объем продукции животноводства, доля которой во всей товарной продукции с. х-ва составляет ок. 90%, увеличился на 3,6%, а валовой сбор зерновых вырос на 2,4%. Поголовье (в тыс., на декабрь 1979 г.): кр. рог. скота — 3034, в т. ч. коров — 1142; свиней — 9357. Средний надой молока от одной коровы — ок. 5,3 тыс. кг.

Производство некоторых видов промышленной продукции

Виды продукции	1977 г.	1978 г.	1979 г.
Электроэнергия, млрд. квт.ч	20,7	19,2	20,4
Сталь, тыс. т	700	715	726
Прокат, тыс. т	550	590	630
Цемент, тыс. т	2309	2500	2625
Минер. удобрення, тыс. т	872	1000	1280
Рыбная мука, тыс. т	307	340	375
Рыбий жир, тыс. т	96	100	102
Сахар (в пересчете на сырец), тыс. т	435	502	503
Сухое молоко, тыс. т	116	127	129
Суда (поставлено заказчикам), тыс. бр. рег. т	670	550	540

Производство важнейших продуктов животноводства (тыс. т)

Виды продукции	1977 г.	1978 г.	1979 г.
Молоко	5138	5323	5225
Масло	131	140	130
Сыр	177	184	189
Яйца	68	70	76
Мясо	1155	1215	1325
в т. ч. свинина	785	835	947

Валовой сбор зерновых составил 7,7 млн. т (в 1978 г. — 7,5 млн. т). Средняя урожайность зерновых — 40,6 ц/га. В 1979 г. насчитывалось 189 тыс. тракторов, 40,3 тыс. зерновых комбайнов.

Сбор и урожайность основных с.-х. культур

Культура	Сбор (тыс. т)			Урожайность (ц/га)		
	1977 г.	1978 г.	1979 г.	1977 г.	1978 г.	1979 г.
Пшеница	606	641	561	52,6	53,0	52,7
Рожь	324	315	256	36,4	36,8	36,7
Ячмень	4801	6301	6830	40,2	41,0	41,1
Овес	270	206	162	34,7	39,0	41,5
Картофель	576	955	1000	254	265	268

Рыболовство. В 1979 г. выловлено 1,7 (в 1978 г. — 1,9) млн. т рыбы.

Транспорт. Тоннаж морского торгового флота вырос за год на 0,4 млн. бр. рег. т и к концу 1979 г. достиг 5,9 млн. бр. рег. т. Автопарк к концу 1979 г. составил 1700 (в конце 1978 г. — 1680) тыс. машин.

Внешняя торговля. Товарооборот в 1979 г. увеличился в текущих ценах на 20% и достиг 173,99 млрд. крон. Стоимость экспорта выросла на 18,7% (до 76,88 млрд. крон), стоимость импорта — на 21,1% (до 97,11 млрд. крон). В экспорте 68% составили пром. товары, 32% — с. х. продукция. 43% импорта — сырье и полуфабрикаты, 19% — энергетическое сырье, 29% — машины, оборудование и транспортные средства. На страны ЕЭС пришлось 49% внешнеторгового оборота (на ФРГ — 21%, Великобританию — 12%, на страны ЕАСТ — 23% (на Швецию — 14%).

Финансы. Денежная единица — датская крона. В 1979 г. крона была дважды девальвирована (в целом на 7,8%). Внешний долг Д. вырос за год на 19 млрд. крон и к концу 1979 г. достиг 80 млрд. крон. Золотые и валютные резервы увеличились и составили в конце 1979 г. 18,2 млрд. крон. Бюджетный дефицит в 1979 г. — 12,9 млрд. крон. Дефицит платежного баланса по текущим операциям вырос с 10,1 млрд. крон в 1978 г. до 15,6 млрд. крон в 1979 г.

Важнейшие события 1979 г. Экономические трудности и недовольство в рядах рабочего и профсоюзного движения Д. созданием в 1978 г. коалиционного (СДПД и Венстре-либеральная партия) правительства, которое пыталось решать экономические проблемы гл. обр. за счет интересов трудящихся, серьезно обострили проходившую в начале года кампанию по перезаключению коллективных договоров профсоюзов с предпринимателями. Св. 40 профсоюзов заявили, что они проведут массовые забастовки. Опасаясь крупного социального конфликта, правительство вмешалось

в переговоры между ЦОПД и Союзом предпринимателей и в марте законодательным путем продлили трудовые соглашения на условиях, не отвечающих требованиям профсоюзного движения.

Внеочередная сессия фолькетинга (июнь) приняла комплекс законов, которые предусматривали, в частности, сокращение гос. и коммунальных расходов в различных отраслях экономики и повышение косвенных налогов на ряд товаров и услуг. Поскольку эти меры давали лишь временный эффект, партии правительственной коалиции продолжили интенсивные переговоры с целью выработки долгосрочной программы решения экономических проблем. Вследствие провала переговоров премьер-министр А. Йоргенсен вынужден был объявить 27 сентября об отставке правительства и назначить на 23 октября высочайшие парламентские выборы.

В результате этих выборов СДПД несколько укрепила свои позиции и, отказавшись под давлением рабочего и профсоюзного движения, левых сил и организаций от дальнейшего сотрудничества с Венстре-либеральной партией, сформировала однопартийное правительство меньшинства. В ноябре отмечалось 60-летие КПД. ЦК КПСС направил по этому случаю ЦК КПД поздравление.

17 января в Гренландии состоялся референдум по вопросу о предоставлении этому острову внутри самоуправления (соответствующие законы были приняты фолькетингом в 1978 г.). 70,1% избирателей проголосовали за самоуправление, 25,8% — против. На проходивших 7 апреля первых всеобщих выборах в гренландский ландстинг (местный парламент, состоящий из 21 депутата) 13 мест получила партия «Слугам», придерживающаяся в целом левой ориентации, 8 — буржуазная партия либерального толка «Атассут».

Внешняя политика в 1979 г. Д. продолжала активно сотрудничать с другими западными странами в рамках НАТО и ЕЭС и выступать по основным междунар. проблемам в целом с единых с ними позиций.

Рассматривая членство в НАТО как один из основополагающих элементов датской внешней политики, правительство, как и раньше, солидаризировалось с военно-политическими установками и акциями этого блока. Некоторые колебания были проявлены Д. в вопросе о размещении в ряде стран Зап. Европы новых видов американского ракетно-ядерного оружия: перед декабрьской сессией Совета НАТО датское правительство предлагало отсрочить принятие решения по этому вопросу на полгода. В сентябре между Д. и США было заключено «принципиальное соглашение» о дисконсации на датских аэродромах американских военных самолетов в случае «кризисной ситуации».

Результаты выборов в Европейский парламент (см. статью в Европейское экономическое сообщество) свидетельствовали о наличии в Д. сильных настроений против членства страны в «Общем рынке». «Народное движение против ЕЭС», объединяющее представителей различных политических партий, получило на этих выборах 20,9% голосов и 4 мандата из 16, отведенных Д. в Европейском парламенте.

Д. посетили канцлер ФРГ Х. Шмидт (август), премьер-министр Бельгии В. Мартенс (сентябрь), вице-президент США У. Мондейл (апрель), министры ин. дел Франции (январь), Ирландии (февраль), Исландии (август) и др. Маргрете II нанесла визиты в Австрию (апрель) и КНР (сентябрь). А. Йоргенсен выезжал в Швецию (май), Х. Кристоферсен — в Швецию (февраль), Нидерланды (март), Саудовскую Аравию (сентябрь), К. Олесен — в Норвегию, ФРГ, Францию и Великобританию (ноябрь).

Состоялся визит К. Олесена в ВНР (декабрь).

Н. Герасимов (экономика), В. Кузнецов (политика).

Культурная жизнь. Литература. Книги, вышедшие в 1979 г., естественно, различны по своему содержанию, однако для большинства характерно критическое отношение к обществу. Так, например, К. Рыфберг, автор «Джокера», резко критикует моральную нищету т. н. среднего класса. В «Футбольном ангеле» Х. И. Нильсена речь идет о конфликте между политикой и браком. Эта же тема поднимается в романе Л. Боиневие «В горах и на море». В романе Э. Р. Клёвдала «Праздник для Цецилии» показана борьба датского народа за независимость и нац. самобытность в эпоху Средневековья, причем проводится явная параллель с борьбой против участия Д. в «Общем рынке». Инге Эриксен создала широкое эпическое полотно — роман «Дерево птиц». В книге Д. Седерстранна «Об этом мы им

напомним» (продолжение романа «История непрощенных») описывается борьба трудящихся против фашизма и крупного капитала во время второй мировой войны. Роман В. Карлсона «Неизвестные» (продолжение романа «Квадрат») повествует о рабочем классе в период нацистской оккупации. Талантливыми писателями-реалистами показали себя Дж. Нем (автор романа «Освобожденные») и Дж. М. Педерсен, выпустивший «Шлюз» и «Вперед к единству».

В сборнике Х. К. Фоггмана Лауридсена «Ливан» рассказывается (как в стихах, так и в прозе) о борьбе арабского народа Палестины и о гражданской войне в Ливане. Оригинальным поэтом зарекомендовал себя Э. Ф. Хансен, автор сборника стихов «Заместитель». Э. Стинус, автор сборника стихов «Земля под небом», солидаризируется с угнетенными во всем мире.

В 1979 г. датская литература понесла тяжелую утрату: скончался писатель Х. Шерфиг. Перед смертью он успел издать свое последнее произведение «Длинный день» (описание путешествия по Швеции и Норвегии).

Л. Боиневие. Театр. В Королевском театре по случаю 100-летия со дня смерти артиста балета и балетмейстера А. Бурнониви в ноябре 1979 г. проходил фестиваль балета. Был показан целый ряд произведений, поставленных Бурнонивиком. На фестиваль приезжали знаменитые мастера и критики балета со всего мира (в т. ч. советская балерина Г. Уланова).

Отмечалось также 200-летие со дня рождения А. Эленшлегера. Этот поэт-романтик прославился в свое время трагедиями, темы которых он брал из средневековой истории северных стран. Биргитте Прайс поставила в Королевском театре его драму «Дина», написанную в 1842 г. Высокоодаренная, гордая и исполненная фантазии героиня пьесы (ее сыграла молодая актриса Кирстен Олесен) предвосхитила намечавшуюся эмансипацию женщин. В театре Орхуса была поставлена трагедия Эленшлегера «Амлет», а в телевизионном театре — его пьеса «Санкт Хансафенсиль», написанная как стихами, так и прозой.

Из мировой классики шли пьесы Шекспира, Мольера, Стриндберга, Чехова, Брехта и др. авторов. В малом экспериментальном театре «Сорте Хест» была поставлена «Игра глухцов» — «комбинация» глухцов из средневековых и шекспировских пьес с персонажами из произведений Дарио Фо и современных датских поэтов — фантастическое представление с акробатикой и прочими занимательными номерами (реж. Бригитте Колерус).

Из новых датских произведений показаны «Праздник» Б. Халлера, рисующий картину жизни подростков в обществе, страдающем от безработицы и насилия (театр «Рим-факс»), «Две половинки с музыкой» К. Ниссена (театр «Дуслэагет»), пьеса посвящена молодому поколению («Сало» Й. Юнгдала (театр «Сваллеанген»), спектакль вызвал серьезную дискуссию о датском беконом (производстве). По заказу труппы «Наххоллет» Э. Тугенсен написал мюзикл о датских жел. дорогах, а также о личном и общественном транспорте. В Народном театре были поставлены самая значительная датская новинка — «Ханс Эгед» С. Хольма (о священнике и миссионере, жившем в 1686—1758 гг.), а также обработанная пьеса Т. Дитлевсена «Лица», действие которой происходит в психиатрическом отделении больницы (главную роль — поэтесса Лизы Мундус — впечатляюще сыграла Биргитте Прайс).

К. Крог.

Музыка. Многие датские композиторы не используют мелодию и ритм в укоренившемся смысле этих слов. Мелодическая линия, если она вообще есть, превращается с помощью колоссальных интерваловых «нерескоков» в своего рода экзотический речитатив, ритм лишается своего естественного движения (напряжение — разрядка), гармония сменяется звуковыми взрывами или мерцающим звучанием. Типичный пример такой музыки — хор-симфония «Анти-создание» И. Нёрхольма, произведение, написанное к 500-летию Копенгагенского ун-та (июнь 1979 г.). Другое характерное произведение — «Ave maris stella» П. Нёргора. К этому направлению принадлежит большинство композиторов, группирующихся вокруг «Общества молодых музыкантов». Преобладание в датской музыке авангардизма создало глубокую пропасть между композиторами и слушателями.

С другой стороны, такие композиторы, как В. Хольмбоз (в декабре 1979 г. ему исполнилось 70 лет), Х. Д. Коппель, Л. Тюбо, Н. В. Бентсон, развивают гуманистическую, в своей глубине народную традицию в датской музыке.

Оградным моментом явилось исполнение по телевидению оперы Х. Кристиансена, написанной по мотивам романа Х. Шерфига «Скорпион». Постоянно растет интерес к народной музыке. Многие группы, в которых сотрудничают любители и профессионалы, исполняют народные мелодии в собственной, часто очень удачной обработке. Развивается жанр политической песни. Так, к 60-летию КПД многочисленными певческими и музыкальными группами было создано более 100 новых песен. *В. Захариас.*

К и н о. По сравнению с 1978 г. производство художественных фильмов в Д. уменьшилось почти вдвое вследствие гл. обр. недостаточности средств, ассигнуемых министерством культуры. Наиболее удачные из выпущенных в 1979 г. 10 кинокартин — «Банда Ольсена никогда не сдается» (из киносериала «Банда Ольсена»), молодежный фильм «Потанцуем сначала» и фильм «Джонни Ларсен», который с огорками можно отнести к социально-реалистическому пап-равлению.

«Банда Ольсена никогда не сдается» — одиннадцатый фильм реж. Э. Баллинга. Три члена банды — это довольно ловкие, но невезучие мелкие преступники, полюбившиеся всем датчанам. Авторы сценариев этой серии Э. Баллинг и Х. Бас всегда соединяют народную комедию с критическими намеками на политическую ситуацию в современной Д. В последнем их фильме Д. оказываются в руках многонац. компаний. Предводитель банды Ольсена, сидевший в тюрьме вместе с одним коммерсантом и узнавший кое-что об «экономической стратегии», организует покупку большинства акций компаний с помощью фальшивых документов. В результате Д. исключают из «Общего рынка».

«Потанцуем сначала» — многообещающий дебют Апетте Ольсена. Со свежестью и теплотой показано одно суматошное лето в жизни молодой девушки. К сожалению, картина грешит излишним натурализмом.

«Джонни Ларсен» (по роману Дж. Нема «Ищу стоящее место», реж. М. Арифред) — типичный датский фильм. 17—18-летний Джонни (его играет А. Ольсен) относится к молчаливому, уважающему авторитеты поколению 50-х гг. В конце концов Джонни восстает против жестокой дисциплины на работе и в армии и постепенно его мягкая личность становится сильнее. Нельзя не отметить работу оператора Д. Брюэля. *Х. Хёсберг.*

И з о б р а з и т е л ь н ы е и с к у с с т в а. Картина датского искусства очень пестра, однако одна тенденция вырисовывалась в 1979 г., как, впрочем, и в предыдущие годы, достаточно ясно: предметом художественного изображения все более становится окружающая действительность.

Чисто абстрактное искусство и искусство, отражающее исключительно внутреннюю жизнь художника, постепенно отступают на задний план.

Художники из группы «Корнер» рисуют прежде всего пейзажи. Есть пейзажисты и среди молодых художников, в частности из группы «Фиолет соль». На их выставке особенно выделились картины Н. Реумерта и Й. Т. Хансена. О. Спорринг изображает катастрофические ситуации; в 1979 г. он показал работы на тему о загрязнении окружающей среды. Многие из графиков (в частности, Б. Бремс, Нанна Херстад, Вера Мюре) изображают повседневную общность. Человек присутствует у них, как правило, лишь косвенно, например в виде пешеходных переходов или вещей, которыми недавно пользовались.

Неуверенность в сегодняшнем дне и страх перед будущим отражаются в творчестве многих художников. Э. Т. Якобсен пишет сюрреалистические картины сумдного дня с мрачными названиями. На картинах А. Х. Сёренсена красивые, но страшные и зловещие существа вгрызаются в людей зубами. График П. Нильсен выставил серию работ, которую он назвал «Орфей и Эридика»: паникующие, одинокие люди бегут по крутым площадям и улицам, окруженным пустыми домами с зияющими глазницами окон.

Художественным ткачеством занимаются (во всяком случае в Д.) гл. обр. женщины. Вибке Грегерс тклет нечто, напоминающее органические формы. Ная Сальто изгот-вляет ковры с фигурами и словами: текст имеет значение как текст, однако он является также и частью художественного изображения. Яне Валсгор, Анетте Хольденсен и Берит Хьелхольт отображают природу, но верхолю к натурализму; на их работах лежит специфическая печать европейского Севера. К. Кристенсен, выставлявшая в 1978 г. интересной выставкой керамики «Моя мать и я», продолжила эту тему, показала серию выразительных керамических рельефов.

По инициативе Общества художников в Кольдинге была организована выставка 9 картин (каждая площадью до 12 м²) 9 авторов, в т. ч. 7 датских: Дамтор-Сёренсена, К. О. Ригета, П. Гадегора, П. Ларсена, Р. Якобсена, Б. К. Якобсена, С. Йоргенсена. Картины выполнены в чистых, ярких тонах, они изготовляются по оригиналу художника производственным методом с использованием устойчивых к разной погоде красок, на армированной стекловолоконной основе. Эти большие красочные картины привлекают внимание на большом удалении и предназначаются для установки снаружи на запланированном художественном музее в Кольдинге. *Х. Абильдгор.*

ДЖИБУТИ

(Республика Джибути)

Общие сведения. Д. — государство в С.-В. Африке. Площадь — 22 тыс. км². Население — 330 тыс. чел. (1978 г., оценка); исса, афары, арабы, европейцы и др. Госп. религия — ислам. Офиц. язык — арабский. Столица — г. Джибути (175 тыс. жит., 1978 г.).

Государственный строй. Глва государства — президент; с 1977 г. — Х. Гулед Аптидон, он же — главнокомандующий вооруж. силами. Законодат. орган — Нац. собрание (65 депутатов, избираемых населением на 5 лет: 33 — исса, 30 — афары, 2 — арабы). Премьер-министр — Б. Гурад Хамаду. Мин. ин. дел — М. Бахдон Фарах.

Политические партии и профсоюзы. Народное объединение за прогресс (НОП). Обр. 4 марта 1979 г. путем преобразования партии Африканская народная лига за независимость в единств. политич. партию. Пред. — Х. Гулед Аптидон. Н а ц и о н а л ь н ы й с о ю з з а н е з а в и с и м о с т ь. Формально не распущен, но практич. деятельности не ведет. П а р о д н о е д в и ж е н и е з а о с в о б о ж д е н и е. Запрещено в 1977 г.

Профобъединение. В освобожденный союз рабочих Д ж и б у т и. Обр. в мае 1979 г. Пред. — О. Идрис Гель.

Экономическое положение. Основное место в экономике Д. принадлежит морскому порту Джибути; его среднегодовой грузооборот (млн. т) — ок. 1,5 (из них 0,3 — экспортно-импортные операции Эфиопии). Большую роль в экономике играет междунар. аэропорт; в 1978 г. обслужил 200 тыс. пассажиров, грузооборот — 33,3 тыс. т. 100 тыс. чел. заняты в ковшем и полуковшем животноводстве.

В 1978 г. поголовье (тыс.) кр. рог. скота — 18, овец — 95, коз — 561, верблюдов — 23. На 70 га выращиваются финики, овощи, бахчевые культуры. Собственное с. х. не покрывает 10% потребностей Д. в продовольствии. В 1979 г. создан первый в Д. рыболовецкий кооператив. Пром-сть представлена мелкими полукустарными предприятиями. В 1978 г. произведено электроэнергии — 86,5 млн. квт.ч. Длина (км) ж. д. — 98, автодорог (уточн. данные) — ок. 1800, в т. ч. с твердым покрытием — 235. В 1977 г. (млрд. джибутийских фр.) экспорт — 3,4 (гл. обр. скот, шкуры, кожи), импорт (значит. его часть реэкспортируется) — 18,5 (зерновые, вкл. муку, — 15 тыс. т, овощи и фрукты — 15 тыс. т). Гл. контрагенты — Франция (ок. 50% внешне-торг. оборота), Эфиопия, Великобритания, Япония. Денежная единица — джибутийский франк. 1 джибутийский фр. = 0,026 французского фр. Гос. бюджет на 1979/80 г. — 12 млрд. джибутийских фр.; ок. 50% обеспечивает за счет внешней помощи. В 1978 г. от Франции получено (млн. французских фр.) — 141 (в т. ч. военная помощь — 37).

Важнейшие события и внешняя политика в 1979 г. В течение года усилилась тенденция к стабилизации внутриполитич. положения. Чтобы способствовать этому, Х. Гулед Аптидон совершил весной поездку по всем р-нам страны. Те же цели преследовались и при образовании НОП, к-рая по замыслу ее организаторов должна способствовать преодолению этнич. розни между афарами и исса. Однако этнич. борьба как в экономич., так и политич. областях продолжалась: именно ею были вызваны вооруж. нападения на военные лагеря в Ранде (март) и Хор-Антаре (июнь).

Экономические трудности (продолжающийся рост цен, безработица и инфляция) усугубляются присутствием в Д. 40 тыс. беженцев из Огадена (см. ст. Эфиопия).

В январе введена 200-мильная морская экономич. зона. Правительство Д., основываясь на принципах нейтралитета и неприсоединения, продолжило курс на укрепление междунар. позиций страны и ее суверенитета в условиях сложной обстановки, сохраняющейся в регионе. С Францией подписано 8 новых соглашений о сотрудничестве в различных областях; ежегодные расходы на содержание французского военного контингента в Д. — 270 млн. французских фр.; военно-морская база Франции в Джибути — самая

крупная иностр. база в Африке. Активно развивались отношения с арабскими странами, предоставившими Д. со времени получения ею независимости 81 млн. долл. В течение года 2 правительств. делегации Д. посетили Эфиопию, эфиопская делегация — Д. (подписан ряд соглашений); подписан ряд соглашений с Сомали. Х. Гулед Аптидон выезжал во Францию (июнь, июль, ноябрь), Пакистан, ИАР и Саудовскую Аравию (декабрь); Б. Гурад Хамаду — в Саудовскую Аравию (июль) и ИАР (октябрь). В Д. приезжал мин. ин. дел НДРГ М. С. Мутыа (апрель).

Х. Гулед Аптидон посетил КНР (декабрь; подписано соглашение об экономич. и технич. сотрудничестве).

Л. Давыдов.

ДОМИНИКА

(Содружество Доминики)

Общие сведения. Д. — государство на одноименном о-ве в группе М. Антильских о-вов в Карибском море. Входит в Содружество (брит.). Площадь — 790 км². Население — 81 тыс. чел. (1977 г.). б. ч. — негры и мулаты; по религии — христиане (гл. обр. католики). Оффц. язык — английский, б. ч. населения говорит на языке патуа — местном диалекте франц. языка. Столица и гл. порт — Розо (19 тыс. жит., 1977 г.).

Государственный строй. Глава государства — президент; с февраля 1980 г. — А. Мари, до него — временный президент — Дж. Армур (с июня 1979 г., до этого — Ф. Дегазон). Законодат. орган — Законодат. собрание (21 деп.). Исполнит. власть принадлежит правительству во главе с премьер-министром и мин. ин. дел О. Серафином (с июня 1979 г., до этого — П. Джон).

Политические партии и профсоюзы. Лейбористская партия Д. (ЛПД). Осн. в 1957 г. Объединенная народная партия Д. (ОНПД). Лидер — Е. Генри. Партия свободы Д. Осн. в нач. 1970-х гг. Лидер — Ю. Чарлз. Альянс Д. Лидер — Д. Ривьер.

Объединенный союз рабочих Д. Осн. в 1960 г. 4,5 тыс. чл. Ген. секретарь — А. Джозеф. Профсоюз Д. Осн. в 1945 г. 0,6 тыс. чл. Пред. — Р. Киртон. Ген. секретарь — В. Николас. Профсоюз моряков, рабочих порта и транспорта. 5 тыс. чл. Пред. — Л. Бенуа.

Экономическое положение. Основа экономики Д. — с. х.-во. В 1977 г. ВВП (в текущих ценах) составил 78 млн. вост.-кариб. долл. Доля в ВВП (в %, в 1977 г.) с. х.-ва — 36,6, услуг (включая туризм) и гос. администрации — 26,2, транспорта и связи — 7,7, пром.-сти — 4,9. 35% экономически активного населения Д. — безработно. Мощность электростанций — 13,1 тыс. квт (1977 г.). Произ-во электроэнергии — 15 млн. квт-ч (1976 г.). Добывается пемза и известняк. Ведутся лесозаготовки. Имеются полукустарные пр-тия по произ-ву соков, фруктовых консервов, копры (3 тыс. т в 1977 г.) и сигар. Осн. с.-х. культура — бананы. В 1977 г. сбор (тыс. т): бананы — 37, кокосовые орехи — 18, цитрусовые — 9, маниок — 1, батат — 1. Поголовье (тыс., 1977 г.): кр. рог. скота — 4, свиней — 8, овец — 3, коз — 3. Протяженность автодорог (1976 г.) — 747 км, в т. ч. дорог первого класса — 370 км. Автопарк — 3,2 тыс. автомобилей (1977 г.).

В 1977 г. экспорт (млн. вост.-кариб. долл.) — 32,4, импорт — 58,9. Дефицит торг. баланса покрывается в основ-

ном за счет поступлений от иностранного туризма. В 1977 г. Д. посетила 31 тыс. туристов (включая круизных). Осн. статьи экспорта (в %, 1977 г.): бананы — 60, цитрусовые — 12, фруктовые соки — 3; импорта: пром. товары, топливо, оборудование (включая транспортное) и продовольствие. Осн. торг. партнеры (в %, 1976 г.): Великобритания — 69 в экспорте и 28 в импорте, США — 4 и 12, Канада — 1 и 11. Денежная единица — восточнокарибский долл.; 2,7 вост.-кариб. долл. = 1 долл. США (декабрь 1977 г.).

Важнейшие события и внешняя политика в 1979 г. Внутр. политич. и экономич. положение на Д. оставалось крайне напряженным. После получения независимости 3 ноября 1978 г. лейбористское правительство Д. во главе с премьер-министром П. Джоном не смогло разрешить ни одной экономич. проблемы в стране. Оно встало на путь репрессий. Стремясь подавить оппозицию, пр-во разработало (в мае) два законопроекта, запрещающих забастовки в гос. секторе и критику членов правительства в печати. В том же месяце профсоюзы объявили всеобщую забастовку, требуя немедленной отставки премьер-министра и принятия мер по демократизации жизни. В стране наступил политический кризис. П. Джон вынужден был уйти в отставку. Временным премьер-министром и мин. ин. дел стал О. Серафин. Новым президентом страны был назначен Джиннер Армур, руководитель быв. лейбористской прогрессивной партии. Был создан Комитет нац. спасения, который потребовал проведения новых выборов в парламент до конца 1980 г.

Пр-во О. Серафина первоначально сотрудничало с Комитетом нац. спасения и Альянсом Д., объединяющим 4 политич. группировки левого направления. Однако в августе под давлением зап. держав из правительства были выведены два министра (А. Мартин и Р. Дуглас), занимавшие прогрессивные позиции. В связи с волнениями в стране в сентябре был введен комендантский час. О. Серафин издал указ о роспуске парламента и заявил, что всеобщие выборы в парламент состоятся в начале 1980 г.

В январе П. Джон выезжал в Венесуэлу (обе страны высклались за разрешение споров из-за о. Авец мирным путем; заключены также соглашения о сотрудничестве в ряде областей). В сентябре правительств. делегация Венесуэлы посетила Д. В январе Д. принята в состав ОАГ. Пр-во Д. официально признало САДР (сентябрь). Установлены дип. отношения с Венесуэлой (январь), КНДР (октябрь).

В. Булавин.

ДОМИНИКАНСКАЯ РЕСПУБЛИКА

Общие сведения. Д. Р. — государство в Вест-Индии, занимающее вост. часть о. Гаити. Площадь — 48,7 тыс. км². Население — 5,12 млн. чел. (1978 г., оценка), в т. ч. (в %) мулаты — 75, негры — 10, белые — 15. Господств. религия — католицизм. Гос. язык — испанский. Столица — Санто-Доминго (922,5 тыс. жит.).

Государственный строй. Глава государства и правительства — президент, избираемый сроком на 4 года; с 16 августа 1978 г. — А. Гусман. Законодательный орган — Национальный конгресс, состоящий из сената (27 чл.) и палаты депутатов (90 чл.); срок полномочий — 4 года. Мин. ин. дел — Э. Л. Фернандес (с февраля 1980 г., до него — Р. Э. Химесес).

Политические партии и профсоюзы. Доминиканская революционная партия (ДРП). Осн. в 1939 г. Правая. Объединяет представителей инуших классов города и деревни, часть трудящихся, интеллигенции, студенчества. Входит в Соинтеры. Ген. секретарь — Х. Ф. Пенья Гомес. Революционная партия (РП). Осн. в 1964 г. Объединяет крупных земельных собственников и скотовладельцев, коммерсантов, часть средней и мелкой буржуазии. Лидер — Х. Балагер. Партия демократической интеграции. Осн. в 1970 г. Выражает интересы латифундистов северных районов страны. Лидер — Ф. Аугусто Лора. Демократическая партия Кискейяно (Кискейяно —

старинное индейское название нынешней территории страны). Осн. в 1967 г. Ультраправая партия. Лидер — быв. ген. Э. Вессин-Вессин.

Доминиканская коммунистическая партия (ДКП). Осн. в 1944 г. Действует легально с 1977 г. Ген. секретарь — Н. Иса Конде.

Имеется также ряд других политич. партий и групп. В стране действует несколько офиц. профобъединений и независимых профсоюз.

Экономическое положение. В 1978 г. ВВП увеличился на 3,6%. Экономически активного населения — 1350 тыс. чел., св. 50% его занято в с. х-ве. В 1979 г. произведено 810,0 тыс. т сахара; сбор (тыс. т, неофц. данные) кофе — 45, риса необрушенного — 308, какао-бобов — 34, помидоров — 125, сорго — 25, арахиса — 68, табачного листа — 57. Под пашней и фруктовыми плантациями занято 660 тыс. га земель, под лесными угодьями — ок. 3,4 млн. га. Площадь орошаемых земель (на март 1978 г.) — 121,4 тыс. га. Поголовье (млн., 1977 г.) кр. рог. скота — 2,1, свиней — 1,3, овец — 27 (здесь и далее в тыс., 1976 г.), коз — 112, лошадей — 202.

В пром. секторе ок. 75% занятых приходится на сах. пром-сть, которая поглощает ок. 50% всех капиталовложений в сектор. По объему выпускаемой продукции и количеству занятых наиболее развиты пищевая пром-сть, пром-во напитков и табачная пром-сть, к-рые дают 60% общей стоимости пром. произ-ва. В обработ. пром-сти 87% объема произ-ва приходится на погребит. товары кратковременного пользования, 10% — на полуфабрикаты и лишь 3% — на средства производства. В 1978 г. объем стр-ва увеличился на 2,2%. В сфере услуг (занято ок. 80 тыс. чел.) создается ок. 20% ВВП.

Установленная мощность электростанций (1976 г.) — 443 тыс. квт, выработка электроэнергии — 1632 млн. квт.ч. Протяженность шоссежных дорог I-го класса — 4,7 тыс. км. В 1977 г. зарегистрировано 183,8 тыс. автомобилей. Протяженность ж. д. — св. 1200 км, в т. ч. 1 тыс. км — частные, гл. обр. в районах сах. плантаций.

В 1978 г. (млн. песо) гос. расходы — 663,6 (625,9 в 1977 г.), доходы — 596,2 (629,3). Внешняя гос. задолженность на июнь 1979 г. — 1281 млн. долл. (1077 млн. на конец 1977 г.), золотовалютные резервы на конец 1978 г. — 138,8 млн. долл.

ЕГИПЕТ

(Арабская Республика Египет)

Общие сведения. Е. — государство на С.-В. Африки и на Ю.-З. Азии. Площадь — 1004 тыс. км². Население (млн. чел.) — 42 (начало апреля 1980 г., оценка), из них ок. 1,5 живет за границей; арабы (египтяне; 98%), нубийцы, берберы и др. Гос. религия — ислам. Офиц. язык — арабский. Столица — Каир (6,1 млн. жит., 1978 г.).

Государственный строй. Глава государства — президент, избираемый населением на 6 лет; с 1970 г. — А. Садат, он же — глава правительства (с 13 мая 1980 г.). Внешний законодат. орган — однопалатное Народное собрание (НС; 386 депутатов; 376 избираются населением на 5 лет, 10 назначаются президентом Е.). Мин. ин. дел — К. Х. Али (с 13 мая 1980 г.). До 13 мая 1980 г. премьер-министром и мин. ин. дел был М. Халиль.

Политические партии и профсоюзы. Правящая Национально-демократическая партия (НДП). Обр. в 1978 г. Придерживается египетского варианта «демократич. социализма». Объединяет верхушку гос. аппарата и профсоюзов, крупных землевладельцев, крупную торгово-пром. буржуазию и наиболее зажиточные слои интеллигенции. 314 депутатов в НС. Пред. ЦК — А. Садат, ген. секретарь — Ф. М. Обейд. Социалистическая партия труда (СПТ). Обр. в 1978 г. как оппозиц. при активной помощи властей. Буржуазная партия. 27 депутатов в НС. Лидер — И. Шукри. Партия социалистов-либералов (правая). Обр. в 1976 г. Малочисленная буржуазная партия. 3 депутата в НС. Лидер — М. К. Мурад. Национально-прогрессивная партия (НПП, левая). Обр. в 1976 г. Объединяет представителей прогрессивных сил египетского общества. Придерживается принципов научного социализма. Пред. — Х. Мохиэддин.

Египетская федерация труда. Осн. в 1957 г. Объединяет 26 отраслевых профсоюзов. 1,5 млн.

(201,5 млн. долл. на конец 1977 г.). В 1977 г. рост стоимости жизни составил 12,8%, безработица — ок. 20% экономически активного населения. Индекс розничных цен на осн. потребит. товары (1971 г. = 100) в декабре 1978 г. составил 205,4 (в среднем за год — 202,5), в т. ч. на продовольств. товары — 181,6 (179,2).

В 1978 г. (млн. долл.) экспорт — 674,9 (сахар — 178,1, кофе — 97,0, ферроникель — 72,6, табак — 45,8, какао — 87,3, бокситы — 23,2); импорт (сиф) — 1018,3 (машины, оборудование и трансц. средства, нефть и нефтепродукты, продовольств. товары). Осн. торг. партнеры — США (ок. 50% экспорта и 80% импорта), страны ЕЭС, Испания, Япония.

Денежная единица — песо = 1 долл. США.

Важнейшие события и внешняя политика в 1979 г. Правительство А. Гусмана не выполнило свои предвыборные обещания по демократизации жизни в стране, улучшению жизни широких слоев населения. Оно по-прежнему проводило политику, направленную на укрепление позиций многонац. монополий и иностр. капитала. В марте в Санто-Доминго состоялся 2-й съезд ДКП. Съезд принял устав и программу партии. В период работы съезда власти не дали разрешения на въезд в страну делегациям коммунистических и рабочих партий ряда социалистич. стран, что вызвало протест всей прогрессивной общественности страны. В августе власти жестоко расправились с бастующими водителями такси и грузовых машин в столице, 7 чел. было убито, десятки получили ранения, св. 500 арестованы. В конце сентября был раскрыт антиправительственный заговор, в котором приняли участие высшие офицеры и генералы, связанные с бывшим президентом Х. Балагером.

В начале года страну посетила группа амер. конгрессменов для изучения возможностей расширения экономич. сотрудничества, в частности в области с. х-ва и горнодоб. пром-сти. В апреле в Д. П. прибыл с краткосрочным визитом федеральный канцлер ФРГ Х. Шмидт. В июне состоялась встреча (на границе двух стран) А. Гусмана и президента Ираки Ж. К. Дувалье. В августе Д. П. посетил пред. пр-ва Испании А. Суарес Гонсалес. В сентябре в страну были переброшены из США 2 тыс. морских пехотинцев.

К. Лейно (экономика), И. Булычев (политика).

членов. Руководство поддерживает политику А. Садата. Пред. исполкома — С. М. Ахмед.

Экономическое положение. В 1978 г. ВВП (млн. египетских ф.) — 7688 (в 1977 г. — 6483, уточн. данные). В 1979 г. темпы развития нар. х-ва — 8,6% (в 1978 г. — 8,2%); планировавшиеся капиталовложения в экономику — 3750 млн. египетских ф. В январе 1979 г. индекс оптовых цен (1970 г. = 100) — 197 (в январе 1978 г. — 177). В 1979 г. на развитие экономики продолжала оказывать отрицат. воздействие политика ес «либерализации» и «открытых дверей», способствующая укреплению позиций нац. буржуазии и иностр. капитала. Продолжалось осуществление 5-летнего плана социально-экономич. развития (1978—82 гг.).

Сельское хозяйство. В 1978 г. в с. х-ве было занято 50% самодеят. населения Е.; доля с. х-ва в экспорте ок. 50%; индекс с.-х. производства (1969—71 гг. = 100) — 106 (в 1977 г. — 106, уточн. данные). Сбор (тыс. т в скобках — в 1977 г., уточн. данные) пшеницы — 1933 (1699), ячменя — 132 (112), риса — 2351 (2275), кукурузы — 3197 (2725), соевых бобов — 79 (27), картофеля — 950 (1010), лука — 670 (670), помидоров — 2500 (2400), хлопка — 435 (407), сахарного тростника — 8427 (8379), апельсина — 700 (753); поголовье (тыс.) кр. рог. скота — 2045 (2048), овец — 1800 (1821), лошадей — 18 (18), ослов — 1609 (1603), свиней — 15 (15).

Промышленность. В 1978 г. в пром-сти было занято ок. 20% самодеят. населения. Доля гос. сектора в пром. производстве — 71,5%. Добыча (млн. т; в скобках — в 1977 г.) нефти — 28 (21, уточн. данные), железной руды — 0,96 (1,42); производство (тыс. т) каустич. соды — 341, цемента — 3108 (3168), джутовой пряжи — 34 (38), х.-б. пряжи — 212 (210), х.-б. тканей — 741,6 (694,8) млн. м, шин — 505,7 (481,2) тыс., автомобилей (тыс.: сборка): легковых — 12,6 (14,4), грузовых — 4,9 (4,4); в 1977 г. пром-во (тыс. т)

газа — 350, нефтепродуктов — 10 500, кокса — 591, удобреный — 1625, сахара — 630, хлопкового масла — 163, трикотажа — 196 млн. египетских ф., электроэнергии — 13,5 млрд. квт.ч.

Транспорт. В 1978 г. длина (тыс. км) ж. д. — 6,9, автодорог — ок. 27, в т. ч. асфальтир. — 12,6. На конец 1976 г. автопарк (тыс. машин): легковых — 245,6, грузовых — 46,6, автобусов — 10,8, мотоциклов — 263,5. В 1977 г. перевозки грузов (млн. т. км) автомобильные — 6712, речные — 3355, ж. д. — 2497, воздушные — 260.

Внешняя торговля. В 1978 г. (млн. египетских ф.) экспорт — 679,8, импорт — 2632,2. Экспортировались (в %) хлопок (37,7), нефть и нефтепродукты (27,7), овощи и фрукты (7,2), рис (2,9) и др.; импортировались продовольствие (22,4), транспортные средства (14,8), машины и оборудование (14,2), хим. товары (8,0), черные металлы (7,1), древесина и изделия из нее (4,4), текстиль (2,4) и др. Гл. контрагенты (в %): в экспорте — СССР (11,9), США (5,5), Нидерланды (5,1), Франция и Япония (по 4,7), ФРГ (4,2), Греция (4,0); в импорте — США (16,4), ФРГ (11,0), Италия и Великобритания (по 7,5), Япония (5,0), СССР (3,4).

Финансы. Денежная единица — египетский фунт. В начале января египетский ф. девальвирован по отношению к доллару на 80%. По бюджету на 1979 г. (млн. египетских ф.) расходы — 12 924,5 (ок. 16% намечено обеспечить за счет займов и кредитов), доходы — 10 236,4. В 1979 г. подписаны соглашения о предоставлении Е. иностр. помощи (млн. долл.) — 2064,8, из которой безвозмездные дары — 647,7; на июль 1979 г. золотовалютные резервы — 336 (на конец 1978 г. — 492).

Важнейшие события 1979 г. Проводимый египетским руководством сепаратный курс в ближневосточ. урегулировании, который повлек за собой углубление политич. и экономич. изоляции Е., а также стремление режима А. Садата решать внутр. проблемы страны на пути капиталистич. развития экономики и политич. и экономич. ориентации на страны Запада продолжали отрицательно сказываться на экономич. положении страны, вели к дальнейшему обострению социальных противоречий и росту внутривосточ. напряженности.

А. Садат продолжал принимать меры для укрепления своей личной власти, для усиления контроля за всеми сферами общественно-политич. жизни Е. Предприняты шаги по ужесточению контроля над прессой.

Острые усилившиеся кампании репрессий по отношению ко всем прогрессивно настроенным элементам египетского общества были направлены против НПП. Активисты НПП подвергались арестам, шантажу и провокациям; полиция совершала налеты на штаб-квартиру партии; власти сделали все, чтобы не допустить во вновь избранный ИС ни одного представителя НПП.

В марте — апреле в ходе обсуждения в ИС и ратификации египетско-израильского договора 117 депутатов (в т. ч. ряд депутатов от НДП) выступили с возражениями или предло-жениями поправки к договору. Стремясь продемонстрировать «сенародную» поддержку своему политич. курсу, А. Садат провел 19 апреля референдум, который «одобрил» договор с Израилем, а также предложения руководства Е. о роспуске парламента (более чем за 2 года до определенного конституцией срока).

После роспуска парламента (21 апреля) А. Садат издал в конце мая декрет о поправках в т. н. Закон о партиях, которые привели к еще более жесткому ограничению на создание новых и деятельность уже существующих политич. партий. Был опубликован также закон об органах местного самоуправления, ущемляющий права и полномочия народных совещан на местах и окончательно превративший назначаемых президентом губернаторов в его заместителей в провинциях.

В июне проведены выборы в ИС. Оппозиц. деятели указывали на открытое вмешательство власти в ход выборов, подтасовку бюллетеней и прямую фальсификацию итогов голосования, в результате чего удалось не допустить избрания в ИС неугодящих властям лиц. 18 июня М. Халиль сформировал новое правительство, в котором большую часть министерских постов получили члены НДП. В новом составе органов ИС и правительства ключевые посты достались представителям новых слоев торгово-спекулятивной и паразитич. буржуазии, сформировавшихся и окрепших в ходе проведения политики «открытых дверей», «либерализации» экономики и сотрудничества с Западом.

Несмотря на подавление любой оппозиции режиму, продолжало расти недовольство в различных слоях египетского общества. К концу года активизировались радикальные элементы и в СИП; под их влиянием эта буржуазная партия усилила критику деятельности правительства. Нарастало недовольство капитулянтской политикой А. Садата в армии.

Внешняя политика в 1979 г. В течение года продолжалось усиление изоляции Е. среди арабских стран и на международ. арене. Режим А. Садата окончательно перешел на позиции пособничества США в деле обеспечения их военно-политич. интересов на Бл. Востоке и в ряде др. р-нов мира (это проявилось, в частности, в заявлении А. Садата о готовности предоставить вооруж. силам США льготы на территории Е. для переброски войск в р-н Персидского зал.).

Продолжая свой капитулянтский курс в ближневосточ. делах, А. Садат вместе с М. Бегиним и президентом США Дж. Картером (в качестве свидетеля) подписали 26 марта в Вашингтоне «мирный» договор между Израилем и Е. (вступил в силу 25 апреля). Совершив эту сепаратную сделку, А. Садат окончательно предал интересы египетского и др. арабских народов; договор фактически санкционирует продолжение оккупации Израилем сирийских и палестинских земель и пыгается закрыть путь к осуществлению законных нац. прав палестинского народа на самоопределение и создание собственного государства.

27—31 марта конференция министров ин. дел, экономики и финансов арабских стран в Багдаде (Ирак) решила применить политич. и экономич. санкции против Е. В конце марта и апреле все государства — члены ЛАГ (за исключением Омана, Сомали и Судана) разорвали дип. отношения с Е.; штаб-квартира ЛАГ, членство Е. в которой приостановлено, переведена из Каира в Тунис; Е. временно исключен из всех межарабских организаций, действующих в рамках ЛАГ, из многих др. общерабских организаций; прекращены военная и фин.-экономич. помощь и поставки нефти Египту. По настоянию арабских стран приостановлено членство Е. в организации «Исламский конгресс» (объединяет все мусульманские государства). В ноябре совещание глав государств и правительств арабских стран в Тунисе подтвердило решения багдадских конференций 1978 и 1979 гг. и наметило ряд новых шагов по противодействию политике сепаратных сделок и капитулянтскому курсу египетского режима.

В своих отношениях со странами Запада режим А. Садата придавал особое значение связям с США, надеясь, что дальнейшее расширение их военно-политич. и экономич. помощи будет способствовать разрешению стоящих перед ним внутривосточ. и экономич. и др. проблем. Экономич. помощь США Египту по гос. линии составила 1 млрд. долл.; администрация Дж. Картера выразила готовность сохранить размеры этой помощи в ближайшие 2—3 года. США решили также предоставить Е. кредит в 1,5 млрд. долл. на закупку американской военной техники.

Страны — члены ЕЭС предоставили Е. кредиты на сумму 2,4 млрд. долл.; в Каире открыто постоянное представительство ЕЭС; заключены первые крупные сделки с частным капиталом этих стран (в частности, соглашение с консорциумом западногерманских и французских, а также австрийских компаний о реконструкции египетской системы телекоммуникаций стоимостью в 1,8 млрд. долл.). Наиболее активными были отношения Е. с ФРГ и Великобританией, а также Австрией. Отношения с Францией, которая в целом критически оценила кэмп-дэвидские договоренности, стали более сдержанными.

Значительно осложнилось положение Е. в движении неприсоединения (ДН). На Шестой конференции неприсоединившихся стран в Гаване ее участники осудили кэмп-дэвидские соглашения и сепаратный египетско-израильский договор, высказались за создание спец. к-та для изучения вопроса о приостановлении членства Е. в ДН за нарушение им принципов и решений движения.

Развивались отношения с КНР. Пекин фактически поддержал капитулянтский курс А. Садата, Е. в свою очередь уклонился от осуждения китайской агрессии против СРВ и признал законность пропекинского марионеточного режима Пол Пота — Иенг Сари в Кампучии. КНР поставила в Е. военные самолеты и запасные части к самолетам и танкам.

А. Садат посетил Судан (январь, сентябрь), ФРГ (март), Израиль (сентябрь); вице-президент Х. Мубарак — Судан (март, дважды), Саудовскую Аравию, ФРГ, Бельгию, Ита-

лию и Ватикан (март), Великобританию и Францию (март, июнь), Австрию (март, сентябрь), Оман (апрель, сентябрь), Индонезию, Сингапур, Малайзию, Бангладеш и Индию (апрель — май), США (июнь, сентябрь); М. Халиль — Великобританию (февраль, дважды), США (февраль) и Австрию (октябрь). В Е. побывали президенты США Дж. Картер (март, дважды) и Сомали М. Снад Барре (июль), премьер министр Израиля М. Бегин (апрель, май, июль), гос. секретарь США С. Вэнс (май), министры ин. дел Испании М. Ореха Агирре (январь), Израйля М. Даян (июнь) и ФРГ Х. Д. Геншер (август — сентябрь), мин. обороны США Х. Браун (февраль), военный мин. Израйля Э. Вейцман (апрель, октябрь, ноябрь), пом. президента США по вопросам нац. безопасности З. Бжезинский (март, дважды) и др. Иран разорвал дип. отношения с Е. (апрель).

ЗАИР

(Республика Заир)

Общие сведения. З. — государство в Центр. Африке. Площадь — 2345,4 тыс. км². Население — ок. 26 млн. чел. (1977 г., оценка); баконо, балуба, монго, бангала, бабоа, борега, бемба, азаиде и др. Ок. 1/2 населения придерживается местных традиц. верований, остальные — католики и протестанты. Офф. язык — французский. Столица — Кипшаса (ок. 3 млн. жит. с пригородами, 1978 г.).

Государственный строй и политические партии. По конституции 1979 г. в З. — единая система партийно-гос. органов. Высший орган власти — партия Народное движение революции (НДР). Обр. в 1967 г. Членство в НДР обязательно для всех взрослых заирцев. Пред.-основатель — Мобуту Сесе Секо — одновременно глава государства (с 1965 г. президент, избираемый населением на 7 лет), пред. Исполнит. совета (правительства) и главнокомандующий вооруж. силами. Законодат. орган — однопалатный Законодат. совет (ЗС; 272 народных комиссара, избираемых населением на 5 лет). 1-й гос. комиссар (премьер-министр) — Бо-Болико Локонга (с 6 марта 1979 г.; до этого — М. Кассенда). Гос. комиссар ин. дел — Нгуза Карл-и-Бонд (с 6 марта 1979 г.; до этого — Умба ди Лутете).

Профсоюзы. Национальный союз трудящихся Заира. Обр. в 1967 г. Ген. секретарь Исполкома — Мукавани Гаунгу.

Экономическое положение. В 1979 г. нарастали серьезные трудности, вызванные кризисом экономики и фил.-кредитной системы страны. Продолжалось сокращение с.-х. и пром. производства и валютных поступлений, уменьшение экспорта. Темпы инфляции достигали 100%. Экономич. спад вынуждал руководство З. искать источники финансирования «плана Мобуту» (программа развития экономики) за рубежом. Страны Запада обуславливали предоставление помощи Заиру требованиями, направленными на установление жесткого контроля с их стороны над экономикой и финансами З. В сентябре принят новый инвестиц. кодекс, облегчающий деятельность иностр. инвесторов в З.

Промышленность. Основа экономики и гл. источник валютных поступлений — горнодоб. пром.-сть. В 1979 г. производство меди — ок. 350 тыс. т; в 1978 г. добыча кобальта — 13,6 тыс. т (1-е место в мире), алмазов (гл. обр. техн. —) 10,6 млн. каратов, золота — 1805 кг, нефти — 1,2 млн. т; среднегодовая добыча цинка — 130 тыс. т, олова — 5,5 тыс. т, марганца — 300 тыс. т, серебра — 60 т, кадмия — 300 т, вольфрама — 400 т. В 1979 г. единственный в З. металлургич. з-д в Малуку (мощность — 140 тыс. т стали и 230 тыс. т проката в год) работал на неполную мощность; со значит. недолужкой работала предприятия обр.об. пром.-сти; мощность ГЭС — 4140 млн. квт (З. экспортирует электроэнергию в Конго, Уганду, Бурунди и Замбию); вошла в строй 2-я очередь гидроэнергетич. комплекса «Инга».

Сельское хозяйство. В с.-х. ве занято ок. 70% самод. населения. В 1979 г. доля с.-х. в ВВП — 9%; оно не обеспечивает потребности З. в продовольствии; из 50 млн. га с.-х. угодий обрабатывалось 3 млн. Животноводство развито слабо. В 1978 г. производство (тыс. т) маниока — 12 493, кукурузы — 529, кофе (гл. экспортная культура) —

Правящие круги Е. продолжали проводить враждебный курс в отношении стран социализма. содружества; политич. контакты практически полностью отсутствовали. Поддерживались лишь отношения с СРР. Х. Мубарак выезжал в СРР (март). В Е. приезжал президент СРР Н. Чаушеску (апрель).

На советско-египетских отношениях продолжало отрицательно сказываться нагнетание агитсоветизма, ставшее одной из осов внешней политики египетского руководства. Режим А. Садата вел курс на срывание связей между двумя странами, сокращение сотрудничества практически во всех областях. СССР продолжал выполнять свои обязательства по заключенным соглашениям и контрактам; советские специалисты оказывали содействие в эксплуатации ранее построенных предприятий.

А. Семенов (экономика), П. Симолян (политика).

70, сахарного тростника — 475. В 1979 г. из-за засухи с.-х. производство еще больше сократилось, значительно возрос импорт продовольствия.

Транспорт. Длина (тыс. км) жел. дорог (различной колеи, не образуют единую сеть) — 5, автодорог — 148, в т. ч. с твердым покрытием — 2,4; речных и озерных судоходных путей — 150. В 1979 г. Бенгельская ж. д. (служит для вывоза 70% продукции горнодоб. пром.-сти З.) продолжала бездействовать.

Внешняя торговля. В 1978 г. (млрд. руб., в текущих ценах) экспорт — 0,4, импорт — 0,9. 50% стоимости экспорта — медь, кобальт и цинк. Гл. контрагенты — Бельгия, ФРГ, Франция, Италия, США, Япония и Канада; доля социалистических стран во внешнеторг. обороте — менее 2%.

Финансы. Денежная единица — заир. 2,05 заира = 1 долл. (конец 1979 г.). В 1979 г. заир был девальвирован дважды (на 34% и на 25%). На конец 1979 г. дефицит платежного баланса — 402 млн. долл., внешний гос. долг — св. 4,5 млрд. долл. В 1979 г. получены займы, кредиты и помощь (млн. долл.) от стран Запада — кредиторов З. — 328 (в т. ч. 200 — на 1980 г.), МВФ — 153, МАР — 26 и др.

Важнейшие события 1979 г. В январе реорганизован Исполнит. совет, число министерств сокращено с 26 до 20. В феврале в ун-те Лованнунг прошли студенч. волнения, участники которых протестовали против ухудшения условий их жизни. В том же месяце в ЗС ряд депутатов выступили с критикой положения в стране, коррупции, бесхозяйственности. 6 марта реорганизованы высшие органы власти, создан Нац. совет безопасности, смещены 1-й гос. комиссар и гос. комиссар ин. дел. В декабре в Кисангани (Вост. З.) подавлен вооруженный мятеж.

Внешняя политика в 1979 г. Основное внимание заирское руководство продолжало уделять дальнейшему укреплению связей со странами Запада, а также отношениям с соседними странами. Наметились улучшение отношений со странами социалистич. содружества.

Мобуту выезжал во Францию (январь, март, апрель, август, сентябрь), Бельгию (январь, апрель, август), НРА (февраль, сентябрь), Италию (март), ОАЭ (март, апрель), ФРГ (март, август), Саудовскую Аравию, Марокко и БСК (апрель), Танзанию (июнь), Замбию (июнь, октябрь), США (сентябрь); Нгуза Карл-и-Бонд — в НРА (август) и Конго (ноябрь). В Кипшасе состоялась встреча Мобуту с президентом НРА А. Нето и премьер-министром Замбии Д. Лисуло (февраль). В З. приезжали президенты НРА А. Нето (февраль, июнь), Конго Д. Сассу-Нгессо и Гинен А. Секу Туре (июнь), Замбии К. Кауида, ЦАР Д. Дако и Уганды Г. Бинайса (октябрь), министры ин. дел Бельгии А. Симоне и Марокко М. Бусетта (июнь). Из З. выведены т. п. межафриканские силы безопасности (июль — сентябрь; см. ст. Заир в Ежегоднике БСЭ 1979 г.).

З. посетил зам. премьер-министра Гос. совета КНР Ли Сяньнянь (январь). Восстановлены дип. отношения с ГДР (январь) и Кубой (август), разорваны же З. в 1977 г. Подписаны соглашения о технич. сотрудничестве и др. с КНР (декабрь).
С. Марев.

ЗАМБИЯ

(Республика Замбия)

Общие сведения. З.— государство в Центр. Африке. Входит в Содружество (бриг.). Площадь — 752,6 тыс. км². Население — 5649 тыс. чел. (июнь 1979 г.); 98% — африканцы (бемба, тога, лози и др.). Ок. 75% населения придерживается местных традиц. верований. Офиц. язык — английский. Столица — Лусака (520 тыс. жит., с пригородами, 1977 г.).

Государственный строй. По конституции 1973 г. законодательная власть осуществляется парламентом (состоит из президента и Национального собрания), избираемым на 5 лет на основе всеобщего избирательного права. Президент с 1964 г. — Кеннет Д. Каунда. Национальное собрание состоит из избираемых (125 чл.) и назначаемых президентом (не св. 10 чл.) членов и спикера. Исполнит. власть осуществляется президентом, который назначает премьер-министра и министров и является председателем кабинета министров. В состав правительства входит ген. секретарь ЮНИП. Премьер-министр — Д. Лисуло. Мин. ин. дел — У. Чакулия.

Политические партии и профсоюзы. Правящая и единственная политическая партия — Объединенная партия национальной независимости (ЮНИП). Основ. в 1959 г. През. — К. Каунда, ген. секретарь — М. Чона. Конгресс профсоюзов З. Основ. в 1965 г. Объединяет 18 профсоюзов; св. 140 тыс. чл. Входит в ВАФП. Пред. — Ф. Чилуба.

Экономическое положение. В 1978 г. ВВП (в текущих ценах, оценка) — 2030 млн. квач. Уд. вес в ВВП (%): горнодобыв. пром-сть — 17,3, с. х-во — 12,8, обрабат. пром-сть — 17. На начало 1977 г. по найму работало 368,5 тыс. чел. в гос. секторе — 35,5%, смешанном — 36,1%, частном — 28,4%, в т. ч. 340,5 тыс. замбийцев. В 1977 г. официально зарегистрированных безработных — 52,2 тыс. чел. В 1978 г. (январь — август) состоялась 32 забастовки.

Промышленность. Прирост в 1979 г. составил 9% против 6,4% в 1978 г. Доля горнорудной пром-сти в ВВП возросла в 1979 г. с 12 до 18%. Добыча (тыс. т, 1978 г.): меди — 669,7, цинка — 42,3, свинца — 13,7, кобальта — 2,1, кам. угля — 922; произведено меди электролитической 634 тыс. т (оценка), электроэнергии — 7829 млн. квт.ч. Индекс пром. произ-ва в 1978 г. (август; 1973 г. = 100): пром-сть в целом — 106,0, горнодобыв. пром-сть — 98,2, обрабат. пром-сть — 108,4, энергетика — 257,9.

Сельское хозяйство. В 1978 г. произ-во (тыс. т) табака — 7, сах. тростника — 950, арахиса (орехи) — 32, кукурузы — 980. Поголовье (тыс.): кр. рог. скота — 1860, свиней — 200, коз — 292, овец — 50. Улов рыбы в 1977 г. — 53,7 тыс. т.

Транспорт. Протяженность ж. д. — 2187 км, автодорог — 35,3 тыс. км.

Внешняя торговля. В 1978 г. (млн. квач, оценка) экспорт — 714,4, импорт — 536,6. Доля (млн. квач, оценка на 1978 г.) в экспорте: Япония — 121,2, США — 110, Великобритания — 106, ФРГ — 86,4; в импорте: Великобритания — 151, ФРГ — 45,2, США — 36,4, ЮАР — 32,8, КНР — 6,4. Экспорт (тыс. т, оценка на 1978 г.) осн. товаров: меди — 684, цинка — 41, свинца — 7,2, кобальта — 1,7, кукурузы — 105; импорт (млн. квач, оценка на 1978 г.) машин и трансп. оборудования — 187,4, топлива — 86,2, хим. продуктов — 68,2, продовольствия и напитков — 34,8.

Финансы. Гос. бюджет (млн. квач, 1978 г.): доходы — 556,2, расходы — 719,5, в т. ч. текущие — 580,4, капиталовые — 139,1. Уровень инфляции — 17%. В июне 1978 г. индекс розничных цен (1969 г. = 100) для низкооплачиваемых групп населения — 243,7, для высокооплачиваемых — 235,4. Дефицит платежного баланса в 1978 г. — 247 млн. квач. Задолженность государства на 1 января 1979 г. (млн. квач): внутренний долг — 378,5, внешний долг — 621,0. В 1978 г. правительство З. получило внешних долгосрочных займов на сумму 47,2 млн. квач, выплатило в погашение внешних займов 39,4 млн. квач. Валютные резервы — 26 млн.

квач (декабрь 1978 г.). Денежная единица — квача. 1 квача = 1,28 долл. США (декабрь 1979 г.).

Важнейшие события и внешняя политика в 1979 г. Несмотря на некоторые повышения мировых цен на медь (важная статья замбийского экспорта), экономическое положение З. оставалось тяжелым. Из-за проливных дождей резко сократились посевные площади (с 500 до 293 млн. га) и сбор кукурузы (нехватка кукурузы составила 300 тыс. т). З. прибегла к чрезвычайным закупкам кукурузы в ЮАР (90 тыс. т), к импорту ее из стран ЕЭС, США, Кении. В декабре на 16% повышены внутренние закупочные цены на пшеницу и кукурузу. З. продолжала испытывать нехватку нефтепродуктов, в связи с чем цены на них повышались трижды в течение года. Учитывая повышение мирового спроса на кобальт, в З. предприняты меры для увеличения его производства. В июне вступил в строй новый кобальтовый э-д комбинат «Роан консолидейтед майнс». В июне началась эксплуатация месторождений фосфатов в долине р. Луанга.

В 1979 г. состоялось несколько крупных забастовок с требованием повысить заработную плату. 8 дней бастовали железнодорожники ТАНЗАМ (март), рабочие сах. з-да в Ндоле (июнь) и др. В октябре в результате переговоров с руководителями Конгресса профсоюзов пр-во З. приняло решение о максимально возможном повышении заработной платы на 156 квач в год. Было проведено сокращение подоходного налога, налога на продажу одежды и обуви (на 5%), мебели (на 10%).

В апреле в связи с воен. провокациями Юж. Родезии в З. был введен комендантский час, в ноябре принято решение о мобилизации резервистов и приведении войск в боевую готовность. В сентябре в З. создан союз рабочей молодежи. В октябре состоялась 14-я сессия Нац. Совета ЮНИП. Сессия одобрила в целом третий 5-летний план развития З. В течение 1979 г. продолжались нападения войск Юж. Родезии и ЮАР на территорию З. В сентябре З. обратилась в ООН с протестом по поводу вооруженных провокаций со стороны Юж. Родезии. Совет Безопасности принял специальную резолюцию, призывающую Юж. Родезию компенсировать З. причиненный ей ущерб; ОАЕ также осудила провокации Юж. Родезии против З. (ноябрь).

В 1979 г. в З. неоднократно проходили совещания руководителей «прифронтовых» государств. В результате работы смешанных правительств, комиссий были подписаны общая программа укрепления всестороннего сотрудничества между З. и Мозамбиком (март), Пакт о ненападении и ряд экономич. соглашений между З., Анголой и Заиром (октябрь). З. приветствовала подписание договора ОСВ-2. З. поддержала позицию Патристического фронта Зимбабве на конференциях в Луанде. После решения о прекращении огня в Юж. Родезии правительство З. сняло экономич. санкции против Юж. Родезии и открыло все трансп. пути, соединяющие обе страны (декабрь).

К. Каунда выезжал в Мозамбик (апрель), на Кубу (сентябрь), в Заир (октябрь), в Италию, Ирак, Великобританию (ноябрь). З. посетили королева Великобритании Елизавета II (июль), премьер-министр Великобритании М. Тэтчер (август), министры ин. дел Индии (январь), Лесото (ноябрь) и др.

В 1979 г. были подписаны соглашения о техническом сотрудничестве с Австрией (май) и Нидерландами (сентябрь), о научном и техническом сотрудничестве с КНР (январь), об экономическом, техническом и культурном сотрудничестве с Ираком (ноябрь), торг. соглашении с Индией (декабрь). Предоставлены займы МВФ (364,5 млн. долл.), МБРР (108 млн. квач), Ираком (30 млн. долл.), Норвегией (28 млн. долл.), Великобританией (17,2 млн. квач) и др.

З. посетили пред. Гос. совета ГДР Э. Хонеккер (февраль), президент СРР Н. Чаупеску (апрель), мин. ин. дел СССР Б. Хвэупек (май).

З. признала правительство Уганды (апрель), пр-во нар. возрождения Никарагуа, пр-во Ирапа (сентябрь), САДР (октябрь).

М. Чуаева.

ЗАПАДНАЯ САХАРА

ЗС — территория на С.-З. Африки. Площадь — 266 тыс. км². Население — 80 тыс. чел. (1975 г., оценка); гл. обр. арабы. Религия — ислам. Язык — арабский. Адм. центр — Эль-Аюн (28,5 тыс. жит., 1974 г.).

Фронт освобождения Сегнет-эль-Хамра и Рио-де-Оро (ПОЛИСАРИО). Обр. в 1973 г. Ведет борьбу за независимость ЗС. Ген. секретарь — М. Абдельазиз. В 1976 г. ПОЛИСАРИО объявил о создании в ЗС Сахарской Арабской Демократической Республики (САДР).

Основное занятие жителей ЗС — кочевое скотоводство. В 1977 г. поголовье (тыс.) верблюдов — ок. 50, овец — ок. 20, коз — ок. 50. Выращивались ячмень, пшеница и просо. Среднегодовые уловы рыбы — 4—5 тыс. т. Месторождение фосфоритов Бу-Краа — одно из крупнейших в мире — в 1979 г. не эксплуатировалось [в 1976 г. добывалось фосфоритов (тыс. т) — 173, в 1975 г. — 2682]. Среднегодовая выработка электроэнергии — ок. 3 млн. квт.ч.

В 1979 г. отряды ПОЛИСАРИО продолжали вооруж. борьбу с марокканскими войсками, которые вступили в ЗС в 1976 г., а также совершали рейды в Юж. Марокко. В августе ПОЛИСАРИО и Мавритания подписали в г. Алжир соглашение, в соответствии с которым Мавритания отказалась от террит. и др. притязаний на ЗС и вывела свои войска и администрацию из юж. части территории, находившейся под ее управлением с 1976 г. В том же месяце Марокко, заявив о своих «преимущественных правах», ввело туда войска.

В июле Ассамблея глав государств и правительств ОАЕ рекомендовала прекращение огня в ЗС и проведение там референдума о том, быть ли ЗС независимой или сохранить там статус-кво. В сентябре Шестая конференция независившихся стран в Гаване высказалась за осуществление западосахарским народом права на самоопределение и независимость. В ноябре 34-я сессия ГА ООН вновь подтвердила право народа ЗС на самоопределение и независимость, призвала Марокко «положить конец оккупации» ЗС и рекомендовала, чтобы ПОЛИСАРИО как «представитель народа ЗС участвовал во всех поисках политич. решения проблемы. В декабре след. к-т ОАЕ по наблюдению за организацией референдума в составе Гвинеи, Мали, Нигерии, Судана и Танзании во главе с пред. ОАЕ У. Толбертом, заседавший с участием президента АНДР и ген. секретаря ПОЛИСАРИО (Гвинея в заседании не участвовала), призвал Марокко вывести войска из р-на, эвакуированного Мавританией, а все участвующие в конфронтации стороны — прекратить огонь на всей территории ЗС, чтобы создать условия для проведения референдума (для контроля за прекращением огня к-т рекомендовал создать «силы ОАЕ по поддержанию мира» в ЗС).

В 1979 г. САДР признали Эфиопия (февраль), СРВ (март), НРК (апрель), Лаос и ДРА (май), РОЗМ (июль), Гренада и Гана (август), Доминика, Сент-Люсия, Гайана, Ямайка, Никарагуа, Уганда и Мексика (сентябрь), Лесото и Замбия (октябрь). На 1 января 1980 г. САДР была признана 34 государствами. Ю. Сабуров.

ЗАПАДНОЕ САМОА

З. С. — государство, занимающее зап. часть архипелага Самоа в юго-зап. части Тихого океана. Входит в Содружество (брит.). Площадь — 2834 км². Население — 160 тыс. чел. (1979 г., оценка). Ок. 99% населения — самоанцы; по религии — протестанты и католики. Офиц. языки — самоанский и английский. Столица и гл. порт — Апия (св. 31 тыс. жит.).

Глава гос-ва — вождь Малиетоа Танумафили II (пожизненно). Высший законодат. орган — Законодательная ассамблея, состоящая из 47 чл. (45 самоанцев и 2 европейца), избираемых на 3 года. Премьер-министр и мин. ин. дел — Туиуола Танси Эфи. По договору 1962 г. с Новой Зеландией внешние сношения З. С. вне пределов Океании осуществляются в основном через новозел. дип. представителей.

Основа экономики — с. х-во (выращивание тропич. культур и животноводство), в котором занято св. 70% трудоспособного населения. Рыбоводство, лесная пром-сть. Сбор (тыс. т, 1979 г., оценка) копры — 20, какао-бобов — 2,4, бананов — 22. Поголовье (тыс. т) крог. скота — ок. 20, свиней — 40. Длина автодорог с твердым покрытием — 1800 км (1979 г.). Автопарк — ок. 4 тыс. автомобилей.

Экспорт (за 9 месяцев 1979 г., млн. долл. З. С.) — 9,6; импорт (1979 г., оценка) — 50,0. Дефицит внешнеторг. и платежного балансов покрывается за счет иностр. субсидий, займов и туризма (в 1979 г. — св. 35 тыс. туристов). Уровень инфляции — 16%, безработных — ок. 5% трудоспособного населения (1979 г.). Денежная единица — доллар З. С. (тала) = 1 новозеландскому долл. (после девальвации в 1979 г.).

Состоялись очередные всеобщие (февраль) и дополнительные (август) выборы. В середине года впервые на З. С. образовалась оппозиционная правительству группировка — т. н. Объединенная партия защиты прав человека. Завершилось выполнение третьего 5-летнего плана экономического развития (1975—79 г.) и был разработан новый план на 1980—1984 гг.

Во внешней политике З. С. по-прежнему придерживалось ориентации на укрепление связей гл. обр. со странами Содружества (брит.), а также со странами, входящими в региональные организации — Южнотихоокеанский форум и Южнотихоокеанскую комиссию. В феврале З. С. подписало соглашение с ФРГ о технич. сотрудничестве. Установлены дип. отношения с Индонезией. С. И.

ЗАПАДНЫЙ БЕРЛИН

Общие сведения. З. Б. — особое политическое образование, расположенное в центре ГДР и находящееся под оккупационным режимом трех западных держав. В четырехстороннем соглашении от 3 сентября 1971 г., заключенном СССР, США, Великобританией и Францией, указывается, что З. Б. не является составной частью ФРГ и не будет управляться ею и впредь. Площадь З. Б. — 480 км². Население — 1903 тыс. жит. (ноябрь 1979 г.).

Органы власти. Высшим органом власти в З. Б., согласно конституции 1950 г., является городская палата депутатов, избираемая на 4 года. На выборах, проходивших 18 марта 1979 г., было избрано 135 депутатов; СДП получила 61 место, ХДС — 63, СвДП — 11. До этого из 147 мест СДП имела 67, ХДС — 69, СвДП — 11. Исполнит. власть при-

надлежит сенату (правительству), который возглавляет правящий бургомистр (Д. Штоббе, СДП), избираемый палатой депутатов. Сенат состоит из представителей СДП и СвДП. Органы власти З. Б. подконтрольны в своих действиях оккупационным властям.

Политические партии, профсоюзы и другие организации. Социал-демократическая партия (СДП). Ок. 40 тыс. членов. Пред. — Д. Штоббе. Христианско-демократический союз (ХДС). Ок. 16 тыс. членов. Пред. — П. Лоренц. Свободно-демократическая партия (СвДП). Св. 2 тыс. членов. Пред. — В. Людер. Национал-демократическая партия (НДП). Неонацистская. Пред. — Х. Фельдт.

Социалистическая единая партия (СЕП) Западного Берлина. Пред. — Х. Шмитт. Объединение немецких профсоюзов — Западный Берлин. 250 тыс. членов. Пред. — В. Зиккерт. Общество германо-советской дружбы — Западный Берлин. Пред. — Р. Эллиас.

Экономическое положение. В 1979 г. совокупный общественный продукт З. Б. вырос в неизменных ценах на 4% и достиг в текущих ценах 50 млрд. марок ФРГ. Объем пром. производства увеличился в неизменных ценах на 4%. Число занятых в пром-сти осталось на уровне 1978 г. Заметно оживилась инвестиционная деятельность. Вместе с тем продолжался процесс инфляции: рост цен превысил 5%. В декабре 1979 г. насчитывалось ок. 33 тыс. безработных. Внешнеторговый оборот составил ок. 60 млрд. марок; 82% его пришлось на ФРГ. Объем торговли с СССР достиг 236 млн. руб. (в 1978 г. — св. 160 млн. руб.).

Важнейшие события 1979 г. Выборы в городскую палату депутатов (18 марта) не привели к сколько-нибудь существенным изменениям в расстановке политических сил. Коалиция СДП и СвДП сохранила перевес над ХДС в 9 мандатов

и осталась у власти. Обнародованная после выборов политическая программа коалиционного правительства на очередной законодательный период фактически не содержала каких-либо новых моментов.

Определенные круги ФРГ и З. Б. пытались подорвать стержневое положение четырехстороннего соглашения 1971 г. о непринадлежности и неподвластности З. Б. ФРГ. В частности, возросло число демонстративных акций с целью втянуть З. Б. как некий придаток ФРГ в процесс государственно-политической интеграции Западной Европы. В нарушение четырехстороннего соглашения в З. Б. проходили выборы в Европейский парламент (см. статью Европейское экономическое сообщество).

Контакты З. Б. с СССР, прежде всего в экономической и культурной областях, развивались активно. СССР принял участие в проходящих в З. Б. фестивале искусств и конкурсе молодых дирижеров. В городе состоялась «Дни Молдавской ССР», был проведен ряд советских художественных выставок. В СССР была организована выставка работ прогрессивных западноберлинских художников.

Г. Сидоров.

ЗИМБАБВЕ

(Республика Зимбабве)

Общие сведения. З. — независимое государство с 18 апреля 1980 г. (до 1979 г. — Юж. Родезия). Расположено в Юж. Африке. Площадь — 390,2 тыс. км². Население — 6,94 млн. чел. (оценка на 1978 г.), из них африканцев (машона, матабеле и др.) — 6,64 млн. чел., лиц европ. происхождения — 260 тыс. чел. Большинство афр. населения придерживается местных традиц. верований, лица европ. проис-

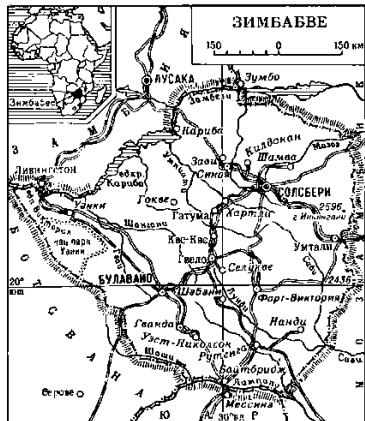

...е я — р — стiane. Офиц. язык — английский. Столица — Солсбери (616 тыс. жит.).

Государственный строй. В соответствии с конституцией 1979 г. (проект) З. — суверенная республика (с 18 апреля 1980 г.). Глава государства — президент, избираемый парламентом на 5 лет; с 18 апреля 1980 г. — К. Банане. Законодательный орган — парламент, состоит из сената (40 чл.) и палаты собан (100 чл., в т.ч. 80 избираются афр. населением, 20 — европ. населением), избираемых на 5 лет. Премьер-министр — Р. Мугабе (с марта 1980 г.). Мин. ин. дел — С. Музенда (с марта 1980 г.).

Политические партии и профсоюзы. Африканский национальный союз З. (ЗАНУ, осн. в 1963 г., през. — Р. Мугабе), Союз африканского народа З. (ЗАПУ, осн. в 1961 г., през. — Дж. Нкомо) — обе партии объединены с окт. 1976 г. в Патриотический фронт. Соответственно 57 и 20 мест в палате собрания. Объединенный африканский национальный совет (ОАНС). Осн. в 1972 г. Лидер — А. Музорева. 3 места в палате собрания. Африканский национальный совет (АНС). Осн. в 1972 г. Лидер — Н. Сителе. Объединенная национальная федеральная партия (ОНФП). Осн. в 1978 г. Лидер — К. Ндивени. Демократическая партия З. (ДПЗ). Осн. в июне 1979 г. Лидер — Дж. Чикерема. Родезийский фронт. Осн. в 1962 г. Выражает интересы европ. населения З. 20 мест в палате собрания. През. — Я. Смит.

Африканский конгресс профсоюзов. Осн. в 1957 г. Объединяет 9 профсоюзов общей численностью

29 тыс. чел. Ген. секретарь — Ватунга. Национальная федерация африканских профсоюзов. Осн. в 1965 г. Генеральный секретарь — Кавийа.

Экономическое положение. В 1979 г. экономика З. продолжала переживать спад, вызванный острой внутриполитической обстановкой. ВВП в 1978 г. сократился на 3,6% по сравнению с 1977 г. (в 1977 г. сократился на 6,9%) и составил 2106 млн. родез. долл. (в текущих ценах). В июне 1978 г. численность работающих по найму — 1022 тыс. чел., из них африканцев — 908 тыс. чел., европейцев и выходцев из Азии — 114 тыс. чел.

В с. х-ве в 1979 г. создано 19% ВВП (в 1978 г. — 16,8%), в нем занято 40% рабочей силы страны. Осн. товарная продукция производится на крупных фермах белых поселенцев, которым принадлежит 50% лучших земель. 60% продукции дает европейский сектор, остальные 40% создаются в афр. натуральном секторе. Произ-во товарной с. х. продукции в 1978 г. (тыс. т): табак «вирджиния» — 56, сахар — 250, кукуруза — 1400, хлопок — 99, пшеница — 90. В 1978 г. поголовье кр. рог. скота — 6,6 млн., из которых 3,6 млн. — в собственности африканцев; овец — 650 тыс., свиней — 202 тыс.

В пром-сти в 1978 г. создано 28,4% ВВП и занято 23,7% работающих по найму. Обработ. пром-сть представлена металлургическими, химическими, коксохимическими и деревообрабатывающими предприятиями, машиностроительными и автосборочными заводами, а также предприятиями легкой и пищевой пром-сти. Стоимость продукции обработ. пром-сти — 454 млн. родез. долл. (21,6% ВВП), добывающей промышленности — 145 млн. родез. долл. (6,8% ВВП). Доб. (в тыс. т, 1976): б. а. — 165, жел. руды — 384, медной руды — 50, хромовой руды (по содержанию окиси хрома) — 305, никелевой руды — 16, каменного угля — 2820, золота — 25 т, серебра — 3 т. Потребление электроэнергии в 1978 г. — 6263 млн. квт.ч. Протяженность (км) жел. дорог (1974 г.) — 2364, автодорог (1977 г.) — 78 841, из которых асфальтировано 8528.

Внешняя торговля (млн. амер. долл., 1977 г.): экспорт — 490, импорт — 430. Осн. статьи экспорта: хромовая, никелевая и медная руды, чугуны, ферросплавы, асбест, золото, табак, кукуруза, сахар, говядина. Осн. торг. партнерами З. являлись Великобритания, ЮАР, США, Япония. Расходы по гос. бюджету на 1978/79 г. составили 845,3 млн. родез. долл., доходы — 582,6 млн., т.е., отрицательное saldo составило 262,7 млн. родез. долл. Расходы на цели «обеспечения безопасности» (включая прямые воен. расходы), предусматривавшиеся в размере 201 млн. родез. долл., фактически составили в 1979 г. 402 млн. родез. долл.

Денежная единица — родезийский доллар. Девальвирован в апреле 1978 г. на 8%; 1 родез. долл. = 1,45 долл. США (конец 1978 г.).

Важнейшие события и внешняя политика в 1979 г. С 17 по 21 апреля т. н. переходное правительство А. Музорева

провело всеобщие парламентские выборы. Из 2,8 млн. африканских и 106 тыс. европ. избирателей в голосовании приняло участие 63,9%. В соответствии с конституцией 1978 г. предстояло избрать новый состав палаты собрания (100 чел.), в т. ч. 72 депутата от афр. населения и 28 депутатов от европ. населения. В результате выборов 51 место получила партия Музореви, 12 мест — АНС, 9 мест — ОНФП; все 28 европ. мест заняла партия Родезийский фронт. В конце мая был объявлен состав нового правительства. А. Музорева занял пост премьер-министра и министра обороны, Я. Смит вошел в правительство в качестве министра без портфеля. Патриотический фронт З., ООН, ОАЕ, прогрессивная общественность объявили парламентские выборы в Юж. Родезии недействительными, поскольку они были проведены под эгидой незаконного режима в интересах расистского меньшинства и в нарушение соответствующих решений ГА ООН и Совета Безопасности по Юж. Родезии. В течение года Патриотический фронт З. продолжал активные военные операции против марionеточного режима. В целях усиления борьбы с освободительными силами пр-во Музореви в июле и августе дважды объявляло набор африканцев в армию. В июле был продлен срок существовавшего с 1965 г. чрезвычайного положения в стране.

С 10 сентября по 21 декабря в Лондоне проходила конференция по Родезии с участием представителей правительства Великобритании, режима Музореви и Патриотического фронта З. На конференции присутствовали также Н. Ситоле и Я. Смит. Наиболее существенные разногласия между пр-вом Великобритании и режимом Музореви, с одной стороны, и Патриотическим фронтом З. — с другой, вызвал вопрос о правах белого меньшинства на земельную собственность. Позиция Великобритании сводилась к осуществлению перераспределения земли путем выкупа земельных участков у европейцев на средства афр. населения. По настоя-

нию Патриотического фронта З. была достигнута договоренность о создании спец. компенсационного фонда. В результате переговоров был одобрен проект новой конституции, в соответствии с которой Юж. Родезия станет президентской республикой при сосредоточении всей полноты власти в руках премьер-министра. Проект содержит декларацию прав; учреждает двухпалатный парламент (в палате собрания которого пятая часть депутатских мест резервируется за белым населением).

На последнем этапе переговоров обсуждался механизм передачи власти в руки афр. большинства. Соглашение об условиях переходного периода предусматривало проведение в Юж. Родезии новых выборов в течение двух месяцев с момента введения эффективного прекращения огня. Выборы должны были дать возможность Патриотическому фронту Зимбабве и его сторонникам участвовать в голосовании и выставлять своих депутатов. На переходный период вся полнота власти передавалась в руки английского губернатора.

Итоговый документ конференции был подписан 21 декабря после того, как были согласованы условия прекращения огня. Патриотический фронт З. рассматривал решения конференции как компромиссный, переходный этап на пути к достижению всеобъемлющего урегулирования.

На состоявшихся в феврале 1980 г. всеобщих выборах убедительную победу одержали патриотич. силы З. Обая крыла Патриотического фронта З. — ЗАНУ во главе с Р. Мугабе и ЗАПУ, руководимый Дж. Нкомо, — получили в парламенте абсолютное большинство мест — 77 из 100. При этом на выборах ЗАНУ получил 57 мест. В марте 1980 г. Р. Мугабе сформировал правительство З., все посты в котором, за исключением 2, заняли представители Патриотического фронта З.

С. Власов (экономика), М. Чуваева (политика).

ИЗРАИЛЬ

(Государство Израиль)

Общие сведения. И. — государство на Бл. Востоке. Площадь в границах определенных ООН в 1947 г. (тыс. км²). — 14,1, вместе с захваченной в арабо-израильской войне 1948—49 гг. территорией — св. 20,7. Население — 3,83 млн. чел. (1 января 1980 г., оценка); еврей (ок. 84%), арабы (15,8%), армяне, друзы и др. В 1967 г. в результате вооруж. агрессии И. захватил территории, принадлежавшие арабским государствам, и продолжал оккупировать большую их часть (св. 50 тыс. км² с населением 1,2 млн. чел.). Гос. религия — иудаизм. Гос. язык — иврит. Местопребывание парламента и правительства — зап. часть Иерусалима (376 тыс. жит., январь 1978 г.; в 1950 г. И., вопреки решению ООН о выделении Иерусалима в самостоятельную адм. единицу, объявил его зап. часть, а в июле 1980 г. провозгласил весь Иерусалим «неделимой столицей» И.).

Государственный строй. И. — республика. Единой конституции нет, вместо нее действуют принимаемые Кнессетом законодат. акты: основные права и свободы граждан не обеспечены достаточными юридич. гарантиями. Глава государства — президент с огранич. полномочиями, избираемый парламентом на 5 лет; с 1978 г. — И. Навон. Высший законодат. орган — однопалатный Кнессет (120 депутатов, избираемых населением на 4 года). Премьер-министр — М. Бегин. Мин. ин. дел — И. Шамир (с 10 марта 1980 г.; до 21 октября 1979 г. — М. Даан).

Политические партии и профсоюзы. Х е р у т. Обр. в 1948 г. Крайне правая сионистская партия, выступает против вывода израильских войск с большей части оккупир. территорий. Пред. — М. Бегин. Л и б е р а л ь н а я п а р т и я (ЛП). Обр. в 1961 г. Правозастрастная партия. Пред. — С. Эрлих. Л а м. Обр. в 1975 г. Крайне правая сионистская партия. Лидер — П. Горювич. Х е р у т, ЛП и Лаам образуют блок Ликуд, составляющий основу правительств. коалиции. 45 мест в Кнессете. Н а ц и о н а л ь н о - р е л и г и о з н а я п а р т и я. Обр. в 1956 г. Правая клерикальная партия. Входит в правительство. 12 мест в Кнессете. Пред. — И. Бург. Д е м о к р а т и ч е с к о е д в и ж е н и е (ДД). Входит в правительство. 7 мест в Кнессете. Лидер — И. Ялин. Ш а й. 8 мест в Кнессете. Лидер — А. Рубинштейн. ДД и Шай — правозастрастные партии, обр. в 1978 г. в результате раскола партии Демократич. движение за изменение. Т е х н и я. Обр. 8 октября 1979 г. экстре-

мистская профашинская партия, объединяющая сторонников создания «Большого Израиля». 2 места в Кнессете. Лидеры — Г. Коген и М. Шамир. П а р т и я т р у д а И з р а и л я (МАИ). Обр. в 1968 г. в результате слияния 3 правосоциалистич. партий. Пред. — Ш. Перес, ген. секретарь — Х. Барлев. О б ь е д и н е н н а я р а б о ч а я п а р т и я (МАПАМ). Обр. в 1948 г. Левострастная мелкобуржуазная партия, проводит политику соглашения с МАИ. Ген. секретарь — М. Талми. МАИ и МАПАМ образуют оппозиц. парламентский блок МААРАХ. 1,25 места в Кнессете. Н е з а в и с и м а я л и б е р а л ь н а я п а р т и я. Обр. в 1965 г. Умеренно-консервативная партия. 1 место в Кнессете. Лидер — М. Кол. А г у д а т И с р а э л и П о а л е й А г у д а т И с р а э л. Ортодоксальные религиозные партии. 5 мест в Кнессете. Д и ж е н е з а г р а ж д а н с к и е п р а в а. Обр. в 1973 г. Выступает за демократич. реформы и умеренный внешнеполитич. курс. 1 место в Кнессете. Лидер — Ш. Алони. Ш е л о. Обр. в 1976 г. в результате слияния нескольких левых мелкобуржуазных группировок. 2 места в Кнессете. Лидер — М. Паил.

К о м у н и с т и ч е с к а я п а р т и я И з р а и л я. Осн. в 1919 г. 5 мест в Кнессете (в рамках «Фронта за мир и равноправие»). Ген. секретарь ЦК — М. Вильнер.

Г и с т а д р у т — единственное профобъединение И. Обр. в 1920 г. Находится под контролем МААРАХ. 1,25 млн. членов. Входит в МКСП. Генеральный секретарь — Е. Мешель.

Экономическое положение. В 1979 г. ВВП (в постоянных ценах) возрос на 5,0% (в 1978 г. — на 5,2%); рост инфляции — 115% (в 1978 г. — 48,1%); в сентябре 1979 г. индекс розничных цен на потребит. товары (1970 г. = 100) — 1581 (в декабре 1978 г. — 967). В 1979/80 г. военные ассигнования — 85 млрд. израильских ф. (св. 1/3 ВВП); военные расходы — св. 1 тыс. долл. на душу населения (самые высокие в мире) — покрываются введением новых налогов (И. занимает 1-е место в мире по сумме налогов на душу населения; налоги составляют св. 70% нац. дохода страны); в 1979 г. поступления от налогов возросли на 66%), повышением внутр. цен и поступлениями валюты из-за границы; гл. источник средств для оплаты растущих закупок вооружений — иностр. займы.

Промышленность. В 1978 г. индекс пром. производства (1970 г. = 100) — 162 (в 1977 г. — 154). В 1979 г. добыча и производство (тыс. т; в скобках — в 1978 г., уточн. данные) нефти — 20 (24), цемента — 1850 (1992), серной кислоты — 231 (182), каустич. соды — 20 (22), пластмассы — 41 (36), газетной бумаги — 5 (12), х.-б. пряжи — 12 (20), шерстяной пряжи — 7 (9), автопокрышек — 1380 (1536) тыс., автомобилей (сборка) — 6,7 (6,7) тыс., электроэнергия — 11,9 (11,9) млрд. квт.ч.

Сельское хозяйство. В 1978 г. индекс с.-х. производства (1969—71 г. = 100) — 147 (в 1977 г. — 145, уточн. данные). Сбор (тыс. т; в скобках — в 1977 г., уточн. данные) пшеницы — 175 (220), ячменя — 13 (20), кукурузы — 13 (14), сорго — 4 (5), хлопка — 77 (64), хлопкового семени — 133 (108), арахиса — 22 (23), картофеля — 221 (214), оливков — 37 (8), помидоров — 230 (220), лука — 60 (73), винограда — 70 (70), яблок — 110 (105), цитрусовых — 1489 (1529), в т. ч. апельсинов — 919 (908), грейпфрутов — 456 (497); поголовье (тыс.) кр. рог. скота — 347 (309), овец — 220 (242), коз — 142, свиней — 91 (90), домашней птицы — 9 (8,5) млн.; улов рыбы (тыс. т) — 24,4 (25,8).

Транспорт. В 1977 г. длина (тыс. км) ж. д. — ок. 1, автодорог — 11,7; автопарк (тыс. машин): легковых — 312,7, грузовых — 101,4, автобусов — 6,2, мотоциклов и мотороллеров — 26,6. В 1978 г. тоннаж морского торгового флота — 421 тыс. бр. рег. т; грузооборот морских портов (млн. т) — 13,2 (в 1977 г. — 10,9).

Внешняя торговля. В 1978 г. (млн. долл.; в скобках — в 1977 г., уточн. данные) экспорт — 3921 (3083), импорт — 5871 (4845). Экспортировались граничные алмазы — 1462 (1048), минеральные удобрения и химикаты — 388 (308), металлоизделия — 362 (233), машины и оборудование — 291 (267), цитрусовые — 201 (190), одежда — 140 (140), фруктовые соки — 108 (86), текстиль — 72 (57), резиновые изделия — 45 (42) и др. импортировались необработанные алмазы — 1364 (987), машины, оборудование и транспорт. средства — 1222 (984), в т. ч. электротехнич. оборудование — 300 (220), автомобили — 216 (159), самолеты — 140 (99); хим. товары — 1199 (1080), продовольствие — 470 (463), в т. ч. зерновые — 219 (232); прокат черных металлов — 268 (189) и др. Гл. контрагенты (%): в экспорте — США (19,5), ФРГ (11,5), Великобритания (9,8), Нидерланды (5,7), Франция (4,8); в импорте — США (32,1), ФРГ (9,1), Великобритания (8,1), Нидерланды (4,0), Франция (3,5), Италия (3,3).

В 1978 г. число иностранных туристов (млн.) — 1,2 (в 1977 г. — св. 1); доходы от обслуживания туристов — 610 млн. долл.

Финансы. Денежная единица — израильский фунт. В 1979 г. израильский ф. был несколько раз девальвирован; с декабря 1978 г. по ноябрь 1979 г. его обменный курс снизился с 21,420 до 32,842 за 1 долл. Гос. бюджет на 1979/80 г. (млрд. израильских ф.) — 304 (в 1978/79 г. — 206), дефицит гос. бюджета — 12 (12,5). В 1979 г. дефицит платежного баланса (млн. долл.) — 4200 (в 1978 г. — 3100). На конец 1979 г. внешний долг (млрд. долл.) — 14,0 (на конец 1978 г. — 11,2). В октябре 1979 г. запасы иностр. валюты (млн. долл.) — 2987 (в декабре 1978 г. — 2625).

Важнейшие события и внешняя политика в 1979 г. Экспансионистские устремления, составляющие суть политики курса И., оказывали все более дестабилизирующее воздействие на социально-экономич. развитие страны. Непосредственно высокие военные расходы и выплаты задолженности по внешним займам, поглощавшие св. 2/3 гос. бюджета, способствовали беспрецедентному росту инфляции (115%), ухудшению материального положения трудящихся, росту безработицы. Провал экономич. политики Ликуд и растущая междунар. изоляция И. привели к резкому падению престижа правительства М. Бегина среди населения и дальнейшему расшатыванию правительств. коалиции (раскол в партии Херут, отставка в октябре М. Даяна и в ноябре мин. финан-

сов С. Эрлиха). Продолжало расти число сторонников движения «Мир — сейчас», выступившего под лозунгом «мир без оккупир. территорий лучше территорий без мира». Ширилась забастовочная борьба.

Продолжался курс на дальнейшее закрепление оккупации арабских территорий. Число израильских поселений на Зап. берегу р. Иордан достигло 80; в 1979/80 г. на развитие сети поселений ассигновано 300 млн. долл. Игнорируя соответствующие решения ООН, израильские власти активизировали политику, направленную на изменение демографического характера Иерусалима, окружив арабскую часть города еврейскими кварталами с населением св. 40 тыс. чел.

Израильская военщина продолжала провоцировать конфликт в Ливане, открыто поддерживая ливанские сепаратистские силы (см. статью Л и в а н) и стремясь с их помощью подорвать ООП.

26 марта на основе камп-дэвидских соглашений М. Бегин, президент АРЕ А. Садат и президент США Дж. Картер (в качестве свидетеля) подписали сепаратный израильско-египетский «мировский» договор (вступил в силу 25 апреля), решительно осужденный арабскими государствами, социалистич. странами и прогрессивной мировой общественностью как новое серьезное препятствие на пути к установлению прочного и справедливого мира на Бл. Востоке. М. Бегин (апрель, май, июль), М. Даян (июнь) и мин. обороны Э. Вейцман (апрель, октябрь, ноябрь) выезжали в АРЕ. В И. приезжал А. Садат (сентябрь).

В 1979 г. еще больше усилилась зависимость И. от США, продолжавших оказывать ему широкомасштабную политич., фин. и военную помощь (1,8 млрд. долл. ежегодно, в т. ч. 1 млрд. — на военные цели, в дополнение к 3 млрд. долл. на 3-летний период по соглашениям в Камп-Дэвиде). Правительство, помощь и др. фин. поступления из США составили ок. 1/2 годового нац. дохода И. С визитами в США побывали М. Бегин (март), зам. премьер-министра И. Ядин (август), Э. Вейцман (март, сентябрь, декабрь) и др. И. посетили президент США Дж. Картер (март), гос. секретарь США С. Вэнс (май), мин. обороны США Г. Браун (февраль) и др.

Израильское руководство активно подключилось к развернутой американской администрацией антииранской кампании и заявило о готовности предоставить США военные базы для действий против Ирана.

Из-за сохраняющихся разногласий по вопросам ближневосточ. урегулирования происходило дальнейшее охлаждение отношений со странами Зап. Европы; попытки И. добиться стабилизации этих отношений во время посещения М. Бегином Великобритании (май) и М. Даяном Франции (январь), Нидерландов (июль) и ФРГ (сентябрь) были безрезультатными.

Продолжали расширяться связи с ЮАР. За последние 10 лет торговый обмен между И. и ЮАР вырос в 12 раз, превысив в 1979 г. 100 млн. долл.; значительная его часть — торговля оружием и военными материалами.

Отношения с развивающимися странами оставались ограниченными, несмотря на попытки И. активизировать свою политику в Азии (визиты М. Даяна в Непал, Бирму, Таиланд и Сингапур; апрель — май) и в Африке (зонаж в Кении, Замбии и БСК о восстановлении дип. отношений); сохранялись торговые-экономич. связи с рядом африканских и азиатских стран. Серьезным ударом для политики И. явился разрыв всех политич. и экономич. отношений с ним Ираном после свержения режима шаха. Активным было сотрудничество И. с режимом Пиночета в Чили, гл. обр. военное. Отношения с др. странами Латинской Америки ограничивались в основном торговлей оружием с Никарагуа (до свержения режима А. Сомосы), Эквадором, Сальвадором, Гондурасом и Гватемалой.

Подписано соглашение о культурном и научном сотрудничестве с СРР (сентябрь).

Н. Картов (экономика), Г. Павлов (политика).

ИНДИЯ

(Республика Индия)

Общие сведения. И. — государство на юге Азии. Входит в Содружество (брит.). Площадь — 3287,59 тыс. км². Население — св. 645 млн. чел. (декабрь 1979 г., оценка); хиндустанцы, телугу (андра), маратхи, бенгальцы, би-

харцы, тамилы, гуджаратцы, каннара (каннада), малаяли и др. Св. 4/5 верующих исповедуют индуизм, св. 1/10 — мусульмане, остальные — христиане, сикхи, буддисты и др. Офф. язык — хинди и (временно) английский. Столица —

Дели (ок. 4,9 млн. жит., 1978 г.), крупнейшие города — Калькутта (св. 8,0 млн. жит., с пригородами, 1978 г.) и Бомбей (7,6 млн. жит., 1978 г.).

Государственный строй. И. — федеративная республика. Состоит из 22 штатов и 9 союзных территорий. Глава государства — президент, избираемый членами парламента и законодат. собраний (ЗС) штатов (кроме назначенных) на 5 лет; с 1977 г. — Н. С. Редди. Законодат. власть — у парламента: Народная палата (НП; 542 депутата, избираемые населением на 5 лет, и 3 мюгут назначаться президентом) и Совет штатов (СП; 250 депутатов: 238, избираемых членами ЗС штатов на 6 лет, и 12, назначаемых президентом). На 26 февраля 1980 г. из 525 мест в НП ИПК(И) имел 352 места, ЛД — 41, КПИ(м) — 36, ДП — 31, ДМК — 16, ИНК — 13, КПИ — 11, АДМК — 2, Акали Дал — 1, мелкие партии и независимые — 7, 15 мест были вакантны. На конец 1979 г. ДП имела в СП 69 мест, ИНК(И) — 60, ИНК — 53, КПИ — 9, ПКПИ — 8, др. партии и независимые — 45, 6 мест были вакантны. Фактич. высшая исполнит. власть — у Кабинета министров. Премьер-министр — И. Ганди (с 14 января 1980 г.; 28 июля 1979 г. — 13 января 1980 г. — Ч. Сингх; до 28 июля 1979 г. — М. Десаи). Мин. ин. дел — П. В. Нарасимха Рао (с 14 января 1980 г.; 28 июля 1979 г. — 13 января 1980 г. — С. Н. Минра; до 28 июля 1979 г. — А. Б. Валжайни). Законодат. и исполнит. власть в штатах — соответственно у ЗС, избираемых населением на 6 лет, и правительств совместно с назначаемыми президентом губернаторами; в ряде штатов, помимо ЗС, существуют Законодат. советы («верхние палаты»), частично избираемые населением, частично назначаемые губернаторами. В союзных территориях власть — у назначаемых президентом лейтенант губернаторов, гл. комиссаров и администраторов, а также (в Гоа, Диу и Дамане; Пондишери) у ЗС и правительств.

Политические партии, профсоюзы и др. общественные организации. Индийский национальный конгресс (И) [ИНК(И)]. Обр. в 1978 г. после раскола ИНК. Пред. — г-жа И. Ганди. Индийский национальный конгресс (ИНК). Осн. в 1885 г. Пред. — Д. Урс (с сентября 1979 г.; до этого — С. Сингх). Джаната парти (ДП). Обр. в 1977 г. Пред. — Ч. Шеккар. Бхартия джаната парти. Обр. 7 апреля 1980 г. после раскола ДП. Лидер — А. Б. Валжайни. Ток Дал (ЛД). Обр. в сентябре 1979 г. после раскола ДП. Лидер — Ч. Сингх, пред. — Р. Нарани. Дравида мунетра казагам (ДМК). Анна дравида мунетра казагам (АДМК) и Акали Дал — крупнейшие региональные партии И.

Коммунистическая партия Индии (КПИ). Осн. в 1925 г. Ген. секретарь Нац. совета — Ч. Р. Рао. Коммунистическая партия Индии (марксистская) [КПИ(м)]. Обр. в 1964 г. группой «левых» деятелей КПИ. Ген. секретарь — Е. М. Ш. Намбудирипал.

Индийский национальный конгресс профсоюзов. Обр. в 1947 г. Входит в МКСП. Всеиндийский конгресс профсоюзов. Обр. в 1920 г. Работает под руководством КПИ. Входит в ВФП. Союз индийских рабочих. Обр. в 1948 г. Находится под влиянием социалистов. Входит в МКСП. Центр индийских профсоюзов. Обр. в 1970 г. Находится под влиянием КПИ(м). Конгресс объединенных профсоюзов. Обр. в 1949 г. Находится под влиянием ряда прогрессивных организаций. Союз рабочих Индии. Обр. в 1954 г. Находится под влиянием ДП.

Всеиндийская организация мира и солидарности. Индийско-советское культурное общество.

Экономическое положение. В 1979 г. экономич. развитие И. замедлилось. В 1978/79 г. (в скобках — в 1977/78 г.) прирост ВВП (в %, в ценах 1970/71 г.) — 4,3 (7,4, уточн. данные); доход на душу населения (рупий) — 712 (697); денежная масса в обращении возросла на 19,5% (на 11,2%), индекс оптовых цен — на 20,2%; прибыли гос. компаний (млрд. рупий) — 2,58 (1977/78 г.). Развитие экономики сдерживалось перебоями в работе транспорта. Департамент пром. развития И. выдал индийским компаниям 308 разрешений на заключение соглашений о фин. и технич. сотрудничестве с иностр. компаниями (в 1977/78 г. — 268); на 31 марта 1979 г. в И. действовало 358 отделений иностр. компаний и 125 смешанных компаний.

Сельское хозяйство. В 1979 г. с.-х. производство возросло на 3,6% (в 1977/78 г. — на 13,9%). В 1978/79 г. (в скобках — 1977/78 г.) сбор продовольств. зерна (млн. т) — 131,4 (126,4, уточн. данные). В декабре 1979 г. запасы продовольств. зерна в распоряжении правительства И. — 18 млн. т.

Сбор важнейших с.-х. культур (тыс. т)

Культуры	1977/78 г.*	1978/79 г.
Рис (очищ.)	52 670	53 829
Пшеница	31 749	34 982
Ячмень	2311	2121
Кукуруза	5973	6219
Просоные	2070	1932
Бобовые	11 972	12 170
Хлопок	1230	1348
Джут	888	1162
Масличные**	9000	9550
Сахарный тростник (в пересчете на гур)	18 780	16 500
Табак	445	
Чай	561	571
Перец	40	40
Кофе	125	110
Каучук	147	135

* Уточн. данные. ** Арахис, касторовое семя, сезам, горчица и рапс, льняное семя.

В 1973 г. поголовье (млн.) крупн. скота — 234 (ок. 20% мирового поголовья), овец — 50, коз — 70. В 1977/78 г. потребление удобрений (млн. т) — 4,3 (в 1976/77 г. — 3,4).

Промышленность. В 1978/79 г. пром. производство возросло на 6,9% (в 1977/78 г. — на 5,2%, уточн. данные). В 1979 г. несколько улучшилось снабжение пром. предприятий электроэнергией и сырьем, хотя пром-сть все еще ощущала их нехватку. Более высокими темпами возрастало производство пром. товаров потребит. назначения, более низкими — продукция горнодоб. пром-сти, цемента, некоторых химикатов. В результате забастовок и локаутов потеряно 32,27 млн. рабочих дней. В апреле — ноябре 1978 г. производство на пром. предприятиях гос. сектора возросло на 7%. На 31 марта 1979 г. мощность электростанций (млн. квт) — 22,9 (на 31 марта 1978 г. — 22,8).

Производство важнейших видов пром. продукции

Виды продукции	1977/78 г.	1978/79 г.
Электроэнергия, млрд. квт·ч	92,2	109
Нефть, млн. т	11,0	12,5
Уголь, млн. т	103,9*	105,1
Железные руды, млн. т	42,6*	38,2
Сталь, млн. т	8,3*	8,15
Алюминий, тыс. т	178,5	207,4
Серная кислота, тыс. т	2121	2202
Азотные удобрения (в пересчете на N), тыс. т	2015	2173
Фосфорные удобрения (в пересчете на P ₂ O ₅), тыс. т	670	778
Кальцинир. и каустич. сода, тыс. т	1097	1143
Бумага и картон, тыс. т	961	999
Цемент, млн. т	19,3	19,6
Металлорежущие станки, млн. рупий	1076	1327
Автомобили, тыс.	84,3	93,4
Велосипеды, тыс.	3184	3461
Ж.-д. вагоны, тыс.	12,2	10,9
С.-х. тракторы, тыс.	50,4	4,0
Электромоторы, млн. л. с.	4,0	20,5
Трансформаторы, млн. квт.	16,1	1989
Радиоприемники, тыс.	1875	
Х.-б. ткани фабрик, произв-ства, млн. м	4135	4314
Х.-б. ткани кустарного произв-ства, млн. м	4306	5084
Джутовые изделия, тыс. т	1178	1196,3
Сахар, млн. т	6,5	5,9
Ванаслати, тыс. т	572	678

* Уточн. данные.

Транспорт. В 1979 г. длина ж. д. (тыс. км) — ок. 60,8, автодорог (в скобках — в 1978 г.) — 1480 (1215, уточн. данные), в т. ч. с твердым покрытием — 530 (513). На 1 октября 1979 г. тоннаж морского торгового флота (млн. бр. рег. т) — 5,89 (на 1 октября 1978 г. — 5,57).

Внешняя торговля. В 1978/79 г. (млрд. рупий; в скобках — в 1977/78 г.) экспорт — 56,9 (54,0, уточн. данные), импорт — 67,7 (60,3). Экспортировались (в %) ювелирные и кустарные художеств. изделия (10,0), чай (10,0), джутовые изделия (7,0), продукция машиностроения (6,2), железная руда и концентраты (4,5), одежда (4,3), х.-б. ткани (4,3), кожа и изделия из нее (4,2), кофе (3,5) и др.; импортировались нефть и нефтепродукты (26), машины и оборудование (20), животные и растит. масла (12), удобрения (12), черные (4) и цветные (3,2) металлы и др.

Географическое направление внешней торговли (в %)

Страны	Экспорт		Импорт	
	1977/78 г.	1978/79 г.	1977/78 г.	1978/79 г.
США	10,0	13,4	12,1	11,1
СССР	12,5	7,2	7,6	6,9
Япония	8,6	12,7	7,4	8,3
Великобритания	8,0	9,2	6,1	8,3
ФРГ	3,2	4,8	9,3	9,2
Иран	3,2	1,6	7,3	5,1
Бельгия	3,7	2,5	4,0	5,2
Ирак	1,0	0,8	4,1	8,6
Франция	2,7	3,1	2,6	3,3
Канада	0,8	0,9	3,0	3,5

В 1978/79 г. (в скобках — в 1977/78 г.) на СССР и социалистич. страны Европы пришлось 10 (16) экспорта и 9 (10) импорта. В 1979 г. подписаны соглашения о торгово-экономич. сотрудничестве с СССР, Филиппинами и Малайзией; о научно-технич. сотрудничестве — с НРБ, ПНР, СФРЮ, АНДР, Италией, ФРГ и Австрией; о технич. сотрудничестве — с Швецией.

Финансы. Денежная единица — индийская рупия. В декабре 1979 г. золотовалютные резервы (млрд. рупий) — 53,95 (в декабре 1978 г. — 50,8); в 1978/79 г. помощь, полученная И., — 20,34 (в 1977/78 г. — 18,97); на март 1980 г. внешний долг — 121,8; в 1978/79 г. выплаты в погашение внешнего долга (млн. рупий, включая проценты) — 8860 (в 1977/78 г. — 8207).

Важнейшие события 1979 г. В течение года продолжалось ухудшение условий жизни большей части населения И. Правительство М. Десаи не смогло решить такие сложные социально-экономич. проблемы, как бедность, безработица, имущественное неравенство, кастовость. Ок. 300 млн. индийцев жили за нижним пределом бедности; число безработных даже по офиц. данным превысило 14 млн. Некоторые ведущие деятели ДП пытались отойти от разработанного Дж. Неру экономич. курса, направленного на индустриализацию и укрепление гос. сектора экономики. В стране усилилась инфляция, заметно выросли цены на товары первой необходимости, в т. ч. на продукты питания, снижались темпы роста пром. производства. Все это способствовало возникновению острейшего за всю историю независимой И. политич. кризиса.

Непосредственной причиной правительства. кризиса явилось усиление разногласий в ДП. К началу года расхождение между вошедшими в ДП партиями (см. статьи И и д и я в Ежегоднике БСЭ 1978 и 1979 гг.) так и не были преодолены. Правящей партии не удалось выработать единый внутр. политич. курс, завершить организац. оформление, провести во всех штатах выборы руководящих партийных органов. Открытое недовольство ряда группировок в ДП вызвало усиление влияния религиозно-общинных сил на политику правительства — расширение и укрепление в гос. аппарате позиций бывшей партии Джан Сангх и тесно связанной с ней религиозно-шовинистич. организации Раштрия саянсевак сангх (РСС; см. статью И и д и я в Ежегоднике БСЭ 1979 г.). В начале года разногласия в руководстве поставили ДП на грань раскола. В конце января было заключено «черемурье»: Ч. Сингх вернулся в правительство, получил посты зам. премьер-министра и мин. финансов; одновременно пост зам. премьер-министра получил мин. оборо-

ны Дж. Рам. Однако уже в феврале фракционная борьба в ДП разгорелась с новой силой. Ближайший соратник Ч. Сингха Р. Нарани заявил о планах создания испартийной организации для «борьбы с РСС и всеми авторитарными и фашистскими силами». В том же месяце произошел раскол организации ДП в крупнейшем индийском штате Уттар-Прадеш. В марте против влияния РСС в партии выступили входящие в ДП социалисты. В апреле произошел раскол организации ДП в штате Харьяна. В мае на рассмотрение парламента снова был вынесен вопрос о расследовании случаев коррупции, в которых были замешаны члены семей М. Десаи и Ч. Сингха; обострились разногласия в организации ДП в штате Раджастан. В июне дисциплинар. к-т ДП исключил Р. Нарани на 1 год из нац. совета партии «за нарушение дисциплины».

10 июля лидер оппозиции в НП Я. Б. Чаван (ИНК) выдвинул предложение о вотуме недоверия правительству. В тот же день подали в отставку 14 министров центр. правительства. В течение нескольких дней из парламентской фракции ДП вышло ок. 100 депутатов (в т. ч. Ч. Сингх), образовавших Джаната парти (секуляристская) [ДП (с); ее возглавил Р. Нарани]. ДП потеряла большинство в НП. 15 июля, не дожидаясь голосования по вотуму недоверия, М. Десаи подал в отставку. На 18 июля ДП имела в НП 206 мейб, ДП(с) — 76, ИНК — 75, ИНК(И) — 71. М. Десаи и Ч. Сингх, избранный 16 июля лидером парламентской группы ДП(с), потребовали каждый предоставления ему права на формирование нового правительства.

Создать коалицию, которая смогла бы получить поддержку большинства в парламенте, оказалось весьма сложно. Непрерывно менялось соотношение сил в парламенте (стали массовыми перебежки из одной партии в другую), продолжался выход депутатов из ДП; усилились разногласия и обострилась борьба группировок в руководстве всех ведущих буржуазных политич. партий; в ДП усилились требования о замене М. Десаи на посту лидера парламентской фракции. Лишь на десятый день после отставки М. Десаи сложилась коалиция ДП(с), ИНК и вышедшего из ДП Конгресса за демократию (КЗД) во главе с Х. Н. Бахугун, которая смогла сформировать новое правительство во главе с Ч. Сингхом. ИНК(И) заявила о том, что она поддерживает правительство Ч. Сингха, но не будет участвовать в нем. Ряд др. партий, в т. ч. КПИ и КПИ(м), выразив в принципе поддержку Ч. Сингху, заявил, что их позиция будет зависеть от будущей программы и конкретной деятельности нового правительства.

С первых же дней после сформирования правительства коалиция ДП(с), ИНК и КЗД раздирали внутр. противоречия. 19 августа из правительства вышли 20 министров — членов ИНК; ИНК(И) заявил, что не поддержит правительство при постановке вопроса о вотуме недоверия. 20 августа Ч. Сингх подал в отставку и рекомендовал президенту И. проведение новых парламентских выборов; эту рекомендацию поддержали 9 политич. партий в НП; ДП выступила против. 22 августа С. Редди отклонил требование нового лидера парламентской группы ДП Дж. Рама поручить ему сформировать новое правительство, распустил НП и объявил о проведении парламентских выборов (сосотоялись в январе 1980 г.). Ч. Сингх возглавил переходное правительство.

Раскол ДП и последовавший за этим политич. кризис не замедлили сказаться на положении правительства ряда штатов. Острый политич. кризис разразился в Харьяне (август — сентябрь); ушли в отставку правительства в Пенджабе (сентябрь), Аруначал-Прадеш (ноябрь), Ассаме и Керале (декабрь) и др. К концу года в Керале, Манипуре, Аруначал-Прадеш и Ассаме введено президентское правление.

1979 г. ознаменовался нарастанием массовых выступлений в стране; практически ни одна неделя не проходила без забастовок, демонстраций и маршей протеста. Усилилась борьба рабочего класса за свои права. Рабочие требовали повышения заработной платы, выплаты премиальных, улучшения условий труда, выступали против попыток монополий провести антирабочее законодательство. В ряде случаев в ходе стачек и демонстраций выдвигались не только экономич., но также и политич. требования: обуздать реакционные силы, принять меры против религиозных фанатиков, поддержать выступления деревенской бедноты и с.-х. пролетариата. В январе серьезные волнения проходили в Бокаро; началась забастовка рабочих 59 джутовых ф-к штата Зап. Бенгалия. Размах стачечного движения заставил правительст-

ва ряда штатов пойти в том же месяце на установление фиксир. минимального уровня заработной платы на некоторых предприятиях. В феврале в борьбу за свои права вступили шахтеры; в марте — мае бастовали рабочие текстильной и бумажной пром-сти, ж.-д. служащие, учителя, газетные работники; и июне в ряде городов Сев. Индии бастовали торговцы, началась забастовка работников водного х-ва Дели (в июле для решения проблемы снабжения Дели водой привлекалась армия); осенью возобновилась забастовка рабочих текстильной и бумажной пром-сти; в ноябре в штате Ассам прошли крупные студенч. волнения. В течение всего года не прекращались волнения в сельской местности. Крестьяне требовали распределения излишков земель, незаконно захваченных сельскими богатыми, и осуществления аграрной реформы, протестовали против притеснений кулаков и помещиков. Крупнейшим событием года в политич. жизни И. стал трехсоттысячный марш с.-х. рабочих к парламенту страны (март); в «хартинг требовании», принятой участниками марша, содержался призыв положить конец насилиям, чинимым деревенской верхушкой над хариджанами (представителями низших каст), покончить с полуфеодалной эксплуатацией деревенской бедноты.

Отличительной чертой массовых выступлений в 1979 г. было объединение усилий различных профцентров, левых и демократич. сил в борьбе за права и интересы трудящихся. Центральную роль в этом процессе играли коммунисты и прежде всего КПИ. Борясь за удовлетворение экономич. и политич. требований народных масс, КПИ выступала за единство индийских трудящихся и прежде всего пролетариата как в масштабах всей страны, так и на местах. Активизировалась работа КПИ в профсоюззах. В течение года КПИ организовала сотни массовых выступлений беднейших крестьян в защиту их прав в штатах Бихар, Уттар-Прадеш, Зап. Бенгалия, Пенджаб, Харьяна и др. Многие выступления рабочих были организованы совместно 5 крупнейшими профцентрами страны. Впервые за последние 15 лет намечилось сближение между КПИ и КПИ(м); в марте КПИ и КПИ(м) участвовали в марше с.-х. рабочих к парламенту, в мае обе партии в штате Андхра-Прадеш провели совместно широкую политич. кампанию в защиту интересов крестьян и с.-х. рабочих.

1979 г. отмечен также массовыми волнениями полицейских, которые требовали увеличения заработной платы и выступали за реформу полицейской системы. Начавшись в мае в Пенджабе, волнения полицейских перекинулись затем в др. р-ны страны. В июне взбунтовавшиеся полицейские образовали военный лагерь на границе Харьяны и союзной территории Дели. В ряде случаев для подавления выступлений полицейских были использованы войска. Правительство было вынуждено принять решение о созыве конференции гл. министров штатов для обсуждения вопроса о реформе полиции.

В течение года резко возросла преступность в городах и в сельской местности, увеличилось число кастовых и религиозно-общинных столкновений. В апр. крупные религиозные волнения произошли в Джамшедпуре, в июне — в Атигархе.

В январе — феврале обе конгрессистские партии — ИНК(И) и ИНК — вели (по инициативе И. Ганди) переговоры об объединении, но давние конкретные результаты. В период проведения этих переговоров обострились разногласия в ИНК, приведшие в штате Махараштра к фактич. расколу организации ИНК штата на сторонников и противников объединения с ИНК(И). В июне произошел раскол ИНК(И) в штате Карнатака; гл. мин. штата Д. Урс был смещен центр. руководством ИНК с поста пред. организации ИНК(И) в штате, вышел из партии, создал новую партию — ИНК Карнатака — и призвал к объединению всех конгрессистов, не согласных с политикой ИНК(И). В сентябре Д. Урс сменил С. Сингха на посту пред. ИНК; ИНК Карнатака слесился с ИНК. После объявления о проведении парламентских выборов участились перебежки из одной конгрессистской партии в другую. В ноябре КЭД слесился с ИНК(И).

В сентябре — декабре все политич. партии И. опубликовали свои предвыборные манифесты. Начались поиски союзов и попытки формирования предвыборных коалиций. Постепенно сложились 3 основных «центра силы», претендующие на формирование будущего правительства. Одним из них была коалиция ЛД — ИНК. ЛД, отражающая гл. обр. интересы среднего и зажиточного крестьянства и пользующаясь влиянием почти исключительно на севере страны, образовалась в конце сентября из ДП(с); в нее вошла также социалист. Сохраняя коалицию, ЛД и ИНК

решили тем не менее выступить на выборах с различными манифестами, КПИ, КПИ(м) и др. левые партии, несмотря на непримлемость для них ряда социально-экономич. и внешнеполитич. позиций ЛД, заявили об ограниченной поддержке коалиции ЛД — ИНК и в ряде избират. округов заключили с ней предвыборные соглашения.

Другим основным претендентом на приход к власти был ИНК(И), выставивший своих кандидатов практически во всех избират. округах И., третьим — ДП. В предвыборной борьбе участвовал также ряд и др. партий и группировок.

Характерной особенностью предвыборной кампании было то, что острая межпартийная борьба велась почти исключительно по внутривнутриполитич. вопросам. Это свидетельствовало о том, что курс на неприсоединение, политика мира и дружбы со всеми странами, в т. ч. со странами социалистич. содружества, продолжали пользоваться поддержкой самых широких слоев индийского народа. В предвыборных манифестах основных претендентов на власть неизбежно присутствовала острая критика в адрес соперников и содержалось множество обещаний, зачастую схожих (во всех манифестах содержались обязательства способствовать социально-экономич. преобразованиям, защищать интересы наиболее угнетенных и эксплуатируемых слоев населения и т. д.). В манифесте ЛД основное внимание было уделено развитию с.-х. мелкой и кустарной пром-сти, критиковалась централизация экономич. и политич. власти; вина за замедление роста пром. производства возлагалась на рабочих и выдвигалось требование запретить на 3 года стачки и забастовки, а также заморозить заработную плату. ИНК(И) делал упор на «стабильность и порядок в стране»; его манифест содержал также обещание признать НРК. ДП подчеркивала свою приверженность «защите демократич. свобод». КПИ шла к выборам под лозунгом единства всех левых и демократич. сил в борьбе против реакции, за права и интересы трудящихся; КПИ стремилась закрепить достигнутые в 1979 г. успехи в сплочении левых сил, и прежде всего КПИ и КПИ(м), рассматривая сближение двух партий не только в свете предстоящих выборов, но и как важный фактор г будущей борьбе «за укрепление сил секуляризма и демократии, за улучшение положения масс, за продвижение Индии вперед по пути социального прогресса».

31 августа Дж. Хилаятулла сменил Б. Д. Джатти на посту вице-президента И.

В мае катастрофич. циклон обрушился на Андхра-Прадеш (без крова осталось св. 200 тыс. чел.).

Внешняя политика в 1979 г. И. продолжала проводить политику неприсоединения, мира и дружбы со всеми странами, не прекращала усилий, направленных на достижение всеобщего и полного разоружения, ликвидацию очагов напряженности и предотвращение угрозы войны; неизменными оставались ее позиции по вопросу о пререщении Индийского океана в зону мира, по проблеме справедливого мирного урегулирования ближневосточного конфликта. И. приняла активное участие в подготовке и проведении Шестой конференции неприсоединившихся стран в Гаване, выступила с рядом ценных инициатив по важнейшим междунар. вопросам в ООН, высказалась за прекращение китайской агрессии против СРВ, рассматривая действия КНР как угрозу миру и стабильности в ЮВА.

Продолжался курс на развитие отношений с соседними странами. В январе и мае прошли индийско-пакистанские переговоры (И. отклонила предложение Пакистана о создании системы коллективной безопасности в Юж. Азии). В феврале состоялся визит М. Десаи в Шри-Ланку; достигнута договоренность о расширении сотрудничества между двумя странами и об участии И. в ряде проектов в Шри-Ланке. В апреле во время визита М. Десаи и А. Б. Валджайи в Бангладеш обсуждались вопросы экономич. и технич. сотрудничества. В мае в Дели проходили индийско-бангладешские переговоры об использовании вод р. Ганг, в октябре в Дакке (Бангладеш) — переговоры о расширении торговли, в декабре в Дели — переговоры о транзитной торговле и ж.-д. сообщении между двумя странами. В сентябре И. посетили короли Непала Бирендра и Бутана Джигме Солге Вангчук, а также непальская экономич. делегация. В ноябре подписано соглашение об авиасообщении с Мальдивами. 29 декабря на пресс-конференции в МИД И. было заявлено, что обращение правительства ДРА к СССР с просьбой об оказании политич. и экономич. помощи, включая военную, «не является нарушением принципов неприсоединения».

Расширялись контакты со странами ЮВА. В И. побывали премьер-министры Малайзии Х. Они (январь) и Таиланда

К. Чаманан (апрель). Подписано соглашение о расширении экономич. сотрудничества с Индонезией (февраль).

А. Б. Ваджайи находился в КНР (февраль, первый визит мин. ин. дел И. в КНР с 1962 г.; визит был прерван после начала китайского вторжения во Вьетнам). В течение всего года серьезную озабоченность в И. вызывали причастность Пекина к дестабилизации обстановки в С.-В. р-нах страны, поддержка, к-рую КНР продолжала оказывать группам сепаратистов и мятежников из племен нага, мизо и др.; завершение стр-ва Китаем Каракорумского шоссе в пограничии с И. р-не, имеющего важное стратегич. значение; расширение китайского военного сотрудничества с США и Пакистаном. В январе И. остро реагировала на заявление зам. премьера Гос. совета КНР Ли Сяньиня в Исламабаде (Пакистан) о том, что Китай поддерживает Пакистан в кампирском вопросе. Увеличился объем торговли с КНР.

В течение года проходил обмен делегациями с США, Великобританией, ФРГ, Францией, Канадой и Австралией, велись переговоры по торговым и экономич. вопросам (подписан ряд соглашений, в т. ч. об экономич. сотрудничестве и торговле с Австралией, сентябрь). А. Б. Ваджайи выезжал в США (апрель). В И. приезжали иремьер-министр Австралии М. Фрейзер (январь) и мин. ин. дел и по делам Содружества Великобритании лорд Каррингтон (июль). Сохранились разногласия с США по важным междунар. вопросам: в И. продолжалась критика усиления американского военного присутствия в Индийском океане; И. осудила попытку США образовать военный союз с Саудовской Аравией и Пакистаном.

А. Б. Ваджайи посетил Маврикий, Мозамбик и Кенно (январь — февраль), Кувейт, ОАЭ, Ирак и САР (май), АНДР (июнь). В И. побывали вице-президент АРЕ Х. Мубарак (май), премьер-министр Мавритании М. Ульд Садех (март), мин. ин. дел Сомали А. Дж. Барре (апрель) и др. Установлены дип. отношения с Сальвадором (февраль) и НРА (июнь). Подписано соглашение о развитии культурных связей с Мексикой (май).

М. Десаи нанес визиты в ПНР, ЧССР и СФРЮ (июнь). В И. приезжали пред. Гос. совета ГДР Э. Хонеккер (январь), зам. пред. Гос. совета и Совета Министров Кубы К. Р. Родригес (июль) и секретарь по ин. делам СФРЮ И. Врховец (май). Подписаны торговые соглашения с ПНР (март) и СФРЮ (июль).

Продолжало успешно развиваться сотрудничество с СССР. Состоялись визиты А. Н. Косыгина в И. (март; подписаны программа экономич., торгового и научно-технич. сотрудничества на 10—15 лет; соглашение о сотрудничестве в области медицинской науки и здравоохранения, программа культурных обменов и др.) и М. Десаи в СССР (июнь). В СССР выезжали также Х. И. Бахугуна (тогда мин. нефтяной и хим. пром-сти и производства удобрений; май) и парламентская делегация (июнь — июль). С СССР подписано соглашение о сотрудничестве в мирном использовании атомной энергии (январь).

Г. Горочко (политика), С. Павлов (экономика).

Культурная жизнь. Литература. Среди книг, изданных в И. в 1979 г., наибольший интерес вызвали

романы Р. Мехты (на английском языке) и Т. Джаакирама (на тамильском), сборники стихов Дхумила (на хинди) и Г. Р. Табана (на урду), литературно-критич. произведения Н. В. Кришны Уорриера (на малайял) и Ш. Мукти-боха (на маратхи). Все они вошли в число 22 книг (на 22 языках), удостоенных премий академии «Сахитя» за 1979 г. В числе лауреатов года: романистка А. Деви (пишет на бенгали) и поэт С. И. Ватсяян (хинди) — премия издательства «Бхаратия джапит», поэт А. Митра (бенгали) — премия «Рабиндран-Пураскар» правительства штата Зап. Бенгалия, поэтесса П. Каур (падждаби) — премия «Кружака индийских критиков» (Калькутта, Зап. Бенгалия).

В февралю в Аллахабаде прошла Всемирная конференция по санскриту, в марте в Бангалуре — Конференция революц. писателей. Литературовед и востоковед Р. Н. Дандекар был пред. состоявшейся в Веймаре (ГДР) 4-й междунар. конференции по санскриту.

В 1979 г. скончались видные писатели К. К. Музумдар (писал на бенгали), А. Г. Шеваде Анил Кумар (хинди), Н. Р. Пхатак (маратхи), А. Р. Рао (телугу). П. Магве.

Изобразительные искусства. В 1979 г. в творчестве индийских художников старшего поколения наметилась тенденция к спаду. Многие из этих художников (Дж. Сваминатхан, Г. Р. Сантош, Рамачандран, М. Ф. Хусайн) представили на последних выставках работы, являвшиеся простым повторением созданного ранее, лишённые свежести. Совсем иначе обстояло дело с творчеством молодых художников, особенно женщин (блистательная К. Сети, удостоенная премии «Санскрити» за 1979 г. за картину «Пловцы»; Ш. Бруты с ее лиричной, поэтически возвышенной манерой живописи; дебютировавшая в конце года серией гравюр Юная В. Тевари).

Среди наиболее интересных скульптур — головы из синтетич. материалов Химмата Шаха, в которых индийская нап. символика воспроизводится в экспрессионистской манере; сюрреалистические работы П. Беталы (легичка по профессии), портреты из терракоты дебютанта Д. Мистри.

В течение года в крупнейших городах И. состоялось ок. 200 художеств. выставок; на некоторых из них группа художников-энтузиастов (С. Гхай, Н. Калур, А. Каранджайн и др.) выставила не только свои работы, среди которых были и выдающиеся, но и множество прекрасных картин др. художников, ранее неизвестных индийской публике.

К. Малик.

Архитектура. В 1979 г. в индийской архитектуре продолжало преобладать проектирование и строительство стандартных зданий в т. н. современном стиле. Интересны были работы лишь немногих архитекторов, и в первую очередь Р. Гревала (гл. обр. жилые дома из обычного кирпича). Фонтаны на проспектах Дели, созданные в течение последнего года группой архитекторов и художников, общественность подвергла критике. Все шире распространялось в индийской архитектуре применение настенной живописи, что соответствует нац. традиции; наиболее интересными были фрески на обществ. зданиях художника С. Гуджара и его жены К. Гуджрал.

К. Малик.

ИНДОНЕЗИЯ

(Республика Индонезия)

Общие сведения. И. — государство в ЮВА, на о-вах Малайского архипелага и зап. части о. Новая Гвинея. Площадь — 1904,3 тыс. км². Население — 144,9 млн. чел. (конец 1979 г., оценка); яванцы, суndaвцы, мадурцы, батавы, малайцы, балийцы и др., св. 4 млн. китайцев. Св. 87% верующих — мусульмане, 7,4% — христиане, остальные — буддисты, конфуцианцы, индуисты и др. Гос. язык — индонезийский. Столица — Джакарта (ок. 6,5 млн. жит., конец 1979 г.).

Государственный строй. Высший орган гос. власти — Народный консултат. конгресс (НKK; 920 членов, избираемых населением и назначаемых президентом), состоящий из фракций: вооруженных сил; Голкар; ПЕР; ДШИ; представителей р-нов. Глава государства — президент, избираемый НKK на 5 лет; с 1967 г. — генерал Сухарто, он же — глава правительства и верховный главнокомандующий. Текущие законодат. функции осуществляет однопалатный парламент — Совет народных представителей (СНП; 460 членов: 360 — избираются населением, 100 — назначаются президен-

том И.; члены СНП — одновременно члены НKK). Мин. ин. дел — М. Кусумаатмаджа.

Политические партии и профсоюзы. Функциональные группы (Голкар). Обр. в 1964 г. Проправительств. политич. объединение св. 200 различных организаций и союзов. 385 мест в НKK, 232 — в СНП. Ген. пред. — генерал А. Муртоно. Партия единства и развития (ПЕР). Обр. в 1973 г. при слиянии 4 мусульманских партий. 131 место в НKK, 99 — в СНП. Ген. пред. — И. Халид. Демократическая партия Индонезии (ДШИ). Обр. в 1973 г. при слиянии партий Нав., Католич., Христианской, Мурба и Лига защитников независимости И. 39 мест в НKK, 29 — в СНП. Ген. пред. — С. Харджадината.

Коммунистическая партия Индонезии (КПИ). Оsn. в 1920 г.; в 1965 г. насчитывала 3,5 млн. членов; после событий 30 сентября 1965 г. разгромлена, с октября 1965 г. — в подполье.

Всеиндонезийская федерация рабочих Индонезии. Обр. в 1973 г. Объединяет ок. 20 отраслевых профсоюзов. Ген. пред.— А. Судано. Союз единства крестьян Индонезии. Обр. в 1973 г. Ген. пред.— Мартоно.

Экономическое положение. В 1978/79 г. ВВП возрос по сравнению с 1977/78 г. на 7,2%. Экономика, положение несколько улучшилось гл. обр. благодаря отраслям нар. х-ва, ориентированным на экспорт (благоприятная конъюнктура на мировом капиталистич. рынке для важнейших товаров индонезийского экспорта, особенно нефти), и мерам, направленным на поощрение экспорта; в большинстве отраслей, ориентированных на внутр. рынок, продолжался застой. Во 2-й половине года несколько ускорились темпы реализации капиталовложений. На конец 1979 г. (в скобках — на конец 1978 г., уточн. данные) сумма одобренных правительством заявок иностр. компаний на инвестиции (млн. долл.: без вложений в нефтяную пром-сть) — 8186 (7124), заявок местных инвесторов (млрд. рупий) — 4030 (3354); основная часть иностр. инвестиций приходится на обрабат. и горнодоб. пром-сть; крупнейшие инвесторы: Япония, США, Сянган; иностр. капиталовложения в разведку и добычу нефти — 1 млрд. долл. (920 млн.). В 1979 г. темпы инфляции достигли 22% (в 1978 г. — 7%); число полностью и частично безработных — 15 млн. чел. (оценка).

Промышленность. В 1979 г. вошли в строй 3-дык. газа в Бонтанге (Калимантан), сахарный в Ланчуне, листовой и трубопрокатный цехи на Чилеговском металлургич. комбинате.

Добыча важнейших полезных ископаемых и производство основных видов пром. продукции

Виды ископаемых и продукции	1977/78 г.*	1978/79 г.
Нефть, млн. т.	83,9	79,7***
Каменный уголь, тыс. т.	248,5	274,6***
Олово (по содержанию металла в руде), тыс. т.	24,6	27,7***
Бокситы, тыс. т.	1221,8	973,5***
Медный концентрат, тыс. т.	180,9**	195,8***
Никелевая руда, тыс. т.	1316,7	1361,6***
Электроэнергия, млрд. квт-ч.	4,7	5,5**
Прокат стальной и цветных металлов, тыс. т.	651,7	
Цемент, тыс. т.	2878,6	3639,7
Удобрения, тыс. т.	1083,3	1350,0
Х-б. пряжа, тыс. кип.	678,3	900,0
Ткани, млн. м.	1332,5	1400,5
Бумага, тыс. т.	83,5	117,5
Автомашин (сборка), тыс.	83,9	98,6
Мопеды и мотоциклы (сборка), тыс.	271,8	320,0
Стекло листовое, тыс. т.	43,6	51,9
Двигатели, тыс.	25,3	30,4
Радиоприемники (сборка), млн.	1,0	1,128
Телевизоры (сборка), тыс.	460,0	611,0

* Уточн. данные. ** 1979 г. *** 1978 г.

Сельское хозяйство. В 1979 г. сбор и производство (тыс. т; в скобках — в 1978 г., уточн. данные) риса — 17 900 (17 596), кукурузы — 3947 (3855), пальмового масла и пальмисты — 697 (622), кофе — 196 (187), чая — 89 (85), сахарного тростника — 1237 (1553), каучука — 950 (844); лесозаготовки — 33,2 (31,1) млн. м³; значительно увеличился импорт продовольствия: риса — 1,9 млн. т, пшеницы — 1,25 млн. т, кукурузы — 112 тыс. т; поголовье (тыс.) кр. рог. скота — 8290, овец — 4150, коз — 7500.

Транспорт. В 1979 г. длина жел. дорог — 6877 км, автодорог — св. 100 тыс. км; автопарк (тыс. машин) — 986, в т. ч. легковых — 572; тоннаж морского торгового флота — 869 тыс. бр. рег. т.

Внешняя торговля. В 1978/79 г. (млн. долл.; в скобках — в 1977/78 г., уточн. данные) экспорт — 11 029 (10 860), импорт — 9336 (8731). Экспортировались нефть, лес, каучук, кофе и др.; импортировались машины и оборудование, пром. сырье, продовольствие и др. Гл. контрагенты: Япония, США, Сингапур, ФРГ. В 1979 г. П. 7 раз повышала цены на экспортируемую нефть.

Финансы. Денежная единица — индонезийская рупия. В 1978/79 г. по гос. бюджету (млрд. рупий) расходы —

4826, доходы — 5302. В 1978/79 г. использование иностр. экономич. помощи (млн. долл.; в скобках — в 1977/78 г.) — 2319 (2106), выплаты по внеш. долгу — 1117 (1098). В декабре 1979 г. золотовалютные резервы (млрд. долл.) — 4,1 (в декабре 1978 г. — ок. 2,7). Капиталистич. страны — члены межправительств. группы помощи И. МБРР, АЗБР. Программа развития ООН и ФАО предоставили И. на 1979/80 г. льготные займы и коммерч. кредиты (млн. долл.) — 2775 (на 1978/79 г. — 2473).

Важнейшие события 1979 г. В течение года в стране продолжалось обострение серьезных социально-экономич. проблем: усиливалась инфляция, продолжало ухудшаться положение трудящихся, углублялась пропасть между имущими и неимущими слоями населения, ширилась коррупция.

Рост недовольства трудящихся тяжелым материальным положением привел в мае — июне к волне забастовок на предприятиях Джакарты и ряда др. городов (в И. забастовки и демонстрации офиц. запрещены). В ряде провинций вспыхнули крестьянские волнения; в провинции Вост. Ява выступления крестьян, протестовавших против несправедливого распределения земли, были подавлены войсками; власти обвиняли в организации крестьянских волнений «коммунистич. агентов». Резко возросло преступность, особенно в городах; на борьбу с преступностью были брошены спец. воинские подразделения.

Под давлением общественности власти были вынуждены продолжать широко разразившуюся кампанию по борьбе с коррупцией: в июле 1977 г. — ноябре 1979 г. рассмотрено св. 4 тыс. дел, связанных с коррупцией, взяточничеством и крупными хищениями в гос. учреждениях. Министр обороны запретил военнослужащим заниматься предпринимательской деятельностью, после чего 197 высших офицеров, в т. ч. 15 генералов, ушли в отставку. В то же время были смещены со своих постов губернаторы провинций Сев. и Центр. Сулавеси, попытавшиеся расследовать обвинения в коррупции, выдвинутые против их предшественников.

Продолжались судебные процессы над арестованными в 1978 г. руководителями студенч. выступлений и экстремистской мусульманской организации «Командование Священной войны» (один из руководителей этой организации — А. Х. Таузин — приговорен к 15 годам тюремного заключения), а также военные операции против ультраправой мусульманской сепаратистской группировки в провинции Аче на С. о. Суматра (см. статью Индонезия. В важнейшие события 1978 г. в Ежегоднике БСЭ 1979 г.). Власти неоднократно заявляли о своей решимости пресекать любую возможность усиления оппозиц. настроений в мусульманских кругах под воздействием событий в Иране.

Резко снизилась активность политич. партий; она проявлялась лишь в деятельности их парламентских фракций; это объяснялось обострением внутрипартийных разногласий, а также сохранявшимся запретом на работу политич. партий в сельской местности. Особенно тяжелым было положение в ДПП, руководство которой раскололось на несколько группировок; практически ДПП перестала играть сколько-нибудь заметную роль в политич. жизни И. Попытки властей восстановить единство в ДПП и сделать ее союзницей Голкара в противобес. ПЕР успеха не имели.

Продолжалась кампания реабилитации первого президента страны Сукарно, проходившая под строгим контролем правящих кругов. В июне впервые после 1965 г. публично праздновался день его рождения; состоялось открытие мемориала, сооруженного по указанию правительства на месте захоронения Сукарно.

Продолжалась преследование лиц, обвиняемых в принадлежности к КПИ и причастности к «движению 30 сентября 1965 г.». В 1979 г. под давлением прогрессивной мировой общественности власти освободили из тюрьмы еще 9180 чел. Освобожденным политзаключенным не разрешено поступать на гос. службу и в вооруж. силы, работать в наиболее важных отраслях экономики.

Серьезную озабоченность в И. вызывали растущие масштабы нелегального проникновения в страну лиц китайской национальности. В течение года арестовано значительное число нелегальных китайских иммигрантов (среди незаконно проникающих в И. хуацяо немало пекинских агентов, занимающихся подрывной деятельностью и шпионажем).

Внешняя политика в 1979 г. Во внешней политике И. еще большее внимание уделялось преимущественному развитию отношений со странами Запада и упорно по-

литич. и военного сотрудничества в рамках АСЕАН. В январе И. и ее партнеры по АСЕАН выступили с совместным антивьетнамским заявлением в связи с т. п. кампучийским вопросом; в то же время они воздерживались от прямого осуждения вооруж. агрессии КНР против СРВ. Правительство Сухарто продолжало, вопреки решениям ООН, рассматривать вопрос о Вост. Тиморе как внутр. дело И. (см. статью Восточный Тимор).

Сухарто вызвал в Японию и Папуа Новую Гвинею (июнь), Филиппины (июль), Сингапур (сентябрь), Великобританию, Шри-Ланку (подписано соглашение о техническом сотрудничестве) и Бангладеш (ноябрь); вице-президент Индонезии А. Малик — в Ирак и Турцию (апрель); М. Кусумаатмаджа — в Японию (февраль), Филиппины (март, апрель), Юж. Корею (апрель), Таиланд (апрель, июль, декабрь), Малайзию (июль), Сингапур (июль, декабрь). В И. приезжали наследный принц Иордании Хасан (март), вице-президент АРЕ Х. Мубарак (апрель),

премьер-министры Малайзии Х. Они и Таиланда К. Чаманан (март), Австралии М. Фрейзер и Юж. Корей Цой Гю Ха (май), зам. премьер-министра, мин. ин. дел, внешней торговли и нац. развития Новой Зеландии Б. Толбойс (октябрь), министры ин. дел Сомали А. Дж. Барре (январь), Малайзии А. Ритхауддин (июль) и Папуа Новой Гвинеи Э. Олевале (декабрь), комиссар по ин. делам Нигерии Г. Адефопе (июнь), ген. секретарь ООН К. Вальдхайм (май) и др. Установлены дип. отношения с Кенней (июль). Подписаны соглашения о расширении экономич. сотрудничества с Индией (февраль) и о научно-технич. сотрудничестве — с Францией (май).

В И. побывали зам. премьер-министра СРР В. Трофин (октябрь), министры ин. дел ВНР Ф. Пуий (май) и ЦССР Б. Хнеупек (июль).

Делегация СНП посетила СССР (июль — август). В Джакарте проведена советская торгово-пром. выставка (апрель).

В. Владимиров (политика), А. Рогожин (экономика).

ИОРДАНИЯ

(Иорданское Хашимитское Королевство)

Общие сведения. И. — государство на Бл. Востоке. Площадь — 95,4 тыс. км²; с 1967 г. Израиль оккупировал 6,6 тыс. км² западнее р. Иордан. Население (млн. чел.) — 2,9 (1980 г., оценка), в т. ч. 0,72 — на территории, оккупир. Израилем, св. 0,34 — за границей; гл. обр. арабы, а также черкесы, персы, армяне, курды и др. Гос. религия — ислам. Гос. язык — арабский. Столица — Амман (850 тыс. жит., начало 1980 г.).

Государственный строй. Глава государства — король; с 1952 г. — Хусейн ибн Талал. Высший законодат. орган — Нац. собрание (ИСА): сенат (30 членов, назначаемых королем на 4 года) и палата депутатов (60 членов, избираемых населением на 4 года; распущена в 1974 г.). Премьер-министр и мин. обороны — К. ар-Римаун, мин. ин. дел — М. Кассем (оба с 4 июля 1980 г.); 20 декабря 1979 г. — 3 июля 1980 г. премьер-министром, мин. ин. дел и обороны был А. Х. Шарраф; до 20 декабря 1979 г. — М. Балран).

Политические партии и профсоюзы. Деятельность политич. партий запрещена.

Иорданская коммунистическая партия. Основана в 1943 г. Действует нелегально. 1-й секретарь ЦК — Ф. Баррад.

Всеобщая федерация иорданских профсоюзов. Основана в 1954 г. Входит в ВФП.

Общество иордано-советской дружбы. Основано в 1968 г.

Экономическое положение. В 1978 г. ВВП (млн. динаров) — 626,0 (в 1977 г. — 613,9). В 1979 г. продолжалось осуществление 5-летнего плана экономич. и социального развития (1976—80 гг.).

Сельское хозяйство. В с. х-ве занято ок. 30% населения, оно дает ок. 65% стоимости экспорта. В оккупированных Израилем р-нах в 1966/67 г. производилось ок. 65% овощей, св. 60% фруктов, ок. 80% маслин, ок. 30% зерновых; находилось 35% поголовья скота и птицы.

Сбор основных с.-х. культур (тыс. т, без учета территорий, оккупир. Израилем)

Культуры	1976 г.	1977 г.	1978 г.
Пшеница	66,6	62,5	53,3
Ячмень	13,2	12,0	15,6
Бобы	10,4	6,0	8,3
Овощи	201,8	204,4	363,2
Маслины	22,5	8,3*	37,0
Виноград	13,7	22,3	30,7
Цитрусовые	16,5	36,5	32,9
Бананы	4,5	3,4	21,1
Арбузы и дыни	23,1	28,1	40,3
Табак	0,2	0,7*	1,2

* Уточн. данные.

В 1978 г. поголовье (тыс.; в скобках — в 1977 г.) кр. рог. скота — 39,5 (24,8), верблюдов — 10,4 (17,9), овец и коз — 1238,8 (1236,0). В 1979 г. помощь в развитии с. х-ва оказывали США, Великобритания, ФРГ, Нидерланды, Дания, Саудовская Аравия и ФАО.

Промышленность. Основные отрасли промышленности контролируются государством.

Производство основных видов пром. продукции

Виды продукции	1977 г.	1978 г.	1979 г.
Электроэнергия, млн. кВт.ч	472,3*	571,5	774,1
Фосфориты, тыс. т	1758,6*	2320,1	2828,2
Цемент, тыс. т	537,6	553,0	623,2
Нефтепродукты, тыс. т	1018,3*	1396,6	1612,4
Бумага, тыс. т	5,2	4,6	4,9
Прокат черных металлов, тыс. т	63,8*	65,3	81,2
Хлоп. ткани, тыс. м	782*	1043	1417
Стальные трубы, тыс. т	21,7	24,1	23,7
Аккумуляторы, тыс.	31,3	44,3	62,9
Стиральный порошок, тыс. т	13,7*	4,2	10,2

* Уточн. данные.

В 1979 г. вошли в строй ф-ки стиральных порошков, мебельная, обувная и др.

Транспорт. В 1979 г. длина ж. д. — 541 км, автодорог (тыс. км) — 8,7, в т. ч. с твердым покрытием — 4,3; автопарк (тыс. машин) — 90,4, в т. ч. легковых — 69,0, грузовых — 20,6; грузооборот морского порта Акаба — 4,5 млн. т.

Внешняя торговля. В 1978 г. (млн. динаров; в скобках — в 1977 г.) экспорт — 90,9 (82,1), в т. ч. реэкспорт — 26,8 (21,8); импорт — 458,9 (454,5). Экспортировались (в %) фосфориты (30,4), фрукты и овощи (23,1), хим. товары (3,9) и др.; импортировались машины, оборудование и транспортные средства (30,1), продовольствие (20,6), потребит. пром. товары (12,3), нефть (9,6), прокат черных металлов (8,1), хим. товары (4,6) и др. Гл. контрагенты (в %): в экспорте — Саудовская Аравия (19,7), САР (11,4); в импорте — ФРГ (13,1), Саудовская Аравия (9,8), Великобритания (8,0), США (7,2), Япония (6,8), Италия (6,7). Доля социалистич. стран (в %; в скобках — в 1977 г.) в экспорте — 6,6 (6,9), в импорте — 10,9 (9,2).

В 1978 г. число иностр. туристов (тыс.; в скобках — в 1977 г.) — 1184 (1270), доходы от иностр. туризма (млн. динаров) — 104,1 (95,0).

Финансы. Денежная единица — иорданский динар. 1 динар = 2,95 долл. По гос. бюджету на 1980/81 г. (млн. динаров; в скобках — в 1979/80 г.) расходы — 539,2 (513,4), в т. ч. капиталовложения — 227,9 (228,5); доходы — 499,2 (478,5), в т. ч. иностр. займы, кредиты и помощь — 290,6 (302,0), из них безвозмездная помощь арабских стран — 203,3. На начало 1980 г. золотовалютные резервы — 370,8, внутр. гос. долг — 158,6 (на начало 1978 г. — 109,8); на октябрь 1979 г. внешний долг — 292,7 (на октябрь 1978 г. — 154,5). В 1979 г. переводы иорданцев из-за границы — 329,8 (в 1978 г. — 159,4, уточн. данные).

Важнейшие события и внешняя политика в 1979 г. Заключение сепаратного «мирного» договора между АРЕ и Израилем и неурегулированность положения на Бл. Востоке оказывали дестабилизирующее влияние на обстановку в стране. И. осудила американо-египетско-израильские сепаратные сделки и разрыва диплом. отношения с АРЕ, продолжая выступать за всеобъемлющее политич. урегули-

рование ближневосточ. кризиса и отклонять, несмотря на сильный нажим со стороны США, все попытки привлечь ее к участию в сепаратных переговорах. И. активизировала контакты с арабскими странами, предприняв также ряд шагов по развитию связей с социалистич. странами. В соответствии с решениями Багдадского совещания руководителей арабских стран 1978 г. И. начала в 1979 г. получать помощь в сумме 1,25 млрд. долл. в год от Саудовской Аравии, Кувейта, Ливии, Ирака, ОАЭ, АНДР и Катара (должна выделяться в течение 10 лет).

Король Хусейн выехал в Саудовскую Аравию (январь, март, ноябрь), САР (март, июль, октябрь), Ирак (март, октябрь), Австрию и Марокко (апрель), АНДР (июнь), Ливию (сентябрь); наследный принц Хасан (брат короля) — в Индию, Индонезию и Малайзию (март), Италию (ноябрь). В И. приезжали президент ИАР А. А. Салех (март), глава ливийской революции М. Калдафи (июнь), зам. пред. Совета революц. командования Ирака С. Хусейн (июнь — июль), премьер-министр ИАР А. А. Гани (май), министр инт. дел Нидерландов К. А. ван дер Клау (январь), САР

А. Х. Хаддам (февраль), Саудовской Аравии С. ибн Фейсал и НДРЙ М. С. Мутыа (март), ФРГ Х. Д. Геншер (август — сентябрь), мпн. обороны США Х. Браун (февраль), советник президента США по нап. безопасности Э. Бжезинский (март) и др. Подписаны соглашения: об экономич. и научно-технич. сотрудничестве — с Данией (январь), о культурном сотрудничестве — с АНДР (июнь) и др.

И. посетили президент СФРЮ И. Броз Тито (февраль) и мпн. инт. дел ПНР Э. Войташек (октябрь). Установлены дип. отношения с Кубой (сентябрь). Подписаны соглашения: торговое — с КНДР (январь), торговое (май) и о развитии культурных связей (ноябрь) — с КНР, о научном и культурном сотрудничестве — с ПНР (июнь), о культурном сотрудничестве — с СФРЮ (август) и др.

Состоялся визит в СССР спец. представителя короля Хусейна, гос. мпн. по инт. делам Х. Ибрагима (май). В И. побывала делегация Верховного Совета СССР во главе с зам. пред. Президиума Верховного Совета СССР М. Холдовым (октябрь).
Р. Клековский.

ИРАК

(Иракская Республика)

Общие сведения. И. — государство в Зап. Азии. Площадь — 434,9 тыс. км². Население — ок. 12,2 млн. чел. (перепись 1977 г.): арабы (ок. 80%), курды (17%), туркмены (2%) и др. Офици. религия — ислам. Офици. языки — арабский и курдский. Столица — Багдад (св. 3,2 млн. жит., с пригородами, 1977 г.).

Государственный строй. Высший орган гос. власти — Совет революц. командования (СРК); пред. СРК одновременно является президентом И., главой правительства и верховным главнокомандующим; с 16 июля 1979 г. — С. Хусейн (до этого — А. Х. Бакр). Временной конституцией 1970 г. предусматривается создание законодат. органа — Нац. собрания (НС). Мин. инт. дел — С. Хаммади. В Курдском автономном р-не (КАР) — свои законодат. и исполнит. органы.

Политические партии и профсоюзы. Правящая Партия арабского социалистического возрождения (ПАСВ). Обр. в 1947 г. (как иракская секция общерабовской ПАСВ — в 1954 г.). Ген. секретарь — С. Хусейн (с 16 июля 1979 г.; до этого — А. Х. Бакр). Демократическая партия Курдистана (ДПК). ПАСВ и ДПК входят в Прогрессивный нац.-патриотич. фронт.

Иракская коммунистическая партия (ИКП). Обр. в 1934 г. 1-й секретарь ЦК — А. Мухаммед.

Всеобщая федерация рабочих профсоюзов в Ираке. Обр. в 1959 г. Входит в ВФП. Пред. — М. Абдалла, ген. секретарь — С. Дауд.

Экономическое положение. В 1978 г. ВВП (млн. иракских динаров) — 6539 (в 1977 г. — 5179); 75% ВВП производится в гос. секторе. В 1979 г. продолжалось осуществление 5-летнего плана социально-экономич. развития И. (1976—80 гг.). На 1979 г. запланированы капиталовложения в экономику (млн. иракских динаров) — 3282 (в 1978 г. — 2800).

Сельское хозяйство. В с.-х. занято ок. 50% самодеят. населения. В августе 1979 г. число с.-х. кооперативов — 1990, объединивших 360 тыс. семей. Государство продолжает оказывать кооперативам фин. помощь, предоставлять машины и инвентарь, содействовать в стр-ве ирригационных сооружений. В 1978 г. индекс с.-х. производства (1969—1971 гг. = 100) — 107 (в 1977 г. — 100, уточн. данные). Сбор (тыс. т, уточн. данные; в скобках — в 1977 г.) пшеницы — 910 (696), ячменя — 607 (458), риса — 172 (199), лука — 103 (98), томатов — 405 (402), фиников — 581 (578), хлопика — 10 (9), табака — 10 (10); поголовье (тыс.) кр. рог. скота (в 1976 г.; в скобках — в 1975 г.) — 1950 (2332), верблюдов (в 1976 г.; в скобках — в 1975 г.) — 52 (79), овец — 11 488 (11 400), коз — 3620 (3600), лошадей — 65 (65), ослов — 450 (450), мулов — 28 (28), домашней птицы — 16 451 (15 923).

Промышленность. Основная отрасль — добыча нефти; в 1979 г. (млн. т) — 165 (в 1978 г., уточн. данные, — 129), экспорт нефти — 156 (120). В 1977 г. 95% из 40 тыс. пром. предприятий составляли мелкие полукустарные мастерские; почти все крупнейшие предприятия принадлежат го-

сударству. В 1979 г. вошли в строй 2-я очередь 3-да хим. удобрений в Хор-эз-Зубайре (мощность 500 тыс. т мочевины и 330 тыс. т аммиака в год), х.-б. комбинат в Диванин, ф-ки шерстяных тканей в Эрбиле и текстильная в Дохуке; расширен с 3,5 до 7,0 млн. т нефтепродуктов в год нефтеперерабат. з-д в Басре.

Транспорт. Длина ж. д. — 2538 км, автодорог (тыс. км) — 11,8, в т. ч. асфальтир. — 7,6; нефтепроводов — 4,7. В 1976 г. автопарк (тыс.) — 228,6, в т. ч. легковых — 108,1, грузовых — 96,8, автобусов — 22,4. На 1 июля 1979 г. грузоподъемность 123 судов морского торгового флота (тыс. т) — 2367,7, в т. ч. 23 танкеров — 2163.

Внешняя торговля. В 1979 г. продолжалось расширение экспорта и стимулирование импорта товаров производства, назначения, ограничение импорта товаров не первой необходимости и аналогичных производимым в стране. В 1978 г. (млн. динаров, в скобках — в 1977 г., уточн. данные) экспорт — 3251 (2854), в т. ч. нефти — 3204 (2807); импорт — 1244 (1151); удельный вес гос. сектора в импорте — 88,3%, в экспорте (без нефти) — 87,6%. Экспортировались (в %) фрукты и овощи (31), нефтепродукты (29), хим. удобрения (16) и др.; импортировались машины, оборудование и транспортные средства (54), металлы (7), лесоматериалы и зерновые (по 6) и др. Гл. контрагенты (в %) в экспорте (исключая нефть) — арабские страны (25,1), Индия (16,5), КНР (11,4), Италия (8,6), Пакистан (5,4), СРВ (5,2); в импорте — Япония (20,9), ФРГ (11,3), США (10,1), Франция (7,0), Великобритания (6,2), Италия (5,2), СССР (3,5).

Финансы. Денежная единица — иракский динар. По бюджету на 1979 г. (млн. иракских динаров; в скобках — в 1978 г.) расходы — 9467 (7462), доходы — 9028 (7169); поступления от экспорта нефти (млрд. долл.) — 15 (11, уточн. данные). На декабрь 1977 г. золотовалютные резервы — 6996 млн. долл. (с января 1978 г. данные о золотовалютных резервах И. не публикуются).

Важнейшие события и внешняя политика в 1979 г. СРК и правительство продолжали принимать меры по упрочению созданного ПАСВ режима и преодолению возникающих трудностей. Для развития экономики, просвещения, здравоохранения и удовлетворения др. потребностей использовались гл. обр. весьма значительные поступления от экспорта нефти.

16 июля произошли изменения в иракском руководстве; зам. пред. СРК С. Хусейн стал пред. СРК и президентом И. В конце июля объявлено о раскрытии антиправительств. заговора; 5 членов высшего руководства страны (в т. ч. зам. премьер-министра А. Хусейн и ген. секретарь СРК М. А. Хусейн) обвинены в организации этого заговора, приговорены спец. трибуналом к расстрелу и казнены 8 августа. 6 декабря опубликован законопроект о НС и о законодате. совете КАР.

Во внешней политике И. в основном сохранился прежний курс. И. активно участвовал в подготовке и работе Шестой конференции неприсоединившихся стран в Гаване; продолжал выступать против израильско-египетско-американского

кэмп-девидского соглашения и подписанного АРЕ и Израилем под эгидой США сепаратного «мирного» договора, против попытки сколотить проимпериалистич. военно-политич. группировку в р-не Персидского зал. И. был одним из инициаторов багдадского совещания министров ин. дел, экономики и финансов арабских стран (март), на котором принято решение о политич. и экономич. санкциях против АРЕ, а также сыграл важную роль в работе тунисского совещания глав арабских государств (ноябрь), подтвердившего решения багдадских совещаний 1978—79 гг.

В 1979 г. И. активизировал политич. и экономич. связи с рядом стран, прежде всего арабских, африканских и латиноамериканских. С. Хусейн посетил САР (январь), Иорданию (июнь), АНДР и Тунис (ноябрь), С. Хаммади—ДРА и Сингапур (февраль) и др. В И. побывали король Иордании Хусейн (март, октябрь); президенты Гвинеи А. Секу Туре (январь), Бангладеш З. Рахман (февраль—март), ЙАР А. А. Салех (март), САР Х. Асад и Гамбии Д. К. Джаара (июнь), Сомали М. Сиад Барре (июль), Замбии К. Д. Каунда (ноябрь); подписано соглашение об экономич., технич. и культурном сотрудничестве, Мадагаскара Д. Раширака (ноябрь—декабрь); подписано соглашение о научно-технич. и культурном сотрудничестве, Мозамбика

С. Машел (подписаны соглашения об экономич. и торговом и о научно-технич. сотрудничестве) и Танзании Дж. Ньерере (декабрь), глава ливийской революции М. Каддафи (июнь), пред. Верховного народного совета НДРИ А. Ф. Исмаил (февраль); вице-президент Индонезии А. Мадик (апрель); премьер-министры Ливана С. Хосс (апрель), ЙАР А. А. Гани (июнь), Франции Р. Барр и Мальты Д. Минтофф (июль), Ямайки М. Мэнли и Бахрейна Х. бен Сальман аль-Халифа (октябрь), Греции К. Караманлис (ноябрь); министры ин. дел Непала (март), Индии (май), Великобритании, ФРГ и Бельгии (июль) и др. И. признал временное демократич. правительство Никарагуа (июль). Судан разорвал дипломатические отношения с И., обвинив правительство И. в поддержке суданских оппозиционеров (апрель).

Вице-президент Ирака Т. Мохи эд-Дин Мааруф выехал в ПНР и ВНР (февраль). В И. приезжали президент СФРЮ И. Броз Тито (февраль), премьер-министр СРВ Фам Ван Донг (сентябрь; И. предоставил СРВ заем 70 млн. долл.), зам. пред. Гос. совета и Совета Министров Кубы К. Рафаэль Родригес (июль), мин. ин. дел СРР Ш. Андрей (март) и др.

М. Павлов (политика), Л. Руденко (экономика).

ИРАН

(Исламская Республика Иран)

Общие сведения. И.— государство на Ю.-З. Азии. Площадь — 1648 тыс. км². Население — 35,5 млн. чел. (конец марта 1979 г., оценка); персы, а также азербайджанцы, курды, лурь, белуджи, бахтари, туркмены, кашкайцы, арабы и др. Гос. религия — ислам (шиитского толка). Офиц. язык — персидский. Столица — Тегеран (4,5 млн. жит., 1976 г.).

Государственный строй. С 11 февраля 1979 г. И. — республика. Согласно Конституции, принятой в декабре 1979 г., аятолла Хомейни провозглашен руководителем И. Вся законодат. (до начала работы парламента) и исполнит. власть — у Исламского революц. совета (ИРС; 20 июля 1980 г. объявлено о его самороспуске); пред. — А. Баиисадр (назначен 9 февраля 1980 г. с согласия аятоллы Хомейни; 1 февраля 1979 г. — 8 февраля 1980 г. ИРС возглавлял аятолла Хомейни), он же — президент И. (с 4 февраля, избран населением в январе 1980 г.) и верховный главнокомандующий (с 19 марта 1980 г.). Высший законодат. орган — однопалатный парламент (270 членов, избираемых населением на 4 года; избран в марте — мае 1980 г.). Функции правительства временно исполняет ИРС (с 6 ноября 1979 г.; 5 февраля 1979 г. — 6 ноября 1979 г. премьер-министром был М. Базарган). Мин. ин. дел — С. Готбаде (с 29 ноября 1979 г.; 7—29 ноября 1979 г. попечителем министерства ин. дел был А. Баиисадр; 24 апреля 1979 г. — 6 ноября 1979 г. мин. ин. дел был И. Язди, 12 февраля 1979 г. — 16 апреля 1979 г. — К. Санджаби).

До начала февраля 1979 г. И. был монархией. Главой государства был шах Мохаммед Реза Пехлеви. В начале февраля 1979 г. парламент [среди 268 депутатов] и снат (60 сенаторов) и шахское правительство были распущены, действие конституции 1906 г. отменено.

Политические партии и общественные организации. Исламская республиканская партия, Св. 5 млн. членов. Гл. опора иранского шиитского духовенства. Руководитель — аятолла Бехешти. Национальный фронт. Политич. организация, состоит из партии «Иран», Партии иранской нации, Лиги нац. движения социалистов и др. политич. партий и групп, стоящих на националистич. и демократич. позициях. Выражает интересы мелкой и средней нац. буржуазии, части демократич. настроенной интеллигенции и студенчества. Лидер — К. Санджаби. Национальный демократический фронт. Лидер — Х. Матин-Дафтари. Курдская демократическая партия Ирана (КДПИ). Действует в Иранском Курдистане, выступает за предоставление ему автономии в рамках И. Организация партизан-борцов народа Ирана (федаяны) и Организация борцов народа Ирана (моджахеды) — левые организации.

Народная партия Ирана (Тудэ). Основана в 1941 г., в 1949—78 гг. — вне закона. 1-й секретарь ЦК — П. Киянури.

Иранское общество культурных связей с СССР. Обр. в 1943 г.

Экономическое положение. В 1979 г. экономика И. испытывала значит. трудности, вызванные противодействием иранской революции со стороны сил империализма и внутри. реакции. Замораживание правительства США активов И. в американских банках (оцениваются в сумме не менее 6 млрд. долл., по некоторым данным — ок. 12 млрд.) осложнило оплату импорта. Американский бойкот и др. экономич. санкции затрудняли снабжение страны необходимыми товарами. Многие пром. предприятия находились в тяжелом положении из-за нехватки важных технологий, компонентов, поставляемых из-за границы. Организацию производства осложнили выезд из И. большого числа руководителей предприятий и технич. специалистов, прямой саботаж шахских агентов. В большинстве отраслей промышленности снизилась загрузка производств. мощностей. В 1978/79 г. рост цен на товары и услуги — 9,1% (в 1977/78 г. — 25,1%). В июле 1979 г. национализированы все частные банки и страховые компании, в июле большинство крупных пром. предприятий, в т. ч. в автомобильной, машиностроит., горнодоб., металлургич. и хим. промышленности. В 1978/79 г. расходы правительства на инвестирование в основной капитал (млрд. риалов) — 572,2 (в 1977/78 г. — 926,8).

Сельское хозяйство. В 1978/79 г. (в скобках — в 1977/78 г.) число кооперативов (тыс.) — 2,94 (2,93), число членов в них (млн.) — 3,02 (2,98); на конец марта 1979 г. число акционерных с.-х. обществ — 92. Расходы правительства (млрд. риалов) на развитие орошения — 27,3 (45,1), на расширение с.-х. производства — 36,4 (42,1); кредиты с.-х. банком — 58,3 (77,2). Сбор (тыс. т; в скобках — в 1977/78 г., уточн. данные) пшеницы — 5526 (5500), ячменя — 1276 (1230), риса неочищ. — 1527 (1400), хлопка-сырца — 428 (535), сахарной свеклы — 3652 (4150), маслосемян — 126 (105), табака — 16 (15), картофеля — 932 (697), лука — 502 (392). В 1977/78 г. поголовье (млн.) кр. рог. скота — 5,3, овец — 31,9, коз — 14,0, свиней — 0,1, лошадей и мулов — 0,4, ослов — 1,8, верблюдов — 0,1.

Промышленность. Новое руководство И. проводило курс на ограничение добычи нефти количеством, необходимым для обеспечения страны топливом и ресурсами для экспорта. В 1979 г. добыча нефти (млн. т) — 141,8 (в 1978 г. — 261,8, уточн. данные), в 1978/79 г. переработка нефти — 36,6 (в 1977/78 г. — 39,2), добыча попутного газа — 44,3 (в 1977/78 г. — 59,5) млрд. м³, использование газа — 49,5% (55,7%), производство электроэнергии — 19,8 (19,0) млрд. квт.ч.

В 1978/79 г. продукция обрабат. пром-сти сократилась (в %) на 15,7, в т. ч. машиностроит. и металлообработ. — на 21,4, металлургич. — на 21,1, хим. — на 21,1, деревообработ. — на 10,1, пищевой — на 10,0, целлюлозно-бумаж-

Производство важнейших видов пром. продукции

Виды продукции	1975/76 г.	1976/77 г.	1977/78 г.
Автомобили, тыс.	140,9	168,1	203,2
Радиоприемники, тыс.	345	242	210
Телевизоры, тыс.	352	295	259
Холодильники, тыс.	437	513	570
Кондиционеры, тыс.	232	198	253
Газовые плиты, тыс.	310	378	1270
Цемент, млн. т	5,4	6,0	7,2
Сахар, тыс. т	772	803	620
Ткани х.-б. и из синтетич. волокон, млн. м	635	510	450
Ткани шерстяные, млн. м	18,0	16,5	19,7

ной — на 9,5, текстильной, швейной и кожевенно-обувной — на 8,7.

Транспорт. Длина (тыс. км) жел. дорог — 4,5, автодорог — св. 50, в т. ч. асфальтир. — 16. В 1978 г. автопарк (млн.) — 1,9, в т. ч. легковых — 1,6, грузовых — 0,2; тоннаж торгового флота (млн. бр. рег. т) — св. 1,6, в т. ч. нефтеналивных судов — 1,1.

Внешняя торговля. В 1978/79 г. (в скобках — в 1977/78 г.) экспорт нефти (млн. т) — 171,2 (238,5), природного газа (млрд. м³) — 5,3 (9,2). И. разорвал отношения с Междунар. нефтяным консорциумом и с марта 1979 г. стал без посредников продавать свою нефть нефтяным компаниям или непосредственно потребителям. В 1978/79 г. (исключая нефть, нефтепродукты и газ: млн. долл.; в скобках — в 1977/78 г.) экспорт — 417,1 (523,8), импорт — 13 551,4 (16 553,1, уточн. данные). В первые 7 месяцев 1979 г. экспортировались ковры (45,3), фисташки (10,8), хлопок (6,8), кожи (4,0), изюм (3,9), кишки (3,1), свинцовая руда (2,5), икра (2,2), финики (1,6) и др. Импорт сократился гл. обр. в связи с сокращением ввоза машин и оборудования.

Финансы. Денежная единица — риал. Бюджет на 1978/79 г. (млрд. риалов; в скобках — в 1977/78 г., уточн. данные) исполнен в сумме 1986,0 (2492,2), в т. ч. текущие расходы — 1272,4 (1248,1), капиталовложения в экономику — 572,2 (926,8), помощь др. государствам (гл. образом займы и кредиты) и инвестиции за границей — 45,1 (77,5); доходы от нефти и газа — 1013,2 (1497,8), налоговые доходы — 463,4 (443,6). В 1978/79 г. положит. saldo платежного баланса (млн. долл.; в скобках — в 1977/78 г., уточн. данные) — 65,6 (2014,5). На конец октября 1979 г. золотовалютные резервы (млрд. долл.) — 13,74 (на конец декабря 1978 г. — 12,15).

Важнейшие события 1979 г. В начале года продолжали нарастать широкие массовые выступления (см. ст. Иран в Ежегоднике БСЭ 1979 г.), вылившиеся в антишахскую и антиимпериалистич. революцию; в стране впервые создались органы народного самоуправления — обществ. советы и заводские к-ты. 16 января под давлением народных масс Мохаммед Реза Пехлеви покинул И., назначив перед отъездом регентский совет и правительство Ш. Бахтияра. 20 января по всей стране прошли многомиллионные траурные манифестации в память погибших в борьбе с монархией. 1 февраля в И. вернулся из Франции аятолла Хомейни. 5 февраля ИРС под руководством аятоллы Хомейни назначил М. Базаргама премьер-министром; в стране установилось двоевластие. В следующие дни по всей стране прошли многочисленные демонстрации в поддержку нового правительства, переросшие в восстание против ставленников шаха. 11 февраля было свергнуто правительство Ш. Бахтияра; сам Ш. Бахтияр бежал за границу. 13 февраля ИРС утвердил временное правительство во главе с М. Базаргамом. 30—31 марта проведен всенародный референдум, в результате которого 1 апреля И. провозглашен Исламской Республикой.

После победы революции по решению ИРС был создан спец. революц. трибунал, приговоривший к смертной казни ряд высокопоставленных лиц шахского режима, в т. ч. бывших премьер-министра А. А. Ховеиду, мин. ин. дел А. Халатбари, шефов тайной полиции САВАК и командующего шахской гвардией. В середине мая чрезвычай. революционный исламский трибунал приговорил заочно к смертной казни бывшего шаха И. и ряд лиц из его ближайшего окружения.

20 июня опубликован проект новой конституции. В начале июля объявлена амнистия политич. заключенным (их число достигало 10 тыс. чел.). В начале августа состоялись выборы представителей в Нац. консультат. совет (ИКС), призванный доработать и утвердить проект новой конституции: победили на выборах сторонники аятоллы Хомейни. В середине августа опубликован закон, запрещающий организацию и проведение несанкционир. митингов и демонстраций. В середине октября прошли выборы в советы — новые органы власти, положение о которых было утверждено НКС. 6 ноября, после захвата иранскими студентами посольства США в И. (см. Внешняя политика в 1979 г.), правительство М. Базаргама ушло в отставку; функции правительства были возложены на ИРС, члены которого возглавили ряд министерств. 2—3 декабря на всенародном референдуме утвержден проект новой конституции И. Сразу же после референдума началась кампания выдвижения кандидатов на пост президента страны.

Весной контрреволюц. силы в И. создали организацию «Форкан», осуществившую серию террористич. актов против руководящих деятелей нового режима; в числе убитых — видный религиозный деятель аятолла Махтари, быв. нач. ген. штаба исламской революц. армии М. В. Гарани и др.

В марте вспыхнули волнения в Иранском Курдистане, а также в С.-В. И., где курдское и туркменское население выступило с требованиями автономии в рамках И. В эти р-ны были посланы подразделения «стражей исламской революции» и регулярные части иранской армии. Неоднократно возобновлявшиеся переговоры между руководителями курдских повстанцев и представителями ИРС и правительства не дали результатов. В августе ИРС запретил КДШИ. В начале октября на Ю.-З. И., в Хузистане, прошли выступления арабов, также добивавшихся национальной автономии в рамках И.; иранские власти обвинили Ирак в поддержке хузистанских арабов. В конце года с требованием предоставления нац. автономии выступили бедуждзи на Ю.-В. И.; в Бедужджан также были направлены подразделения «стражей исламской революции» и иранской армии.

Внешняя политика в 1979 г. После свержения монархии И. провозгласил политику нейтралитета и неучастия в военных блоках и группировках. 12 марта И. объявил о своем выходе из Организации центр. договора (СЕНТО). В апреле объявлено о выводе из Омана иранского экспедиц. корпуса, направленного туда шахом; И. разорвал дип. отношения с Израилем и ЮАР и установил дип. отношения с ООП. В мае И. разорвал дип. отношения с АРЕ в знак осуждения сионистско-израильского сепаратного «мирного» договора. В начале июня И. обратился к Координац. бюро Движения неприсоединения (ДН) с просьбой рекомендовать И. к принятию его в ряды ДН (принят в сентябре).

После свержения шаха обострились отношения с США. По требованию иранской стороны США отозвали из И. своих военных и др. советников (ок. 40 тыс. чел.). В мае — июне правительство И. отказалось принять нового посла США в знак протеста против вмешательства США во внутр. дела И. В конце октября США разрешили вывезти шаха И. везд в США, что было с возмущением воспринято в И.; правительство И. направило правительство США офин. протест. 4 ноября иранские студенты «сторонники Хомейни» захватили посольство США в Тегеране и св. 50 заложников из числа сотрудников посольства. Студенты, захватившие посольство и заложников, заявили, что освободят их, если бев. шах И. будет возвращен в И. для суда над ним, а так же если И. будут возвращены богатства, награбленные бев. шахом и его семейством и вывезенные за границу (по некоторым иранским данным — ок. 50 млрд. долл.). В ноябре США заморозили в своих банках и их филиалах за границей иранские активы, а затем ввели эмбарго на торговлю с И. и направили в р-н Персидского зал. ряд авианосцев и др. военных кораблей. В том же месяце правительство И. аннулировало ирано-американское военное соглашение 1959 г.

Зам. премьер-министра С. Табатабаи выезжал в Ливан, САР и Бахрейн (октябрь). В И. приезжали министры ин. дел НДРГ М. С. Мутыа (март), Турция Г. Очкун (июнь), Кувейта С. аль-Ахмед аль-Джабер ас-Сабах (июль) и САР А. Х. Хаддам (август). Установлены дип. отношения с Ливией (ноябрь). И. признал временное демократич. прав. нац. возрождения Никарагуа (июль) и НРА (август).

Достигнута договоренность о восстановлении дип. отношений с Кубой (август).

В. Глухoded (экономика), В. Ушаков (политика).

ИРЛАНДИЯ

Общие сведения. И.— государство в Зап. Европе. Занимает большую часть о. Ирландия. Площадь—70,3 тыс. км². Население — 3,365 млн. чел. (апрель 1979 г.), в основном ирландцы. Господствующая религия — католицизм. Официальные языки — ирландский и английский. Столица — Дублин (983 тыс. жит., включая пригороды, апрель 1979 г.).

Государственный строй. Глава государства — президент, избираемый на 7 лет; с декабря 1976 г. — П. Хиллери. Высший законодательный орган — парламент, состоящий из палаты представителей (148 чел.), избираемой на срок не более 5 лет, и сената (60 чел.). Премьер-министр — Ч. Хогинс (с декабря 1979 г., до него — Дж. Линч). Мин. ин. дел — Б. Ленихан (с декабря 1979 г., до него — М. О'Кеннеди).

Политические партии и профсоюзы. Фианна Файл («Солдаты судьбы»). Правая партия. Осн. в 1926 г. Представляет интересы пром. буржуазии, среднего фермерства, интеллигенции. 84 места в палате. Лидер — Ч. Хогинс (с декабря 1979 г., до него — Дж. Линч). Фине Гэл («Объединенная ирландская партия»). Осн. в 1933 г. Выражает интересы крупной буржуазии и зажиточных фермеров. 43 места. Лидер — Г. Фицджеральд. Ирландская лейбористская партия. Осн. в 1912 г. Придерживается социал-реформистской ориентации. 17 мест. Лидер — Ф. Класки. Социалистическая лейбористская партия И. Осн. в 1977 г. 1 место. Пред. — Д. Неллиган. Шин Фейн — Рабочая партия. Созд. в 1977 г. после раскола партии Шин Фейн. Выступает за объединение И. средствами политич. борьбы. Пред. — Т. Макгилла.

Коммунистическая партия И. (КПИ). Осн. в 1933 г. Ген. секретарь — М. О'Риордан.

Ирландский конгресс труд-юнионов (ИКТ). Созд. в 1959 г. Объединяет 92 профсоюза (св. 500 тыс. чел.) И. и Сев. И. Пред. — Г. Керлис, ген. секретарь — Р. Робертс.

Экономическое положение. В 1979 г. прирост ВВП составил 2,5%, пром. произ-во выросло на 7%, объем с.-х. произ-ва уменьшился на 4%, темпы роста инфляции достигли 16%, безработица составила 8% самодельного населения страны. Увеличение дефицита торг. баланса (ок. 1,3 млрд. ирл. ф. против 750 млн. в 1978 г.) сказалось на росте дефицита платежного баланса (750 млн., оценка, против 165 млн. в 1978 г.). Рост капиталовложений в 1979 г. составил 15%. Общий объем амер. инвестиций достиг 1 млрд. долл.

В 1979 г. добыча (тыс. т; цинк, свинец — по содержанию металла) цинка — 216 (176 в 1978 г., уточн. данные), свинца — 72 (50 в 1978 г., уточн. данные), торфа — 6 млн. т. В конце 1979 г. в И. обнаружено нефт. месторождение; разведанные запасы природного газа — 28,3 млрд. м³. Произ-во электроэнергии — 9 млрд. квт. ч, стали — 150 тыс. т, цемента — 2,4 млн. т, собрано легковых автомобилей — 92 тыс., грузовых — 11 тыс.; произведено (тыс. т, 1978 г.) бензина — 536, мазута — 969, дизельного топлива — 642.

В с.-х. ведущая отрасль — животноводство. В 1979 г. поголовье (млн.) кр. рог. скота — 7,2, свиней — 1,1, овец — 2,4, птиц — 9,4. Убой кр. рог. скота — 1 млн., надой молока — 5 097 тыс. т; произ-во (тыс. т) обезжиренного сухого молока — 175 (оценка), сливочного масла — 121, сыра — 36. Сбор (млн. т) пшеницы — 0,3, ячменя — 1,5, овса — 0,1, картофеля — 1,1, сах. свеклы — 0,2. Улов рыбы — 105 тыс. т. Большая часть производимой продукции экспортируется.

Тоннаж торг. флота — 201 тыс. бр. рег. т (на середину 1979 г.). Протяженность жел. дорог — 4 тыс. км, автодо-

рог — 90 тыс. км. Автопарк (1977 г.) — 578 тыс. легковых и 53 тыс. грузовых автомобилей.

В 1979 г. (млн. ирл. ф.) экспорт — 3498, импорт — 4811. Продовольствие, товары составляют более 30% экспорта, пром. товары — 67%. В импорте на долю пром. товаров приходится более 70% его объема. Осн. торг. партнеры — Великобритания (48% в экспорте и 49% в импорте) и др. страны — члены ЕЭС (31% в экспорте и 22% в импорте).

В 1979 г. дефицит гос. бюджета составил 520 млн. ирл. ф. Правительство прибегло к займам в размере 1 млрд. ирл. ф. Дежная единица — ирландский фунт.

Важнейшие события и внешняя политика в 1979 г. Заметно обострились классовые противоречия в стране. Политике правительства, направленной на ограничение роста заработной платы, профсоюзы противопоставили стачечную борьбу. Крупнейшей за последние годы была общенациональная забастовка работников связи, полностью парализовавшая работу почты и телеграфа в И. (февраль — июнь). 20 марта в знак протеста против роста дороговизны и налогового обложения была проведена всеобщая однодневная стачка рабочих и служащих. В результате небывалого размаха забастовочного движения в стране было потеряно 1 481 000 рабочих дней. Ежегодная конференция ИКТ (июль) осудила налоговую политику правительства. Делегаты конференций ведущих оппозиц. партий Финн гэл (март) и лейбористской (апрель) также выступили с критикой правительства. Политики в области экономики.

В феврале в Белфасте состоялся 17-й съезд КПИ, выступивший в защиту жизненных интересов ирл. трудящихся, против наступления монополии, в поддержку северной Ирландии борцов за гражд. права, за укрепление междунар. коммунистического и рабочего движения, за политику разрядки и мирного сотрудничества государств.

Ряд террористич. актов экстремистских организаций против брит. деятелей осложнил отношения И. с Великобританией. В течение года состоялись встречи Дж. Линча с главой брит. правительства М. Тэтчер (май, сентябрь) и М. О'Кеннеди с мин. по делам Сев. И. Х. Эткинсом (июль, июль, сентябрь, октябрь). В конечном итоге ирл. сторона дала согласие на «сотрудничество» с англ. властями в вопросах «безопасности» и «борьбы с терроризмом», что вызвало критику правительства внутри страны.

Неспособность правительства решить острые экономические и социальные проблемы страны, отступления в северной Ирландии привели к отставке Дж. Линча. Новым лидером Фианна Файл и премьер-министром И. стал Ч. Хогинс (декабрь).

Дж. Линч выезжал в Лондон (май, сентябрь), в США (ноябрь). М. О'Кеннеди выезжал в Великобританию и Данию (февраль), Финляндию (май), Португалию (август), США, Италию, Турцию (сентябрь). И. посетили президент Танзании Дж. Ньерере (сентябрь), федеральный канцлер ФРГ Х. Шмидт (октябрь); министры ин. дел Австрии В. Пар (март), Великобритании лорд Каррингтон (июнь) и Испании М. Ореха (сентябрь); глава римско-католической церкви папа Иоанн Павел II (сентябрь).

Был проведен обмен торгово-промышленными делегациями с КНР (апрель — июль).

В апреле И. посетил союзный секретарь по ин. делам СФРЮ И. Врховец.

В мае в Дублине проходили очередные советско-ирландские политич. консультации по линии МИД, в июне — 3-я сессия межправительств. советско-ирландской смешанной комиссии по экономическому и научно-техническому сотрудничеству.

Установлены дип. отношения с Кенией (февраль) и КНР (июнь). Ф. Е. (политика), М. Татткова (экономика).

ИСЛАНДИЯ

(Республика Исландия)

Общие сведения. И.— государство на одноименном о-ве, расположенном в сев. части Атлантического океана. Площадь — 103 тыс. км². Население — 224 тыс. чел. (на 1 января 1979 г.). Свыше 99% населения — исландцы. Гос.

язык — исландский. Гос. религия — лютеранская. Столица — Рейкьявик (83 тыс. жит.).

Государственный строй. Глава государства — президент, избираемый населением на 4 года; с июня 1980 г.

президент — г-жа В. Финшбогаттир (до этого — К. Эльдьяур). Высший орган гос. власти — альтинг (парламент); состоит из 60 депутатов, избираемых из 4 года. В результате выборов, состоявшихся 2—3 декабря 1979 г., Партия независимости (ПН) получила 21 место (имела 20), Прогрессивная партия (ПП) — 17 (12), Нар. союз (НС) — 11 (14), СДПИ — 10 (14); одно место получил независимый консерватор. Правительство до октября 1979 г. состояло из представителей ПП, СДПИ и НС; премьер-министром был О. Йоханссон (ПП), мин. ин. дел — Б. Грёндаль (СДПИ). В октябре — декабре 1979 г. страной управляло с.-д. правительство меньшинства; премьер-министром и мин. ин. дел был Б. Грёндаль. 8 февраля 1980 г. сформировано правительство из представителей ПН, ПП и НС. Премьер-министр — Г. Торолдсен (ПН), мин. ин. дел — О. Йоханссон (ПП).

Политические партии и профсоюзы. Партия независимости (Консервативная). Осн. в 1897 г., окончательно оформилась в 1929 г. Представляет интересы гл. обр. крупных рыбопромышленников, торг. и фин. буржуазии. Пред. — Г. Халдримсон. Прогрессивная партия. Осн. в 1916 г. Представляет интересы фермеров. Пред. — С. Хермансон (до апреля 1979 г. — О. Йоханссон). Социал-демократическая партия Исландии (СДПИ). Основана в 1916 г. Входит в Социнтри. Пред. — Б. Грёндаль. Народный союз. Оформился как партия в 1968 г. после роспуска Единой социалистической партии Исландии. Возглавляет борьбу за интересы трудящихся. Пред. — Л. Йозефсон.

Федерация исландских профсоюзов (ФИП). Ок. 47 тыс. членов. Входит в МКСП. Пред. — Б. Йонсон (СДПИ).

Экономическое положение. В 1979 г. ВВП увеличился на 2,5% (в 1978 г. — на 3,5%). Платежный баланс был с сдвиг в положительн.saldo, гл. обр. благодаря иностр. займам. Внешний долг И. к концу года достиг 278 млрд. крон (ок. 35% ВВП). Средний уровень инфляции составил 43% (в 1978 г. — 38%).

Общий улов рыбы составил 1 623 тыс. т (в 1978 г. — 1 550 тыс. т); 68% улова пришлось на мойву. Рыболовный флот на 1 января 1979 г. насчитывал 992 судна общим водоизмещением 192 тыс. т. Пром. производство (не считая рыбопереработки) увеличилось по сравнению с 1978 г. на 2,5% (в экспортных отраслях — на 6%). Вступил в строй завод ферросплавов. Объем с.-х. производства вследствие неблагоприятных метеорологических условий сократился; в стоимостном выражении с.-х. продукция выросла на 4—6%. Насчитывалось 890 тыс. овец, 62 тыс. гол. кр. рог. скота, 51 тыс. лошадей.

Внешнеторговый оборот И. в 1979 г. составил в текущих ценах 773 млрд. крон. Физич. объем экспорта возрос на 6%, а физич. объем импорта сократился на 3,2%, однако дефицит торгового баланса увеличился до 17 млрд. крон. Доля рыбы и рыбопродуктов в экспорте составила 74,9%, пром. продукции — 22,5%. Осн. статьями импорта оставались топливо, сырье, оборудование и пищевые продукты. На долю стран ЕЭС пришлось 41,8% внешнеторгового оборота, стран ЕАСТ — 17,8%, социалистических стран — 10,9%. Главными торговыми партнерами И. остались США (18,0% оборота), Великобритания (14,5%), ФРГ (9,4%) и СССР (7,5%).

Денежная единица — исландская крона.

Важнейшие события 1979 г. Под давлением НС, опиравшегося на профсоюзное движение, правительство О. Йоханссона осуществило ряд социально-экономич. мероприятий, отвечающих интересам трудящихся. Была обеспечена почти полная занятость, повышена зарплата низкооплачиваемых категорий рабочих и служащих, сбалансированы цены на основные продукты питания, увеличены налоги на крупную частную собственность и высокие доходы. Альтинг принял законы о поэтапном сокращении сверхурочных работ и переходе к 40-часовой рабочей неделе, о снижении возрастного избирательного ценза с 21 года до 18 лет. В апреле была одобрена (с поправками НС) экономическая программа правительства, рассчитанная на 2 года.

Между партиями правительственной коалиции не затухали разногласия по вопросам социально-экономической политики. Осенью СДПИ заявила о выходе из правительства и вместе с находившейся в оппозиции ПН потребовала роспуска альтинга и проведения внеочередных парламентских выборов. 12 октября правительство О. Йоханссона вынуждено было уйти в отставку. Для подготовки к парламентским выборам было создано с.-д. правительство меньшинства (во главе с Б. Грёндальем), которое заручилось в альтинге поддержкой ПН.

Состоявшиеся в декабре выборы привели к длительному правительственному кризису. Он завершился лишь в феврале 1980 г. сформированием коалиционного кабинета во главе с зам. пред. ПП Г. Торолдсоном.

Внешняя политика в 1979 г. Внешнеполитический курс И., несмотря на смену кабинетов, оставался прежним. Он основывался на членстве страны в НАТО и «согласии об обороне» с США, согласно которому американцы имеют военную базу в Кефлавике.

И. посетили премьер-министр Финляндии М. Койвисто (октябрь), вице-президент США У. Мондейл (апрель), зам. премьера Гос. совета КНР Гэн Бяо (июнь), министры ин. дел Швеции (июнь), Норвегии (июнь) и др. К. Эльдьяур выезжал в Бельгию (октябрь), О. Йоханссон — в Финляндию (май), Б. Грёндаль — в Швецию (январь), Норвегию (июнь), Данию (август).

И. провела переговоры с ЕЭС и ЕАСТ по таможенным вопросам и добилась увеличения доплат. пошлины на пром. товары, ввозимые из стран ЕЭС и ЕАСТ, с 3% до 6%, а также либерализации условий ввоза исландских шерстяных изделий в страны ЕЭС.

1 июля в И. вступил в силу закон о территориальных водах, экономической зоне и континентальном шельфе: территориальные воды расширились с 4 до 12 морских миль, установлена 200-мильная экономическая и рыбоохранная зона. Проходившие в течение года переговоры с ЕЭС по вопросам рыболовства, а с Норвегией — относительно рыболовной зоны вокруг о. Ян-Майен результатов не дали. В январе И. заключила соглашение с Фарерскими о-вами о взаимных правах на промысел в рыболовных зонах друг друга; предусмотрено сокращение фарерских квот вылова мойвы и трески в исландских водах. В апреле между И. и Фарерскими о-вами начались переговоры о разграничении континентального шельфа.

В июне между И. и СССР была подписана программа культурного и научного сотрудничества на 1980—84 гг. В сентябре И. посетила делегация Верховного Совета СССР. В том же месяце приезжал мин. ин. дел ЧССР Б. Хнѳупек. Ранее, в мае, Б. Грёндаль был с визитом в ГДР.

В. Майоров.

ИСПАНИЯ

Общие сведения. И. — государство в Ю.-З. Европе, на Пиренейском п-ове; включает Канарские и Балеарские (в т. ч. Питусские) о-ва. Площадь — ок. 505 тыс. км². Население — ок. 36,9 млн. чел. (начало 1979 г.), в т. ч. каталонцы (ок. 6 млн.), галисийцы (ок. 3 млн.), баски (2,5 млн.). В соответствии с конституцией 1978 г. исторические области И. имеют право на автономию в рамках единого государства. В январе 1980 г. пост. автономии получили Каталония и Страна Басков. Остальные исторические области (см. Ежегодник БСЭ 1979 г., стр. 256) пользуются (июль 1980 г.) режимом временной автономии. Государственный язык — испанский. Другие языки также являются официальными в соответствующих автономных областях. По-

давлиющее большинство верующих — католики. Столица — Мадрид (св. 3,5 млн. жит.). Под управлением И. находятся районы городов Сеута и Мелилья на побережье Марокко.

Государственный строй. Согласно конституции 1978 г. И. — «парламентская монархия». Глава государства — король (Хуан Карлос I, вступил на престол 22 ноября 1975 г.). Законодат. власть осуществляют ген. кортесы (парламент). Они разрабатывают и принимают законы, подлежащие утверждению королем, контролируют деятельность правительства. Кортесы состоят из двух палат — конгресса депутатов (350 членов) и сената (208 членов), которые избираются всеобщим голосованием по пропорциональной

(конгресс депутатов) и мажоритарной (сенат) системам за 4 года. После высочайших парламентских выборов, состоявшихся 1 марта 1979 г., СДЦ имеет в конгрессе депутатов 167 мест (имел 165), ИСРП — 121 (124), КПИ — 23 (20), «Демократическая коалиция» (избират. блок, в который вошли НА и ряд др. правых партий) — 9 (до этого НА имела 16 мест), «Конвергенция и союз» (каталонская региональная партия) — 9 (11), БНП — 7 (8), другие партии — 14 (6). В сенате СДЦ получил 120 мест (имел 105), ИСРП — 65 (51), БНП — 8 (4), «Демократическая коалиция» — 2 (2), другие партии и независимые — 13; КПИ потеряла свои 3 места. (До 1979 г. часть сенаторов назначалась королем.)

Высший исполнительный орган — правительство — состоит из представителей СДЦ. Пред. правительства — А. Суарес Гонсалес, мин. ин. дел — М. Ореха Агирре.

Политические партии и профсоюзы. Союз демократического центра (СДЦ). Как единая партия оформился в 1977 г. Буржуазная партия центрлистского толка, 88 тыс. членов (конец 1978 г.). Пред. — А. Суарес Гонсалес. Испанская социалистическая рабочая партия (ИСРП). Основана в 1879 г. Входит в Социинтерн. Чл. 200 тыс. членов. Ген. секретарь — Ф. Гонсалес (перезабран в сентябре 1979 г.). Народный альянс (НА). Оформился в 1977 г. Правая партия неофранкистского толка. Пред. — М. Фрага Ирибарне. Баскская националистическая партия (БНП). Региональная буржуазная партия христ.-дем. направления. Пред. — К. Гаранкоеча.

Коммунистическая партия Испании (КПИ). Основана в 1920 г. С 1939 г. по апрель 1977 г. действовала нелегально. Чл. 200 тыс. членов. Пред. — Д. Ибаррури, ген. секретарь — С. Каррильо.

Существует также много других партий. Наиболее крупные профобъединения: Профсоюзная конфедерация рабочих комиссий (2 млн. членов, ген. секретарь — М. Камачо), значительным влиянием в которой пользуется КПИ, и Всеобщий союз трудящихся (ок. 1,5 млн. членов, ген. секретарь — Н. Редондо), примыкающий к ИСРП.

Экономическое положение. В 1979 г. экономика оставалась в состоянии депрессии. Прирост ВВП составил всего 1,8% (в 1978 г. — 3,1%). Внутр. спрос, сдерживаемый дефляционным механизмом, увеличился на 1,5% (в 1978 г. — на 0,9%), личное потребление — на 0,25%. Объем валовых капиталовложений сократился на 2,5% (в 1978 г. — на 3,1%). Производственные мощности в промышленности по-прежнему были загружены на 80%. Количество безработных достигло 1,3 млн. — 10% экономически активного населения.

Основными конъюнктурообразующими факторами продолжали оставаться внешний спрос, а также сфера услуг (прежде всего обслуживание иностранных туристов). Отрицательное воздействие на конъюнктуру оказал рост расходов на закупку нефти (они составили ок. 1/3 расхолодной части бюджета), а также задержка в принятии энергетической программы, предусматривающей строительство 4 АЭС.

Экономическая политика правительства основывалась на заключенном в 1977 г. «пакте Монклоа» (см. Ежегодник БСЭ 1979 г., стр. 257). Основной акцент, как и в 1978 г., делался на антиинфляционные мероприятия (контроль над заработной платой, ценами, денежной массой, ликвидными ресурсами, гос. расходами), а также на попытках сократить дефицит торгового баланса. Результаты этой политики оказались гораздо менее эффективными, чем в 1978 г. Платежный баланс по текущим операциям был сведен с активом в 1,6 (в 1978 г. — 1,1) млрд. долл., однако темпы роста инфляции — 15,6% — остались примерно на уровне 1978 г., дефицит торгового баланса увеличился с 430 млрд. до 483 млрд. песет.

Промышленность. В 1979 г. объем пром. производства увеличился на 1,5%. Более успешно развивались пищевая, химическая, нефтехимическая, энергетическая и легкая пром.-сть. Такие важные отрасли, как машиностроительная (в т. ч. судостроительная, автомобильная), металлургическая, электротехническая, строительство, находились в тяжелом положении. Фин. дефицит гос. сектора, включая ж.-д. концерн «РЕНФЕ», составил ок. 100 млрд. песет. Суммарная мощность электростанций к началу 1979 г. — 28,2 млн. квт. Потребление нефти — 51 млн. т (из них 49 млн. т импортировано).

Производство некоторых видов промышленной продукции

Виды продукции	1977 г.*	1978 г.*	1979 г.**
Электроэнергия, млрд. квт.ч	93,8	99,3	104,0
Уголь каменный, тыс. т	1207,2	1204,8	1169,8
Железная руда, тыс. т	783,6	822,0	825,4
Нефть, тыс. т	840	876	935
Чугун, млн. т	6,9	6,6	6,6
Сталь, млн. т	10,9	11,2	12,2
Свинец, тыс. т	89,2	91,4	89,3
Цинк, тыс. т	157,2	140,5	153,1
Медь рафинированная, тыс. т	145,2	127,0	131,1
Цемент, млн. т	27,9	29,3	28,2
Серная кислота (100%), млн. т	3,3	3,5	3,4
Автомобили, тыс. шт.	1162,8	1138,8	1008,4
в т. ч. легковые, тыс. шт.	1028,4	988,8	962,4
Суда (спуск на воду), тыс. бр. рег. т	1491	1742	...
Хлопчатобумажная пряжа, тыс. т	81,6	73,6	80,8
Шерстяная пряжа, тыс. т	34,6	35,6	35,1

* Уточненные данные. ** Оценка.

Сельское хозяйство. Вследствие неблагоприятных метеорологических условий объем с.-х. производства сократился в 1979 г. на 2,5%. Значительно снизился сборы сахарной свеклы, маслин, ячменя, пшеницы. Возросли сборы кукурузы, винограда, хлопка, фруктов. Произведено 29 млн. гл вина, 399 тыс. т оливкового масла.

Сбор основных с.-х. культур

Культуры	1977 г.*	1978 г.*	1979 г.**
Пшеница, млн. т	4,1	4,8	4,1
Ячмень, млн. т	6,7	7,9	6,1
Кукуруза, млн. т	1,9	1,9	2,2
Рис, тыс. т	388	411	427
Сахарная свекла, млн. т	8,3	8,2	3,3
Подсолнечник, тыс. т	388	460	498
Картофель, тыс. т	5881	5316	5359
Цитрусовые, млн. т	2,8	2,7	2,8
Хлопок, тыс. т	178	183	197
Помидоры, тыс. т	2339	2153	2176

* Уточненные данные. ** Оценка.

Поголовье скота (на середину 1979 г., млн.): кр. рог. скот — 4,7, свиньи — 10,5, овцы — 14,8, козы — 2,3. За год надоедено 6,4 млн. л молока.

Рыболовство. В 1979 г. улов рыбы составил 1,8 млн. т (в 1978 г. — 1,2 млн. т).

Транспорт. Тоннаж морского торгового флота в начале 1979 г. — 7153 тыс. бр. рег. т. Ж.-д. сеть — 13,5 тыс. км. Автопарк — ок. 8 млн. машин (конец 1979 г.), в т. ч. 6,6 млн. легковых.

Внешняя торговля. В 1979 г. стоимость импорта увеличилась на 19% (в 1978 г. — на 2,3%) — до 20,9 млрд. долл.; на закупку нефти израсходовано 7 млрд. долл. Экспорт возрос на 21% — до 16,4 млрд. долл. Доля стран ЕЭС в экспорте составила 51,2% (в 1978 г. — 46,4%), в импорте — 40,3% (32,8%), стран ЕАСТ — соответственно 6,7% и 4,8%; доля во внешнеторговом обороте стран СЭВ — ок. 3%.

Туризм. По предв. данным, в 1979 г. И. посетило св. 38,9 млн. ин. туристов — на 2,7% меньше, чем в 1978 г., однако доходы от туризма значительно возросли.

Финансы. Денежная единица — песета. В апреле 1979 г. был введен плавающий курс песеты. 66 песет = 1 долл. США (июль 1979 г.). Главную роль в выравнивании платежного баланса сыграли доходы от ин. туризма (6,4 млрд. долл. против 5,3 млрд. долл. в 1978 г.), переводы рабочих-эмигрантов (1,8 млрд. долл. против 1,7 млрд. долл.), приток ин. капитала (4,8 млрд. долл. против 3,7 млрд. долл.). Золотые и валютные резервы в конце 1979 г. составили почти 14 млрд. долл. Внешняя задолженность (на октябрь 1979 г.) — 19,8 млрд. долл. (в 1978 г. — 17,6 млрд. долл.).

Важнейшие события 1979 г. После вступления в силу (29 декабря 1978 г.) новой конституции было объявлено о рос-

пуске кортесов и проведении сначала парламентских, а затем муниципальных выборов. Левые силы резко критиковали правительство за подобный «график», поскольку парламентские выборы должны были проходить в условиях, когда на местах продолжали действовать чиновники, назначенные еще при Франко, что заведомо давало преимущество правым. Центр. место в предвыборных программах осн. партий заняли такие проблемы, как безработица, инфляция, предоставление автономии историческим областям, терроризм.

Парламентские выборы состоялись 1 марта. В них приняли участие 22 политические партии, выступившие самостоятельно, и 21 коалиция. 6 млн. 170 тыс. (34,2%) голосов было подано за СДЦ, 5 млн. 346 тыс. (29,4%) голосов получила ИСРП, 1 млн. 841,5 тыс. (10,8%) голосов собрала КПИ, несколько улучшившая свои позиции. Серьезное поражение потерпела «Демократическая коалиция», объединившая ряд правых партий (в т. ч. НА): она получила меньше голосов, чем один НА в 1977 г. Региональные партии собрали ок. 500 тыс. голосов в Стране Басков, ок. 600 тыс. в Каталонии; в конгресс депутатов также были избраны представители региональных партий Андалусии, Арагона, Канарских о-вов. Правым «ультра» удалось провести только 1 депутата. Левяцкие организации получили некоторую поддержку лишь в Стране Басков (они имеют в конгрессе депутатов 4 места). Выборы закрепили расстановку политических сил, сложившуюся в послефранкистский период.

3 апреля, впервые после 1931 г., состоялись муниципальные выборы. СДЦ получил 46% общего числа мест муниципальных советников, независимые — 20%, ИСРП — 17%, КПИ — 5%. Благодаря соглашению между КПИ и ИСРП о сотрудничестве в органах местной администрации представители левых сил возглавили 1800 муниципалитетов, на которые приходится св. 65% населения страны. В крупнейших городах — Мадриде, Барселоне, Валенсии, Севилье — мэрами избраны социалисты, в Кордове — коммунист.

После выборов кортесы начали разработку нового законодательства, отвечающего принципам и положениям конституции 1978 г. Особое место заняла подготовка статута пост. автономии исторических областей. В первую очередь решался вопрос о Стране Басков и Каталонии. Напряженные переговоры между правительством и ведущими баскскими и каталонскими партиями продолжались несколько месяцев. 21 июля и 13 августа конституционная комиссия конгресса депутатов утвердила законопроекты об автономии Страны Басков и Каталонии. 25 октября в этих исторических областях прошли референдумы. Из 60% избирателей, принявших участие в голосовании, за статуты высказалось 90% в Стране Басков и 88% в Каталонии. 29 ноября и 12 декабря конгресс депутатов и сенат одобрили соответствующие законопроекты (статуты вступили в силу в январе 1980 г.).

Организованными выступлениями трудящихся И. протестовали против инфляции и безработицы. В 1979 г. состоялось 1789 забастовок, в которых приняло участие св. 5,7 млн. чел. Левые силы подвергли резкой критике экономическую программу правительства, избравшего одной из главных мер борьбы с инфляцией замораживание заработной платы. Св. 300 тыс. чел. участвовало в состоявшейся 13 декабря в Мадриде демонстрации протеста против проекта закона о статуте трудящихся (20 декабря он был одобрен большинством конгресса депутатов). Как подчеркнул ген. секретарь Рабочих комиссий М. Камачо, этот закон развяжет руки предпринимателям в увольнении рабочих, ограничит деятельность производственных комитетов.

На повестке дня продолжала оставаться проблема терроризма. В 1979 г. по политическим мотивам было убито 127 чел., в т. ч. 55 полицейских, 12 высших офицеров. Провокации правых «ультра» имели своей целью вывести армию из-под контроля правительства, осложнить внутр. обстановку и повернуть т. о. вспять процесс демократического переустройства И. На ряду реакции объективно играли подобные же акции левяцких организаций.

Состоялось два съезда ИСРП. Важное место в работе 28-го съезда (май) заняла дискуссия о значении марксизма для деятельности партии. Большинство делегатов не поддерживало формулировку, предложенную по этому вопросу руководством ИСРП, и выступило за определение партии как «марксистской», после чего Ф. Гонсалес отказался от выдвижения своей кандидатуры в руководящие органы. В сентябре был созван чрезвычайный партийный съезд. В принятой им резолюции ИСРП определяется как «классовая, массовая, демократическая и федеральная» партия,

для которой марксизм служит «теоретическим инструментом для анализа и трансформации общества». Ген. секретарем ИСРП снова избран Ф. Гонсалес.

Внешняя политика в 1979 г. Исходя из принадлежности страны к «западному сообществу», правительство стремилось активизировать связи И. со странами Зап. Европы и США. Одновременно оно высказывалось за углубление процесса разрядки международной напряженности, развивало отношения с социалистическими странами.

Одной из главных задач внешней политики продолжало оставаться vstupление И. в ЕЭС. 5 февраля официально открылись переговоры И. с «Общим рынком», на которых выявились значительные расхождения в позициях сторон. С участниками ЕЭС поддерживались оживленные контакты. Хуан Карлос был в Бельгии (февраль), А. Суарес Гонсалес — во Франции (ноябрь) и Бельгии (декабрь), М. Ореха Агирре — во Франции (январь), Бельгии (февраль, сентябрь), Ирландии (сентябрь). Мадрид посетили премьер-министр Нидерландов А. ван Агт (октябрь), мин. ин. дел ФРГ Х. Д. Геншер (май). 26 июня И. подписала соглашение о взаимном снижении таможенных пошлин с ЕАСТ. Из стран этой группировки Хуан Карлос посетил Швейцарию (июнь) и Швецию (октябрь), в Мадрид приезжали президент Австрии Р. Кирхшлегер (октябрь), премьер-министр Швеции У. Ульвстен (апрель). Состоялись визиты в И. министров ин. дел Португалии (апрель), Турции (май).

Испанскую общественность продолжали беспокоить планы вовлечения страны в НАТО. Правая партия СДЦ высказывалась за включение И. в этот блок (ИСРП и КПИ выступали против). В соответствии с условиями испано-американского договора 1976 г. (договор закрепил за США право пользования военными базами на территории И. на очередной 5-летний срок) к 30 июня завершился вывод оснащенных ядерным оружием подводных лодок США с военно-морской базы Рота. И. посетили гос. секретарь США С. Вэнс (июнь), мин. обороны США Х. Браун (май).

И. считала, что основой ближневосточного урегулирования должно служить признание нац. прав арабского народа Палестины, включая право на родину, а также принципов, содержащихся в резолюциях 242 и 338 Совета Безопасности ООН. Состоялись визиты Хуана Карлоса в Марокко (июнь), А. Суареса Гонсалеса в Алжир (апрель — май), М. Орехи Агирре в Египет и Судан (январь), Мавританию (июнь). В Мадриде были король Иордании Хусейн (апрель), премьер-министр Мавритании А. Ульд Бусейф (май), гос. министр по ин. делам Марокко М. Бусетта (ноябрь), пред. Исполкома ООП Я. Арафат (сентябрь).

Продолжали развиваться традиционные связи И. со странами Лат. Америки. И. была принята в качестве наблюдателя в «Андский пакт», стала членом ЭКЛА. А. Суарес Гонсалес выезжал в Венесуэлу (март, вместе с М. Орехи Агирре), Бразилию, Эквадор и Доминиканскую Республику (август), М. Ореха Агирре был в Панаме (сентябрь). В И. находились президент Панамы А. Ройо (апрель — май), президент Колумбии Х. Турбай Аяла (июнь), министры ин. дел Коста-Рики (май) и Чили (сентябрь).

Из африканских стран, расположенных к югу от Сахары, Хуан Карлос посетил БСК, Гвинею, Сенегал (май). Экв. Гвинею (декабрь), подписаны соглашения об экономическом и культурном сотрудничестве), М. Ореха Агирре — Эфиопию и Кению (январь). В И. приезжали гос. секретарь Либерии С. Деннис (февраль) и др.

17—20 января состоялся визит М. Ореха Агирре в СССР (подписаны соглашения о научном и техническом сотрудничестве, о культурном и научно-сотрудничестве). 19—21 ноября с визитом в И. был А. А. Громыко (подписаны программа культурного и научного сотрудничества на 1980—1981 гг. и др. документы).

И. посетили президент СРР Н. Чаушеску (май, подписаны соглашения о научном и культурном сотрудничестве, о междунар. автоперевозках и др.), министры ин. дел ЧССР (март, подписаны соглашения о культурном сотрудничестве и междунар. автоперевозках), ПНР (ноябрь, подписаны соглашения о научно-техническом сотрудничестве и др.). Были подписаны также соглашения об экономическом сотрудничестве и торговое соглашение с НРБ, торговое соглашение с Кубой.

И. участвовала в качестве гостя в 6-й конференции неприсоединившихся стран в Гаане (сентябрь).

Были установлены дип. отношения с Мальдивами (август).

О. Александров (политика), Г. Понеделко (экономика).

ИТАЛИЯ (Итальянская Республика)

Общие сведения. И.— государство на юге Европы. Площадь — 301,2 тыс. км². Население — 56,9 млн. чел. (июнь 1979 г.), включая итальянских граждан, временно живущих за границей. 98% населения — итальянцы. Гос. язык — итальянский. Гос. религия — католическая. Столица — Рим (2,9 млн. жит., с пригородами — 3,8 млн. жит. в июне 1979 г.).

Государственный строй. Глава государства — президент, избираемый на 7 лет (с 1978 г. — А. Пертини, ИСП). Высший орган законодат. власти — парламент, который состоит из палаты депутатов (630 депутатов) и сената (315 сенаторов), избираемых населением на 5 лет (5 сенаторов назначаются пожизненно за особые заслуги перед государством). После внеочередных парламентских выборов, состоявшихся 3—4 июня 1979 г., ХДП имеет в палате депутатов 262 места (после выборов 1976 г. имела 263), ИКП — 201 (227), ИСП — 62 (57), ПС — ИД и ИСД — НПС — 30 (35), ИСДП — 20 (15), радикалы — 18 (4), ИРП — 16 (14), ИЛП — 9 (5), прочие — 12 (10). В сенате ХДП получила 138 мест (имела 135), ИКП — 109 (116), ИСП — 32 (29), ПС — ИД и ИСД — НПС — 13 (15), ИСДП — 9 (6), ИРП — 6 (6), ИЛП — 2 (2), прочие — 6 (4).

До 31 января 1979 г. правительство состояло из представителей ХДП. Пред. Совета Министров был Дж. Андроэрти, мин. ин. дел — А. Форлани. С августа 1979 г. по март 1980 г. страной управляло правительство из представителей ХДП, ИСДП, ИЛП и нескольких беспартийных. Пред. Совета Министров был Ф. Коссига (ХДП), мин. ин. дел — А. Руффини (до января 1980 г. — Ф. Мальфатти, оба — члены ХДП). В апреле 1980 г. сформировано правительство из представителей ХДП, ИСП и ИРП, а также беспартийных. Пред. Совета Министров — Ф. Коссига (ХДП), мин. ин. дел — Э. Коломбо (ХДП).

Политические партии. Христианско-демократическая партия (ХДП). Основана в 1943 г. Св. 1,8 млн. членов. Ведущая буржуазная партия. Связана с Ватиканом. Включает крупных предпринимателей, землевладельцев, среднюю и мелкую буржуазию, а также часть трудящихся. Пред. нац. совета ХДП — А. Форлани (с марта 1980 г., до него — Ф. Пикколи), секретарь — Ф. Пикколи (с марта 1980 г., до него — Б. Дзаканьини). Итальянская социалистическая партия (ИСП). Основана в 1892 г. Входит в Социатерн. Ок. 450 тыс. членов. Пред. до марта 1980 г. был Р. Ломбарди (занимавший до него этот пост П. Ненни умер в январе 1980 г.), секретарь — Б. Кракш. Итальянская социал-демократическая партия (ИСДП). Основана в 1948 г., воссоздана в 1969 г. Входит в Социатерн. Ок. 300 тыс. членов. Пред. — Дж. Сарагат, секретарь — П. Лонго. Радикальная партия. На политич. арене выступила в 1960-х гг. Ок. 2 тыс. членов. Нац. секретарь — Дж. Риппа (с ноября 1979 г.). Итальянская республиканская партия (ИРП). Основана в 1832 г. Буржуазная партия. Ок. 120 тыс. членов. Пред. — Б. Визентини (его предшественник У. Ла Мальфа умер в марте 1979 г.), секретарь — Дж. Спадоллини. Итальянская либеральная партия (ИЛП). Основана в 1848 г. Правая буржуазная партия. Ок. 100 тыс. членов. Пред. — А. Боцци, ген. секретарь — В. Дзаноне. Итальянское социальное движение — национальные правые силы (ИСД — НПС). Неофашистская партия. Основана в 1947 г., в 1973 г. слилась с партией монархистов и получила свое нынешнее название. Ок. 300 тыс. членов. Нац. секретарь — Дж. Альмиранте. Правые силы — национальная демократия (ПС — ИД). Неофашистская партия. Основана в 1976 г. после раскола ИСД — НПС. Ген. секретарь — Э. де Марцио.

Итальянская коммунистическая партия (ИКП). Основана в 1921 г. Ок. 1,8 млн. членов. Пред. — Л. Лонго, ген. секретарь — Э. Берлингуэр.

Профессиональные союзы и другие организации. Всеобщая итальянская конфедерация труда (ВИКТ). Объединяет трудящихся-коммунистов, трудящихся-социалистов, беспартийных, 4,6 млн. членов. Ген. секретарь — Л. Лама (ИКП). Итальянская конфедерация профсоюзов тру-

дящихся (ИКПТ). Под влиянием ХДП. Входит в МКСП. Ок. 2,8 млн. членов. Ген. секретарь — П. Каррини. Итальянский союз труда (ИСТ). Под влиянием ИСП, ИСДП и ИРП. Ок. 1,1 млн. членов. Входит в МКСП. Ген. секретарь — Дж. Бенвенуто (ИСП). ВИКТ, ИКПТ и ИСТ образуют федерацию.

Итальянское католическое движение. Светская организация католиков. Контролируется Ватиканом. Поддерживает ХДП. Св. 500 тыс. членов. Пред. — М. Агнес. Христианская ассоциация итальянских трудящихся. Католическая организация полупрофсоюзного типа. Ок. 500 тыс. членов. Пред. — Д. Розати.

Экономическое положение. В 1979 г. продолжалось оживление деловой активности, начавшееся в октябре 1978 г. ВВП в пост. ценах увеличился на 4,3% (в 1978 г. — на 2%). Несколько повысилась загрузка производственных мощностей (73,5% в 3-м квартале 1979 г. против 74,6% в конце 1978 г.). Стимулирующее влияние на развитие экономики оказывали факторы как внутр., так и внешнего спроса. Несколько оживилась инвестиционная деятельность, которая в предшествующие годы была крайне вялой и депрессивной (уровень пром. инвестиций в 1978 г. был на 30% ниже, чем в 1974 г.). В 1979 г. валовые инвестиции выросли в пост. ценах на 3,4% (в 1978 г. они сократились на 0,4%), в т. ч. в машины и оборудование — на 5,8%, а в здания и сооружения — на 1,6%. Личное потребление увеличилось на 4,8% (в 1978 г. — на 2,9%). Экспорт в неизменных ценах возрос на 6%.

Вместе с тем усиление инфляции (прирост розничных цен составил 20,0% против 12,7% в 1978 г. оптовых цен — 19,6% против 9%), увеличение числа безработных (на 15% — до 1,8 млн. к концу года) свидетельствовали о сохраняющейся неустойчивости общехозяйственной конъюнктуры.

Ускорение инфляционного процесса вынудило власти во второй половине года дважды поднять офици. учетную ставку (в конечном счете до 15,0%). Это привело к увеличению ставок на рынке ссудных капиталов, что начало оказывать сдерживающее влияние на инвестиционную деятельность. Для частичной компенсации отрицательного воздействия повышения процентных ставок на конъюнктуру правительство приняло ряд мер (ассигновало 1000 млрд. лир на жилищное строительство, предоставило финансовые льготы покупателям квартир, уменьшило отчисления пром. предприятий на социальные нужды и т. д.).

Промышленность. Пром. производство увеличилось в 1979 г. на 6,4% (в 1978 г. — на 1,9%). Производство добывающей пром-сти выросло на 8,4% (в 1978 г. — на

Производство некоторых видов
промышленной продукции

Виды продукции	1977 г.	1978 г.	1979 г.*
Электроэнергия, млрд. кВт.ч	159,8	167,2	180,6
в т. ч. на ГЭС, млрд. кВт.ч	52,5	47,1	48,1
Нефть, млн. т	1,1	1,4	1,5
Природный газ, млрд. м ³	13,7	13,7	14,8
Чугун, млн. т	11,4	11,3	11,0
Сталь, млн. т	23,3	24,3	24,5
Прокат, млн. т	19,2	19,9	20,2
Алюминий в слитках, тыс. т	262	278	275
Цинк в слитках, тыс. т	181	185	200
Свинец в слитках, тыс. т	46	45	55
Серная кислота (100%), млн. т	2,9	2,9	3,0
Бензин автомобильный, млн. т	15,9	16,5	17,0
Газойль, млн. т	26,3	29,4	31,0
Мазут, млн. т	45,7	47,2	50,0
Цемент, млн. т	37,7	37,7	37,0
Автомобили, тыс.	1583	1655	1600
в т. ч. легковые, тыс.	1440	1508	1500
Торговые суда (включая с.х.), тыс.	140,5	116,5	110,0
Торговые суда (спуск на воду), тыс. рег. т	689	309	205
Искусственный шелк, тыс. т	44	39	37
Штатпельное волокно, тыс. т	62	47	45
Синтетическое волокно, тыс. т	386	417	425

* Оценка.

0,3%), обрабатывающей — на 6,4% (1,7%), электроэнергетической — на 5,2% (4,4%). По отдельным отраслям обрабатывающей промышленности прирост был следующим: текстильная — 13,3%, пищевая — 8,0%, химическая — 6,6%, производство строительных материалов — 6,0%, общее машиностроение, включая производство электрооборудования, — 4,9%, производство средств транспорта — 2,7%, металлургия — 1,3%.

Сельское хозяйство. Товарная продукция с. х-ва возросла по сравнению с 1978 г. на 1,7%. Сбор пшеницы уменьшился на 5,2% и составил 8,85 млн. т. Произведено 73 млн. гл вина, 735 тыс. т пищевой оливы масла. Тракторный парк — ок. 1 млн. машин (конец 1979 г.). Поголовье (начало 1979 г., тыс.) кр. рог. скота — 8500, свиней — 9420, овец — 8694.

Сбор основных с.-х. культур (тыс. т)

Культуры	1977 г.	1978 г.	1979 г.*
Пшеница	6218	9191	8850
Рожь	31	35	33
Кукуруза	5396	6162	6300
Овес	348	461	430
Ячмень	668	819	800
Рис	719	955	1031
Картофель	3079	2801	2967
Сахарная свекла	11346	11325	11840
Виноград	10114	11183	11730
Оливки	3459	2300	2400
Цитрусовые	2737	2663	2800

* Предварительные данные.

Транспорт. Ж.-д. сеть — 19,5 тыс. км (без запасных путей), в т. ч. электрифицированные линии — 9,8 тыс. км (середина 1979 г.). Тоннаж торгового флота (суда св. 100 бр. рег. т, на середину 1979 г.) — 11,7 млн. бр. рег. т. Автопарк — 18,5 млн. автомобилей, в т. ч. 18 млн. легковых (середина 1979 г.).

Внешняя торговля. Внешнеторговый оборот в 1979 г. возрос по стоимости более чем на треть. Оживление деловой активности, а также рост личного потребления стимулировали импорт, физический объем которого в 1979 г. увеличился на 11% против 8,8% в 1978 г. Стоимость экспорта в текущих ценах выросла на 26,1% (до 59 925 млрд. лир), импорта — на 35,1% (до 64 650 млрд. лир). Наибольшая часть внешнеторгового дефицита пришлось, как и ранее, на нефть, нефтепродукты и с.-х. товары. Отрицат. сальдо в торговле энергоносителями увеличилось незначительно, т. к. заметно возрос экспорт нефтепродуктов (на 70% по стоимости и на 19% по физическому объему); в торговле продовольствием дефицит несколько снизился. Ок. 1/2 внешнеторгового оборота, как и ранее, пришлось на страны ЕЭС. Несколько снизилась доля стран ОПЕК (с 17,9% до 16,6% в импорте и с 12,9% до 10,6% в экспорте). Доля социалистических стран в экспорте составила 3,6% (в 1978 г. — 4,2%), в импорте — 5,0% (5,3%).

Географическое распределение внешней торговли (в %)

Страны	Импорт		Экспорт	
	1978 г.	1979 г.	1978 г.	1979 г.
ФРГ	17,4	17,6	19,0	19,3
Франция	14,6	14,1	14,3	14,7
США	6,8	7,1	7,1	6,5
Великобритания	4,0	4,1	6,0	6,4
Бельгия	3,3	3,6	3,4	3,5
Швейцария	3,0	2,7	4,1	4,3
Япония	1,2	1,5	0,9	1,1
Саудовская Аравия	4,3	4,5	2,6	2,6
Иран	2,8	0,5	1,9	0,5
СССР	2,9	2,7	2,0	1,6

Туризм. В 1979 г. И. посетило св. 50 млн. иностр. туристов; поступления от иностр. туризма — ок. 5000 млрд. лир.

Финансы. Денежная единица — лира. Золотые и валютные резервы в конце 1979 г. составили 30828 млрд. лир (в конце 1978 г. — 20974 млрд. лир). Платежный баланс

по текущим операциям был сведен в 1979 г. с активным сальдо в 1672 млрд. лир (в 1979 г. — 6996 млрд. лир). Внешнеторговый дефицит был перекрыт поступлениями от «невидимого экспорта», среди которых наиболее важными были доходы от иностр. туризма и денежные переводы итальянцев, работающих за границей.

Важнейшие события 1979 г. В январе из парламентского большинства (ХДП, ИКП, ИСП, ИСДП, ИРП), на которое опиралось однопартийное правительство Дж. Андреотти (ХДП), вышли коммунисты. ИКП заявила, что политический и экономический курс кабинета противоречил заключенному в марте 1978 г. партийным парламентского большинства программному соглашению. 31 января правительство подало в отставку. Дж. Андреотти получил мандат на формирование нового кабинета. Коммунисты подтвердили, что они выступают за создание правительства демократической коалиции, в которую входила бы также и ИКП. Из-за неконструктивной по отношению к ИКП позиции христиан. демократов попытки Дж. Андреотти, а затем лидера ИРП У. Ла Мальфа сформировать правительство окончились безрезультатно. Созданный Дж. Андреотти в марте кабинет из представителей ХДП, ИСДП и ИРП не получил вота доверия в парламенте. 3 апреля президент А. Пертини подписал декрет о проведении досрочных парламентских выборов.

15-й съезд ИКП (30 марта — 3 апреля) подчеркнул, что ответственность за политический кризис ложится в первую очередь на ХДП, которая отвергла все предложения, направленные на обеспечение эффективного сотрудничества партий в деле управления страной, а также отметил, что политические и социально-экономические трудности усугубляются действиями террористов различного толка. На съезде присутствовала делегация КПСС во главе с членом Политбюро ЦК КПСС, пред. Комитета партийного контроля при ЦК КПСС А. Я. Пельше.

Готовясь к выборам, коммунисты указывали, что только при участии ИКП в правительстве можно преодолеть кризис, поразивший страну. В предвыборной программе ИКП обращалось внимание на необходимость защиты демократического строя от вылазок террористов. Христ. демократы провели свою предвыборную кампанию в духе антикоммунизма, стремясь слить на этой основе все правые силы. Несмотря на внутр. разногласия, руководящие ХДП, как и прежде, категорически выступили против сотрудничества с ИКП на правительственном уровне. Seriously осложняло обстановку вмешательство США и НАТО, стремившихся не допустить непосредственного участия ИКП в управлении страной.

Выборы в парламент прошли 3—4 июня. ХДП получила 38,3% (в 1976 г. — 38,7%) голосов. ИКП, несмотря на развернутую против нее кампанию, собрала 30,4% (в 1976 г. — 34,4%) голосов и осталась второй по влиянию партией в стране. Несколько улучшились позиции ИСП, а также ИСДП, ИРП, ИЛП, продвинулась вперед Радикальная партия. Однако существенных изменений в расстановке политических сил не произошло. На проходивших 9—10 июня выборах в «Европейский парламент» (см. статью Европейское экономическое сообщество) из 81 места, отведенного И., 30 получила ХДП, 24 — ИКП, 13 — ИСП.

После избрания нового парламента сформировать кабинет безуспешно пытались секретарь ИСП Б. Кракис и христ. демократ Ф. Паццольфи. Наконец, 6 августа к присяге было приведено правительство, созданное Ф. Коссигой (ХДП) из христ. демократов, социал-демократов, либералов и беспартийных специалистов. Оно получило вота доверия в парламенте благодаря «нейтралитету» ИСП и ИРП. Коммунисты голосовали против кабинета Ф. Коссиги, отмечая ограниченный и противоречивый характер правительственной программы. ИКП заявила, что она будет находиться в оппозиции к любому правительству, не включающему ее представителей.

Второе полугодие было отмечено усилением терроризма (по официальным данным, в результате террористических актов в 1979 г. погибло 22 чел. и было ранено 83 чел.). Состоялись массовые забастовочные выступления трудящихся, протестовавших против социально-экономической политики властей. В конце года положение правительства осложнилось в связи с «делом ЭНИ». По просочившимся сведениям, крупные комиссионные (св. 100 млрд. лир), якобы выплаченные с ведома правительства гос. нефтегазовым объединением ЭНИ иностр. посреднической компании

при заключении крупного контракта, пошли в действительности на финансирование некоторых итальянских партий. Для разбирательства дела была назначена спец. парламентская комиссия.

Внешняя политика в 1979 г. Свой внешнеполитический курс И. определяла, исходя из участия страны в НАТО и ЕЭС. В рамках этих организаций вырабатывалась позиция И. по основным междунар. проблемам. Под нажимом США и НАТО итальянское правительство одобрило планы размещения в Зап. Европе, в т. ч. на территории И., нового американского ракетно-ядерного оружия средней дальности. ИКП осудила это решение, указав на опасные последствия гонки вооружений в Европе. Тесным оставалось сотрудничество И. с США, как на двусторонней основе, так и в рамках НАТО. И. дважды посетил гос. секретарь США С. Вэнс (май, декабрь). Дж. Андреотти участвовал во встрече лидеров семи ведущих капиталистических стран, проходившей в Токио (июнь).

Вместе с тем итальянское правительство заявляло о своей приверженности делу разрядки. Оно дало «безоговорочно положительную оценку» подписанию Договора об ОСВ-2, высказалось за его скорейшую ратификацию.

Одним из основных направлений внешней политики оставалось участие И. в «Общем рынке». Наряду с многосторонними встречами регулярный характер носили двусторонние контакты с партнерами по сообществу. А. Пертини посетил ФРГ (сентябрь), Дж. Андреотти — Великобританию (июнь), Ф. Коссига — ФРГ (октябрь) и Францию (ноябрь). В И. были канцлер ФРГ Х. Шмидт (июль), премьер-министр Бельгии В. Мартенс (июль), премьер-министр Великобритании М. Тэтчер (октябрь), министры ин. дел Франции (январь), Нидерландов (октябрь). Вопрос о расширении «Общего рынка» обсуждался во время пребывания в И. премьер-министра Греции К. Караманлиса (октябрь) и др. визитов.

Выступая за всеобъемлющее урегулирование на Ближнем Востоке, итальянское правительство высказывалось за привлечение к этому урегулированию всех заинтересованных сторон, указывая на необходимость учета интересов арабского народа Палестины. Такая позиция И. была изложена во время визитов в Рим вице-президента Египта Х. Мубарака (март), наследного принца Иордании Х. Бен Талала (ноябрь), министров ин. дел Ливии (январь), Ливана (сентябрь), Египта (июнь), а также в ходе поездки Ф. Мальфатти в Ливно (октябрь).

А. Форлани посетил Венесуэлу и Бразилию (апрель). В И. были президент Заира Мобуту (март), президент Сенегала Л. Сенгор, президент Танзании Дж. Ньерере (июль), пред. Гос. совета КНР Хуа Гофан (октябрь — ноябрь), рапес, в апреле, между И. и КНР подписан договор об экономическом сотрудничестве), министры ин. дел Кипра (март), Сомали (ноябрь).

В январе состоялся визит в И. А. А. Громыко, в ноябре — визит делегации комиссий по ин. делам палат Верховного Совета СССР во главе с Б. Н. Пономаревым. И. подписала с СССР соглашение об экономическом сотрудничестве в 1980—85 гг. (октябрь), конвенцию о правовой помощи по гражданским делам (январь) и др. документы.

А. Пертини (в октябре) и А. Форлани (в январе) посетили Югославию. Ф. Мальфатти выезжал в Румынию (ноябрь).

В. Расторгуев (экономика), П. С. (политика).
Культурная жизнь. Литература. В 1979 г. выявились некоторые тенденции в области прозы. Прежде всего это возрастало недоверие к разному рода «новациям». Одновременно наблюдался спад интереса к политико-идеологической тематике, которая в предыдущие годы очень сильно привлекала читателей. Все более прочные позиции занимал весьма популярный у публики жанр — биографический. Речь идет о беллетризованных биографиях знаменитых людей. Утвердился на книжном рынке и жанр повести. Отмечалась также тенденция вынести поэзию «на площадь», в гущу людей, сделать ее предметом публичного обсуждения.

Особо следует отметить два романа: «Если зимней ночью пассажир» И. Кальвино и «Звездчатый ключ» П. Леви. Действующее лицо книги И. Кальвино — сам читатель. Богатая идеями и проникнутая глубокими чувствами книга П. Леви — это по сути даже не роман, а сборник рассказов, объединенных одним действующим лицом, рабочим-монтажником, который, как странствующий рыцарь, бродит по миру со своим монтажным ключом и участвует в строительстве предприятий.

«Чистые руки» Ф. Ульви — исторический роман, посвященный Бруту, убийце Цезаря, своего рода психологическое исследование мотивов, побуждающих человека к действию. «Медная карета» К. Сторлона — что-то вроде саги: через пути кареты, окрашенной в медный цвет, осмысливаются целые столетия истории. В «Центурии» Дж. Манганелли обрисован человек, борющийся с ежедневной абсурдностью.

В «Дне суда» — последнем романе умершего в 1972 г. известного юриста С. Сатты — показана история нотариуса и его семьи, отмеченная атмосферой религиозного пессимизма. В сборнике рассказов Л. Малербы чувствуется живая игра иронии и парадоксов. Дж. Пиччолли в своем романе «Звева» описывает Саксонию конца 11 в. — времен первого крестового похода. «Земляничная рука» М. Лунетты посвящена борьбе аргентинских антифашистов. «Прошедшая любовь» М. Тобино — история чистой и невинной любви на фоне бурных и драматических событий.

Премию Стреги получил П. Леви за «Звездчатый ключ», премию Виареджо — Дж. Манганелли за «Центурию», премию Кампьялло — М. Р. Стери за вышедшую в 1978 г. «Историю Тонле», премию Прато — Ф. Ульви за «Чистые руки». В области поэзии премия Виареджо присуждена А. Дзандзотто за «Благовоспитанность в лесу».

Скончались писатели Т. Ландольфи, Л. Мастроардали и М. Моретти.

Д. Бернардини.

Т е а т р. Известный драматург, актер и реж. Э. Де Филиппо поставил в 1979 г. одну из своих первых вещей «Сик Сик и волшебный дворец». Этой одноактной пьесой, которой уже 50 лет, он сумел, используя традиции театра паявев и бродячих актеров, увлечь прежде всего молодых зрителей. Э. Де Филиппо «вернул» также на сцену «Шляпу с булбучиками» Л. Пираделло. Среди итальянских драматургов нашего века Пираделло оставался самым «посещаемым». Шли, в частности, «феминистическая» версия его пьесы «Или об одном, или ни о ком» (реж. П. Гриффий), а также «Жизнь, которую я тебе дарю» (реж. М. Кастри). Снова популярным стал К. Гольдони. Огромным успехом пользовалась «Слуга двух господ» (Милан, реж. Дж. Стреллер). К открытию «Театра Гольдони», который наконец-то реставрировали в Венеции, реж. Дж. Гобелли подготовил «Хозяюшку гостиницы». В Риме Л. Скуарцини в эlegantной манере поставил «Веер». Появилась на сцене античная пьеса Публия Теренция Афро «Андриа», которую в начале 16 в. перевел с латинского языка на итальянский Н. Макиавелли.

Поставлено немало новых итальянских пьес. «Опера умирающих с голоду» неополитанского комедиографа Э. Порты в какой-то степени напоминает «Трехгрошовую оперу» Б. Брехта. Действие происходит в Неаполе, где правят анархисты и христ. демократы. Эта исключительно колоритная, богатая музыкой и танцами пьеса — злая сатира на капитализм. «Концерт» Р. Россо поднимает проблемы улады искусства в эпоху технизации, а также проблемы соотношения между анархией и авторитарностью, социальной ответственностью и социальным абсентизмом. Другие новые пьесы по своему содержанию более «камерные».

Изшедших в И. пьес иностр. авторов следует отметить «Селестишу» испанского драматурга А. Састре (это произведение имеет некоторое сходство с написанной Ф. Де Рохасом одноименной трагикомедией эпохи Возрождения), а также «Эдисона» Б. Вильсона и «Место плюс мишень» Р. Формана (две последние пьесы поставлены в Милане и Риме ведущими авангардистскими театрами США). Актер и реж. Дж. Сбраджа инсценировал роман Ф. М. Достоевского «Бесы».

Проводился эксперимент, касающийся как форм постановок, так и языка пьес. Примером может служить «Отелло», переделанный и инсценированный «по Шекспиру» реж. и актером К. Бене, который не первый раз пробует свои силы в этой области (он уже осуществил подобные постановки «Гамлета», «Ромео и Джульетты», «Ричарда III»).

А. Савиолли.

Музыка. В 1979 г. «спрос» на музыку продолжал возрастать. Прежних театральных и концертных зданий стало уже недостаточно. Даже новые театры (как, например, туринский «Реджо») не могут вместить всех желающих. Теперь почти во всех крупных городах концерты проходят во дворцах спорта. Тем не менее организация музыкальной жизни, несмотря на щедрые обещания властей, не улучшилась. Оперные театры и различные музыкальные учреждения все больше страдали от финансового кризиса. Отдельные

инициативы и эксперименты часто основывались на одном энтузиазме.

В театре «Ла Скала» при непосредственном участии Парижской оперы проходил «Фестиваль музыки А. Берга». Кроме многочисленных концертов, на которых исполнялась музыка этого композитора, следует отметить возобновление постановки его оперы «Воцек», которой дирижировал К. Аббадо (реж. Л. Ронкони), и особенно постановку «Лулу» в полном виде (дир. П. Булез, реж. П. Шеро). Из современных произведений шли «История солдата — сказка о беглом солдате и черте» на музыку И. Стравинского и постановка Дарио Фо, которая вызвала многочисленные дискуссии (этот спектакль обошел сцены чуть ли не всей И.), «Дьяволы из Лудена» К. Пендерцего (в Риме) и др.; на сценах многих городов с успехом шел «Нос» Д. Шостаковича в исполнении труппы Московского камерного театра.

Возобновлены постановки целого ряда малоизвестных опер, от эпох Возрождения и Барокко до 19 в. Среди них «Молодожен на каторге» Леонардо да Винчи в постановке музыковеда Р. Де Симоне (во Флоренции), «Подлунный мир» Гольдони — Галуппи (в Ровинго), «Тамерлан Великий» И. Мясливецка (в Реджо-нель-Эмилии). На сцене театра «Ла Скала» был показан интересный цикл из трех опер К. Монтеверди («Орфей», «Возвращение Улисса на родину» и «Коронация Поппеи») в исполнении артистов из Цюриха. Опера В. Беллини «Бьянка и Фернандо» шла в Генуе, «Парезина» П. Масканьи в Риме, «Герцог Альба» Г. Донизетти и «Лакме» Л. Делиба в Неаполе. Обратили на себя внимание постановки «Риголетто» и «Золота Рейна» Дж. Верди (в Триесте и во Флоренции), «Свадьбы Фигаро» В. А. Моцарта (во Флоренции) и особенно «Бориса Годунова» М. П. Мусоргского (театр «Ла Скала», реж. Ю. Любимов, СССР, дир. К. Аббадо). Опера исполнялась на рус. яз. и без обычных оркестровых переделок Н. А. Римского-Корсакова. Театр «Ла Скала» организовал в Милане интересный смотр современного танца. В И. выступали балетные труппы из Кубы (в т. ч. балерина Атисия Алоясо), Канады, США и др.

На муз. биеннале довольно широко исполнялась современная итальянская музыка. Наряду с многочисленными концертными сезонами, имеющими уже традиционный характер, следует особо отметить 3-й фестиваль «Музыка нашего времени», в рамках которого прошли интересные семинары с большим числом участников. Дом культуры Милана впервые в И. организовал обширный цикл встреч на тему «Музыка и наука»; в эти встречи приняли участие не только музыканты, но и врачи, физики, физиологи, психологи, преподаватели. Появилось немало новых музыкаль-

ных журналов, в т. ч. «Музыкальная лаборатория» (гл. редактор Л. Ноно), в которой большое место отводится педагогическому эксперименту и широко освещается опыт музыкального преподавания в школах.

Скончался композитор Н. Рота. Р. Каравалля. Ки и о. Демонстрировавшийся в 1979 г. на биеннале в Венеции фильм «Луна» (реж. Б. Бертолуччи) был встречен довольно критически. «Личная тематика» не поднимается в «Луна» до метафоричного отражения реальности, на что претендовал режиссер. Другой из показывавшихся на биеннале фильмов, «Луг» (режиссеры П. и В. Тавьяни), обратил на себя внимание кинематографической выразительностью. Оптимистическая утонкая, которая раньше была столь характерна для многих фильмов братьев Тавьяни, здесь перешла в какую-то безысходную тоску. В картине «Буржуазная драма» (реж. Ф. Ванчнини) чувствуется, как и в предыдущих работах Ф. Ванчнини, атмосфера кризиса. Только Ф. Розин, снявший фильм «Христос остановился в Эболи», остался верным своим идеалам и «извлек» из книги К. Леви всю возможную актуальность «вопроса о Юге» — Юге, который вот уже много лет остается в отчаянном положении. Этот глубоко гражданственный фильм на 11-м Международном кинофестивале в Москве получил золотой приз. «Прощу прощания» (реж. М. Феррери) — своего рода апология гуманности; тема картины — травмы, которые жизнь и общество наносят детям. В фильме «Репетиция оркестра» Ф. Феллини попытался окупиться в реальную жизнь, однако он превратил эту жизнь в нечто почти апокалипсическое.

Молодежь также не показала ничего выдающегося. Было несколько дебютов, однако бедное содержание, недостаточная выразительность, а иногда и равнодушные «боссы кинорынка» (оно было проявлено, в частности, по отношению к «Еще одному переживанию» Ф. Лонго, который обнаружил незаурядную фантазию и экспрессию) не сделали эти фильмы явлением в искусстве. В то же время некоторые best-sellery картины были искусственно подняты на щит владельями прокатных и рекламных бюро. А. Сантуари.

Архитектура. В 1979 г. по случаю 50-летия журнала «Domus» в Милане состоялась выставка, посвященная итальянской архитектуре последнего полувека. Следует отметить также «Неделю архитектуры» (целая серия выставок и различных рода мероприятий в историческом центре Рима) и «Чудо урбанистики» — комплекс временных архитектурных сооружений, спроектированных арх. Пурини для «Римского лета» (летние театры, игральные павильоны и т. д.). В конце года возобновило свою работу биеннале в Милане.

Скончались архитекторы П. Л. Нерви и Джо Понти. В. Кудилчи.

ИЕМЕН

(Йеменская Арабская Республика)

Общие сведения. Й.— государство на Ю.-З. Аравийского п-ова. Площадь — 195 тыс. км². Население — 7,1 млн. чел. (начало 1980 г., оценка); гл. обр. арабы; св. 1,5 млн. йеменцев живет в др. странах (ок. 1,0 млн. — в Саудовской Аравии). Гос. религия — ислам. Гос. язык — арабский. Столица — Сана (ок. 175 тыс. жит., начало 1979 г.).

Государственный строй. Глава государства — президент, избираемый УНС; с 1978 г. — А. А. Салех. Высший законодат. орган — Учредит. народное собрание (УНС; 159 членов). Премьер-министр — А. А. Гани. Мин. ин. дел — Х. Мекки (зам. премьер-министра; с 2 июля 1979 г., 21 марта — 1 июля 1979 г. — Х. А. аль-Амри; до 21 марта 1979 г. — А. аль-Аснадж).

Политические партии и профсоюзы. Деятельность политич. партий запрещена. Нелегально действует Национальный фронт демократически фронт ЙАР. Обр. в 1976 г. Объединяет партии Революц.-демократич., Народно-демократич. союз, Народного авангарда, Труда, Баас и др. и ряд прогрессивных организаций.

Всобщая федерация профсоюзов ЙАР. Входит в ВФП.

Экономическое положение. В 1979 г. продолжалось осуществление 5-летнего плана экономич. и социального развития (1976/77 — 1980/81 гг.). В 1978/79 г. ВВП (млн. долл.) — 2509 (в 1977/78 г. — 2288).

В с. х-ве занято ок. 65% самод. населення, оно дает ок. 75% стоимостной экспорта. В 1978/79 г. сбор (тыс. т. в скобках — в 1977/78 г.) зерновых — 842,4 (851,6), в т. ч.

пшеницы и сорго — 639,4 (673,4); овощей — 345,5 (332,1), в т. ч. картофеля — 115,5 (107,9); винограда — 48,0 (47,9), др. фруктов — 103,4 (87,1); хлопка — 4,5 (3,8), табака — 6,2 (4,5); поголовье (тыс.) кр. рог. скота — 840, верблюдов — 109, лошадей — 3, ослов — 758, овец и коз — 10,4 млн., домашней птицы — 3,6 млн.; улов рыбы — 8,1 (6,7). Помощь в развитии с. х-ва оказывают СССР, ГДР, КНР, КНДР, Кувейт, США, ФРГ, Великобритания, Нидерланды, Ирак, Дания и ряд междунар. организаций.

В 1978/79 г. (тыс. т. в скобках — в 1977/78 г.) произв. цемента — 65,5 (62,8), хлопко-волокна — 4,5 (3,8), х.-б. пряжи — 0,5 (0,6), х.-б. тканей — 3,0 (3,1) млн. м, электроэнергии — 76 (60) млн. квт. ч. В 1979 г. вошли в строй 3-дз фруктовых соков, молочный и др.

Ж. д. нет. В 1979 г. (в скобках — в 1978 г.) длина автодорог (тыс. км) — 3,8, в т. ч. асфальтир. — 1,2; автопарк (тыс. машин): легковых — 49,2 (40,4), грузовых — 18,3 (17,2); грузооборот морского порта Ходейда — 2584 (1891) тыс. т; завершена реконструкция порта Моха (с помощью Франции) в Ходейде открыт новый междунар. аэропорт.

В 1978/79 г. (млн. риалов; в скобках — в 1977/78 г., уточн. данные) экспорт — 28,5 (33,4), импорт — 5080,4 (3938,7). Экспортировались (в %) кондиционные изделия (29,2), кожи (15,7), кофе (7,1) и др.; импортировались машины, оборудование и транспортные средства (31,1), продовольствие (25,7), др. готовые пром. изделия (11,2), нефтепродукты (3,0) и др. Гл. контрагенты (в %): в экспорте — НДР (48,1), Саудовская Аравия (32,3), Италия — (10,1);

в импорте — Саудовская Аравия (24,4), Япония (9,9), Франция (9,0), Великобритания (7,4), Италия (5,9), Сянган (5,6), ФРГ (4,8), Сингапур (4,3), КНР (3,5), Индия (3,4).

Денежная единица — йеменский риял. По гос. бюджету на 1979/80 г. (млн. риялов; в скобках — в 1978/79 г.) расходы — 4384 (3177), в т. ч. капиталовложения — 1729 (1501); доходы — 3012 (2193); дефицит покрывался за счет безвозмездной помощи Саудовской Аравии — 102,3 (109,2) млн. долл. В 1978/79 г. переводы йеменцев, работающих за границей (млрд. риялов; в скобках — в 1977/78 г.), — 6404,0 (6350,7). На июль 1979 г. золотовалютные резервы (млн. долл.) — 1460 (на июль 1978 г. — 1350). На конец 1979 г. гос. долг — 2110,1 млн. риялов. К началу 1980 г. получены займы и кредиты (млн. риялов; в скобках — использовано) от арабских стран, межаарабских организаций и фондов — 2349,6 (786,7), капиталистич. стран Запада и Японии — 2254,7 (428,7), социалистич. стран — 1326,8 (824,8). В 1979 г. арабские страны безвозмездно предоставили И. 132,6 млн. долл.

Важнейшие события 1979 г. В первой половине года усилилась борьба между различными политич. группировками. В январе — марте во время обострения отношений с НДРЙ продолжалось подавление оппозиц. нац.-патриотич. и прогрессивных сил. Вооруж. конфликт с НДРЙ вызвал недовольство широких кругов общественности, что вынудило А. А. Салеху провести переоценку внутри- и внешнеполитич. курса И. В марте реорганизовано правительство, при президенте создан совещат. орган — Консультат. совет; в мае УНС расширено с 99 до 159 членов. В августе объявлена амнистия политзаключенным, решен ряд спорных вопросов с руководителями племен. К концу года А. А. Салеху удалось образовать союз с нац.-патриотич. силами, под влиянием которых началось проведение более реалистич. внутр. и внешней политики.

Внешняя политика в 1979 г. В начале года продолжавшееся обострение отношений с НДРЙ [см. ст. Йемен (Й А Р) в Ежегоднике БСЭ 1979 г.] привело к вооруж. конфликту. В начале марта ЛАГ направила в И. и НДРЙ посреднич. мис-

сию (представители АНДР, Иордании, Ирака, САР и ООП); была достигнута договоренность о прекращении военных действий и об отводе войск обеих сторон. В конце марта в Кувейте состоялись переговоры А. А. Салех с пред. президиума Верховного народного совета НДРЙ А. Ф. Исмаилом; решено создать совместную конституц. комиссию (КК), которая подготовит проект объединения обоих государств. Возобновлена работа ряда совместных к-тов и комиссий (конституц., по вопросам экономики, информации и др.). И. посетил премьер-министр НДРЙ А. Н. Мухаммед (октябрь); достигнута договоренность об активизации работы КК и торговли между двумя странами, увеличении обмена делегациями и координации действий на межаарабских и др. междунар. форумах.

В начале года в связи с вооруж. конфликтом между И. и НДРЙ Саудовской Аравии удалось добиться значит. влияния на внешнеполитич. курс И., чему в немалой мере способствовала оплата Саудовской Аравией поставок американского оружия И. на сумму св. 400 млн. долл. Нормализация отношений с НДРЙ и начавшееся изменение внешнеполитич. курса И. привели к ухудшению отношений с Саудовской Аравией, которая приостановила предоставление И. безвозмездной помощи.

А. А. Салех выезжал в Ирак, САР, Иорданию и Кувейт (март), Саудовскую Аравию (май, июль, ноябрь), Тунис и Великобританию (ноябрь); А. А. Гани — в Иорданию (май), Ирак (май, июль), САР, АНДР и Ливию (июнь), Великобританию (декабрь); А. аль-Аснадж — в Судан (январь), Кувейт (январь, март), Оман и Бахрейн (февраль), Ирак (сентябрь). В И. приезжали лидер ливийской революции М. Каддафи (июль), министры ин. дел Джубути (январь), САР и Кувейта (март), Саудовской Аравии (сентябрь) и др. Установлены дип. отношения с Мали (апрель), Нигерией (май) и Шри-Ланкой (сентябрь). И. разорвал дип. отношения с АРЕ (апрель). Подписано соглашение об экономич. сотрудничестве с ФРГ (декабрь) и др.

Р. Клевковский.

ЙЕМЕН

(Народная Демократическая Республика Йемен)

Общие сведения. И. — государство на Ю. Аравийского п-ова. Площадь (тыс. км²) — 336,5 (по оценке ООН — 287,7). Население — 1,9 млн. чел. (1980 г., оценка); арабы (св. 90%), выходцы из Индии, Пакистана, Сомали. Большинство верующих — мусульмане. Офици. язык — арабский. Столица — Аден (375 тыс. жит., 1980 г.).

Государственный строй. Законодат. власть принадлежит Верховному народному совету (ВНС), избираемому населением на 3 года. Пред. президиума ВНС — А. Н. Мухаммед (с 20 апреля 1980 г.; до этого — А. Ф. Исмаил), он же — премьер-министр. Мин. ин. дел — С. С. Мухаммед (с 12 августа 1979 г.; до этого — М. С. Муты).

Политические партии, профсоюзные и др. общественные организации. Йеменская социалистическая партия (ИСП). Обр. в 1978 г. на базе Объединенной политич. организации Нац. фронт (ОПОНФ), обр. в 1975 г. Ген. секретарь ЦК — А. Н. Мухаммед (с 20 апреля 1980 г.; до этого — А. Ф. Исмаил).

Союз молодежи демократического Йемена. 1-й секретарь ЦК — Р. Акбари.

Всеобщая конфедерация рабочих профсоюзов НДРЙ. Обр. в 1956 г. Входит в ВФП. Ген. секретарь Центр. совета — С. ад-Дауш. Союз крестьян НДРЙ. Обр. в 1976 г.

Общество дружбы с социалистическими странами. Обр. в 1970 г.

Экономическое положение. В 1979 г. начато осуществление 2-го пятилетнего плана социально-экономич. развития (1979—83 гг.). ВВП (млн. динаров) — 238 (в 1978 г. — 214,2). К концу 1979 г. на гос. и обществ. секторы приходилось ок. 85% пром. и ок. 70% с.-х. производства, ок. 98% экспорта и св. 95% импорта И.

Сельское хозяйство. В с.-х. ве занято ок. 55% самодет. населения; с.-х. во дает св. 90% стоимости экспорта И. и покрывает 65% его потребностей в продовольст-

вие. На начало 1980 г. число производств. с.-х. кооперативов — 45 (объединяют ок. 150 тыс. крестьян), госхозов — 40, машинопрокатных станций — 10, машиноремонтных — 8.

Сбор важнейших с.-х. культур (тыс. т)

Культуры	1977 г.	1978 г.	1979 г.
Зерновые	24,5	28,7	26,9
в т. ч. пшеница	8,1	10,3*	9,2
Хлопок-сырец	10,1	9,4	11,2
Табак	1,3	1,7	1,4
Кунжут	1,3	2,1	2,6
Овощи	35,2	29,8	33,1
в т. ч. картофель	5,3	6,8	7,4
помидоры	16,1	12,8	14,2
Бахчевые	8,9	15,1	17,3
Кормовые	69,6	95,2	91,8
Фрукты	32,1	33,4	30,9
в т. ч. финики	17,7	19,8	20,1
базили	8,7	8,5	8,9
Кофе	0,8	0,8	0,8

* Уточн. данные.

В 1979 г. поголовье (тыс.; в скобках — в 1978 г., уточн. данные) кр. рог скота — 87,3 (84,7), овец — 849 (833), коз — 1273 (1248), лошадей — 41 (49), ослов — 114 (127), верблюдов — 103 (108), домашней птицы — 792 (627); улов рыбы и морепродуктов — 73,5 (133,2) тыс. т. Помощь в развитии рыболовства оказывают СССР, Куба, ГДР, Япония, Ирак.

Промышленность. В 1979 г. нефтеперерабат. з-д в Адене (мощность — 8,4 млн. т) переработал нефти (млн. т) ок. 2,5 (в 1978 г. — ок. 2,3; продукция з-да — ок. 40% всей пром. продукции НДРЙ).

Транспорт. Жел. дорог нет. В 1979 г. длина автодорог (км; в скобках — в 1978 г., уточн. данные) — 7509

Производство важнейших видов пром. продукции

Виды продукции	1977 г.	1978 г.	1979 г.
Электроэнергия, млн. квт·ч	227,6	228*	251
Бумага, тыс. т	8	1,2	1,4
Краски, тыс. л	568	501	1011
Аккумуляторы, тыс.	12	28	31
Цементные плиты и блоки, млн.	1,6	2,5	3,6
Х.-б. пряжа, т	601	405*	667
Х.-б. ткани, млн. м	2,2*	3,3*	5,5
Паста томатная, тыс. т	0,7*	1,2*	1,5
Рыбные консервы, тыс. банок	2632	3725*	3130
Соль, тыс. т	72*	66*	75
Растительные масла, тыс. т	1,2*	1,1*	1,6
Рыбная мука, тыс. т	1,3	1,4*	0,8

* Уточн. данные.

(7433), в т. ч. с твердым покрытием — 1346(1271); автопарк (тыс. машин) — 23,6 (22,9), в т. ч. легковых — 17,8 (17,4), грузовых — 5,1 (4,8); грузооборот морских портов (тыс. т): Адена — 7003 (4084), Мукалы — 185 (173).

Внешняя торговля. В 1979 г. (млн. динаров; в скобках — в 1978 г., уточн. данные) экспорт — 29,4 (20,7), импорт — 109,7 (124,1). Экспортировались (%) рыба и морепродукты (67,2), соль (5,9), кожи (3,6), табак (1,9) и др.; импортировались продовольствие (37,1), машины, оборудование и транспортные средства (25,4), топливо (10,2), потребит. пром. товары (9,5) и др. В 1978 г. гл. контрагенты (%) в экспорте — Япония (25,1), Саудовская Аравия (8,0), Италия (7,5), Сингапур (7,1), Кувейт (6,5); в импорте — Япония (15,8), Великобритания (13,7), СССР (9,2), ФРГ (9,0), КНР (7,6); доля социалистич. стран во внешнеторг. обороте — 31,2% (в 1977 г. — 29,4%).

Финансы. Дежжная единица — динар НДРЙ. По госбюджету на 1978/79 г. (млн. динаров; в скобках — в 1977/78 г.) расходы — 44,4 (39,2), доходы — 36,7 (24,1). В 1979 г. получены займы и кредиты (млн. динаров; в скобках — в 1978 г.) от социалистич. стран — 186,1 (45,0), арабских стран и фондов — 55,8 (5,6), междунар. организаций — 19,1 (3,9). На начало 1979 г. золотовалютные резервы (млн. долл.) — 189,1 (на начало 1978 г. — 100,5).

Важнейшие события и внешняя политика в 1979 г. В течение года осуществлялась перестройка политич. жизни Й. в соответствии с задачами, выдвинутыми I-м съездом ЙСП,

важнейшая из которых — формирование предпосылок для завершения этапа пац.-демократич. преобразований и перехода к постросноциализму. Принят ряд мер по укреплению ЙСП и повышению ее роли в политич., экономич. и обществ. жизни Й.; демократизация обществ. жизни; организац. и идейно-политич. воспитание масс и привлечение их к активному участию в строительстве новой жизни; развитию производит. сил страны; упрочению ее национальной независимости.

Во внешней политике основное внимание уделялось расширению и углублению отношений сотрудничества с социалистич. странами, упрочению единства с борьбой народов за пац. освобождение и социальный прогресс, развитию дружеск. связей с арабскими странами. Й. выступил с резкой критикой сепаратного «мирного» договора, подписанного АРЕ и Израилем, и одобрил решения багдадского совещания министров вн. дел, экономич. и финансов арабских стран о политич. и экономич. санкциях против сирийского режима. Об отношениях Й. с ЙАР см. статью Йемел (ЙАР).

Состоялись визиты А. Н. Косыгина в Й. (сентябрь) и А. Ф. Исмаила в СССР (октябрь); подписан договор о дружбе и сотрудничестве между СССР и НДРЙ сроком на 20 лет. СССР посетили также А. Н. Мухаммед (июнь; участвовал в работе сессии СЭВ) и др.

А. Н. Мухаммед побывал в НРБ и ЧССР (апрель), А. Ф. Исмаил — в НРБ (сентябрь), М. С. Мутыа — в ВНР, ГДР и СРР (июль; с ВНР, ГДР и СРР подписаны соглашения об экономич. и технич. сотрудничестве). В Й. находился ген. секретарь ЦК СЕПГ, пред. Гос. совета ГДР Э. Хонеккер (октябрь; подписан договор о дружбе и сотрудничестве). Подписаны соглашения: торговые — с НРБ, ВНР и СРР (февраль) и об экономич. и технич. сотрудничестве — с НРБ (март) и Кубой (сентябрь).

А. Н. Мухаммед выезжал в Эфиопию (январь); А. Ф. Исмаил — в АНДР (январь, май), Ливию (январь, май, сентябрь), Ирак и САР (февраль), Кувейт (февраль, март), Эфиопию (май), Тунис (ноябрь); М. С. Мутыа — в Саудовскую Аравию (февраль), Иран (март), Эфиопию, Сомали и Джибути (апрель), Кувейт, САР и Йорданию (март, май), Ливан (май). В Й. приезжали глава государства и правительства Эфиопии Менгисту Хайле Мариам (ноябрь — декабрь, подписан договор о дружбе и сотрудничестве), лидер ливийской революции М. Каддафи (июль) и др. Установлены дип. отношения с Финляндией (июль) и Ямайкой (сентябрь). Подписано соглашение об экономич. и технич. сотрудничестве с Ливией (февраль).

Р. Клековский.

КАМЕРУН

(Объединенная Республика Камерун)

Общие сведения. К. — государство в Центр. Африке. Площадь — 475 тыс. км². Население — 7,9 млн. чел. (1977 г., оценка); дуала, фанг, бангале, фульбе и др. Ок. 1/2 населения придерживается местных традиц. верований, 1/3 — христиане (гл. обр. католики), остальные — мусульмане. Офф. язык — французский и английский. Столица — Яунде (313,7 тыс. жит., 1976 г.), крупнейший город — Дуала (458,4 тыс. жит., 1976 г.).

Государственный строй. Глава государства и правительства — президент, избираемый населением на 5 лет; с 1960 г. — А. Ахиждо. Законодат. власть — у президента и однопалатного Нац. собрания (120 депутатов, избираемых населением на 5 лет). Премьер-министр — П. Бийя. Мин. ин. дел — Ж. Кеутча.

Политические партии и профсоюзы. Правящая партия Камерунский национальный союз. Осн. в 1966 г. Пред. — А. Ахиждо.

Национальный союз трудящихся Камеруна (НСТК) — единый профцентр. Основан в 1972 г.

Экономическое положение. В 1979 г. основой экономия. политики оставался «планируемый либерализм», направленный на широкое привлечение иностр. капитала и поощрение местного частного предпринимательства при одновременном развитии гос. сектора и гос. регулировании экономия. процессов. Продолжалось осуществление 4-й пятилетней программы развития (1976/77 — 1980/81 гг.). В 1978/79 г. ВВП (млрд. афр. фр.) — 937,0 (в 1977/78 г. — 790,7).

В 1977/78 г. сбор (тыс. т; в скобках — в 1976/77 г.) экспортных культур: какао — 105,0 (81,7), кофе — 89,0 (88,9), хлопка-сырца — 40,0 (47,8), бананов (экспорт) — 82,5 (81,5), каучука — 17,9 (1976/77 г. — 16,4); в 1977 г. сбор продовольств. культур (в скобках — в 1976 г., уточн. данные): проса и сорго — 360 (390), хукурумы — 360 (355), риса — 20 (19), маниока — 810 (800), сахарного тростника — 467 (300); поголовье (млн.) скот. рог. скота — 2,9, овец и коз — 3,6, свиней — 0,7, кур — 9,3; улов рыбы и др. продуктов моря (тыс. т) — ок. 90, в т. ч. пром. улов рыбы и креветок — ок. 20. В 1976/77 г. лесозаготовки — 1,4 млн. м³.

В 1978 г. добыча (тыс. т) нефти — 800; в 1977 г. известняка — 40,2, мрамора — 31,1, пуццолана — 26,6, оловянной руды (по содержанию металла) — 20 т, золота — 6,1 кг. В 1977/78 г. производство (в скобках — в 1976/77 г.) алюминевых слитков — 45,1 (1976/77 г.), алюминиевого проката — 26,1 (1976/77 г.), алюминиевого листа — 10,4 (7,7), цемента — 247 (239,3), железобетона — 6,5 (3,4), рафинир. сахара — 29,5 (1976/77 г.), х.-б. и синтетич. тканей — 31,4 (21,2) млн. м, радиоприемников — 66,2 (80,1) тыс., велосипедов, велосипедов с мотором и мотоциклов — 26,5 (22,0) тыс., электроэнергии (млн. квт·ч) — 1276,2 (1325), в т. ч. ГЭС — 1210 (1240).

Длина ж. д. (км) — 1168, автодорог (тыс. км) — ок. 30, в т. ч. с битумным покрытием — 2,2. В 1975 г. автопарк — 80,9 тыс. машин. В 1978 г. грузооборот порта Дуала (тыс. т) — 2858 (в 1977 г. — 2516).

В 1978 г. (млрд. афр. фр.: в скобках — в 1977 г.) экспорт — 181,7 (172,9), импорт — 239,2 (192,4). Экспортировались (в %) какао и продукты его переработки (36,3), кофе (29,7), древесина (14,4), алюминий и изделия из него (3,2), хлопковолокно (ок. 2), каучук, бананы и др.; импортировались машины, оборудование и транспортные средства, полуфабрикаты, нефтепродукты, потребит. товары, продовольствие и др. Гл. контрагенты Франция, Нидерланды, ФРГ, Италия, США.

Бюджет на 1979/80 г. (млрд. афр. фр.: в скобках — в 1978/79 г.) — 186,6 (165,2), в т. ч. казначейства — 57,15 (51,3).

Важнейшие события и внешняя политика в 1979 г. В феврале состоялся 1-й съезд НСТК. В июне принята поправка к конституции, согласно которой премьер-министр становится преemником главы государства в случае отставки или смерти последнего или его неспособности исполнять свои функции. В ноябре на сев. К., близ границы с Чадом, прошли волнения мусульман, подавленные армией. В том же месяце реорганизовано правительство: полностью сменилось руководство ряда ведущих министерств (финансов, с. х-ва,

шахт и энергетики, транспорта), создано новое министерство городского и жилищного стр-ва.

Во внешней политике по-прежнему особое значение придавалось развитию и укреплению связей с Францией, ФРГ, США, Канадой и некоторыми др. странами Запада. А. Ахиджо побывал во Франции (май) и Нидерландах (июль). В К. находились король Бельгии Бодуэн (ноябрь), президент Франции В. Жискара д'Эстен (февраль), премьер-министр Канады Дж. Кларк (июль) и др.

А. Ахиджо выезжал в Саудовскую Аравию (июнь) и Кувейт (октябрь). В К. приезжали вице-президент и мин. ин. дел Экваториальной Гвинеи Нгема Эсоно Нчама (февраль), премьер-министр Марокко А. Осман (январь), мин. ин. дел Нигера Д. Диалло (ноябрь), секретарь по ин. делам Ливии А. А. Трейки (май) и др. Установлены дип. отношения с НРА (август).

Ж. Кеутча посетил Юж. Корею (апрель). С Юж. Кореи подписаны соглашения торговые и о сотрудничестве в с. х-ве (май).

Подписано соглашение об авиасообщении между Москвой и Дуалой с СССР (ноябрь). *В. Логинова.*

КАМПУЧИЯ

(Народная Республика Кампучия)

Общие сведения. К. — государство в ЮВА, на п-ове Индокитай. Площадь — 181 тыс. км². Население — 4 млн. чел. (конец 1979 г., оценка; в 1975 г. — ок. 7,8 млн., оценка); кмхеры (св. 80%), горные кмхеры, вьетнамцы, китайцы, чамы и др. Большинство верующих — буддисты. Гос. язык — кмхерский. Столица — Пномпень.

Государственный строй. Законодат. и исполнит. власть — у Народно-революц. совета (НРС); пред. — Хенг Самрин. Мин. ин. дел — Хун Сен.

Политические организации. Единый фронт национального спасения Кампучии (ЕФНСК) — массовая общественно-политич. организация, выражающая интересы широких слоев населения К. Обр. в 1978 г. Пред. ЦК — Хенг Самрин, ген. секретарь ЦК — Иох Пао (с октября 1979 г.; до этого — Рох Самай).

Экономическое положение. В 1979 г. в К. восстанавливалась экономич. деятельность, полностью дезорганизованная режимом Пол Пота — Инг Сарн, принимались меры по нормализации быта населения. Восстановление экономики осложнялось нерешенностью продовольств. вопроса и острой нехваткой кадров, отсутствием зап. частей и сырья в пром-сти. Для обеспечения населения основными продуктами питания поставлена задача довести площадь обработ. земель до 1,8 млн. га и собрать св. 2 млн. т риса и др. зерновых. С помощью СССР, СРВ и др. социалистич. стран начато восстановление наиболее важных пром. предприятий и транспортных узлов. В Пномпене восстановлена работа электростанции, водопровода и механич. з-да. Начали снова действовать ж. д. Пномпень — Компонгтям, морской порт Компонгтям, аэропорт Почентонг. При технич. и кадровом содействии СРВ организована транспортировка грузов на территории К., а также между К. и СРВ. Начало действовать экспортно-импортное объединение. Денежная единица — риель (введена в марте 1980 г.).

Важнейшие события и внешняя политика в 1979 г. В начале января завершилось победой развернутое в декабре 1978 г. революц.-патриотич. силами под руководством ЕФНСК и при активной поддержке населения широкое наступление против диктаторской проамериканской клики Пол Пота — Инг Сарн; 7 января был освобожден Пномпень и свергнут антинародный режим. 11 января К. провозглашена Народной Республикой.

НРС предпринял энергичные меры по восстановлению экономики, налаживанию нормальной жизни кампучийского общества. В центре и на местах созданы органы народной власти. Население вернулось в родные места, возобновили работу школы и мед. учреждения. Восстанавливалась связь, возобновили работу предприятия городского х-ва. В сентябре — октябре в Пномпене съезд ЕФНСК наметил основные направления политич. и социально-экономич. развития страны; объявлено о создании профсоюзных, молодежных и женских ассоциаций — коллективных членов ЕФНСК.

В августе в Пномпене состоялось заседание рев. трибунала, разоблачившего политику геноцида, проводившуюся свергнутым режимом; главы режима Пол Пот и Инг Сарн приговорены к смертной казни (заочно).

В течение года было в основном сломлено организованное сопротивление остатков полпотовских вооруж. балд, ликвидированы их гл. базы и опорные пункты.

Во внешней политике НРС провозгласил курс мира, дружбы, неприсоединения, нейтралитета и добрососедских отношений со странами ЮВА; руководство К. заявило, что основа внешнеполитического курса страны — развитие дружественных отношений и тесного сотрудничества с СССР, СРВ, Лаосом и другими братскими социалистическими странами.

СССР, СРВ и др. социалистич. страны приветствовали победу кампучийских патриотов. В послании советских руководителей отмечалось, что «Советский Союз будет и впредь развивать и укреплять традиционные отношения дружбы и сотрудничества между нашими странами, оказывать кампучийскому народу поддержку в строительстве мирной, независимой, демократической, неприсоединившейся Кампучии, идущей по пути к социализму». СССР оказал помощь К. поставками продовольствия, медикаментов, пром. товаров первой необходимости, тканей, нефтепродуктов и др. Делегация К. во главе с Рох Самаем посетила СССР (июль). С СССР подписаны соглашения о помощи К. поставкам товаров народного потребления (июль, декабрь).

Состоялись визиты делегации ЕФНСК и НРС во главе с Хенг Самрином в СРВ (август) и правительств. делегации СРВ во главе с премьер-министром СРВ Фам Ван Донгом в К. (февраль); подписан договор о мире, дружбе и сотрудничестве, в соответствии с которым в К. размещены вьетнамские воинские части, а вьетнамские специалисты оказывают содействие в восстановлении различных отраслей нар. х-ва). Хенг Самрин выезжал в Лаос (август), зам. пред. НРС, мин. обороны Пен Соан — в ГДР (октябрь) и СРВ (декабрь), Хун Сен — в Эфиопию (сентябрь). В К. приезжали президент Лаоса Суфанувонг (март); подписано соглашение о сотрудничестве и взаимопомощи в экономич., культурной и технич. областях), партийно-правительств. делегация НРС во главе с 1-м секретарем ЦК БКП, пред. Гос. совета Т. Живковым (ноябрь) и МНР во главе с пред. Совета Министров Ж. Батмунхом (декабрь); подписано соглашение о помощи МНР Кампучии).

К концу 1979 г. К. признали 29 государств. К. признала Сахарскую Арабскую Демократическую Республику (апрель).

СССР, СРВ и др. страны социалистич. содружества выступили в поддержку требований К. об изгнании полпотцев и обеспечении законного представительства К. в ООН и др. междунар. организациях. В ноябре, используя грубый нажим и процедурные уловки, вопреки протестам

НРС и в отсутствие его законных представителей, США и их подручным вкпе с Китаем удалось протолкнуть на 34-й сессии ГА ООН резолюцию «О положении в Кампучии», которая полностью игнорировала волю кампучийского народа и явилась прямым вмешательством во внутренние дела К.

КАНАДА

Общие сведения. К. — государство в Сев. Америке. Входит в состав Содружества (брит.). Площадь — 9976,19 тыс. км². Население — 23,8 млн. чел. (оценка на 1 января 1980 г.), в т. ч. англоканадцы (св. 44%), франкоканадцы (ок. 28%), остальные — представители нац. меньшинств и коренное население (эскимосы и индейцы). По религии — в основном католики и протестанты. Официальные языки — английский и французский. Столица — Оттава (700 тыс. жит.). Крупнейшие города (млн. жит.): Торонто — 2,9, Монреаль — 2,8, Ванкувер — 1,4.

Государственный строй. Канада — федерация, состоит из 10 провинций и 2 территорий. Глава государства — английская королева, представленная генерал-губернатором (с января 1979 г. — Э. Шрейер). Высший орган законодательной власти — парламент, который состоит из сената (102 сенатора, назначаемые генерал-губернатором по представлению премьер-министра) и палаты общин (282 депутата, избираемые на 5 лет). Состав палаты общин после внеочередных выборов 18 февраля 1980 г. (с учетом дополнительных выборов): Либеральная партия — 147, Прогрессивно-консервативная — 103, Новая демократическая партия — 32. Премьер-министр правительства — П. Э. Трюдо (с 3 марта 1980 г., до этого — Дж. Кларк). Мин. ин. дел — М. Макгинн (с 3 марта 1980 г., до него — Ф. Макдональд).

Политические партии и профсоюзы. Либеральная партия. Осн. в 1873 г. Правая. Выражает интересы крупной монополистической буржуазии. Лидер — П. Э. Трюдо. Прогрессивно-консервативная партия. Осн. в 1854 г. Выражает интересы крупной буржуазии и зажиточного фермерства, в основном в зап. провинциях страны. Лидер — Дж. Кларк. Новая демократическая партия (НДП). Осн. в 1961 г. Партия социал-демократического толка. Лидер — Э. Бродбент. Партия социального кредита. Осн. в 1935 г. Крайне правая партия. Отражает интересы преимущественно крупных землевладельцев. Лидер — Ф. Руа.

Коммунистическая партия К. (КПК). Осн. в 1921 г. Ген. секретарь — У. Каштан. Коммунистическая партия Квебека. Осн. в 1965 г. Является частью КПК. Пред. — С. Уолш.

В 1979 г. профсоюзы насчитывали 3,3 млн. членов или 31,5% всей рабочей силы страны. Крупнейшие профсоюзные объединения: Канадский рабочий конгресс (КРК, создан в 1956 г., 2,3 млн. чл., входит в МКСП) и Конфедерация национальных профсоюзов в КНП, создана в 1921 г., 180 тыс. чл., действует гл. обр. в пров. Квебек).

Экономика. В 1979 г. ВВП составил 264 млрд. долл. (рост в неизменных ценах 2,9% против 3,4% в 1978 г., уточн. данные), причем во второй половине года наблюдался спад деловой активности. Заметно увеличились частные инвестиции в экономику (на 10,4%). Особенно возросли капиталовложения в энергетику, строительство новых пром. объектов. Потребительский спрос в истекшем году вырос на 2,3%, а расходы на жилищное строительство упали на 7,4%.

Экономическая политика правительства носила противоречивый характер. После отмены в конце 1978 г. контроля над ценами оно пыталось добиться замедления инфляционного процесса в основном методами денежно-кредитного регулирования. Гос. расходы на товары и услуги в 1979 г. почти не возросли, а инвестиции государства в экономику даже сократились. Антиинфляционные мероприятия правительства оказались малоэффективными, индекс стоимости жизни увеличился почти на 9%. Инфляция стимулировалась, в частности, мероприятиями правительства по достижению самообеспеченности страны основными энергосистемами (прежде всего нефтью и газом). В этих целях активизировалась их разведка и добыча, в т. ч. за счет повышения внутренних

Сохранялась напряженная обстановка на кампучийско-танландской границе, вызванная действиями остатков полковоюских банд и др. контрреволюц. группировок, укравшихся на территории Таиланда и получавших военную и материальную помощь Пекина и империалистич. кругов Запада. В. Викторов (политика), А. Рогожин (экономика).

цен на нефть и нефтепродукты, что вело к росту издержек в энергоемких отраслях хозяйства.

Промышленность. Объем пром. произ-ва увеличился на 5% против 4,2% в предшествующем году. Индекс пром. произ-ва в 1979 г. (1971 г. = 100): 1-й квартал — 138; 2-й — 136; 3-й — 140; 4-й — 141. Наибольший прирост отмечен в добывающей промышленности (7%) и электроэнергетике (6%). Рост цен на топливо стимулировал разведку и добычу нефти, урана, газа и угля в К. Были открыты новые крупные месторождения урана в Клафф-Лейк и Ки-Лейк (пров. Саскачеван), нефти в Хиберины и на Атлантическом шельфе в 300 км к В. от о. Ньюфаундленд. Большое внимание уделялось освоению нетрадиционных источников энергии: тяжелой нефти (Колд-Лейк) и битуминозных песчаников в пров. Альберта. Суммарные капиталовложения только на два вышеупомянутых проекта составили 11 млрд. долл.

По сравнению с 1978 г. значительно увеличилась добыча жел. руды, цинка, урановых руд и калийных солей, в то время как добыча никеля, свинца и меди сократилась. В истекшем году интенсивно развивалась нефтехим. промышленность. В пров. Онтарио введен в строй комплекс по произ-ву 70 тыс. т пропилена и 91 тыс. т изопропилового спирта. В пров. Квебек завершилось сооружение комплекса по выпуску 300 тыс. т этилена в год.

Выработка электроэнергии в 1979 г. возросла, как и в предшествующем году, на 6% и достигла 355 млрд. квт·ч. Капиталовложения в эту отрасль составили 6,6 млрд. долл., а суммарные мощности электростанций К. достигли 77,9 млн. квт, т. е. за год возросли на 7,6 млн. квт. В октябре в пров. Квебек была введена в строй 1-я очередь гидроэнергетического комплекса «Джеймс-Бей» (общая мощность — 10 млн. квт, объем капиталовложений 15,2 млрд. долл.).

Производство важнейших видов промышленной продукции

Виды продукции	1950 г.	1970 г.	1978 г.*	1979 г.**
Электроэнергия, млрд. квт·ч	55	204	336	355
Нефть, млн. т***	4	68	70,5	78
Природный газ, млрд. м ³	2	71	100	105
Уголь, млн. т	15	15	31	33
Железная руда, млн. т	3	47	47	62
Чугун и ферросплавы, млн. т	2,3	8,4	11,7	12,0
Сталь, млн. т	3,1	11,1	16,4	16,9
Медь (выплавка), тыс. т	218	493	446	352
Свинец (выплавка), тыс. т	155	186	194	191
Цинк (выплавка), тыс. т	185	473	495	590
Никель (выплавка), тыс. т	112	272	127	101
Алюминий (выплавка), тыс. т	377	945	970	952
Калийные соли, млн. т	—	3,1	6,3	6,9
Асбест, млн. т	0,3	1,5	2,8	3,0
Цемент, млн. т	2,7	7,2	10,4	10,7
Сера, млн. т	0,1	4,2	6,0	6,4
Нефтепродукты, млн. т	3,1	63,0	91,0	95,4
Уран (U ₃ O ₈), тыс. т	—	3,6	9,3	9,5
Синтетический каучук, тыс. т	59	207	248	278
Бумажная масса, млн. т	7,6	16,2	19,1	19,1
Газетная бумага, млн. т	4,8	7,8	8,8	8,8
Пластматериалы, млн. м ³	9,4	26,3	44,6	43,1
Автомобили легковые, тыс.	284	940	1143	1055
Автомобили грузовые, тыс.	106	253	675	683
Мука пшеничная, млн. т	1,9	2,0	2,0	2,1

* Уточненные данные. ** Оценка. *** Включая конденсат.

Сельское хозяйство. Из-за относительно неблагоприятных погодных условий объем с.-х. произ-ва сократился на 1,1%. В то же время рост цен на зерно и некоторые другие виды продукции с.-х. позволил канадским фермерам увеличить свои чистые доходы на 21,3% (до 4,5 млрд. долл.). Пшеницы собрано меньше, чем в 1978 г., на 16%, яч-

меня — на 19%, овса — на 18%, ржи — на 13%. В то же время произ-во кукурузы возросло на 23%. Произ-во свинины увеличилось на 23,7%, а говядины снизилось на 13,9%.

Посевные площади и сбор сельскохозяйственных культур в Канаде

Культуры	Посевная площадь (тыс. га)			Сбор (тыс. т)				
	1965—1966 гг.*	1976 г.	1978 г.**	1965—1966 гг.	1976 г.	1978 г.**	1979 г.	
Пшеница . . .	9474	11142	10584	10501	12673	23587	21145	17746
Рожь	203	323	318	380	273	566	605	525
Овес	3831	2307	1829	1541	6185	5029	3620	2978
Ячмень	3153	4339	4259	3724	4202	10513	10387	8460
Кукуруза . . .	206	675	783	891	745	3675	4215	4963

* Средняя за год. ** Уточненные данные.

Транспорт. Протяженность автодорог в 1979 г. — 876 тыс. км, в т. ч. 709 тыс. км с твердым покрытием; ж. д. — 59 тыс. км. На 1 января 1979 г. в К. насчитывалось 11,9 млн. автомобилей, в т. ч. 10,2 легковых. Тоннаж мор. флота — 4,2 млн. т. дельтей.

Внешняя торговля. Итоги внешней торговли за 1979 г. характеризуются опережающим ростом стоимости импорта 61 млрд. долл. (25%) по сравнению с экспортом до 65 млрд. долл. (24%) и увеличением актива торг. баланса до 4,1 млрд. долл., против 3,1 млрд. долл. в 1978 г. (уточн. данные). Экспорт К. расширился по стоимости во все осн. страны-контрагенты. Прирост вывоза составил (в %) в Японию 30, США — 18, Великобританию — 12, прочие страны ЕЭС — 45. Импорт наиболее интенсивно расширился из США — на 28% и стран ЕЭС — на 25%.

Финансы. Вследствие ухудшения платежного баланса (6,1 млрд. долл. против 5,3 млрд. долл. в 1978 г.) в начале 1979 г. курс канадского доллара по отношению к американскому упал до самого низкого за весь послевоенный период уровня. Мероприятия правительства по поддержанию курса нац. валюты, включая повышение до рекордного уровня (14%) учетной ставки Банка К., не смогли выправить положение.

По бюджету на 1979/80 фин. г. доходы — 38,7 млрд. долл., расходы — 52,3 млрд. долл., в т. ч. военные — 4,8 млрд. долл. Золотовалютные резервы на конец года составили 4,1 млрд. долл. против 4,6 млрд. долл. в 1978 г. Десятилетняя единица — канадский доллар.

Важнейшие события 1979 г. Внутривнутриполитическое положение оставалось неустойчивым. Обострились экономические трудности (рост инфляции, цен, безработицы), осложнились отношения между федеральными и провинциальными властями. В результате проведенных 22 мая 1979 г. очередных парламентских выборов правительство Либеральной партии, возглавляемое П. Э. Трюдо, потерпело поражение. Консервативная партия во главе с Дж. Кларком получила в парламенте относительное большинство.

Парламентские выборы, приведение к власти консервативное правительство меньшинства, не ликвидировали неустойчивое соотношение политических сил в стране. Правительство Кларка, продержавшееся у власти 8 месяцев, оказалось неспособным улучшить экономич. положение страны, сократить дефицит платежного баланса и госбюджета, снизить безработицу и затормозить рост цен на продукты питания и потребительские товары. Либеральная партия и НДП блокировали работу парламента, в котором консерваторы не располагали абсолютным большинством. Когда в декабре 1979 г. правительство Кларка представило на обсуждение парламента проект бюджета, предусматривавший увеличение налогов с населения, оппозиционные партии вывелись вотум недоверия правительству консерваторов, которое было вынуждено уйти в отставку, распустить парламент и назначить внеочередные парламентские выборы.

В течение 1979 г. острой оставалась т. н. квебекская проблема. Правительство Квебека упорно продолжало добиваться достижения независимости провинции на основе концепции «суверенитет — ассоциация», в соответствии с которой Квебек должен стать суверенным государством, одновременно сохраняя экономическое единство с остальной ча-

стью К. На внеочередных парламентских выборах, состоявшихся 18 февраля 1980 г., либералы получили абсолютное большинство голосов — 146 из 282, консерваторы и НДП — соответственно 103 и 32. Лидер либералов П. Э. Трюдо 3 марта 1980 г. сформировал новое правительство.

Внешняя политика в 1979 г. С приходом к власти в мае 1979 г. правительство Кларка стало уделять все большее внимание усилению сотрудничества с США и блоком НАТО. Консерваторы обещали выполнить обязательства о 3% увеличении расходов на оборону. На декабрьской сессии НАТО К. поддержала амер. план размещения в Зап. Европе нового амер. ядерного оружия средней дальности. В связи с иранскими и афганскими событиями правительство Кларка выступило в поддержку политики США.

В то же время К. выступала за вступление в силу советско-американского соглашения об ОСВ-2, за укрепление режима нераспространения ядерного оружия.

В марте П. Э. Трюдо встретился в Вашингтоне с президентом США Дж. Картером. В К. побывал премьер-министр Франции Р. Барр. В феврале К. посетил премьер-министр Ямайки М. Мэнли.

Дж. Кларк совершил в июле—августе поездку в Камерун, Замбия, Танзанию, Кению. Ф. Макдональд нанесла визит во Францию.

В ноябре между К. и СССР подписана Программа обмена и сотрудничества в области науки, образования и культуры на 1980—81 гг.

О. Азов (политика), Л. Картов (экономика). Культурная жизнь. Литература. В области англоязычной литературы в 1979 г. издано более 100 новых произведений художественной прозы. К наиболее примечательным можно отнести романы «Лунные аттракционы» (К. Блейз), «Все на витрине» (Ш. Феслер), «Перекрестки» (Б. Ламберг), «Зингер и я» (Дж. Маклеод), «Второе чудное лето Китти Малон» (М. Коэн), «Лагакция» (О. Томас; в своей очередной книге писательница вновь сосредоточила внимание на проблемах домашней жизни), «Жизнь лицом к лицу с мужчиной» (М. Атувд; книга посвящена взаимоотношениям в семье на фоне деловой жизни Торонто), «Наследство Манганов» (Б. Мур; роман о молодом канадце, пытающемся в Ирландии обрести свое семейное счастье и путь к творчеству), «Из 13-го района» (М. Гэллант; сборник новелл), «Воскресение Джозефа Борна» (Дж. Ходжинс) и др.

На франц. яз. вышли: сборник новелл «Чтобы выжить» (С. Джеккоб), «Внебрачная беременность — все равно беременность» (М. Трамбу; первый роман драматурга Квебека, вообразивший в себя многие темы его предыдущих пьес), «Призрак и двойник» (И. Ривар; автор, имеющий склонность к вопросам психологии и метафизики, продолжил разработку темы столкновения с самим собой в лице двойника), «Пелагя из Шаретты» (А. Майе), «Дети чудака на луне» (Р. Карье; сборник из 20 коротких рассказов, в которых прослеживаются детство и юность автора), «Агоак» (И. Терно; в книге вновь раскрывается конфликт между примитивизмом прошлого и цивилизованностью настоящего), трехтомный роман «Господин Мельвиль» (В. Л. Болль) и др.

Поэзия: из вышедших работ на англ. яз. заслуживают внимания первая книга Э. Муре «Империия, Йорк-стрит», вторая книга стихов Д. Коулса «Головщины», стихотворные сборники поэтов старшего поколения «Последиства» Р. Густафсона и «То, что падает с неба» И. Лейтона, поэтические сборники молодых поэтов — «Выступление эвклибриста» Ф. Махидна, «Часослов» Д. Хелвига и «Боги» Д. Ли, «Мужчина для замужества и мужчина для похорон» С. Масгрейв, «Я учусь делать фокус с ножом» М. Ондатъе. В поэзии на франц. яз. продолжала преобладать тема социальных перемен в Квебеке и их воздействие на квебекское общество. Эти проблемы получили наиболее полное развитие в 3 книгах стихов — «Безумный девственный лес» Р. Жегейра, «Миграция» М. Беланже и «Невидимая земля» Ж. Сира.

Театр. В 1979 г. резко ухудшилось положение канадских театров: безудержный рост инфляции, сокращение правительства, субсидий и отсутствие дотаций и т. п. — все это создавало критические ситуации в канад. театральной жизни, толкало, как и прежде, большинство театральных трупп на постановку чисто развлекательных комм. пьес, не представляющих никакой художественной ценности.

«Фестивальный театр Бернарда Шоу», ранее ставивший только пьесы Шоу и его современников, обратился к кассовым пьесам: был поставлен, например, спектакль

«Большая охота» по пьесе венгерского драматурга Д. Хернади.

«Стратфордский фестиваль» остался верен в основном шекспировскому репертуару, включая в сезон 1978—79 гг. 8 пьес У. Шекспира и 2 пьесы совр. канад. авторов. Большой интерес вызвал спектакль «Король Лир» с известным киноактером и драматургом П. Устиновым в главной роли.

Другим шекспировским спектаклем года, получившим широкий резонанс в стране, был «Гамлет» в постановке англ. группы Нац. центра искусств в Оттаве (реж. Дж. Вуд) — своеобразная клоунада, время действия которой перенесено в 30-е гг. нашего века со всеми вытекающими отсюда атрибутами: радио, фотоаппараты, костюмы бизнесменов, серо-зеленые униформы штурмовиков, винтовки и пр.

Работающие при Нац. центре английская и французская труппы поставили за сезон 7 спектаклей, с которыми предприняли большие гастроли по 24 городам К. Помимо «Гамлета» успехом пользовались спектакли «Кони» П. Шаффера, «Слуга двух господ» К. Гольдони, «Мемуары» Д. Мюллера (о Саре Бернар).

Совр. канад. пьесы по-прежнему популяризовали маленькие театральные компании, среди которых 3 столичные труппы: Театр «Пингвин», «Титэр-2000» и «Грейт канейдиан титэр компани». Эти театры, как и прежде, ставили пьесы в основном канад. авторов (М. Трамбле, Д. Феннарио и др.). В них поднимаются, как правило, морально-этические вопросы (например, «Навеки твоя, Мари Лу» М. Трамбле — пьеса о распаде средней семьи; нищенское существование, отсутствие всяких перспектив, взаимные непонимание и ненависть приводят к самоубийству родителей, к религиозному мистицизму одной и к проституции другой из их дочерей). Успехом пользовалась пьеса франко-канадского драматурга Р. Дёпажа «Время одной жизни», в которой описана история нелегкой жизни дочери мелкого квебекского фермера — с начала 1900-х до 70-х гг. (роли героини в разном возрасте последовательно исполняли 6 актрис). Наиболее популярной признала пьеса Д. Феннарио «Балконвилль» о рабочих трущобах Монреаля. Маленькие театры обратились и к иностранным авторам, поднимаям в своих пьесах близкую им тематику. Так, театр «Пингвин» поставил пьесу англичанина Б. Киффа «Убьем время» о заключенных 3 молодых безработных из Лондона.

А. Михеева.

Музыка. Муз. мир К. также испытывал хронические финансовые затруднения, вызванные неблагоприятной совр. экономической конъюнктурой. Даже такие коллективы, как Симфонический оркестр Виннипега и Оперный театр Ванкувера, зафиксировали в конце года финансовый дефицит, который едва давал им возможность продолжать свою деятельность. Необходимость строгой финансовой экономии вынудила большинство муз. коллективов строить программы своих выступлений таким образом, чтобы по возможности сократить гастрольные поездки. Тем не менее ряд муз. коллективов удачно провел сезон, к ним можно отнести 4 осн. канад. оркестра — Монреальский (под управлением Ш. Дюгюа), оркестр М. Бернарди из Оттавы, оркестр Э. Дейвиса из Торонто и Ванкуверский оркестр (дир. К. Акияма). В течение года были впервые исполнены оркестровые произведения М. Колграсса, Ф. Донпьера, М. Форсайта, Т. Кенинга и А. Превю.

В 1979 г. в К. продолжили гастроли оркестра «Гевандхауз» из Лейпцига, Миннесотского симфонического оркестра и оркестра Моск. филармонии.

Главным событием оперной сцены явилось объявление о создании новой оперной труппы в Монреале, которая должна дебютировать осенью 1980 г. (до этого город не имел своей оперы). В поле труппа «Опера Фестиваль» Нац. центра искусств в Оттаве осуществила первую постановку — оперу Массне «Золушка» (дир. М. Бернард, постановщик Б. Макдональд). Премьера оперы «Чип и собака» состоялась во время песенного фестиваля в Гуэлфе (была приурочена к Международному году ребенка). Р. Пеннелл, канад. композитор в оперном жанре, выступил в 1979 г. с двумя премьерными — камерной оперой и оперой для детей. В Ванкувере, Эдмонтоне, Калгаре, Виннипеге, Торонто, Оттаве начали функционировать свои оперные труппы, ставящие регулярно от 3 до 7 опер в год.

По-прежнему наблюдался рост камерных групп, которые совершали многочисл. турне по стране, а некоторые гастроллировали и за рубежом (в США и странах Европы), в т. ч. трио «Далар» (Галифакс), ансамбль «Галлар» (Торонто), квартет «Орфорда» (Торонто) и трио «1-3-9» (Калгаре).

В сфере совр. музыки наибольшее внимание обратили на себя 2 композитора старшего поколения — Г. Фрийдман из Торонто и С. Гаран из Монреаля. Приз Ж. Леже за новое произведение в жанре камерной музыки был присужден Б. Матеру (Монреаль) за его работу «Музыка для Шампльни», а А. Ламарш из Квебека получил приз Р. Флеминга, присуждаемый молодым композиторам.

В области электронной музыки можно назвать произведение Б. Трюа «Андрожини», которое было отобрано междунар. жюри для проводившегося в Афинах Всемирного фестиваля электронной музыки; Канадский ансамбль электронных инструментов из Торонто совершил турне по ряду европ. городов.

Среди канад. вокалистов следует выделить Й. Викерса, М. Форрестера, Т. Стратаса, Ю. Туранжо, Л. Киллико, А. Монка и Э. Маро, с успехом выступавших в оперных театрах.

Двадцать пианистов (Бушар и Морриссет), а также пианист А. Брассар гастроллировали в ряде стран Европы и в СССР. Молодые канад. солисты участвовали в различных муз. конкурсах. Пианист Л. Ф. Пельтье завоевал 1-й приз на конкурсе Шёнберга в Роттердаме, К. Роббин (меццо-сопрано) получила золотую медаль на конкурсе в Олдбурге, пианистка А. Хьюитт поделила 1-е место с П. Гиллиловым на конкурсе Вюитти, а контрабасист Дж. Куаррингтон поделил 2-й приз на конкурсе в Женеве (1-й приз не присуждался).

Наиболее запоминающимся событием в сфере массового муз. искусства была демонстрация по телевидению 8-серийной программы Канад. радиовещательной корпорации «Музыка человека», в которой была сделана попытка проследить эволюцию муз. культуры всего мира.

В течение года было отмечено 60-летие Ванкуверского симфонического оркестра; 40-летие камерного оркестра Мак Гилла; 20-летие Канад. муз. центра и Нац. балетной школы; 10-летие оркестра Нац. центра искусств. Был проведен 5-й праздник хоровой музыки (ежегодный фестиваль хоровых коллективов из франкоязычных стран; праздник проходил в Монктоне, пров. Нью-Брансуик, св. 2,5 тыс. участников). Джон В. Милд, ген. директор Канад. ассоциации композиторов и издатель, избран президентом Междунар. конфедерации обществ авторов и композиторов. Ги Юв.

К и н о. Было выпущено почти 80 художественных полнометражных кинолент. Канадской корпорацией по развитию кинематографии предприняты меры по организации продажи новых кинофильмов в другие страны. Среди кассовых фильмов наиболее популярными были «Тэфтели» И. Рейтмана (комедия, действие которой происходит в летнем лагере для подростков), «Убийство по решению суда» Б. Кларка (фильм о похождениях Шерлока Холмса), «Дикая лошадь Ханк» Э. Тилла (история о девушке, спасающей стадо диких мустангов.), а также «Пробег», «Агентство», «Город в огне» и др.

В Квебеке выпущены фильмы «Голубая зима» А. Бланшара и «Шестнадцатилетие» Ж. П. Лефевра (оба фильма посвящены жизни Квебека), «Слуга господа бога» (фильм о жизни монахинь Квебека). Ни один канадский кинофильм не был отобран для конкурсного показа в Канне. Кинокритик Д. Шебиба «Скопа» получила приз Советского комитета защиты мира на Московском международном кинофестивале, лента «Мишель Пеллус» завоевала серебряную награду жюри по жанру документальных кинофильмов, а «Звезда боговой дорожки» была названа журналом «Советский экран» лучшим фильмом. На международном кинофестивале в Монреале актриса из Квебека Т. Марло получила приз за лучшее исполнение женской роли в фильме «Выворачивание сердца» (реж. М. Дансеро).

В Торонто на Фестивале фестивалей было показано 150 кинофильмов разных стран. Приз зрителей достался амер. документальной киноленте «Возлюбленный» (реж. А. Воль). Гран при Международного кинофестиваля в Монреале был присужден фильму Х. Гени из ФРГ «Один плюс один — три». На междунар. фестивале телевизионных фильмов в Банфе главный приз получил итал. телефильм «Послушный вол» Ф. Тейттор.

Изобразительное искусство. В марте — апреле в Художественной галерее Онтарио в Торонто состоялась выставка «Перспектива 15 лет (1963—1978)», посвященная художнику И. Гониз (представитель монреальской школы рисунка; экспозиция отразила развитие творческого пути художника, начиная с его работы «Дань уважения Веберну», 1963 г., и до выполненного в 1978 г. полотна «Желтое, красное и серое», написанного акриловыми лаками). В Музее изящных искусств Монреаля в октябре — декаб-

ре в рамках экспозиции «Шесть утверждений. Современная живопись Квебека» экспонировались работы живописцев Л. Бслана, А. де Хеш, К. Копини, К. Кнудсона, Р. Милла и Л. Плотека, работающих в сходной со стилем Гоше манере. Экспериментаторские работы в той же манере геометрического рисунка на цветном фоне, выполненные художниками зап. провинций К., были представлены на выставке «Семь художников прерий», организованной весной Художественной галереей Эдмонтона. Была развернута широкая экспозиция полотен и рисунков У. Бриммера (1855—25 гг.), организованная в Художественном центре Агнес Этерингтон при ун-те Куикс (май — июль). В мае и июне в Музее изящных искусств Монреаля была открыта выставка работ скульптора Дж. Тракаса. В его работах (таких, как «Бревна» — композиция из дерева и стали) нашли, в частности, отражение его увлечения и занятия архитектурой. В декабре в Музее изящных искусств Монреаля была организована выставка работ М. Сноу. На выставке было представлено

30 его работ, включивших фотографии, кинофильмы, живописные полотна и скульптуры, выполненные в период с 1964 по 1978 г. Одной из наиболее интересных работ был экспонат под названием «До и после» (1977 г.), представлявший собой фотомонтаж пейзажных полотен, написанных членами «Группы семи» и подлинных изображений этих пейзажей, отснятых Сноу с натуры.

В апреле и мае Нац. галерея К. представила широкую экспозицию работ швейцарского художника-экспрессиониста П. Клее, включавшую 77 рисунков, картин и гравюр (экспозиция была составлена из произведений художника, хранящихся в частных и государственных коллекциях К. и Швейцарии).

Среди книг по искусству, вышедших в 1979 г., заслуживает внимания критико-биографическое исследование Ф. М. Ганьона, посвященное квебекскому художнику П. Э. Бордуа, и работа А. Дж. Уилкинсона «Каталог произведений Генри Мура».

М. Розенфельд.

КАТАР

(Государство Катар)

Общие сведения. К. — государство на В. Аравийского п-ова. Площадь — ок. 22 тыс. км². Население (тыс. чел.) — ок. 250 (1980 г., оценка ООН), в т. ч. ок. 175 — выходцы из др. арабских стран, Пакистана, Ирана, Индии и др. Гос. религия — ислам. Гос. язык — арабский. Столица — Доха (190 тыс. жит., 1980 г.).

Государственный строй. Глава государства — эмир; с 1972 г. — Х. бен Хамад ат-Тани; он же — премьер-министр и духовный глава. Мин. ин. дел — С. бен Хамад ат-Тани. Политич. партии и профсоюзов нет.

Экономическое положение. В 1978/79 г. годовой нац. доход на душу населения — 12 910 долл. В 1979 г. продолжалось осуществление 10-летнего плана экономич. и социального развития (1973—82 гг.).

В 1979 г. (в скобках — в 1978 г., уточн. данные) добыча нефти — 24,2 (23,4) млн. т, доходы от нефти — 3120 (2387) млн. долл.; добыча газа — 4,2 млрд. м³; производство (тыс. т) аммония — 262 (201), мочевины — 475 (256), пропана — 410 (327), бутана — 270 (290), газового конденсата — 290 (270), нефтепродуктов — 310 (274), стали — 378,4 (115,0), цемента — 320 (242); мощность электростанций — 710 (625) тыс. квт; завершено расширение нефтеперерабат. з-да, вошли в строй 2-я очередь нефтесхим. комплекса, ф-ки красок и пластмассовых труб и др.

В 1979 г. производство (тыс. т; в скобках — в 1978 г.) пшеницы — 1,9 (1,8), ячменя — 1,8 (1,9), овощей — ок. 32 (ок. 31), кормовых трав — 40,2 (1978 г.); уточн. данные; поголовье кур — 1,6 (1,3) млн.; улов (тыс. т) рыбы — ок. 18 (ок. 20), креветок — 2,0 (3,7). В 1976 г. поголовье (тыс.) кр. рог. скота — 5,6, овец и коз — 76,5, верблюдов — 8,1. Добывается жемчуг.

В 1979 г. длина автодорог с твердым покрытием (тыс. км) — 1,8, нефте- и газопроводов — ок. 0,48; автопарк — 52,4 тыс. машин; грузооборот порта Доха (млн. т) — 1,9 (в 1978 г. — 1,6, уточн. данные).

В 1978 г. (млн. риалов; в скобках — в 1977 г., уточн. данные) экспорт и реэкспорт — 9249 (8274), в т. ч. экспорт неф-

ти — 8887 (7793); импорт — 4590 (4851). Экспортировались хим. удобрения, сжиж. газ, цемент, креветки, рыба, овощи и др.; импортировались (в %) машины и оборудование (58,7), продовольствие (12,3), строит. материалы (7,1), металлы и др. Гл. контрагенты (в %): в экспорте — Франция (13,5), Япония (13,2), США (12,5), Таиланд (11,4), Италия (6,8), Великобритания (5,2); в импорте — Япония (19,7), ФРГ (18,5), Великобритания (15,7), США (10,1), Франция (7,3).

Денежная единица — риал Катар. 3,705 риала = 1 долл. (декабрь 1979 г.). Расходы по бюджету развития на 1979/80 г. (млн. риалов; в скобках — в 1978/79 г., уточн. данные) — 6930 (5165), в т. ч. на экономич. развитие — 4900; доходы — 11 070 (11 070). На конец 1978 г. (млн. долл.; в скобках — на конец 1977 г.) запасы золота и иностр. валюты — 2429 (1973).

Внешняя политика в 1979 г. К., как и прежде, проводил курс на сближение с др. арабскими государствами Персидского зал., поддерживал арабские страны, противостоящие Израилю, и ООН (предоставил им безвозмездно 3,9 млн. долл.), осуждал сенартиные египетско-израильские переговоры (вышел из Арабской организации военной промышленности и Организации стран Персидского зал. по экономич. развитию Египта).

Эмир выезжал в Саудовскую Аравию (июнь) и Францию (сентябрь), С. бен Хамад ат-Тани — в Саудовскую Аравию (май, октябрь), ОАЭ (июль) и Кувейт (ноябрь). К. посетили королева Великобритании Елизавета (март), король Иордании Хусейн (октябрь), президенты Сомали М. Сиад Барре (июль) и Сьерра-Леоне С. П. Стивенс (декабрь), глава ливийской революции М. Каддафи (июль), премьер министр Кувейта С. А. аль-Салем ас-Сабах (январь), министры иностранных дел Турции Г. Очкун (апрель) и САР А. Х. Хаддам (октябрь) и другие. К. разорвал дипломатические отношения с АРЕ (апрель). Подписаны соглашения о культурном сотрудничестве — с Мавританией (январь) и др.

Р. Клековский.

КЕНИЯ

(Республика Кения)

Общие сведения. К. — государство в Вост. Африке. Входит в Содружество (брит.). Площадь — 582,6 тыс. км². Население — 15,3 млн. чел. (перепись 1979 г.); большинство — африканцы (крупнейшие народности: кикиуи, луо, балухья, камба), остальные — лица индо-пакистанского происхождения, европейцы, арабы. Подвояющая часть населения сохраняет местные традиции верования, остальные — христиане, мусульмане, индуисты. Офиц. языки — английский, суахили. Столица — Найроби (835 тыс. жит., перепись 1979 г.).

Государственный строй. Глава государства и правительства, а также главнокомандующий вооруженными силами республики — президент, избираемый на 5 лет; с октября 1978 г. — Д. Арап Мои. Законодательная власть принадлежит президенту и парламенту — Национальной ассамб-

лее (170 деп., из них 12 назначаемых президентом). Мин. ин. дел — Р. Оуко (с ноября 1979 г., до этого М. Вайки).

Политические партии и профсоюзы. Национальный союз африканцев в К. (КАНУ). Правящая партия. Осн. в 1960 г. През. — Д. Арап Мои, ген. секретарь — Р. Матапо.

Центральная организация профсоюзов К. (КОТУ). Осн. в 1965 г. Св. 450 тыс. чл. Пред. — Ф. Омидо, ген. секретарь — Дж. Бой.

Экономическое положение. В 1978 г., по предварит. данным, ВВП (в ценах 1972 г.) вырос на 5,7% (против 8,6% в 1977 г., уточн. данные). Финансово-экономическое положение К. заметно ухудшилось в связи с падением цен на мировом рынке на кофе и чай и ростом расходов на импорт нефти и нефтепродуктов. В результате неблагоприятных

погодных условий общие доходы от с.-х. произ-ва сократились на 22% против 1977 г. Число лиц, работающих по найму, возросло с 902,9 тыс. чел. в 1977 г. до 911,5 тыс. чел. в 1978 г.

В сельском хозяйстве (включая рыболовство и лесоводство) в 1978 г. создано 31% ВВП (в 1977 г. — 28,9%) и было занято 20,7% работающих по найму. Произ-во товарной продукции (тыс. т. в скобках — в 1977 г.): кофе — 84,3 (97,1), чай — 93,4 (86,3), сизаль — 31,5 (33,8), хлопковое семя — 19 (16), экстракт пиретрума — 0,11 (0,14), кукуруза — 236,3 (424,0), пшеница — 165,9 (169,9), рис палли — 42 (44), сах. тростник — 2349,2 (1888,1), молоко — 269,8 (259,5). Забой кр. рог. скота — 68 тыс. голов. Поголовье (1978 г., млн.) кр. рог. скота — 9,1, овец и коз — 8,4, свиней — 0,06, верблюдов — 0,6. Число домашней птицы — 17,1 млн. шт. Улов рыбы и морепродуктов в 1978 г. — 39,0 тыс. т.

В промышленности в 1978 г. создано 16,6% ВВП и было занято 11,8% работающих по найму. Рост пром. произ-ва составил 10% против 15% в 1977 г. В 1978 г. произведено (тыс. т.): нефтепродуктов — 2585, цемента — 1450, сахара — 225, пшеничной муки — 158, пива — 202 млн. л, кальцинированной соды — 128,5, тканей — 40,0 млн. м², мыла — 30,0 тыс. т, сигарет — 4,0 млрд. шт., краски масляной — 4,5 млн. л, соли поваренной — 18,9 тыс. т.

Установленная мощность электростанций в 1978 г. — 483 тыс. квт (64% приходится на гидроэлектростанции), произ-во электроэнергии в 1978 г. — 1381,7 млн. квт·ч, импорт из Уганды составил 217,0 млн. квт·ч.

Транспорт. Протяженность ж. д. — 2730 км, автодорог — 50,6 тыс. км, из них 4,4 тыс. км асфальтированные. В 1978 г. в стране зарегистрировано 23,5 тыс. автомашин, в т. ч. 7,6 тыс. легковых автомобилей. Грузооборот мор. порта Момбаса в 1978 г. — 6036 тыс. т. Число иностранных туристов в 1978 г. — 333,3 тыс. чел. (в 1977 г. — 344,4 тыс. чел.), доходы от туризма в 1978 г. — 60 млн. кен. ф.

Внешняя торговля. В 1978 г. экспорт и импорт (исключая торговлю с Угандой и Танзанией) составили соответственно 360,1 млн. кен. ф. и 661,2 млн. кен. ф. Осн. статьи экспорта (в 1978 г., в % по стоимости): кофе — 34,6, чай — 17,5, нефтепродукты — 16,7, кожи и шкуры — 2,7, ананасы консервированные — 2,7, цемент — 2,5; импорт: машины и оборудование — 32,9, нефть — 13,9, черные металлы — 6,3, фармацевтические продукты — 2,0, бумага и изделия — 1,5, удобрения — 1,5. Осн. контрагенты: Великобритания (14,4% экспорта и 22,1% импорта), ФРГ (14,4% и 13,3%), Япония (10,3% импорта), Нидерланды (6,1% экспорта), Италия (4,8% и 5,1%), США (4,7% и 6,2%). Экспорт в Уганду и Танзанию — 38,4 и 2,8 млн. кен. ф. соответственно, импорт — 2,0 и 0,4.

Финансы. По бюджету на 1979/80 г. расходы определены в 762 млн. кен. ф., доходы — в 696 млн. кен. ф. Золотовалютные резервы на конец 1978 г. (уточн. данные) — 362 млн. долл. (523,3 млн. долл. — конец 1977 г.). В 1979 г. стране был предоставлен дол. займов, в т. ч. МБРР — 251

млн. долл., МВФ — 247 млн. долл., МАР — 46 млн. долл., ФРГ — 145 млн. кен. шилл., Нидерланды — 224 млн. кен. шилл., Великобритания — 500 млн. кен. шилл., Япония — 300 млн. иен, США — 114 млн. кен. шилл. и др.

Денежная единица — кенийский шиллинг, в официальной статистике используется кенийский фунт (1 кен. фунт = 20 кен. шилл.). 7,44 кен. шилл. = 1 долл. США (сентябрь, 1979 г.).

Важнейшие события и внешняя политика в 1979 г. Во внутриполитич. жизни центральное место занимали состоявшиеся 8 ноября парламентские выборы, выборы президента и местных органов власти. Президентом был переизбран единственный кандидат КАНУ Д. Арап Мои. В ноябре он сформировал кабинет министров из 26 чл., ввел в пост 12 новых лиц, укрепив свои позиции. Был упразднен пост министра обороны, его функции переданы Канцелярии президента. Состав парламента обновился на 50%. Предвыборный программный манифест КАНУ основывался на условиях принятого в апреле Плана развития на 1979—83 гг. По этому плану ежегодный рост темпов экономич. развития в среднем в год должен составить 6,3%, сохранится ведущая роль частнокапиталистического сектора. В августе в К. проведена перепись населения. В марте объявлено о создании 2000-мильной мор. зоны.

К. продолжала ориентироваться на развитие политич. и экономических связей с зап. странами. В июне Д. Арап Мои посетил Великобританию и Нидерланды, переговоры об экономической помощи и предоставлении К. кредита до 200 млн. долл. от консорциума банков. К. посетили мин. ин. дел Испании М. Ореха (январь), пом. госсекретаря США по афр. делам Р. Мус (февраль), делегация амер. бизнесменов (сентябрь). В июле состоялся визит в К. мин. ин. дел Японии С. Соноды.

Развивались отношения с соседними государствами. Д. Арап Мои посетил Эфиопию (январь: подписан договор о дружбе и сотрудничестве, соглашение об экономическом, техническом и научном сотрудничестве, возобновлен договор о взаимной обороне), Малави (июль), Саудовскую Аравию (сентябрь). В апреле с Суданом подписан протокол о сотрудничестве в области водного х-ва, с. х-ва и животноводства. В октябре К. и Судан подписали соглашение о строительстве дороги Джуба — Лодвар, которая свяжет южные р-ны Судана с портом Момбаса. К. посетил президент Руанды Х. Хабьялимана (февраль: подписано соглашение о сотрудничестве), правительств. делегация Уганды (апрель). Подписано соглашение о возд. сообщениях с ЙАР (октябрь).

В феврале К. посетил министр иностранных дел Индии А. Б. Ваджайпай.

В январе — феврале К. посетил мин. внешней торговли ЧССР А. Барчака (подписано торг. соглашение сроком на 3 года). В сентябре подписано соглашение с ПНР о сотрудничестве в области радиовещания и телевидения.

Восстановлены дип. отношения с Великобританией (апрель: был разорван в 1976 г.). Установлены дип. отношения с Ирландией (февраль), Индонезией (июль).

В. Почетский (политика), Ю. Тюловакова (экономика).

КИПР

(Республика Кипр)

Общие сведения. К. — государство на одноименном о-ве в вост. части Средиземного моря. Входит в Содружество (брит.). Площадь — 9251 км². Население — 640 тыс. чел. (оценка на середину 1974 г.; последующие оценки опираются как греческой, так и турецкой общинами К.): ок. 78% — греки-киприоты, ок. 18% — турки-киприоты, остальные — армяне и др. Оффц. языки — греческий и турецкий. Оффц. религии — православие и ислам. Столица — Никосия (120 тыс. жит., с пригородами, 1974 г.).

Государственный строй. Конституция 1960 г. предусматривает создание системы органов гос. власти с соответствующим представительством греков-киприотов и турок-киприотов. С 1963 г. представители турецкой общины не участвуют в работе парламента, правительства и др. гос. учреждений.

Высший законодат. орган — Палата представителей (ПП): согласно конституции, должна насчитывать 50 депутатов, в т. ч. 15 — от турецкой общины; избирается населением на 5 лет). На выборах 1976 г. население греческой общины избрало 35 депутатов (греков-киприотов). Исполнит. власть — в руках президента, избираемого населением

греческой общины на 5 лет, и подотчетного ему правительства. Президент — С. Кирипанн (в 1978 г. избран на очередной 5-летний срок), мин. ин. дел — Н. Роландис, оба — члены Дем. партии.

Согласно Цюрихско-Лондонским соглашениям 1959 г., Великобритания сохранила за собой 99 кв. миль кипрской территории (под военными базами), а Греция и Турция получили право разместить на К. свои небольшие военные контингенты (соответственно 950 и 650 чел.); эти три страны провозгласили себя «гарантами» независимости К. В 1964 г. по решению Совета Безопасности на о-в были введены войска ООН. После мятежа 1974 г. и последовавших за ним событий (см. статью К и п р в Ежегоднике БСЭ 1975 г.) на о-в высадилась турецкая войска, установившие контроль над почти 40% площади К. В 1975 г. руководство турецкой общины в одностороннем порядке провозгласило создание на этой территории обособленного гос. образования — «турецкого федеративного государства Кипра».

Политические партии и профсоюзы. Демократическая партия. Осн. в 1976 г. Ведущая буржуазная пар-

тия греков-киприотов. Имеет 19 депутатов в ПП. Лидер — С. Киприану. Социалистическая партия Единый демократический союз центра (ЭДЕК). Осн. в 1969 г. Буржуазно-демократическая партия. 4 депутата в ПП. Лидер — В. Лиссаридис. Демократический сбор. Осн. в 1976 г. Правая партия. Лидер — Г. Клиридис.

Прогрессивная партия трудового народа Кипра (АКЭЛ). Обр. в 1941 г. на базе КП Кипра. 9 депутатов в ПП. Ген. секретарь — Э. Папаиоанну.

Партия национального единства. Обр. Р. Денкташем в 1975 г. Правая партия греков-киприотов. Лидер — М. Чагатай. Партия социального освобождения. Обр. в 1976 г. Буржуазная. Лидер — А. Дурдуран. Народная партия. Осн. в 1975 г. Буржуазная. Лидер — А. Орхон. Народно-демократическая партия. Осн. в 1979 г. Буржуазная. Лидер — Н. Конук. Турецкая республиканская партия. Осн. в 1970 г. Буржуазно-демократическая. Лидер — О. Озгур.

Всекипрская Федерация труда. Ок. 50 тыс. членов. Входит в ВФП. Ген. секретарь — А. Зиартидис. Конфедерация рабочих Кипра. 25 тыс. членов. Входит в МКСП. Ген. секретарь — М. Иоанну. Турецкая профсоюзная федерация Кипра. 4 тыс. членов. Входит в МКСП. Ген. секретарь — Т. Ташкин. Дев. Иш. Проф. федерация, образованная профсоюзом гос. служащих и профсоюзом учителей начальных школ турецкой общины. Пред. — Х. Сарыджа.

Экономическое положение на контролируемой правительством территории К. в 1979 г. было относительно стабильным. ВВП составил 381 млн. (в 1978 г. — 360 млн., в 1973 г. — 309,5 млн.) кипрских фунтов (кипрский фунт — денежная единица К.). Во избежание «перегрева» экономики правительство сдерживало темпы роста в промышленности и строительстве. Стимулировалось расширение туристской индустрии. Динамично развивались отрасли промышленности, ориентированные на рынки арабских стран (цементная, обувная, табачная). Собрали (1979 г., тыс. т): винограда — 200, цитрусовых — 90, зерновых — 90, картофеля — 170. Внешнеторговый оборот — 446 млн. ф. (экспорт — 128 млн. ф., импорт — 318 млн. ф.). 54% дефицита пришлось на торговлю со странами ЕЭС. Гос. бюджет: расходы — 106,6 млн. ф., доходы — 115,3 млн. ф. Греция предоставила в 1979 г. К. помощь в размере 10 млн. ф., ООН — 1,6 млн. ф. Золотые и валютные запасы увеличились по сравнению с 1978 г. на 10% и превысили 150 млн. ф. Поступления от ин. туризма составили 50 млн. ф., денежные переводы киприотов, работающих за границей, — 13 млн. ф. Значит. средства правительство выделяло на

обеспечение жильем беженцев, в результате чего из примерно 180—200 тыс. беженцев к концу 1979 г. в палаточных и барачных лагерях проживало приблизительно 12 тыс.

Экономическое положение турецкой общины в 1979 г. продолжало ухудшаться. ВВП составил 4,35 млрд. тур. лир. Дефицит бюджета достиг 1,5 млрд. лир, а внешнеторговый дефицит — 500 млн. лир; Турция предоставила помощь в размере 1 млрд. 136 млн. лир, в т. ч. безвозмездную помощь в сумме 634 млн. лир. Цены и стоимость жизни возросли по сравнению с 1978 г. на 60%. Сократилось производство зерновых, снизились сборы маслин и цитрусовых, уменьшилось поголовье скота и птицы.

Важнейшие события и внешняя политика в 1979 г. Стремись оздоровить внутривнутриполитическую обстановку, правительство С. Киприану сотрудничало с ЭДЕК и АКЭЛ. Принимались меры с целью укрепления гос. аппарата, армии, полиции и усиления борьбы с терроризмом. На состоявшихся в июле выборах в местные органы власти Дем. партия, ЭДЕК и АКЭЛ собрали св. 70% голосов.

Ген. секретарю ООН К. Вальдхайму после продолжительных консультаций с заинтересованными сторонами удалось организовать 18—19 мая встречу С. Киприану с лидером турецкой общины Р. Денкташем. В результате этой встречи была достигнута договоренность из 10 пунктов (эти пункты были включены в принятую 34-й сессией ГА ООН резолюцию по К. как позитивная предпосылка для мирного урегулирования кипрского вопроса), на основе которой в июле возобновились межобщинные переговоры. Из-за различного толкования достигнутой договоренности они вскоре были прерваны. В дальнейшем контакты между общинами ограничивались решением частных вопросов, связанных с функционированием городского хозяйства Никосии, а также эпизодическими встречами представителей некоторых профсоюзных и молодежных организаций.

В турецкой общине в условиях серьезных экономических трудностей обострилась политическая борьба, возросла оппозиция администрации Р. Денкташа, активизировались выступления профсоюзных и других общественных организаций в защиту прав трудящихся.

С. Киприану трижды посетил Грецию, выезжал в Сирию (октябрь), участвовал в 6-й Конференции неприсоединившихся стран в Ганане (сентябрь), Н. Роландис был в Италии (апрель), Великобритани и Франции (апрель, июнь), Бельгии (май), ФРГ (июнь), США (июнь), Сирии (июль), Люксембурге (октябрь), Р. Денкташ дважды посетил Турцию, присутствовал на конференции министров ин. дел мусульманских государств в Марокко (май).

Н. Роландис посетил СРР (июнь). На К. приезжал союзный секретарь по ин. делам СФРЮ И. Врховец (август).
М. Федоров.

КИРИБАТИ

К. — независимое государство с 12 июля 1979 г. Расположено на 33 островах и атоллах в юго-зап. части Тихого океана. В состав К. входят 3 группы островов: о-ва Гилберта, включая о. Ванабя (быв. Ошен), о-ва Лайн и о-ва Феникс. Входит в Содружество (бриг.). Площадь — 684 км². Население — 56 тыс. чел. (1979 г., оценка), пл. обр. кирибатицы, тувалуанцы и банабанцы; по религии — преимущественно католики и протестанты. Офиц. язык — английский; местное население говорит на кирибатийском и тувалуанском языках. Столица — Тарава (ок. 18 тыс. жит.).

С 1892 г. до 1916 г. о-ва Гилберта были протекторатом Великобритании, с 1916 г. входили в состав англ. колонии о-ва Гилберта и Эллис. В 1974 г. на о-вах был проведен референдум, в ходе которого население о-вов проголосовало за предоставление независимости. С 1 января 1977 г. колония получила внутреннее самоуправление.

Глава государства и правительства — президент, исполняющий также обязанности мин. ин. дел; с июля 1979 г. — И. Табая. Законодательный орган — Палата ассамблеи (36 чл., 35 чел. избираются населением на 4 года, 1 чл. — представитель Совет. о. Рамби, где проживают банабанцы). Политич. партий в стране нет. Имеется профсоюз гос. служащих.

Товарное с.-х. произ-во затруднено из-за отсутствия плодородных земель. Главные продовольств. культуры —

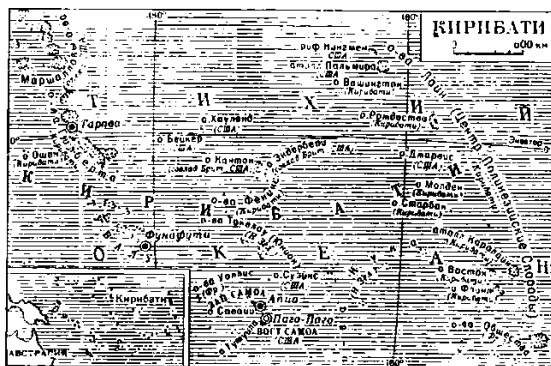

кокосовая пальма и хлебное дерево. Развивается рыболовство. Производится копра (небольшое кол-во экспортируется); до 1980 г. добывались фосфаты (гл. обр. на экспорт),

запасы которых исчерпаны. Автодорог (асфальтированных) — ок. 35 км (в Тараве). Автопарк — ок. 800 автомобилей (1979 г.).

Экспорт (млн. долл., 1976 г.) — 18,1, импорт — 10. Осн. торг. партнеры — Австралия, Новая Зеландия, Великобритания, Япония, Фиджи. Денежная единица — австралийский доллар.

В июле в соответствии с соглашением, достигнутым на конституц. конференции (1978 г., Лондон), быв. англ. колония — О-ва Гилберта — была провозглашена неза-

висимым государством, которое получило название Кирибати. Главой государства и правительства стал Иеремия Табаи. В день провозглашения независимости в Тараве был открыт филиал Южнотихоокеанского ун-та.

В сентябре между К. и США подписан договор, по которому США отказались от притязаний на 14 о-вов групп Лайн и Феникс. Стороны договорились консультироваться относительно использования упомянутых о-вов третьими странами в воен. целях. С. И.

КИТАЙ

(Китайская Народная Республика)

Общие сведения. К. — государство в Вост. и Центр. Азии. Площадь — 9597 тыс. км². Население — ок. 971 млн. чел. (конец 1979 г., оценка): китайцы (хань) — 94%, уйгуры, монголы, хуэй, тибетцы, мяо, и, чжуан, буи, корейцы, маньчжур и др. Оффн. язык — китайский. Столица — Пекин (ок. 8,5 млн. жит., из них ок. 1/2 — население пригородных сельских уездов, 1977 г.). Крупнейший город — Шанхай (11 млн. жит., включая население 10 пригородных сельских уездов, 1974 г.).

Государственный строй. Высший орган гос. власти — Всекитайское собрание народных представителей (ВСНП); депутаты от провинций, автономных р-нов, городов центр. подчинения и армии). Постоянно действующий орган ВСНП — Постоянный к-т (ПК); пред. — Е. Цзяньинь. Премьер Гос. совета — Хуа Гофэн. Мин. ин. дел — Хуан Хуа.

Политические партии, профсоюзы и др. общественные организации. Коммунистическая партия Китая (КПК). Осн. в 1921 г., с 1949 г. — правящая партия. 37 млн. членов (1979 г.). Пред. ЦК — Хуа Гофэн.

В К. сохраняется ряд политич. партий и групп, представляющих интересы нац. буржуазии: Революц. к-т гоминьдана; Демократич. лига К.; Ассоциация демократич. и нац. строительства; Ассоциация содействии развитию демократии К.; Крестьянско-рабочая демократич. партия К.; Китайская партия стремления к справедливости; Об-во 3 сентября; Тайваньская лига демократич. самоуправления.

Единый народно-демократический фронт (ЕНДФ). Обр. в 1949 г. Объединяет КПК и все др. политич. партии, обществ. организации, представители различных национальностей К., а также часть китайцев, живущих за границей. Высший орган — Народный политич. консультат. совет К. (НПКС). Пред. Всекитайского к-та НПКС — Дэн Сяопин (зам. пред. ЦК КПК, зам. премьера Гос. совета).

Всекитайская федерация профсоюзов (ВКФП). Коммунистический Союз молодежи Китая (КСМК). Всекитайская федерация женщин (ВКФЖ).

Экономическое положение. В 1979 г. экономич. политика руководства К. и ее цели не изменились. Продолжался курс на подчинение экономич. развития страны нарастающей военной мощи. Вследствие волюнтаристских попыток форсировать экономич. рост резко обострились народнохоз. диспропорции: проявилось серьезное отставание с. х-ва и топливно-энергетич. отраслей, обнаружилось промах в системе управления экономикой. Руководство КНР вынуждено было отказаться даже от скорректир. в 1978 г. в сторону значит. снижения плана развития нар. х-ва на 1976—85 гг., который рассматривался как «ключевой этап» в реализации программы «4 модернизаций». Провозглашена политика урегулирования экономики, рассчитанная на 3 года: «урегулирование» (т. е. выправление диспропорций), «преобразование» (реорганизация структуры управления экономикой), «упорядочение» (перестройка существующих предприятий с одновременным закрытием нерентабельных) и «повышение уровня экономики» (совершенствование производства, техники и технологии, управления); поставлена задача сократить фронт капит. строительства, ускорить развитие легкой пром-сти, подтянуть топливно-энергетич. отрасли. Расширен аппарат по руководству экономикой: созданы фин.-экономич. к-т при Гос. совете, гос. к-т с. х-ва, ряд др. к-тов и новых министерств (с. х. машиностроения; целинных и залежных земель; продовольствия; пром-сти строй. материалов; геологии и др.). Начала проявляться тенденция оживить гос.-капиталистич. уклад (создание совместных предприя-

тий с участием иностр., гл. обр. крупнейших стран Запада, и японского капитала) и мелкотоварный (поощрение частного предпринимательства в сфере услуг и кустарных промыслов).

Итоги развития народного хозяйства

Виды продукции	1978 г.	1979 г.
Электроэнергия, млрд. квт.ч	256*	281,95
Уголь, млн. т	618	635
Нефть, млн. т	104	100,6
Сталь, млн. т	31,8	34,48
Цемент, млн. т	63	73,9
Минеральные удобрения (в пересчете на 100% действующего вещества), млн. т	8,7	10,7
Автомобил. тыс.	149	186
Трактора, тыс.	113,5	126
Хлопок (очич.), млн. т	2,1	2,2
Х-б. ткани, млрд. м	10,2*	12,15
Продолность. культуры, млн. т	304,7	332

* Уточн. данные.

Промышленность. В 1979 г. валовая стоимость пром. продукции (млрд. юаней) — 453,1 (в 1978 г. — 423,1). Число пром. предприятий (тыс.) — 350, в т. ч. гос. — 80 (ок. 6 — крупные или средние). Ок. 1/4 ключевых пром. предприятий нерентабельны. По качеству продукции 13 из 30 гл. показателей не достигали лучшего уровня в истории китайской пром-сти, по удельным затратам сырья и энергии — 21 из 38. Коэффициент полезного использования всех видов энергии — 28% (в среднем в мире — 40%). В течение года пром. производство развивалось неравномерно. 1-м в первом полугодии его прирост — 4% (планировался 8%). В 1979 г. вопли в строй 118 крупных и средних пром. объектов и 292 отдельных сооружения (в т. ч. мощности по производству 65 тыс. т хим. волокон, добыче 13,7 млн. т угля, 8 млн. т нефти, 1,6 млрд. м³ природного газа, энергоблоки установл. мощности 4,6 млн. квт).

Сельское хозяйство. В 1979 г. валовая стоимость продукции с. х-ва (млрд. юаней) — 151 (в 1978 г. — 143,9). Хотя урожай зерновых превысил уровень 1978 г., зерна на душу населения произведено не больше, чем в 1957 г.: китайские власти офиц. признали, что «потребность в зерне намного превышает его сбор». На душу населения произведено за год 8 кг мяса, 1 кг молока, 2 кг яиц. Увеличена гос. помощь с. х-ву и повышены закупочные цены на 18 видов с.-х. продуктов (в среднем на 24,8%); полностью свернуто движение «учиться у Дачжая» (с.-х. бригады со значит. сдачей продукции государству, ориентировавшейся в своем развитии исключительно на собств. силы); продолжали внедряться новые формы организации и оплаты труда; разрешено открыть т. н. «свободные рынки» для продажи продукции, получаемой в личных х-вах крестьян. В течение года за границей закуплено св. 10 млн. т зерна (в 1978 г. — ок. 9 млн.).

Транспорт. Длина ж. д. (км) — 51 095, в т. ч. магистральных — 37 836 (включая 2-е пути — 8932); длина шоссе (тыс. км) — 700, в т. ч. с твердым покрытием — 250; внутр. водных путей — ок. 150. В 1978 г. тоннаж морского флота — 4 (млн. бр. рег. т), грузооборот морских портов — 250 млн. т.

Внешняя торговля. В 1979 г. (млрд. долл.) экспорт — 13, импорт — 15. Экспортировались гл. обр. с.-х. товары, нефть и нефтепродукты, уголь, руды цветных металлов, тунговое масло, текстиль (в т. ч. шелковые ткани), кустарные изделия, машины и оборудование (в развиваю-

щиеся страны); импортировались машины, комплектное оборудование (рост на 90% по сравнению с 1978 г.), сталь, прокат, алюминий, чугун, железная руда, хим. удобрения, морские суда, тяжелые грузовики, вертолеты, зерно и др. По сравнению с 1978 г. импорт потребит. товаров возрос на 40%, с.-х. продукции — на 18,4%, сырья для легкой пром-сти — на 12,9%. Гл. контрагенты: развитые капиталистич. страны. Объем торговли со странами ЕЭС достиг 5,25 млрд. долл.

Д е н е ж н а я е д и н и ц а — юань.
Важнейшие события 1979 г. В июне — июле сессия ВСНП решила реорганизовать ревкомы (местные органы власти) в «народные правительства», образуемые собраниями народных представителей (СНП): утвердила уголовный и уголовно-процессуальный кодексы, законы об организации местных органов власти и управления, суда и прокуратуры; о выборах; о смешанных предприятиях с участием иностр. капитала. В ноябре ПК ВСНП подтвердил действительность большей части из ок. 1500 законов и др. нормативных актов, принятых в 1949—66 гг. Особое значение придается принятому в 1957 г. постановлению о трудовом перевоспитании, применение которого дает возможность осуществлять внесудебное преследование всех противников режима. В августе 1979 г. — феврале 1980 г. во всех провинциях, автономных р-нах и городах центр. подчинения ревкомы заменены народными правительствами и пост. к-тами СНП (провинц. правительства и ПК СНП создавались на сессиях СНП, подобранных, но не избранных, 3—5 лет назад методом «демократич. консультации»).

1 октября в программном докладе Е Цзяньина по случаю 30-летия провозглашения КНР в качестве гл. выдвинута задача обеспечить «обстановку длительной стабильности и сплоченности», чтобы осуществить к концу нынешнего столетия «4 модернизации»: признано, что в развитии КНР имело место «энгизма», тяжелые провалы и ошибки; сказано о разрушит. последствиях т. н. культурной революции, но ее министр Мао Цзэдун критике не подвергался, а «идеи» Мао изображаются как «защипная система» и «творческое развитие» марксизма-ленинизма в условиях К.

Хотя к 1979 г. в верхнем эшелоне китайского руководства был достигнут определенный компромисс, прежде всего в подходе к оценке личности Мао и его идеологии, наследия, однако противоборство в пекинском верхушке не прекратилось. Продолжалось усиление позиций Дан Сяопина. В сентябре на пленуме ЦК КПК в члены Политбюро дополнительно избраны Пэн Чжэнь и Чжао Цзянь, в ЦК введены 12 чел., занимавших видные посты до «культурной революции».

Предпринимались попытки укрепить КПК организационно, а также поднять дисциплину в ее рядах. В сентябре — октябре совещание по вопросам орг.-парт. работы в ЦК КПК приняло «документ об усилении строительства руководящих звеньев, о реформе кадровой системы, умелом доведении до конца работы по реализации установок в области кадровой политики, усилении воспитания кадровых работников и членов партии, оздоровлении организационной жизни партии». В течение года шел процесс разделения парт. и гос. власти в среднем и низовом звеньях. Продолжалась реабилитация жертв «культурной революции» и деятелей, попавших в опалу в предшествовавшие ей десятилетия.

Практически КПК продолжала оставаться слабо сплоченной политич. организацией. Как признавала китайская печать, фракционность и «групповщина» «продолжают поражать организм партии». Основная масса членов КПК не участвует в работе партии, для большей их части характерна пассивность. Парторганизации фактически бездействовали, функционировали лишь узкие группы руководителей. Газета «Жэньминь жибао» писала, что в партии «чрезвычайно сильно распространены злоупотребления служебным положением, кумовство, самоуправство, субъективизм, некомпетентность, инертность и консерватизм мышления».

Активизировалась деятельность ЕНДФ. При этом преследуется цель привлечь к участию в осуществлении «4 модернизаций» быв. нац. буржуазию и связанную с ней интеллигенцию, наладить связи с китайской эмиграцией, установить контакты с Тайванем. Состоялась сессия НПКСК (июнь—июль), проведено 4 заседания ее Всекитайского к-та. Впервые за 20 лет прошли съезды всех демократич. партий; повторена установка на их «длительное сосуществование» с КПК. Проведен ряд совещаний ВКФП, КСМК и ВКФЖ с целью активизации их деятельности. Однако роль этих организаций, особенно в низовых звеньях, оставалась незначительной, они продолжали существовать в основном номинально.

Опорой существующего режима оставалась армия. В центре и на местах военные активно участвовали в проведении важнейших мероприятий, в т. ч. обеспечивали «порядок и сплоченность», вели борьбу «с преступностью», участвовали в разгоне забастовок и демонстраций. В армии продолжалась чистка: из ее рядов устранились люди, «продолжающие заниматься фракционностью и групповщиной». Осуществлялось отстранение и перемещение командного состава, в т. ч. в больших военных округах и центр. аппарате.

Одной из гл. статей расходов в К. являются затраты на «подготовку к войне». На милитаризацию страны затрачивается 10% ВВП (один из самых высоких показателей в мире). В связи с модернизацией вооруж. сил внесены изменения в маоистскую доктрину «народной войны» — наметился переход от оборонит. стратегии к наступат. (перенесение войны на территорию иностр. государств). По-прежнему велась обработка населения в духе подготовки к войне, еще более усилившаяся после провала китайской агрессии против Вьетнама.

Военные приготовления отрицательно повлияли на систему образования. В декабре «Жэньминь жибао» отмечала, что «образование» «вновь повернуло вспять»: в настоящее время есть «немало р-нов, где нет даже 5-летнего начального образования, работа по ликвидации неграмотности не завершена, неграмотность среди современной молодежи продолжает расти». Неграмотные в целом по стране составляют 30%. В 1978 г. в вузах училось ок. 600 тыс. чел., что значительно меньше, чем было до «культурной революции».

Уровень жизни трудящихся не повысился. Средняя заработная плата рабочих, занятых на гос. предприятиях, составляла 644 юаня в год. Среднегодовой доход на душу сельского жителя составлял 80 юаней. По офиц. данным, в городах было 20 млн. безработных (из 110 млн. городских жителей). В ноябре объявлено о повышении (в среднем почти на 1/3) цен на мясо, птицу, рыбу, яйца, молоко и овощи. Спрос населения на мясные продукты удовлетворяется на 6—10%, на яйца — на 10—12%; потребление растит. масел (основной вид жиров) составляло 2 кг на 1 чел. в год, сахара — 2,3 кг.

Внешняя политика в 1979 г. Отличит. чертой в деятельности китайского руководства на междунар. арене было усиление попыток придать авантюристич. политике Пекина наступат. характер; еще резче проявилась агрессивная сущность великодержавного, гегемонистского курса К. Экономич. и военная слабость К. в сочетании с гегемонистскими амбициями пекинских лидеров и их враждебностью к социалистич. странам привела к тому, что внешняя политика К. оказалась сориентированной на прямое взаимодействие с империализмом, на сколачивание «междунар. единого фронта» с участием США, др. стран НАТО, Японии, реакционных режимов в различных р-нах мира.

В своей деятельности на междунар. арене Пекин стремился вызвать конфронтацию между США и СССР, утверждая, что война «начнется скоро, будет крупномасштабной и даже ядерной»; стратегич. центром такого столкновения, по утверждениям китайской пропаганды, должна стать Европа. Пекин упорно и последовательно подталкивал Зап. Европу к наращиванию вооружений, стремясь обострить обстановку в этом р-не мира. Пекинские гегемонисты полностью поддержали решение Брюссельской сессии Совета НАТО о размещении новых видов американских ракет в Зап. Европе и решение к-та военного планирования НАТО о наращивании вооружений этого блока в следующем 5-летии.

Важной составной частью стратегич. планов Пекина по созданию антисоциалистич. единого фронта стала поездка Хуа Гофэна во Францию, ФРГ, Великобританию и Италию (октябрь—ноябрь), в ходе которой китайский лидер стремился стимулировать участие стран Зап. Европы в модернизации К., особенно в военно-экономич. области, требовал усилить противодействие СССР, пытался обострить конфронтацию между НАТО и Организацией Варшавского договора. В Швеции, Норвегии и Финляндии побывал зам. премьера Гос. совета Гэн Бяо (май—июнь), в Дании и Швейцарии — зам. премьера Гос. совета Ван Жоньчжун (сентябрь—октябрь). В К. находились королева Дании Маргрете II и великий герцог Люксембургский Жан (сентябрь), премьер-министр Греции К. Караманлис (ноябрь), пред. пр-ва и мин. ин. дел Люксембурга Г. Торн и мин. ин. дел Нидерландов К. А. ван дер Клау (январь), мин. ин. дел по делам Содружества Великобритании лорд Каррингтон (октябрь—ноябрь; подписаны соглашения о культурном сотрудничестве

и др.), пред. Комиссии ЕЭС Р. Дженкинс (февраль) и др. Установлены дип. отношения с Португалией (февраль) и Ирландией (июнь). С Великобританией подписано соглашение об экономич. сотрудничестве (февраль), велась переписка о поставке Китаю военных самолетов, ракетных систем с лазерным наведением, зенитных орудий, противотанкового оружия и т. д. В декабре в Пекине открыто представительство компании «Бритиш эйрпейс», которое будет изучать потребности К. в ракетных системах наземного, морского и воздушного базирования. С ФРГ подписаны долгосрочные соглашения об экономич. и культурном сотрудничестве и о кредитах Китаю на сумму 1,3 млрд. долл. (октябрь), с Францией — программа культурных обменов (октябрь), с Италией — соглашение о культурном сотрудничестве (ноябрь).

В своем внешнеполитич. курсе пекинские лидеры делали упор на дальнейшее китайско-американское сближение. Установление дип. отношений с США с 1 января 1979 г. создало дополнит. возможности для расширения китайско-американского партнерства. В течение года обе стороны демонстрировали свою готовность к координации усилий на междунар. арене, в т. ч. в направленных на оказание «нажима» на СССР и др. социалистич. страны. Это особенно проявилось во время визита в США Дэн Сяопина (январь—февраль; подписаны соглашения об установлении консульских отношений, о научно-техническом сотрудничестве, о сотрудничестве в области физики высоких энергий и др.). Развитие отношений с США Пекин стремился использовать для укрепления экономич. мощи К. и, прежде всего, для наращивания военного потенциала. В США побывали зам. премьера Гос. совета Кан Шинь (июнь), мин. внешней торговли Ли Цян (октябрь) и др. В К. находились вице-президент США У. Мондейл (август; подписано соглашение о культурных обменах на 1980—81 гг.), мин. энергетики Дж. Шлесинджер (январь—февраль), мин. торговли г-жа Х. Крес (май) и др. В 1979 г. объем торговли с США составил 1,9 млрд. долл.

В отношениях с Японией китайское руководство стремилось использовать в своих интересах подписанный в 1978 г. договор «о мире и дружбе». Во время визита Дэн Сяопина в Токио (февраль) Пекин не только подтвердил антисоветскую направленность договора с Японией, но и потребовал от японского правительства присоединения к действиям К. против СРВ. Во время визита в К. премьер-министра Японии М. Охирэ (декабрь) подписано соглашение о культурном сотрудничестве, достигнуто соглашение о совместном исследовании и эксплуатации нефти и газа в Бохайском зал. и о предоставлении Китаю крупных кредитов на льготных условиях. Достигнута договоренность о создании в К. совместных предприятий. В 1979 г. объем китайско-японской торговли достиг 6,5 млрд. долл.

Зам. премьера Гос. совета Чэнь Мухуа посетила Австралию и Новую Зеландию (март). В К. нанес визит зам. премьер-министра, мин. ин. дел. внешней торговли и развития Новой Зеландии Б. Толбойс (май). Об отношениях К. с Сянганом и Аомынем см. статьи Сянган и Аомынь.

Политика Пекина в отношении развивающихся стран заключалась в стремлении противопоставить их социалистич. содружеству, дискредитировать идею социалистич. ориентации развивающихся стран и некапиталистич. пути их развития. К. активно поддерживал расширение экономич. связей развивающихся стран с капиталистич. государствами, потворствуя империалистич. неоколониалистич. политике. В ЮВА Пекин, проводя подрывной, экспансионистский курс, призывал к созданию единого фронта К. и стран — членов АСЕАН, пытаясь представить себя «другом» и «защитником» АСЕАН. В Юж. Азии К. по-прежнему не отказался от претензий на обширные индийские территории и попыток ослабить Индию, продолжая поддерживать группы сепаратистов и мятежников из племен нага, мизо и др. в С.-В. Индии. Во же время Пекин заявил о том, что обе страны должны «отложить в сторону разногласия и предпринять конкретные шаги для развития отношений». Пекинские лидеры не только поддержали агрессивную политику США в отношении ДРА, но и сами участвовали в организации агрессии на вне против ДРА, оказывая помощь оружием афганской реакции. Многие члены контрреволюц. банд, выступавших против афганской революции и пр-ва ДРА, проходили спец. подготовку в К.; китайские инструкторы участвовали в подготовке банд, забрасываемых в ДРА из Пакистана. Пекин фактически поддержал кантулянтский курс президента

АРЕ А. Садата в ближневосточ. вопросе, поставял АРЕ военные самолеты и запасные части к самолетам и танкам. Поддерживались разносторонние связи с режимом Пиночета в Чили. Зам. премьера Гос. совета Ли Сяньинь выезжал в Заир, Танзанию, Замбию, Мозамбик и Пакистан (январь), Чэнь Мухуа — в Зап. Самоа (март), Кан Шинь — в Бразилию (май), Хуан Хао — в Непал и Бирму (ноябрь). В К. приезжали президенты Бурунди Ж. Б. Багаза (март) и Джибути Х. Гулед Аптидон (декабрь), премьер-министры Малайзии Х. Они (май), Бирмы У Маунг Маунг Кха (июль), министры ин. дел Индии А. Б. Ваджпайи (февраль; прервал свой визит в связи с агрессией К. против СРВ) и Бангладеш М. Ш. Хак (ноябрь) и др. Установлены дип. отношения с Джибути (январь) и Экватором (декабрь).

К. продолжал расширять свою враждебную деятельность против социалистич. стран, проводя вместе с тем политику дифференцир. подхода в отношениях с ними. Осуществляя гегемонистскую политику, Пекин совершил прямую вооруж. агрессию против СРВ (февраль—март). После провала этой агрессии в ходе проходивших с 18 апреля вьетнамско-китайских переговоров на уровне заместителей министров ин. дел (5 встреч в Ханое и 10 в Пекине) К. продолжал проводить политику давления и угроз в отношении СРВ; отверг все конструктивные предложения, направленные на нормализацию двусторонних отношений; настаивал на отказе СРВ от суверенитета над о-вами Парасельские и Спратли, продолжал военные провокации на китайско-вьетнамской границе. К. проводил политику давления на Лаос, вел шумную кампанию нападок и клеветы против народа Кампучии, свергнувшего кровавый полпотовский режим.

Активизировались отношения К. с КНДР, СРР и СФРЮ. Состоялись визиты Ван Жэньжуна (сентябрь) и Хуан Хуа (ноябрь) в СФРЮ, мин. обществ. безопасности Чжао Паньби (июнь—июль), зам. пред. ПК ВСНП Улянфу и Хуан Хуа (ноябрь) — с СРР, зам. пред. ПК ВСНП Дэн Инчао — в КНДР (май). В К. приезжали правительство, делегация СФРЮ во главе с зам. пред. Совюзного исполнит. веча Б. Иконичем (февраль—март) и др. Подписано соглашение с СФРЮ о взаимной отмене виз (апрель). 20 февраля — 27 марта в Благовещенске состоялось очередное совещание советско-китайской комиссии по судоходству на пограничных участках рек Амур и Уссури и оз. Ханка; подписан протокол, зафиксировавший согласие сторон по ряду вопросов, касающихся обеспечения судоходства.

На советско-китайские отношения продолжал оказывать резко отрицат. воздействие враждебный СССР курс пекинского руководства. Усиливался антисоветизм в политике Пекина. 3 апреля ПК ВСНП решил не продлевать советско-китайский договор о дружбе, союзе и взаимной помощи, заключенный в 1950 г. 4 апреля Советское правительство заявило, что трансформация отношения Пекина к договору — от полного одобрения и активного использования до прекращения его действия — тесно связана с перерождением политич. курса китайских руководителей, который все более определяется великодержавными, гегемонистскими устремлениями, пренебрежит. отношением к другим странам и народам, враждебностью ко всему, что ведет к укреплению мира и международного безопасности, идет вразрез с их планами установления мирового хозяйства. При этом подчеркивалось, что не существует объективных причин для отчуждения, а тем более противоборства народов СССР и К. Что же касается предложения о переговорах между СССР и КНР, то, как сказал Л. И. Брежнев, «... мы не раз предлагали китайской стороне договориться о нормализации наших отношений, ввести их в добрососедское русло. Мы и сейчас готовы к этому, но, разумеется, не за счет интересов третьих стран».

27 сентября — 30 ноября в Москве проходили переговоры правительственных делегаций СССР и КНР на уровне заместителей министров ин. дел. в ходе которых советская делегация представила проект декларации о принципах взаимоотношений между СССР и КНР. Советская сторона исходила из того, что установление добрососедских отношений между двумя странами отвечало бы коренным интересам и чаяниям советского и китайского народов, интересам мира и безопасности в Азии и во всем мире. Однако взаимоприемлемой основы во время переговоров сторонами не было найдено в связи с негативной позицией, занятой китайской делегацией, и переговоры были приостановлены.

Ф. Дивов.

КОЛУМБИЯ

(Республика Колумбия)

Общие сведения. К.—государство в Юж. Америке. Площадь — 1138,4 тыс. км². Население — 26,2 млн. чел. (оценка 1980 г.), главным образом колумбийцы. Господствующая религия — католицизм. Официальный язык — испанский. Столица — Богота (3 млн. жит., с пригородами).

Государственный строй. Глава государства и правительства — президент, избираемый на 4 года; с 7 авг. 1978 г. — Х. Турбай Аяла. Законодательная власть принадлежит конгрессу, состоящему из сената (112 чл.) и палаты представителей (199 чл.). Министр иностранных дел — Д. Урибе Варгас.

Политические партии и профсоюзы. Либеральная партия (ЛП). Осн. в 1849 г. Выражает интересы буржуазно-помещичьей олигархии, нац. буржуазии. В сенате — 62 места, в палате представителей — 109. Нац. руководство — Г. Балькасар, Х. Мануэль Арнарас, Паулина де Кастро. Консервативная партия (КП). Осн. в 1848 г. Объединяет группировки крупных землевладельцев, духовенства и крупной буржуазии. В сенате — 49 мест, в палате представителей — 86. Расколота на 2 фракции. Лидеры фракций — А. Гомес Уртадо и М. Пастрана Борреро. Национальный народный союз (ННС). Осн. в 1964 г. Лидер — Х. Харамильо Хиральдо.

Коммунистическая партия К. (КПК). Основана в 1930 г. Генеральный секретарь ЦК — Х. Виейра.

Конфедерация трудящихся К. (КТК). Осн. в 1936 г. Входит в МКСП и ОРИТ. Ген. секретарь — Т. Эрасо Рюс. Союз трудящихся К. (СТК). Осн. в 1946 г. Входит в МКСП и ОРИТ. Пред. — Т. Куэвас. Ген. секретарь — Х. Каррильо. Профсоюзная конфедерация трудящихся К. (ИКТК). Осн. в 1964 г. Объединяет 14 национальных и региональных федераций. Входит в ВФП. Председатель — П. Перес. Генеральный секретарь — Р. Осорио. Всеобщая конфедерация трудящихся (ВКТ). Осн. в 1972 г. Входит во Всемирную конфедерацию труда. Председатель — Э. Дельгадо Варгас. Генеральный секретарь — К. Ансиар Рико.

Экономическое положение. Прирост ВВП в 1979 г. составил 6,5% (в 1978 г. — 7,5%). Стоимость ВВП в текущих ценах оценивалась в 28 млрд. долл. Рост произ-ва в основных отраслях х-ва был равен (в %): в обрабат. пром-сти — 7,5, в с. х-ве — 6,2, торговле — 7, строит. — 3,4. В 1979 г. общая сумма прямых частных иностранных инвестиций оценивалась в 1300 млн. долл., из них 450 млн. долл. приходилось на нефть, промышленность. Капиталовложения США — более 70% всех иностранных инвестиций. Число безработных, по офиц. данным, — 8,5% экономически активного населения. Стоимость жизни возросла на 28% (в 1978 г. — на 25%).

В с. х-ве занято 28% экономически активного населения К., на его долю приходится 23% ВВП. В 1979 г. сбор (тыс. т, в скобках данные за 1978 г.): кофе — 600 (580), риса — 1830 (1900), пшеницы — 86 (74), хлопка — 86 (160), какао-бобов — 33 (32), сои — 90 (87), бананов — 1100 (1120). Поголовье (млн., 1978 г.): кр. рог. скота — 24,4, свиней — 2, овец — 2,3. Произ-во мяса — 550 тыс. т. Улов рыбы — 90 тыс. т.

В пром-сти создается 23% ВВП, в т. ч. 21,8% в обрабатывающей и 1,2% в добывающей. Государство содействует индустриализации страны через гос. Институт пром. развития (участвует в 50 пром. предприятиях). В структуре произ-ва обрабат. пром-сти преобладают текстильная, пищевая, химия, металлообработка. На конец 1979 г. достоверные запасы нефти — 80 млн. т, природного газа — 120 млрд. м³, угля — 40 млрд. т, меди — 600 млн. т, никеля — 57 млн. т, фосфатов — 60 млн. т. Гидроэнергетич. потенциал К. — 40 000 Мвт. Установленные мощности электростанций на конец 1978 г. — 4500 Мвт. Произ-во электроэнергии в 1978 г. — 13 104 млн. квт-ч.

Протяженность ж. д. — 3435 км, шоссежных — ок. 45 тыс. км, в т. ч. 8 тыс. км с твердым покрытием. Тоннаж мор. торг. флота — 254 тыс. бр. рег. т.

Производство основных видов
промышленной продукции

Виды продукции	1977 г.	1978 г.
Нефть, млн. т	7,6	6,9
Природный газ, млрд. м ³	3,2	4,0
Железная руда, тыс. т	160	454
Каменная соль, тыс. т	922	751
Золото, т	8,3	8,2
Серебро, т	2,8	2,5
Кокс, тыс. т	210	244
Сталь в слитках, тыс. т	209	265
Цемент, тыс. т	3297	4153
Нефтепродукты, тыс. т	8304	7961
Сода каустич., тыс. т	36,2	32,3
Сода карбонатная, тыс. т	111	167
Сахар, тыс. т	854	1014
Патока, тыс. т	322	339

Экспорт в 1979 г. составил 3050 млн. долл., в т. ч. 1770 млн. долл. — кофе (прочие экспортные товары — ткани, швейные изделия, стройматериалы, обувь, хим. товары, бананы, табак, рис, скот, мясо); импорт — 2550 млн. долл. (импортируются: пром. сырье и полуфабрикаты, машины, оборудование, сырая нефть, бензин). Осн. торг. партнеры — США, страны ЕЭС, Япония, Венесуэла, Эквадор.

В 1980 г. расходы гос. бюджета запланированы в размере 169,8 млрд. песо, из этой суммы 62,5% ассигновано на административные расходы, 24,5% — на инвестиции и 13% — на платежи по гос. долгу. На июль 1979 г. гос. долг — 74 399 млн. песо, в т. ч. внешний — 52 527, внутренний — 21 872 млн. песо. В октябре 1979 г. валютные резервы составили 4 млрд. долл. против 2490 млн. долл. (уточн. данные) в конце 1978 г.

Денежная единица — колумбийское песо. 42,7 песо = 1 долл. США (июль 1979 г.).

Важнейшие события 1979 г. Внутривнутриполитич. обстановка продолжала оставаться напряженной, сохранялось осадное положение. Продолжали действовать Народно-освободительная армия и Колумбийские революционные вооруженные силы. Усилились репрессии. Был арестован ряд видных деятелей коммунистического и профсоюзного движения. Несмотря на усиление репрессий прогрессивные силы активизировали свою деятельность. В течение года провели забастовки профсоюзы работников сталелитейной, автомобильной, нефтяной, текстильной и судостроительной промышленности, средств связи, здравоохранения, образования. В сентябре по призыву ПКТК была проведена массовая манифестация трудящихся, которые потребовали отмены осадного положения. С 30 марта по 1 апреля в Боготе проходил первый в истории страны всеобщий форум в защиту демократич. свобод и прав человека, созданный по инициативе прогрессивных организаций. На форуме был избран постоянный комитет, в который вошли видные деятели науки, культуры и искусства, представители различных партий и организаций.

Внешняя политика в 1979 г. Продолжали развиваться отношения с латиноамериканскими странами, капиталистическими странами Европы, а также с социалистическими странами.

Х. Турбай Аяла выезжал в Мексику, Пуэрто-Рико (июнь), Д. Урибе Варгас — в Перу (апрель, подписаны соглашения о научном, техническом, культурном сотрудничестве и др.). К. посетили министры ин. дел Гондураса Р. Пальма Гальвес (январь), Доминиканской Республики Р. Э. Хименес (февраль). В феврале К. ратифицировала с Гаити и Доминиканской Республики соглашения об определении мор. границ и сотрудничестве в области освоения мор. пространства К. К. участвовала в качестве наблюдателя в 6-й конференции глав государств и правительств неприсоединившихся стран в Гаване (сентябрь).

В июне Х. Турбай Аяла выезжал во Францию (подписано соглашение о культурном сотрудничестве), Португалию, Швейцарию, Испанию, Италию, Великобританию, Бельгию, Финляндию. К. посетили мин. ин. дел Австрии В. Пар

(сентябрь). Подписано соглашение с Финляндией об экономическом и техническом сотрудничестве (июнь).

Х. Турбай Аяла выезжал в Югославию (июнь). Группа депутатов конгресса К. посетила Советский Союз (февраль). К. посетил мин. ин. дел ГДР О. Фишер (сентябрь). Подписаны соглашения с ЧССР о сотрудничестве в области куль-

туры (апрель), с СФРЮ — о научно-техническом и культурном сотрудничестве (июль). В ноябре в Москве подписана программа культурных и научных обменов между К. и СССР на 2 года. Установлены диш. отношения с Албанией (декабрь).

А. Гончарова (политика), А. Лавут (экономика).

КОМОРСКИЕ ОСТРОВА

(Федеральная Исламская Республика Коморские Острова)

Общие сведения. КО — государство на одноименных о-вах в Мозамбикском прол. Индийского океана. Площадь — 1862 км²; о. Майотта (374 км²) Франция не предоставляла независимости (имеет статус «террит. единицы» Франции). Население — 300 тыс. чел. (1976 г., оценка); антаоатра и оймакса, африканцы-банту, малагасийцы, арабы и др. Гос. религия — ислам. Офф. языки — французский и арабский. Столица — Морони (16,3 тыс. жит., 1976 г.).

Государственный строй. КО — федеральная республика; состоит из 3 островов. Глава государства — президент, избираемый населением на 6 лет; с 1978 г. — А. Абдаллах. Законодат. власть — у президента и Федерального собрания (ФС; 39 депутатов, избираемых населением на 5 лет). Премьер-министр — С. бен Али. Мин. ин. дел и сотрудничества — А. Мруджае. Каждый островом управляет губернатор (избирается населением на 5 лет) и Совет острова (избирается населением на 4 года). Деятельность политических партий запрещена в 1977 г. Профсоюзов на КО нет.

Экономическое положение. В 1976 г. сбор экспортных культур (т): эфиромасличных (иланг-иланг, лимонная мята, базилик, жасмин, розовая пальма и др.) — 73 (1-е место в мире), ванили — 124 (2-е место в мире), гвоздики — 880 (3-е место в мире), копры — 2316. В 1977 г. сбор продовольств. культур (тыс. т; в скобках — в 1976 г.): риса — 15 (15), кукурузы — 4 (4), маниока — 83 (81), ямса — 13 (13); поголовье (тыс.) кр. рог. скота — 75 (74), овец — 8 (8), коз — 84 (81), ослов — 3 (3), домашней птицы — 250 (240); улов рыбы — 3,5 тыс. т.

Добывается пушходан, заготавливается древесина, есть кустарное производство на экспорт эфирных масел, экстракта из ванили и др. В 1975 г. производство электроэнергии — 3 млн. квт·ч.

Ж. д. нет. Длина автодорог, проходимых круглый год (км), — 750, в т. ч. с битумным покрытием — 280. В 1973 г. грузооборот морских портов — 63,1 тыс. т.

В 1977 г. (млн. афр. фр.: в скобках — в 1976 г., уточн. данные) экспорт — 2205 (2220), импорт — 4055 (3000). Экспортировались (в %) ваниль (49,2), эссенции иланг-иланга и др. (26,7), копра (6,1), гвоздика, корица и др.; импортировались продовольствие (гл. обр. рис), ткани, нефтепродукты, манины, цемент и др. Гл. контрагенты: Франция (41,4% импорта, 65,3% экспорта), США (21,3% экспорта), Мадагаскар (3% экспорта, 19,9% импорта), Пакистан (8,4% импорта), КНР (5% импорта).

Денежная единица — коморский франк. 1 коморский фр. = 1 афр. фр. Бюджет на 1979/80 г. сбалансирован в сумме 3,5 млрд. коморских фр.

Важнейшие события и внешняя политика в 1979 г. В начале января избранием пред. ФС завершено создание федеральных органов власти.

А. Абдаллах выезжал в Руанду (май; участвовал во встрече президента Франции В. Жискара д'Эстена и главы ряда франкоязычных стран Африки) и Сенегал (июль), А. Мруджае — на Маврикий (февраль). Установлены диш. отношения с Юж. Кореей (февраль).

В декабре 34-я сессия ГА ООН приняла резолюцию, вновь подтвердившую суверенитет КО над о. Майотта. В. Логинова.

КОНГО

(Народная Республика Конго)

Общие сведения. К. — государство в Центр. Африке. Площадь — 342 тыс. км². Население — 1,5 млн. чел. (1979 г., оценка); баконого (45%), батек (20%), мбоши, санга, бобанги и др. 50% населения придерживается местных традиц. верований, 33% — католики, 16% — протестанты, 1% — мусульмане. Офф. язык — французский. Столица — Браззавиль (330 тыс. жит., 1978 г.).

Государственный строй. Глава государства и пред. Совета Министров — президент (избирается съездом КПТ на 5 лет); с 31 марта 1979 г. — полковник Д. Сассу-Нгессо [до 8 февраля 1979 г. вся власть принадлежала Военному к-ту (ВК) КПТ, его пред. был генерал Ж. Йомби-Опанго]. Законодат. орган — Нац. народное собрание (ННС: 153 депутата, избираемых населением на 5 лет по списку, утверждённому ЦК КПТ). Премьер-министр — Л. С. Гома. Мин. иностранных дел — П. Нзе (с 31 марта 1979 г.; до этого — Т. Обенга).

Политические партии и профсоюзы. Правящая Конголезская партия труда (КПТ) — единственная в стране. Обр. в 1969 г. Программа КПТ предусматривает построение в К. основ социалистич. общества. Пред. ЦК — Д. Сассу-Нгессо.

Конголезская профсоюзная конфедерация и. Обр. в 1964 г. Действует под руководством КПТ. 90 тыс. членов. Входит в ВФП. Ген. секретарь — М. Бокамба-Янгума.

Экономическое положение. В 1979 г. продолжалось осуществление 2-летней программы экономич. развития (1978—79 гг.). В 1978 г. из 14,3 млрд. афр. фр. гос. капиталовложений, предусмотренных программой, инвестировано 2,4 млрд.; все задания программы по производству основных видов продукции (за исключением кофе и какао) значительно невыполнены. В 1977—78 гг. ВВП сократил-

ся на 7% (в 1975—76 гг. — на 2%). В 1978 г. ВВП на душу населения (долл.) — 420 (в 1977 г. — 450).

В 1978 г. в с. х-ве было занято 2/3 самодеят. населения; с. х-во дало 16% ВВП. Сбор (тыс. т; в скобках — в 1977 г.): маниока — 500 (600), ямса и батата — 70 (80), кукурузы — 5,0 (5,0), риса — 4,5 (4,9), картофеля — 2,5 (2,5), овощей — 30 (35), фруктов — 40 (35), бананов (мучнистых сортов) — 30 (33), какао — 3,1 (2,7), кофе — 2,6 (1,4), сахарного тростника — 300 (400); поголовье (тыс.) кр. рог. скота — 50 (50), овец — 52 (52), коз — 102 (101), свиней — 44 (44); улов рыбы — 18,5 (17,7) тыс. т; заготовки древесины — 240 (280) тыс. м³. Помощь в развитии с. х-ва оказывали Куба, СРР, ВНР, КНДР, ФРГ и Франция.

В 1978 г. пром-сть дала 40% ВВП. Добыча и производство (тыс. т; в скобках — в 1977 г., уточн. данные) нефти — 2450 (1860), калийных солей — 2,0 (135,0), медно-цинково-цинковой руды — 10,0 (18,2), цемента — 64 (42), сахара-рафинада — 14,0 (10,0), пальмового масла — 2,6 (2,3), природного газа — 9,0 (9,4) млн. м³, пилломатериалов — 38 (40) тыс. м³, фанеры — 35 (40) тыс. м³, тканей — 11,6 (14,0) млн. м. пива — 500 (416) тыс. гал, электроэнергии — 123,0 (110,1) млн. квт·ч. В 1979 г. вошли в строй 3-ды стеклотары и др., ГЭС на р. Бвенза.

В 1978 г. длина (км) ж. д.: основных — 802, вспомогат. — 164; автодорог (тыс. км) — 12, в т. ч. изрезжих круглый год — 10, из них асфальтир. — 0,535; автопарк (тыс. машин) — 32,0 (в 1977 г. — 32,1); грузооборот морских портов (млн. т): Пуэнт-Нуара — 5,4 (5,3), Браззавиль — 0,6 (0,5).

В 1978 г. экспорт (млрд. афр. фр.: в скобках — в 1977 г.) — 69,5 (42,5), импорт — 60,4 (49,3). Экспортировались (в %) нефть (61,3), древесина (16,0), кофе и какао (10,1) и др. Гл. контрагенты: Франция (10,3% экспорта, 52,6% импорта), Италия, США, Испания, ФРГ, Габон, Заир.

Гос. бюджет на 1979 г. сбалансирован в сумме (млрд. афр. фр.; в скобках — в 1978 г.) 68,5 (60,2), в т. ч. капиталовложения — 7,75 (3,0); на конец 1978 г. внешний гос. долг — 180. В 1979 г. заключены соглашения о займах, кредитах и субсидиях (млн. долл.) с МВФ (4,0), Кувейтским фондом экономич. развития (3,65), АФБР (3,5), Программой развития ООН (1,4), Францией (2975 млн. афр. фр.).

Важнейшие события 1979 г. В начале года продолжали расти экономич. и фин. трудности: увеличивался дефицит гос. бюджета и платежного баланса, росла убыточность гос. предприятий и гос. х-в, повышались темпы инфляции; в январе цены на маниок (гл. продукт питания) и сахар возросли в 2—3 раза, на бензин и перевозки грузов и пассажиров — в 1,5—2 раза. Широилась коррупция, постоянными стали задержки выплаты заработной платы в гос. секторе. В ряде гос. предприятий прошли забастовки протеста.

В феврале состоялся 1-й с начала 1977 г. пленум ЦК КПТ, решивший распустить ВК КПТ и передать его полномочия подготовит. к-ту 3-го чрезвычай. съезда КПТ, а также принявший отставку Ж. Йомби-Опанго; пранительств. газета «Мвети» подчеркивала, что решения февральского пленума означали «победу над оппортунистич. и ликвидаторскими тенденциями» в КПТ. В марте 3-й чрезвычай. съезд КПТ утвердил стратегию экономич. и социального развития К. с ориентацией на социализм, решил принять меры для сближения НРК с СЭВ, принял директивы к разработке плана экономич., социального и культурного развития К. на 1982—86 гг., переходные экономич. программы на 1980—1981 гг. и ряд резолюций (осуждающую антигос. и антипартийную деятельность Ж. Йомби-Опанго; о чистке в партии, гос. аппарате и армии; о мерах борьбы с коррупцией и др.); пред. ЦК КПТ и президентом К. избран Д. Сассу-Нгессо.

3 апреля завершено формирование нового правительства, в которое вошел ряд гос. деятелей, отстраненных Ж. Йомби-Опанго. В мае возобновила свою деятельность под руководством КПТ народная милиция. В феврале — декабре принимались меры для укрепления рядов КПТ и ее руководящей роли в стране. Число членов партии возросло с 3,6 тыс. в 1978 г. до 6,7 тыс. к началу 1980 г.

В апреле Ж. Йомби-Опанго и ряд его ближайших сотрудников исключены из КПТ, их имущество конфисковано. В сентябре «за поддержку Йомби-Опанго и оппортунистич. деятельность» из КПТ исключено 71 чел., в т. ч. Т. Обенга и бывший нач. гл. политуправления армии Н. Оконго.

8 июля состоялся референдум по вопросу об утверждении новой конституции и выборы в ННС и местные органы власти. За одобрение конституции и за кандидатов в ННС высказалось св. 99% участвовавших в голосовании.

Внешняя политика в 1979 г. К. продолжала проводить антиимпериалистич. внешнею политику, выступая против империалистич. акций по дестабилизации прогрессивных режимов, за ликвидацию последних очагов расизма и колониализма на Юге Африки; укреплять дружбу и сотрудничество с социалистич. странами; поддерживать взаимовыгодные отношения с др. государствами.

Д. Сассу-Нгессо выезжал в НРА (февраль), Заир (май, июнь), Габон (июль), Гвинею (сентябрь), Францию (ноябрь), АНДР и БСК (декабрь). В К. приезжали президенты НРА А. Нето (июнь) и Габона О. Бонго (декабрь) и др. В течение года Д. Сассу-Нгессо принял многих представителей деловых кругов стран Запада и вел с ними переговоры о расширении технич. и фин. «помощи» К. К. призвал НРК (март).

Состоялся визит партийно-правительств. делегации во главе с П. Нзе в СССР (май). *И. Пылатинов.*

КОРЕЯ

К. — страна в Вост. Азии. Площадь — 220,8 тыс. км². Население — св. 54 млн. чел. (1979 г., оценка); 99% — корейцы.

В августе 1945 г. К. была освобождена Советской Армией от японского колониального ига, но вследствие вмешательства американского империализма и политики реакционных кругов Юж. К. страна оказалась расчлененной на 2 части. В мае 1948 г. при поддержке американских оккупационных властей в Юж. К. было создано отдельное правительство т. н. Корейской Республики. В августе 1948 г. во всей К. состоялись выборы (в Юж. К. — нелегальные) в Верховное народное собрание (ВНС); 9 сентября ВНС провозгласило образование Корейской Народно-Демократической Республики (КНДР). Междунар. империализм и власти Юж. К. отказались признать КНДР; в 1950—58 гг. они попытались путем вооруж. агрессии ликвидировать демократич. завоевания в сев. части К., вставшей на путь строительства социализма, но потерпели поражение (большую военную и морально-политич. помощь корейскому народу в его борьбе с интервентами оказали СССР и др. социалистич. страны; в боевых действиях участвовали отряды китайских народных добровольцев). Война была прекращена заключением соглашения о перемирии, по которому между воевавшими сторонами образована демилитар. зона (шириной 4 км).

КНДР последовательно борется за вывод американских войск (38 тыс. чел. на конец 1979 г.) из Юж. К. и самостоятельное мирное объединение страны на демократич. началах. 30-я сессия ГА ООН (1975 г.) приняла резолюцию, требующую вывода иностр. войск из Юж. К. и замены соглашения о перемирии мирным соглашением; из-за противодействия США резолюция остается невыполненной.

КОРЕЙСКАЯ НАРОДНО-ДЕМОКРАТИЧЕСКАЯ РЕСПУБЛИКА

Общие сведения. КНДР — государство в сев. части К. Площадь — 121,2 тыс. км². Население — св. 17 млн. чел. (1979 г., оценка). Офиц. язык — корейский. Столица — Пхеньян (ок. 1,5 млн. жит., 1979 г.).

Государственный строй. КНДР — социалистич. государство. Высший орган гос. власти и единств. законодат. орган — однопалатное ВНС (избирается населением на 4 го-

да); между сессиями действует Пост. совет ВНС. Президент КНДР — Ким Ир Сен. Президент возглавляет высший руководящий орган гос. власти — Центр. народный кт (ЦНК), избираемый ВНС. ЦНК образует Адм. совет. Премьер Адм. совета — Ли Ден Ок. Зам. премьера Адм. совета и член. ин. дел — Хо Дам.

Политические партии, профсоюзы и др. общественные организации. Трудовая партия Кореи (ТПК). Основ. в 1945 г., до 1946 г. называлась КП Кореи. Ок. 2,3 млн. членов и кандидатов. Ген. секретарь ЦК — Ким Ир Сен. Демократическая партия. Основ. в 1945 г. Пред. ЦК — Кан Рян Ук (вице-президент КНДР). Партия Чхондогэ-Чхонудан (Партия молодых друзей религии небесного пути). Основ. в 1946 г. Пред. ЦК — Тен Син Хэк.

Объединенные профсоюзы Кореи. Обр. в 1945 г. 1,6 млн. членов. Входят в ВФП. Пред. ЦК — Ким Бон Дю. Союз трудящихся сельского хозяйства Кореи. Обр. в 1965 г. на базе Крестьянского союза (осн. в 1946 г.). Св. 1,4 млн. членов. Пред. ЦК — Тянь Юн Пхир. Союз социалистической трудовой молодежи Кореи. Обр. в 1946 г. 2,7 млн. членов. Входит в ВФДМ. Пред. ЦК — Чи Чэ Рен. Союз демократических женщин Кореи. Основ. в 1945 г. Св. 2,7 млн. членов. Входит в МДФЖ. Пред. ЦК — Ким Сен Ай. Общество корейско-советской дружбы. Основ. в 1945 г. Пред. Центр. правления — Ли Ги Ен. Всекорейский национальный комитет защиты мира. Обр. в 1949 г. Пред. — Ким Ман Гым. Комитет мирного объединения Кореи. Обр. в 1961 г. Председатель — Ким Ир.

71 политич. партия и обществ. организация КНДР входит в Единый демократический отечественный фронт (ЕДОФ). Обр. в 1949 г. Руководящая партия ЕДОФ — ТПК.

Экономическое положение. В 1979 г. продолжалось осуществление 2-го семилетнего плана развития нар. х-ва КНДР (1978—84 гг.); дл. внимание уделялось развитию сырьевой и топливно-энергетич. базы, расширению и модернизации транспортных коммуникаций.

В 1979 г. валовой объем пром. продукции возрос по сравнению с 1978 г. на 15%, производство электроэнергии — на

14%, стального проката — на 15%, хим. удобрений — на 13%, цемента — на 21%. Вошли в строй э-ды телевизоров и по производству мочевины, полиэтилена и анилона, ф-ка смитетия, кожи; на Чхонджинской судовой верфи спущено на воду грузовое судно водоизмещением 14 тыс. т.

В 1979 г. сбор зерновых и бобовых культур (млн. т) — 9 (в 1978 г. — 8). Повысился уровень механизации с. х-ва; на уборке урожая работало св. 30 тыс. рисоуборочных машин.

Длина (тыс. км) ж. д. — св. 6, в т. ч. электрифич. — 4; автодорог — св. 21. В 1979 г. завершена электрификация железных дорог Синанчжу — Хичхон и Пхеньян — Нампхо (общая длина 180 км).

1979 г. был объявлен «годом внешней торговли». Внешнеторговый товарооборот КНДР возрос по сравнению с 1978 г. на 30%. Гл. контрагенты — социалистич. страны (в т. ч. СССР — 30% внешнеторгового оборота).

Денежная единица — вона; в 1979 г. проведен обмен денег на банкноты нового образца в соотношении 1 : 1. На нужды обороны выделено 2,6 млрд. won [15,2% всех расходов по гос. бюджету (в 1978 г. — 15,9%)].

Важнейшие события и внешняя политика в 1979 г. В марте состоялись выборы в местные органы власти — народные собрания городов и уездов. В июне пленум ЦК ТПК разработал меры по улучшению работы транспорта. В декабре пленум ЦК ТПК рассмотрел вопрос о строительстве речных плотин и ГЭС.

ЦК ЕДЮФ в заявлении от 24 января обратился к Юж. К. с предложением взаимно прекратить пропагандистские нападки, воздержаться от наращивания вооружений, маневров и др. враждебных акций, создать «подготовит. к-т по нац. объединению». В апреле КНДР призвала сформировать единую команду спортсменов Севера и Юга для выступления на 35-м чемпионате мира по настольному теннису. Сеул отверг эти предложения.

Получили дальнейшее развитие отношения с СССР. Объем корейско-советской торговли возрос по сравнению с 1978 г. на 29%. В СССР находилась делегация ТПК во главе с членом Политбюро ЦК, секретарем ЦК ТПК Ким Ен Намом (июнь). Продолжался активный обмен культурными, научными, спортивными и др. делегациями.

Делегация ТПК во главе с членом Политбюро ЦК ТПК, вице-президентом КНДР Пак Сен Чером участвовала в работе 12-го съезда РКП. Ли Ден Ок посетил СРР (сентябрь), Хо Дам — СФРЮ (март), парламентская делегация — МНР (июнь). В КНДР побывала член Политбюро ЦК КПК, зам. пред. Пост. к-та Всекитайского собрания народных представителей Дэн Инчао (май). Подписано соглашение о научном и культурном сотрудничестве с ГДР (март).

Хо Дам выезжал на Мадагаскар (март), в Сингапур, Малайзию и Таиланд (май — июнь). В КНДР приезжали президенты Бурунди Ж. Б. Багаза (март) и Гвинеи А. Секу Туре (октябрь), премьер-министр Бирмы У Маунг Маунг Кха (июль), пред. Гос. совета Гвинеи-Бисау Л. Кабрал (ноябрь; подписан договор о дружбе и сотрудничестве), ген. секретарь ООН К. Вальдхайм (май) и др. Установлены дип. отношения с Гренадой (май), Никарагуа (август), Доминикой и Сент-Люсией (сентябрь). Подписаны соглашения: об экономич., научно-технич. и культурном сотрудничестве с Гвинеей (октябрь) и Гвинеей-Бисау (ноябрь), торговые — с Иорданией (январь) и Малайзией (июнь), о культурном обмене — с Тунисом (июнь), Сан-Томе и Принсипи (июль) и НРА (август) и др. С 1979 г. КНДР стала членом Координац. бюро движения неприсоединения.

ЮЖНАЯ КОРЕЯ

Общие сведения. ЮК расположена в юж. части К. Площадь — 98,4 тыс. км². Население — 37,3 млн. чел. (конец

1979 г., оценка). Госп. религии — буддизм и конфуцианство. Оффц. язык — корейский. Столица — Сеул (ок. 8 млн. жит. конец 1979 г.).

Экономическое положение. В 1979 г. ВВП возрос на 7,1% (в неизменных ценах 1975 г.), доля ВВП на душу населения — 1624 долл. Усилилась инфляция: оптовые цены возросли за год на 25%, розничные — на 22%. Уровень безработицы составил 4% от численности трудоспособного населения. Продолжался экспорт рабочей силы; за рубежом работало ок. 100 тыс. южнокорейцев.

В 1979 г. валовой объем пром. продукции возрос по сравнению с 1978 г. на 10,2%. Установленная мощность электростанций — 8 млн. квт, мощности по переработке нефти — 23 млн. т, по выплавке стали — 4,7 млн. т. Вошли в строй нефтеперерагонный з-д (мощность — 3 млн. т сырой нефти в год), медеплавильный комбинат и 8 ТЭС.

В 1979 г. валовой объем с.-х. производства возрос за год на 5,2%; сбор (млн. т) риса — 5,6 (в 1978 г. — 5,8), пшеницы и ячменя — 1,6, картофеля — 0,5. На конец 1979 г. поголовье (млн.) кр. рог. скота — 1,8, свиней — 2,8.

Длина железных дорог (км) — 5788, в т. ч. электрифич. — 826.

В 1979 г. (млрд. долл.) экспорт — 15,0, импорт — 20,1. Дефицит платежей баланса — 3,9 млрд. долл.; военные расходы (оффц. данные) — 3,2 млрд. долл.

Важнейшие события 1979 г. В течение года резко усилились репрессии властей против оппозиции. За критику антинародной конституции лидер оппозиции. Новой народной партии Ким Ен Сам был выведен из Нац. собрания (НС); в знак протеста из НС вышли все депутаты от оппозиции (октябрь). В Пусане, Масане и др. городах начались студенч. волнения. 26 октября президент ЮК Пак Чжон Хи убит директором южнокорейского Центр. разведыват. управления. Военные ввели в стране чрезвычай. положение.

США привели в боевую готовность свои войска в ЮК, стянули к берегам К. корабли своего 7-го флота. В декабре временным президентом страны избран бывший до этого премьер-министром Чой Гю Ха (беспартийный), премьер-министром стал Син Хен Хаек, министр юст. дел остался Пак Тон Дин. Пред. правящей Демократич. республиканской партии избран Ким Чон Пиль. В том же месяце отменен т. н. декрет № 9, изданный в 1975 г. Пак Чжон Хи и запрещавший любую критику правительства, освобождена часть политзаключенных. Устранение Пак Чон Хи и последовавшие за этим меры властей несколько пригормозили назревавший социальный конфликт, но никак не затронули устоев южнокорейского общества.

Внешняя политика в 1979 г. Южнокорейский режим стремился, как и прежде, закрепить «ситуацию двух Корей», делал упор на развитие отношений со своими основными союзниками — США и Японией. В июне ЮК посетил президент США Дж. Картер, заявивший об отсрочке до конца 1981 г. обсуждения вопроса о выводе американских войск из К., в октябре — мин. обороны США Х. Браун. Визитом нач. управления нац. обороны Японии Г. Ямасита в ЮК (июль) положено начало сотрудничеству военных ведомств двух стран. В марте в ЮК проведены самые крупные в истории маневры на Дальнем Востоке военные учения с участием 120 тыс. южнокорейских и 56 тыс. американских военнослужащих.

Чой Гю Ха выезжал в Австралию, Новую Зеландию и Индонезию (апрель — май), Пак Тон Дин — в Канаду и США (февраль), Финляндию, Саудовскую Аравию и Кувейт (сентябрь — октябрь). В ЮК приезжали президент Сенегала Л. Сенгор (апрель), премьер-министры Малайзии Х. Онг (июль) и Сингапура — Ли Куан Ю (октябрь), ген. секретарь ООН К. Вальдхайм (май). Установлены дип. отношения с Коморскими Островами (февраль), Кувейтом (июнь), Науру (август) и Экваториальной Гвинеей (сентябрь).
Ю. Дмитриев.

КОСТА-РИКА

(Республика Коста-Рика)

Общие сведения. К.-Р. — государство в Центр. Америке. Площадь — 50,9 тыс. км². Население — 2,07 млн. чел. (середина 1977 г., оценка); в т. ч. креолы — 80%, метисы — 10%. Господство. религия — католицизм. Государственный язык — испанский. Столица — Сан-Хосе (228,3 тыс. жит., 1977 г.).

Государственный строй. Глава государства и правительства — президент, избираемый на 4 года; с 8 мая 1978 г. — Р. Карасо Одьо. Высший законодательный орган — Законодательная ассамблея (57 депутатов, избираемых на 4 года). Министр иностранных дел — Р. А. Кальдерон Форшьер.

Политические партии и профсоюзы. Партия Национальное освобождение. Осн. в 1945 г. Национал-реформистская партия. Входит в Социнтри. 25 мест в ассамблее. Лидер — Х. Фигерес Феррер, ген. секретарь — О. Ариас. Национально-республиканская партия. Осн. в 1901 г. как либерально-бурж. партия. Партия Национальный союз. Осн. в 1947 г. Выражает интересы крупной буржуазии. Пред. — Ф. Кальдерон Гуардия. Партия Демократическое обновление. Осн. в 1974 г. Лидер — Р. Карасо Одьо. Христианско-демократическая партия. Осн. в 1963 г. Лидеры — Л. Бараона и Ф. Кирос. Кальдеронистская республиканская партия. Осн. в 1976 г. Пред. Р. Анхель Кальдерон. Костариканская социалистическая партия. Осн. в 1973 г. По многим вопросам выступает с Партий Народный авангард К.-Р. Ген. секретарь — А. Монтеро Мехиа.

Партия Народный авангард К.-Р. Партия костариканских коммунистов. Осн. в 1931 г. Ген. секретарь ЦК — М. Мора Вальверде.

Всеобщая конфедерация костариканских трудящихся. Осн. в 1952 г. 10 тыс. чл. Входит в ВФП. Ген. секретарь — Х. Р. Солис Барбеса. Костариканская конфедерация трудящихся — демократов. Осн. в 1943 г. Ок. 50 тыс. чл. Входит в МКСП и ОРИТ. Ген. секретарь — Л. А. Гутьеррес Родригес.

Экономическое положение. В 1978 г., по предварит. данным, ВВП в ценах 1975 г. увеличился на 5,7% (в 1977 г. — на 8,9%, уточн. данные) и составил 20 418 млн. колонов (в текущих ценах — 29 764 млн. колонов). Структура ВВП в 1978 г. (в % к итогу, на базе цен 1976 г.): с. х-во (включая рыболовство и лесозаготовку) — 19, обработ. пром-сть — 22, стр-во — 6, транспорт и связь — 6, электроэнергетика, газо- и водоснабжение — 2. Доля в ВВП капиталовложений в основные фонды в 1978 г. — 28%, в т. ч. за счет внутренних накоплений — 17%. Поступления иностранного долгосрочного капитала в 1978 г. (в млн. долл., в скобках — уточн. данные за 1977 г.) — 301 (299), в т. ч. прямые частные иностранные инвестиции — 66 (63).

В с. х-ве занято 37% экономически активного населения (1977 г.). Распределение с. х. земель в 1977 г. (в тыс. га): площадь пахотных земель — 283, долготлетние культуры — 207, пастбища — 1558. Площадь орошаемых земель — 26 тыс. га. Парк с. х. тракторов в 1977 г. — 5,7 тыс. Индекс производства с. х. продукции (1969—71 гг. = 100) в 1977 г. — 131, в 1978 г. — 136. По предварит. данным и оценкам ФАО, сбор в 1978 г. (в тыс. т, в скобках — уточн. данные за 1977 г.): кофе — 95 (87), бананы — 1170 (1112), какао — 8 (7), рис необрушенный — 195 (169), кукуруза — 98 (78), сорго — 55 (41), хлопко-волокно — 7 (5), фасоль — 16 (14), сах. тростник — 2437 (2243). Произ-во (тыс. т, предварит. данные за 1978 г.) говядины и телятины — 71, свинины — 7. Поголовье (тыс., оценка 1978 г.) кр. рог. скота — 2000, свиней — 215. Улов рыбы в 1977 г. — 13 тыс. т. Заготовка древесины в 1977 г. — 3,8 млн. м³.

Произ-во в 1977 г. (тыс. т) цемента — 398, азотных удобрений (в пересчете на азот) — 32,4, бензина — 63, керосина — 25, дизельного топлива — 75, мазута — 145, сахара — 200. Установленная мощность электростанций (1977 г.) — 440 тыс. квт, произ-во электроэнергии — 1760 млн. квт·ч,

в т. ч. на ГЭС — 1344. В марте завершилось стр-во ГЭС Ареналь (мощностью 135 тыс. квт).

Протяженность ж. д. — 1,3 тыс. км, автодорог — 24,6 тыс. км, в т. ч. 2,4 тыс. км с твердым покрытием. В 1976 г. насчитывалось 139 тыс. автомобилей, в т. ч. 64 тыс. легковых. Грузооборот мор. портов, включая каботажные перевозки, — 2,8 млн. т (1976 г.).

Экспорт в 1978 г. (в млн. колонов) — 7231 (7098 — в 1977 г., уточн. данные), в т. ч. (в %): кофе — 36, бананы — 18, сахар — 2, живой скот и мясо — 7; импорт — 10 151 (8754 — в 1977 г., уточн. данные), в т. ч. сырая нефть — 38%. Доля (в %, 1977 г.) США в экспорте — 31, в импорте — 35, стран ЦАОР соответственно — 21 и 16, ФРГ — 13 и 5.

Исполнение гос. бюджета в 1978 г. (млн. колонов): доходы — 4111, расходы — 5426. Количество денежных средств в обращении (в млн. колонов) в 1978 г. — 11 637 (в 1977 г. — 9167). Дефицит платежного баланса по текущим операциям в 1978 г. составил 371 млн. долл. (в 1977 г. — 225 млн. долл., уточн. данные). Гос. долг (декабрь 1978 г.) — 12 655 (7333 — в 1977 г.) млн. колонов, в т. ч. внешний — 2831 (1882 — в 1977 г.) млн. колонов. Золотовалютные резервы на конец 1978 г. — 209 млн. долл.

Денежная единица — колон, 8,57 колона = 1 долл. США (на 31 дек. 1979 г.).

Важнейшие события и внешняя политика в 1979 г. В течение года продолжали оставаться острыми социально-экономические проблемы (в стране по-прежнему насчитывалось св. 300 тыс. безземельных крестьян, оставался низким уровень заработной платы, была по-прежнему острой жилищная проблема). Не прекращались забастовочные выступления трудящихся. В августе закончилась победой продолжавшаяся 10 дней забастовка докеров, железнодорожников, рабочих нефтеочистительных заводов и медицинского персонала в г. Лимон. В декабре состоялась одна из крупнейших забастовок с. х. рабочих банановых плантаций, принадлежащих «Стандарт фрут компани». В сентябре в Сан-Хосе состоялся пленум ЦК Партии Народный авангард К.-Р., на котором были обсуждены вопросы внутреннего положения в стране, массового движения и работы в профсоюзах. В том же месяце прошел 13-й съезд Всеобщей конфедерации трудящихся К.-Р.

В мае состоялась ежегодные выборы руководящих органов Законодат. ассамблеи и муниципальных выборы, на которых победу одержали партии правящей коалиции. В том же месяце вступил в силу Нац. план развития на 1979—1982 гг.

Р. Карасо Одьо выезжал в Гондурас, Гватемалу, Сальвадор (апрель), Мексику (май), Никарагуа, Эквадор (август); Р. А. Кальдерон Формьер — в Испанию (май), Аргентину, Бразилию и Чили (октябрь — ноябрь). В марте состоялась встреча Р. Карасо Одьо и президента Панамы А. Ройо, во время которой стороны договорились о расширении экономических, политических и культурных связей.

Р. А. Кальдерон Формьер выезжал в СРР (июнь), К.-Р. посетили правительственная делегация Никарагуа (декабрь); пред. Гос. совета ПНР Г. Яблонский (ноябрь), подписано соглашение о культурном и научно-техническом сотрудничестве). В октябре подписано соглашение о развитии торг. отношений с ГДР.

Установлены дип. отношения с СФРЮ (февраль), Суринамом (март), Того, Сенегалом и Конго (июнь).

А. Валуев (экономика), Е. Лапшев (политика).

КУБА

(Республика Куба)

Общие сведения. К. — государство в Вест-Индии. Расположено на о-вах Куба, Пинос и ок. 1600 небольших островков и рифов. Площадь — 110 992 км². Население — 9,8 млн. чел. (оценка на конец 1979 г.). Большинство верующих исповедует католицизм. Гос. яз. — испанский. Столица — Гавана (2 млн. жит.).

Государственный строй. К. — социалистическое государство. Высший орган гос. власти — однопалатная Национальная ассамблея народной власти (НА), избираемая на 5 лет. На выборах 1976 г. избрал 481 депутат (избираются муниципальных ассамблеями). В период между сессиями НА ее функции выполняет Государственный совет, избираемый НА в количестве 31 чел. Пред. Государственного

совета — глава государства и правительства — Ф. Кастро Рус, он же — пред. Совета Министров. Председатель Национальной ассамблеи народной власти — Б. Рока Кальдерно. Министр иностранных дел — И. Мальмерна Пеоло.

Политические партии, профсоюзы и др. общественные организации. Коммунистическая партия К. (КПК). Сформировалась в период 1961—63 гг. на основе слияния «Движения 26 июля», Народно-социалистической (коммунистической) партии и «Революционного директората 13 марта». Насчитывает св. 380 тыс. чл. и кандидатов (дек. 1979 г.). Первый секретарь ЦК — Ф. Кастро Рус. Союз молодых коммунистов (СМК). Соз-

дан в 1962 г. Объединяет 444,5 тыс. чл. (1979 г.). Первый секретарь Нац. комитета — Л. О. Домингес.

Профцентр трудящихся К. (ПТК). Создан в 1939 г. Св. 2,4 млн. чл. (дек. 1979 г.). Ген. секретарь Нац. исполкома — Р. Вейга. Комитеты защиты революции (КЗР). Осн. в 1960 г. для борьбы с контрреволюцией. Сейчас являются самой массовой общественной организацией (5,2 млн. чл.). КЗР участвуют в охране общественного порядка, политическом воспитании населения, оказывают помощь органам народной власти в вопросах просвещения, санитарии, гигиены, в проведении массовых кампаний. Пред. Нац. руководства — А. Акоста. Федерация кубинских женщин (ФКЖ). Создана в 1970 г. Объединяет 2,4 млн. чл. Пред. — В. Эспино де Кастро. Национальная ассоциация мелких земледельцев (АНАП). Осн. в 1961 г. Объединяет 203 тыс. чл. Пред. — Х. Рамирес Крус.

Экономическое положение. В 1979 г. ВВП (без учета торговли) увеличился, по оценке, на 4,5—5% (на 9% в 1978 г.).

В сафру 1978/79 г. действовало 148 сах. з-дов и было занято 120 тыс. рубщиков (на 23 тыс. чел. меньше, чем в предыдущую сафру); уровень механизации на уборке саха тростника достиг 42% (39% в 1977/78 г.). В 1978/79 г. срублено более 83,9 млн. т сах. тростника, получено 7992 тыс. т сахара-сырца. Собрано (тыс. т) риса — 380 (1978 г.), овощей и корнеклубнеплодов — 1176,3 (1978 г.), цитрусовых — 330 (1979 г.), молока — 710 тыс. л (1979 г.), яиц — 1840 млн. шт. (1979 г.); улов рыбы и морепродуктов — 213 тыс. т (1978 г.). На конец 1979 г. в стране создано 832 с.-х. производственных кооперативов, объединяющих 18 995 крестьян и 125,6 тыс. га земель. В 1978 г. площадь орошаемых земель — св. 900 тыс. га; в 1979 г. емкость водохранилищ — 7 млрд. м³.

В 1979 г. завершено стр-во 67 пром. объектов, в т. ч. текст. комбината, кислородного и газового з-дов, комбината по произ-ву оборудования для оросительных систем, 3 энергоблока общей мощностью 369 Мвт и др. Произведено (тыс. т) стали — 300 (1979 г.), проката — 293 (1978 г.), цемента — 2612 (1978 г.), химических удобрений — 1257 (1978 г.); в 1979 г. построено 300 тростниковоуборочных комбайнов, выпущено 55 тыс. бытовых электрохолодильников. В 1979 г. предприятия, находящиеся в ведении министерства пищевой пром-сти, произвели продукции на 1670 млн. песо (на 1666 млн. песо в 1978 г.). В 1979 г. установленные мощности электростанций — 2048,6 тыс. квт; выработка электроэнергии — 7703,8 млн. квт·ч; протяженность ЛЭП — 38,5 тыс. км (1978 г.).

Протяженность ж. д. — ок. 14 тыс. км, из них 9 тыс. км находятся в ведении министерства сах. пром-сти. В 1979 г. построено ок. 80 км скоростной ж.-д. магистрали, общая длина которой теперь составляет 545,3 км. Протяженность автодорог — более 27 тыс. км. На конец 1979 г. общий тоннаж мор. торг. флота К. достиг 825,7 тыс. дедвейт т. В 1978 г. мор. перевозки — св. 2 млн. т грузов; в 1979 г. в мор. портах обработано 8,3 млн. т грузов. В 1979 г. К. установила регулярную телевязь с Европой через систему «ИВМ», а также смонтировала наземную станцию для связи с системой «Интелсат».

В 1978 г. (млн. песо) внешнеторговый оборот — 6950, в т. ч. экспорт — 3400, импорт — 3550; география. направление внешней торговли К. (%): социалистич. страны — 83 (в т. ч. страны — члены СЭВ — 79), промышленно развитые капиталистические и развивающиеся страны — 17. Товарооборот с СССР в 1979 г. составил св. 4 млрд. руб. (предварит. данные). Гос. бюджет на 1980 г. утвержден по доходам — 9534,4 млн. песо, по расходам — 9530,9 млн. песо.

Денежная единица — кубинское песо. По курсу Госбанка СССР 1 песо = 90 коп.

Важнейшие события 1979 г. В январе К. отметила 20-летие победы революции. Трудящиеся по-прежнему направляли усилия на строительство материально-технической базы социализма в соответствии с решениями 1-го съезда Компартии К. (1975 г.). КПК вела работу по марксистско-ленинскому воспитанию масс, развитию интернациональной солидарности и обмену опытом с братскими странами социалистич. содружества.

В апреле состоялись выборы в местные органы народной власти, в которых приняли участие 96,9% избирателей. В 168 муниципалитетах страны было избрано 10 636 делегатов.

В течение года состоялись 2 пленума ЦК Компартии К. 8-й пленум (май) обсудил ход осуществления 5-летнего плана социально-экономического развития страны; принял меры, направленные на успешное выполнение плановых заданий до конца пятилетки. Пленум рассмотрел и одобрил предложения по подготовке ко 2-му съезду партии, избрал Нац. контрольно-ревизионный комитет и утвердил Устав его деятельности.

В ноябре состоялся 9-й пленум ЦК Компартии К., который проанализировал ход подготовки ко 2-му съезду партии, намеченному на конец 1980 г., заслушал доклад об экономич. положении страны и ходе выполнения плана социально-экономического развития на 1979 г., утвердил осн. направления плана на 1980 г. На пленуме была остро поставлена проблема борьбы с недостатками субъективного характера в хозяйственной работе, подчеркнута необходимость принятия мер по совершенствованию существующего трудового законодательства, в частности в области заработной платы, которые бы препятствовали нарушениям трудовой дисциплины, антиобщественным явлениям. Пленум особо отметил важное значение развернувшейся критики и самокритики внутри партии и общественных организаций, укрепления единства партии. Вместе с тем на пленуме была отмечена необходимость давать решительный отпор всем проявлениям враждебной деятельности, четко отличать революционную критику масс от клеветы, распространяемой элементами, придерживающимися мелкобуржуазных взглядов, а также контрреволюционерами.

В июле и декабре состоялись сессии Нац. ассамблеи нар. власти. На июльской сессии был принят закон о социальном обеспечении (вступил в силу 1 января 1980 г.), который был всенародно обсужден (в обсуждении приняло участие св. 2 млн. трудящихся). Декабрьская сессия одобрила план социально-экономич. развития на 1980 г., утвердила бюджет страны и приняла закон, объявляющий р-н Сьерра-Маэстры нац. исторической зоной.

В 1978/79 уч. г. всеми формами обучения было охвачено 3,5 млн. чел. (в 35 высших учебных заведениях насчитывалось св. 146 тыс. студентов; выпущено 14 630 специалистов с высшим образованием). Осуществлялись мероприятия по улучшению нар. здравоохранения (в 1979 г. один врач приходился на 680 чел.). С 1 ноября вступил в силу новый Уголовный кодекс.

Внешняя политика в 1979 г. Международные позиции К. продолжали укрепляться. На конец года с ней поддерживали дип. и консульские отношения 118 государств (в 1978 г. — 106 гос-в).

Развивалось сотрудничество с Советским Союзом. В праздновании 20-летия Кубинской революции и в Гаване участвовала советская партийно-государственная делегация во главе с членом Политбюро ЦК КПСС, первым секретарем Ленинградского обкома КПСС Г. В. Романовым. В феврале по 1 марта состоялся офиц. дружественный визит в СССР кубинской воен. делегации во главе с чл. Политбюро, вторым секретарем ЦК Компартии К., первым зам. пред. Гос. совета и Совета Министров, мин. Революционных вооруж. сил ген. армии Р. Кастро Рус. Р. Кастро Рус был принят Л. И. Брежневым. В апреле в Москве с визитом находился чл. Политбюро и Секретариата ЦК Компартии К. зам. пред. Гос. совета и Совета Министров Республики Куба К. Р. Родригес. В июне состоялся офиц. визит в СССР кубинской парламентской делегации во главе с чл. Политбюро, пред. Нац. ассамблеи нар. власти Республики К. Блас Рока. В декабре К. посетила делегация во главе с зам. пред. Совета Министров, пред. Госплана СССР Н. К. Байбаковым, которая провела переговоры по вопросам координации народнохозяйственных планов и экономической интеграции двух стран.

В СССР с 23 января по 1 февраля в связи с 20-й годовщиной Кубинской революции проведены Дни культуры К. В декабре на К. состоялся Фестиваль дружбы советской и кубинской молодежи, проходившей в г. Сантьяго-де-Куба (в фестивале приняло участие 400 тыс. кубинских юношей и девушек).

Укреплялись отношения К. с др. странами социалистич. содружества. Р. Кастро Рус выезжал с официальным визитом в НРБ (март); И. Мальниерка Пеоли — в ПНР, СФРЮ (январь); парламентская делегация во главе с Блас Рока посетила НРБ, ГДР, СССР, СФРЮ, СРБ и ВНР (май). К. посетили партийно-правительств. делегация КНДР (январь); первый секретарь Компартии Болгарии, пред. Гос. совета НРБ Т. Живков, чл. Политбюро, пред. Совета

Министров ПНР П. Ярошевич (март), партийно-правительств. делегация СРВ во главе с чл. Политбюро ЦК КПВ, премьер-министром пр-ва СРВ Фам Ван Донгом (сентябрь); министры ин. дел СССР Б. Хнеупек (апрель), ВНР Ф. Пуий (октябрь).

К. активно выступала на междунар. арене с разоблачением предательской гегемонистской политики пекинского руководства, особенно в связи с вооруженной агрессией Китая против героического народа СРВ. Кубинский народ решительно подтвердил свою солидарность с Вьетнамом массовым участием в воскреснике, проведенном 22 апреля под лозунгом помощи вьетнамским детям.

К. продолжала развивать отношения с развивающимися странами. Кубинские специалисты (среди них св. 1000 врачей) работали в 28 странах Африки, Азии и Лат. Америки. Кубинское правительство предоставило стипендии более чем 6 тыс. школьников из Анголы, Эфиопии, Мозамбика и Намбии для получения среднего образования. И. Мальмиерка Пеоло выезжал в Сирию (июнь); экономическая делегация К. — в Конго (июнь), кубинская торг. делегация — в Аргентину (апрель). В январе К. посетил президент Анголы А. Нето. Подписано соглашение с Эфиопией и НДРГ о научно-технич. и экономич. сотрудничестве (май).

Установлены дип. отношения с Того (январь), Гамбией (май), Суданом, Лесото (июнь), Заиром, Ираном (август), Йорданией, Руандой (сентябрь).

Большим внешнеполитич. событием для К. явилось проведение в сентябре в Гаване 6-й конференции глав государств и правительств неприсоединившихся стран.

К. продолжала укреплять отношения со странами Лат. Америки. Состоялся визит Ф. Кастро в Мексику (май). К. проявляла солидарность с народом Никарагуа в его героической борьбе против диктатуры Сомосы. В июне К. посетила правительств. делегация Венесуэлы; мин. ин. дел Ямайки П. Паттерсон (апрель). В июле на К. состоялся Фестиваль искусств стран Карибского бассейна.

В апреле мин. ин. дел К. И. Мальмиерка Пеоло выезжал в Австрию, в мае — в Финляндию, в июне — в ФРГ; Блас Рока — в Португалию (июнь). В январе между К. и Испанией подписано торг. соглашение сроком на 5 лет.

По-прежнему сохранялись напряженными отношения с США. В сентябре США инсценировали т. н. кубинский миникризис под надуманным предлогом «дислокации на территории К. советской военной бригады», одновременно наращивая контингент войск на воен. базе Гуантанамо, расположенной на К.

Установлены дип. отношения с Гренадой (апрель), Суринамом (май), Эквадором, Никарагуа (июль), Сент-Люсией (август). О. Дарусенков (политика), К. Лейно (экономика).

Культурная жизнь. Литература. В 1979 г. на К. вышло 35 700 тыс. книг и брошюр 1136 названий. К 1979 г. на К. создано 2875 библиотек, работало 470 лит. объединений (св. 55 570 чл.).

Первое место среди изданных книг занимали учебники и учебные пособия. Резко возросло число изданий произведений кубинских писателей 19-го и начала 20-го вв., книг для детей и юношества, а также произведений совр. молодых писателей. Были переизданы сочинения А. Карпентера (в связи с его 75-летием), впервые издали его романы «Посвящение весны» и «Арфа и тень». Были также переизданы произведения кубинского нар. поэта Н. Гильена.

В 1979 г. вышли «Речи Фиделя Кастро» (в 3 томах), «Рождение нового века на суде в Монкадо» Марты Рохас, «Документы пяти конференций на высшем уровне неприсоединившихся стран», «Правда об отношениях между Вьетнамом и Китаем, 1949—1979 гг.», «Ад и рассвет в Кампучии», «Камилло — руководитель авангарда», «Куба сегодня» и др. Публикацией романа И. А. Толчарова «Обломов» (впервые на исп. яз.) начала выходить на К. серия «Библиотека всемирной литературы».

Была широко отмечена 20-я годовщина кубинской книги (отмечается со дня основания в 1959 г. издательства «Импрента насьональ де Куба»). В Сьенфугосе проведена 6-я встреча-дискуссия лит. объединения К. с участием 26 известных кубинских писателей. К открытию встречи выпущен сборник «Солнце объединений», в который вошли произведения, получившие премию на предыдущей встрече такого рода. В течение года отмечены юбилеи А. Карпентера, О. Хорхе Карлоса, Ф. Пита Родригеса и С. Фейхо.

Скончались писатели Р. Э. Боти, С. Вильяверде, М. Наварро Дуна, Эль Кукаламбе, Х. Марья Эредия, Х. Хасинто Милалес и Х. Кастелянос.

В течение года продолжали расширяться отношения кубинских издательств с зарубежными издательствами, в первую очередь с издательствами СССР, ГДР, ВНР, НРБ, СРР, ПНР, ЧССР и СРВ.

Т с а т р. В стране насчитывалось 44 драматич. театра, 27 из которых ставят пьесы для детей и юношества. В течение года был показан 6251 спектакль.

Наибольший успех у зрителей вызвали пьеса «Андоба» А. Родригеса (поставлена М. Бальмаседой с труппой «Политический театр им. Бертольда Брехта»), пьесы, поставленные труппой «Театро эстудио», — «Кровавая свадьба» Ф. Гарсии Лорки (премьера), «Цена» А. Миллера (премьера), «Счастливей день рождения Лалы Румайор» (поставлена к 20-летию театра), «Засада» Р. Орнуэды («Театр Эскамбрай»; премия Х. Антонио Рамоса Нац. союза художников и писателей К.), «Царство этого мира» А. Карпентера, «Беглец» М. Барнета («Театр пантомимы»).

Среди музыкальных спектаклей выделялись постановка «Амалия Батисты» (кубинская сарсуэла, род исп. оперетты) Р. Пратса, осуществленная Лирическим театром им. Г. Ройга, премьера «Родины», поставленная Нац. кубинской оперой (единственная кубинская пьеса этого жанра о революционной борьбе на К.), «Лучшие минуты» (Гаванский муз. театр), «Декамерон» (тот же театр). В Междунар. день театра состоялся просмотр пьесы «Живая рыба» браз. драматурга Ш. Буарки ди Оланда, поставленной Гаванским муз. театром.

В 1979 г. создана новая театральная труппа «Экстрамурос» (в муницип. Артемиса, пров. Гавана). В январе, в день рождения Х. Марти в парке им. Ленина был открыт «Кукольный холм» — место для детских театральных представлений. Состоялся 6-й фестиваль детских спектаклей (было показано 35 постановок, дано 98 спектаклей).

В июле в Гаване проходил 3-й Фестиваль искусств стран Карибского бассейна (КАРИФЕСТА-79). В том же месяце под эгидой Кубинского центра ИТИ (Международный институт театра) проведен colloquium по проблемам театрального искусства и танца в странах Карибского бассейна, в котором приняли участие 12 стран.

Труппа «Театр Эскамбрай» выезжала на гастроли в Никарагуа. К. принимала участие в Междунар. фестивале детского театра, состоявшегося в ноябре в Будапеште, в 18-м Конгрессе ИТИ, который состоялся в Софии, К. посетил ряд зарубежных театральных трупп: «Театр пантомимы» Л. Фиалки и «Камерный театр» (ЧССР), Лейпцигская опера (ГДР), труппа «Эль Алем» (члййское сопротивление), а также браз. труппа «Единство и длительность».

Музыка. Успешно проходили выступления Нац. симфонич. оркестра, репертуар которого включал, в частности, 22 произведения кубинских композиторов. Оркестр дал спец. концерт, посвященный Международному году ребенка.

Проведены 15-й фестиваль т. н. традиционной импровизации и 5-й фестиваль молодежной песенной импровизации, конкурс композиций (представлено 104 произведения различных жанров), 2-й конкурс эстрадной песни им. А. Гусмана. Были отмечены 100-летие традиц. кубинского танца «дансон» (позднейшая песенно-танц. форма афро-кубинской музыки, род хабанеры), пользующегося широкой популярностью, 80-летие Нац. концертного ансамбля, 70-летний юбилей певца Барбарито Дисса.

К. посетили музыканты из Советского Союза, ГДР, НРБ, ВНР, ПНР, СРР и др. стран мира. Во время Дней кубинской культуры в СССР и Болгарии большие симфонич. оркестры этих стран исполнили в Москве и в Софии произведения композитора К. Фариньяса «Лес двинулся в путь». Во время Дней кубинской культуры в Венгрии и Польше выступала одна из крупнейших кубинских хоровых капелл — «Орфейон Сантьяго».

В течение года в стране было выпущено более 800 тыс. долгоиграющих пластинок.

Б а л е т. Труппа Нац. балета К. в течение года дала 269 спектаклей, на которых присутствовало св. 400 тыс. зрителей. Были поставлены новые спектакли, в т. ч. «Генералы песчаных карьеров» Г. Эрреры и «Смерть Нарцисса» И. Тенорио. Труппа Нац. танца К. дала в течение года 106 спектаклей. В связи с 20-летним юбилеем труппы в гаванском театре «Мелья» были поставлены балет «Омнира» Э. Риверо и балет «Микельанджело» В. Куэльяра, а также новые произведения — «Иреме» И. Роландо, «Охота» Х. Лесфоре, «Пенелопа и самурай» и «Дуо а Лам» Э. Риверо, «Сцена для танцоров» (по мотивам «Фауста») и «Пополари» В. Куэль-

яра. Нац. фольклорный ансамбль К. поставил «Восточный триптих» Р. Герры, «Арара» Р. Эспиносы, «Шумный танец» М. Миклера, «Тебя зовут румба» Х. Ортиса и Г. Кабреры, «Мой гуагуанко» Р. Эспиносы и Х. Гарсии, «Политриптих» И. Гарсии и Х. Гарсии, «Крюке» Р. Эспиносы и Х. Гарсии.

В течение года Нац. балет К. (часть труппы) под руководством А. Алонсо совершил турне по Италии, Нидерландам, Советскому Союзу, Болгарии, Венгрии, ГДР, Испании, Великобритания, ФРГ, Швейцарии. В ходе турне кубинские артисты приняли участие в фестивале совр. хореографии социалистич. стран «Интербалет-79», в 28-м Международном фестивале в Сантандере (Испания), в фестивале танца в Париже.

Нац. балет К. выезжал в Мексику и Перу; Нац. фольклорный ансамбль К. — в Эквадор; Камагуэйская балетная труппа — в Колумбия, фольклорный ансамбль г. Сантьяго-де-Куба — в Алжир.

Кино. Кубинский институт киноискусства и кинопромышленности выпустил в 1979 г. 8 полнометражных, 13 мультипликационных, 43 документальных и 52 хроникальных фильма. Среди художественных фильмов следует отметить «Портрет Тересы» (реж. П. Вега) о конфликтах в молодых семьях, «Малуала» (реж. С. Хираль; получил большой приз «Коррал» на 1-м Междунар. фестивале нового латиноамер. кино), сатирическая комедия «Остающиеся в живых» (реж. Т. Гутьеррес Алеа), первый кубинский полнометражный мультфильм «Элидио Вальдес» (реж. Х. Падрон; большой приз «Коррал»).

В Гаване в декабре проходил 1-й Междунар. фестиваль нового латиноамер. кино, в котором приняли участие 665 делегатов и гостей, показаны 60 полнометражных фильмов, а также 200 документальных кинолент и мультфильмов. Большой приз «Коррал», являющийся высшей наградой на фестивале, за художественные фильмы получили (кроме кубинских фильмов) бразил. кинолента «Полковник Делмиру Гувейя» (реж. Ж. Сарну), документальный фильм «Чилийская битва» чилийского кинематографиста П. Гусмана.

Кубинские кинофильмы демонстрировались в СССР, ГДР, ПНР, ВНР, НРБ, СРВ, ЧССР, а также во Франции, Италии, Канаде, Мексике, Колумбии, Эквадоре и на Ямайке.

В течение года кубинские кинематографисты удостоились 28 наград на 14 междунар. кинофестивалях в 10 странах, а также 11 кубинских наград.

КУВЕЙТ (Государство Кувейт)

Общие сведения. К. — государство на С.-З. побережье Персидского зал. Площадь — 17,8 тыс. км². Население (тыс. чел., перепись 1980 г.) — 1355,8, в т. ч. коренное (арабы) — 562,6; остальные — выходцы из др. арабских стран, Ирана, Пакистана, Индии. Гос. религия — ислам. Гос. язык — арабский. Столица — Эль-Кувейт (1120 тыс. жит., с пригородами, 1980 г.).

Государственный строй. Глава государства — эмир; с 1978 г. — Дж. аль-Ахмед аль-Джабер ас-Сабах. Законодат. власть — у эмира и однопалатного Нац. собрания (50 депутатов, избираемых населением на 4 года; распущено эмиром в 1976 г.). Премьер-министр — С. А. аль-Салем ас-Сабах. Политич. партии запрещены; полужоизально действует ряд политич. организаций.

Профсоюзы. Федерация профсоюзов Кувейта. Обр. в 1967 г. Входит в ВФП. Пред. — М. Фахд аль-Овейда.

Экономическое положение. В 1977/78 г. годовой над. доход на душу населения — 15 480 долл. В 1979 г. продолжалось осуществление программ экономич. и социального развития (1976/77 — 1980/81 гг.).

В 1979 г. (в скобках — в 1978 г., уточн. данные) добыча нефти (млн. т) — 127,1 (107,3), переработка — 26,2 (28,4); добыча газа (10 месяцев — 1979 г.; млрд. м³) — 9,6 (10,4). В 1978 г. производство (тыс. т; в скобках — в 1977 г., уточн. данные) цемента — 441,7 (436,8), соли — 19,0 (17,4), каустич. соды — 8,0 (8,4), мочевины — 550,2 (520), серной кислоты — 665,6 (98), сульфата аммония — 769 (921), стиральных порошков — 421 (411), асбестовых труб — 29,6 (32,7), металлич. труб — 95,4 (93,2), аккумуляторов —

В 1979 г. вышли в свет несколько номеров жур. «Кубинское кино», книга, посвященная 20-летию кубинской кинематографии, а также фильмография кубинских кинолент за период с 1959 г. по 1978 г.

Изобразительное искусство. В дни работы 6-й конференции глав государств и правительств присоединившихся стран были организованы коллективные выставки «Современная кубинская живопись» (экспонировались произведения 3 поколений кубинских художников), выставка плакатов и книг (с иллюстрациями) в галерее им. Амелии Пелаэс, выставка живописи, скульптуры и рисунка в вестибюле Нац. театра К. В период работы фестиваля «КАРИФЕСТА-79» состоялись коллективная выставка «Молодые художники Кубы» (52 художника), выставка рисунка и фотографии («Наш образ»), выставка кубинского плаката (группа «Антидьяно») и выставка живописи, рисунка, скульптуры и графики (группа «Орихен»). Среди персональных выставок следует отметить выставку К. Гонсалеса (было представлено 101 произведение), а также выставки работ Санды дель Рио, Э. Альберто Уэрты, Г. Кордобы, Боиса, Кастильи и Флавио Гарсианди, выставки гравор В. Мануэля и рисунков А. Фернандеса.

В августе — октябре в музее им. Ленина проходил 6-й конкурс художественного творчества детей. Состоялся конкурс детского рисунка «Как я буду жить в 2000 году» (35 лучших рисунков были выставлены в Галерее мирового искусства). В связи с проведением Международного года ребенка в парке им. Ленина проводились дни детского творчества и дни изготовления детской игрушки. В декабре в парке им. Ленина проходила биеннале кустарных промыслов (представлено 250 работ 70 авторов).

Кубинские художники экспонировались в Венгрии и Болгарии; они с успехом выступили на Междунар. конкурсе рисунка памяти Хуано Миро (Испания), в биеннале граворы в Кракове (Польша) и в Междунар. ярмарке керамики в Тлатепаке (Мексика). Кубинская делегация принимала участие в 6-м конгрессе междунар. ассоциации работников изобразительного искусства (Штутгарт, ФРГ), президентом которой в 1979 г. избран кубинский живописец А. Бентис.

Проведены многочисленные зарубежные выставки, в т. ч. СССР, ГДР, СРР, ЧССР, Японии и Дании. В Нац. музее К. была организована крупнейшая региональная выставка художников стран Карибского бассейна (представлена 20 странами).

34,2 (31,4) тыс., электроэнергии — 6,9 (5,2) млрд. квт.ч. В 1979 г. вошли в строй 3-ды белого цемента, сжиж. газа, пивный, стекловаты, алюминиевых профилей и др.

В 1978 г. сбор (тыс. т; в скобках — в 1977 г., уточн. данные) овощей — 21,7 (17,6), фиников — 0,6 (0,7), кормовых трав — 30,2 (20,2). В 1979 г. (в скобках — в 1978 г.) поголовье скота (тыс.) — ок. 195 (ок. 250, уточн. данные), выращено цыплят — 3,5 (2,8) млн., улов (тыс. т) рыбы — 8,4 (10,1), креветок — 5,1 (9,2).

Жел. дорог нет. В 1979 г. длина шоссе — 2,0 тыс. км; автопарк (тыс. машин; в скобках — в 1978 г.): легковых — 347,9 (327,3), грузовых — 121,7 (105,3), автобусов — 7,3 (6,5); тоннаж морского торгового флота — ок. 3,0 млн. бр. рег. т, в т. ч. танкерного — 2,2; грузооборот морского порта Шуваих (млн. т) — 5,9 (5,6, уточн. данные). В июне полностью национализирована компания по перевозке нефти.

В 1978 г. (млн. динаров; в скобках — в 1977 г., уточн. данные) экспорт (без нефти и нефтепродуктов) — 233,3 (235,5), в т. ч. респонд — 165,1 (177,4); экспорт нефти и нефтепродуктов — 2638,8 (2557,1); импорт — 1268,2 (1387,1). Экспортировались нефть, хим. удобрения, сжиж. газ, металлолом, асбестовые и цементные трубы, мука, креветки и др.; импортировались (в %) машины, оборудование и транспортные средства (39,8), строит. материалы (13,2), продовольствие (12,9), металлы и металлоизделия, ткани и др. Гл. контрагнты (в %) в экспорте (без нефти): Саудовская Аравия (49,6), Индия и Иран (по 7,6), ОАЭ (6,9), Ирак (5,4); в экспорте нефти: Япония (27,5), Великобритания (11,2), Нидерланды (10,6), Италия (10,3), Юж. Корея (8,5), Тайвань (7,7); в импорте: Япония (19,6), США (13,2), Великобритания (10,4), ФРГ (9,1), Италия (6,1).

Денежная единица — кувейтский динар. По гос. бюджету на 1979/80 г. (млн. динаров; в скобках — в 1978/79 г.) доходы — 3241,3 (2301,7), в т. ч. от нефти и нефтяных операций — 3120,5 (2104,9); расходы — 1250,1 (1950,3), в т. ч. на экономич. развитие — 395,0 (475,0), в «резервный фонд для будущих поколений» — 324,1 (230,2), в гос. резерв — 617,2 (68,3). На начало 1979 г. гос. резерв и «резервный фонд для будущих поколений» — 8562,1 (в начале 1978 г. — 7478,6); в 1978/79 г. (в скобках — в 1977/78 г.) поступления от инвестиций — 741,2 (547,8), в т. ч. гос. — 521,4 (387,5). В 1979 г. Кувейтский фонд арабского экономич. развития предоставил кредиты на 105,4 млн. динаров.

Важнейшие события и внешняя политика в 1979 г. Внутренняя обстановка оставалась сложной, принятие новой конституции было вновь отложено. Осенью прошли волнения на религиозной почве (прежде всего среди выходцев из Ирана); против демонстрантов была брошена полиция.

К. продолжал проводить политику позитивного нейтралитета и укрепления единства арабских стран. В феврале — марте К. выступил как посредник в урегулировании разногласий между НДРЙ и ЙАР. В марте К. участвовал в совещании мин. ин. дел, экономики и финансов арабских стран в Багдаде (Ирак), решившем применить к АРЕ политич. и

экономич. санкции после подписания сепаратного «мирного договора» между АРЕ и Израилем; в апреле К. разорвал дип. отношения с АРЕ. С. А. аль-Салем ас-Сабах выезжал в Оман, ОАЭ, Саудовскую Аравию, Катар и Бахрейн (январь), Ливию (сентябрь); С. аль-Ахмед аль-Джабер ас-Сабах — в Саудовскую Аравию (июнь), САР, Ирак, Иорданию и Иран (июль). В К. приезжали королева Великобритании Елизавета II (февраль), президенты ЙАР А. А. Салех (март), Сенгала Л. Сенгор и Либерии У. Толберт (апрель), Сомали М. Сиад Барре (май), Камеруна А. Ахиджо (октябрь), лидер ливийской революции М. Каддафи (июнь — июль), премьер-министры НДРЙ А. Н. Мухаммед (март) и Бахрейна Х. бен Салман аль-Халифа (октябрь), министры ин. дел Катара С. бен Хамад ат-Тани (апрель), Индии А. Б. Ваджайпай, Турции Г. Окчун и НДРЙ М. С. Мутья (май), Юж. Кореи Пак Тон Дин (сентябрь) и др. Установлены дип. отношения с Юж. Кореей (июнь). К. признал Временное демократич. правительство нац. возрождения Никарагуа (август). Заключено соглашение об экономич. сотрудничестве с Бахрейном (март).

К. посетил президент СФРЮ И. Броз Тито (февраль) и прел. Совета Министров ВНР Д. Лазар (март).

Р. Клековский.

ЛАОС

(Лаосская Народно-Демократическая Республика)

Общие сведения. Л. — государство в ЮВА, на п-ове Индокитай. Площадь — 236,8 тыс. км². Население — 3,5 млн. чел. (1978 г., оценка); лао (св. 70%), кхму, мео, яо и др. Основная религия — буддизм. Офф. язык — лаосский. Столица — Вьентьян (220 тыс. жит., 1974 г.).

Государственный строй. Л. — социалистическое государство. Глава государства — президент; с 1975 г. — Суфанувонг, он же — пред. ВНС. Высший законодат. орган — однопалатное Верховное народное собрание (ВНС; 45 депутатов). Премьер-министр — К. Фомвихан. Зам. премьер-министра, мин. ин. дел — П. Сипасет.

Политические партии, профсоюзы и др. организации. Народно-революционная партия Лаоса (НРПЛ). Осн. в 1955 г. Ген. секретарь ЦК — К. Фомвихан.

Фронт национального строительства Лаоса (ФНСЛ; до 26 февраля 1979 г. — Патриотич. фронт Л.). Обр. в 1956 г. Пред. ЦК — Суфанувонг.

Федерация лаосских профсоюзов. Обр. в 1964 г. Входит в ВФП. Пред. — С. Сутхичак.

Экономическое положение. В 1979 г. продолжалось осуществление 1-го трехлетнего плана развития нар. х-ва (1978 — 1980 гг.). Основное внимание уделялось увеличению производства риса и развитию животноводства и рыболовства.

Продолжались кооперирование с. х-ва (к концу 1979 г. число с. х. кооперативов — 2,8 тыс., они объединяли 25% крестьянских семей) и укрепление его материальной базы, строительство ирригац. сооружений (орошено на 14 тыс. га больше посевных площадей, чем в 1978 г.) и совершенствование методов обработки земли; большое внимание уделялось повышению урожайности с. х. культур, велась борьба за получение 2 урожаев риса в год (особенно в юж. провинциях); повышались закупочные цены на важнейшие продукты питания. Все это позволило улучшить продовольств. положение; в 1979 г. общее производство продуктов питания оценивалось более чем в 1 млн. т. Созданы первые современные гос. х-ва. Увеличены площади под технич. культурам.

Продолжалось укрепление гос. сектора в пром-сти; к концу года число гос. предприятий — св. 500; они занимали ключевые позиции в экономике. Восстановлен ряд пром. предприятий; построены з-ды с. х. машиностроения и консервной, текстильной и швейной ф-ки. В 1979 г. потребленные электроэнергия — 840 млн. квт. ч (в 2,6 раза больше, чем в 1978 г.). Продолжалась реконструкция дорожной сети.

В 1979 г. в целях борьбы с инфляцией и спекуляцией вынужден в обращение новый кин, равный 100 старым (4 кина = 1 долл.). Значительную помощь в развитии экономики Л. оказывали СССР, СРВ и др. социалистич. страны. В 1979 г. получены займы и субсидии от Японии, МАР, Швеции и АЗБР. Возобновлено соглашение о приграничной торговле и поставках электроэнергии с Таиландом. Л. уча-

ствовал в работе сессии Междунар. к-та по освоению бассейна р. Меконг.

Важнейшие события 1979 г. В течение года основное внимание руководства Л. было сосредоточено на укреплении народно-демократич. строя и решении социально-экономич. задач. Возросла роль НРПЛ как руководящей и направляющей силы лаосского народа. Активизации масс в деле строительства основ социалистич. общества способствовал съезд ФНСЛ (февраль), а также 1-й съезд героев и ветеранов борьбы за свободу и независимость Л. (апрель). Большое внимание уделялось социально-экономич. развитию р-нов нац. меньшинств на севере страны. В течение года вооруж. силы Л. разгромили несколько контрреволюц. банд, поддерживаемых Пекшом и междунар. империализмом.

Внешняя политика в 1979 г. Как и в предшествующие годы, основным направлением внешнеполитич. курса Л. было укрепление дружбы и тесного сотрудничества с СССР, СРВ и др. братскими социалистич. странами. Л. выразил решительный протест против китайской агрессии против СРВ, потребовав ее немедленного прекращения и заявив о своей полной солидарности с вьетнамским народом.

В течение года сохранялась напряженная обстановка на лаосско-китайской границе. Пекин сосредоточил на границе с Л. несколько дивизий, оказывал помощь лаосским контрреволюц. группировкам, укрупнившимся на территории Китая, продолжал разжигать сепаратистские настроения среди горных племен Л. — мео и др. Правительство Л. закрыло отделение агентства Синьхуа во Вьентьяне.

Важным стимулом дальнейшего развития советско-лаосских отношений стала встреча в Москве Л. И. Брежнева и К. Фомвихана (сентябрь). В Л. побывала правительств. делегация СССР во главе с зам. прел. Совета Министров СССР И. В. Архиповым (февраль); подписаны соглашение о создании межправительств. комиссии по экономич. и научнотехнич. сотрудничеству, соглашения об экономич. и технич. сотрудничестве на 1979—80 гг. и др.). Делегация Л. во главе с зам. премьер-министра, мин. финансов Н. Пхумсаваном участвовала в Москве в работе 33-й сессии СЭВ (июнь) и в заседании советско-лаосской межправительств. комиссии (июль). В связи с угрозой китайской агрессии против Л. Советское правительство выступило с заявлением в поддержку независимости и суверенитета Л. (март).

В Л. приезжали партийно-правительств. делегация НРВ во главе с первым секретарем ЦК БКП, прел. Гос. совета НРВ Т. Живковым (октябрь); подписаны договор о дружбе и сотрудничестве между Л. и НРВ и соглашение о сотрудничестве в области образования), партийно-правительств. делегация МНР во главе с прел. Совета Министров МНР Ж. Батмунхом (декабрь); подписан договор о дружбе и сотрудничестве), мин. ин. дел СРВ Нгуен Зуй Чинь (январь) и др.

Суфанувонг посетил НРК (март); подписано соглашение о сотрудничестве и взаимопомощи в экономич., культур-

ной и технич. областях), К. Фомвихан — Таиланд (апрель). В Л. находились президент Бирмы У Не Вин (октябрь), делегация НРК во главе с пред. ЦК Единог фронта пац. спасения, пред. Народно-революц. совета Кампучии Хенг

Самрином (август), премьер-министр Таиланда К. Чаман-нак (январь) и др. Л. признал Сахарскую Арабскую Демократическую Республику (май).

В. Викторов (политика), А. Рогожин (экономика).

ЛЕСОТО

(Королевство Лесото)

Общие сведения. Л. — государство в Юж. Африке. Входит в Содружество (брит.). Площадь — 30,3 тыс. км². Население — 1,1 млн. чел. (1978 г.), из них 99,5% — африканцы, гл. обр. басуто. 70% населения — христиане (католики и протестанты), остальные придерживаются местных традиц. верований. Офф. языки — английский и сесуто. Столица — Масеру (30 тыс. жит.).

Государственный строй. Л. — конституционная монархия. Глава государства — король (Мошеш II). Законодат. власть принадлежит королю и парламенту, состоящему из сената (22 вождя племен и 11 назначаемых королем членов) и национальной ассамблеи (60 чел.), избираемой на 5 лет. После гос. переворота, совершенного в 1970 г. премьер-министром Л. Джонатаном, действие конституции приостановлено, парламент распушен. В 1973 г. создана временная нац. ассамблея, члены которой назначены Л. Джонатаном. Мин. ин. дел — Ч. Молапо.

Политические партии и профсоюзы. Национальная партия. Оsn. в 1959 г. Правящая. Пользуется поддержкой большинства крупных вождей племен и католич. церквей. Лидер — Л. Джонатан. Партия конгресса Басутоленда. Оsn. в 1952 г. Оппозиционная. Объявлена вне закона. Лидер — К. Чакела. Партия свободы Марематлу. Оsn. в 1970 г. Партия сторонников короля Мошеша II. Лидер — Э. Леанья.

Коммунистическая партия Л. Оsn. в 1962 г. Действует в нелегальных условиях. Ген. секретарь — Дж. Кена.

Наиболее крупные профсоюзы: Союз неквалифицированных рабочих Л., Союз работников промышленности и торговли.

Экономическое положение. ВВП в 1977/78 фин. г. составил 126,5 млн. малоти. Большая часть ВВП приходится на с. х-во и поступления от рабочих (более 200 тыс.), работающих за границей. В с. х-ве занято св. 90% населения. В 1977 г. сбор (тыс. т): кукуруза — 126, пшеница — 53, сорго — 62, горох и бобы — 22. Ежегодно импортируется ок. 30 тыс. т зерна, в основном кукуруза. Поголовье (тыс., 1977 г.) кр. рог. скота — 600, овец — 1680, коз — 920, свиней — 87. Единственное значит. пром. предприятие в Л. — алмазодобывающий рудник в Летсенг-ла-Тераи. В 1978 г. добыто ок. 50 тыс. каратов алмазов. В 1978 г. Л. посетило св. 100 тыс. туристов. Протяженность автодорог — 3500 км, из них 900 км с твердым покрытием. В 1977 г. экспорт

(шерсть, мохер, живой скот, алмазы и др.) — 12,2 млн. малоти, импорт (продовольствие, горючее, пром. товары, оборудование) — 210 млн. малоти. Денежная единица — малоти, равный 1,15 долл. США.

Важнейшие события и внешняя политика в 1979 г. Внутриполитическое положение страны оставалось нестабильным. Фракция запрещенной Партии конгресса Басутоленда (ПКБ), возглавляемая Н. Мохелле, заявила о своем курсе, направленном на свержение режима Джонатана. В мае — декабре в Масеру и др. населенных пунктах имели место антиправительств. военные акции (взрывы бомб, от которых, в частности, в столице были полностью или частично разрушены центральный почтамт, полицейский участок, линия электропередачи, склад горючего и др. объекты). На С.-З. страны произошли вооруж. столкновения между полицией и отрядами повстанцев. Правительство приняло экстренное решение о преобразовании полиции в армию. Руководители другой фракции ПКБ во главе с К. Чакелой достигли компромиссного соглашения с правительством о легализации этой фракции ПКБ, возвращении из-за границы ее членов и об участии фракции в предстоящих парламентских выборах.

Была введена национальная денежная единица — малоти, принят закон о контроле над ценами, а также меры по экономии горючего. Л. получило ряд займов за рубежом, в частности, от Великобритании, США, ФРГ и ЕЭС.

Правительство продолжало проводить внешнеполитич. курс на развитие отношений с прогрессивными государствами Африки и социалистич. странами. В сентябре Л. Джонатан посетил с офич. визитом Мозамбик, подписав ряд документов, укрепляющих связи между двумя странами. Важным шагом для ослабления зависимости от ЮАР стали соглашения с Мозамбиком и Ботсваной об открытии авиалиний Масеру — Мапуту и Масеру — Габороне.

Л. признало пр-во САДР (октябрь). Установлены дип. отношения с Кубой (июнь), Ямайкой (октябрь), с СССР (февраль, 1980 г.).

Отношения с ЮАР продолжали оставаться напряженными. Правительство Л. решительно осудило политику вооруж. агрессии, которую расистские режимы Претории и Солсбери проводили в отношении прифронтовых государств, отклонило план создания содружества южноафр. государств, выдвинутый премьер-министром ЮАР П. Ботой.

Л. Рытов.

ЛИБЕРИЯ

(Республика Либерия)

Общие сведения. Л. — государство в Зап. Африке. Площадь — 111,4 тыс. км². Население — 1,74 млн. чел. (1978 г., оценка); кпелле, дома, гребо, кру, ваи и др.; ок. 1,5% населения — американо-либерийцы (потомки негров — переселенцев из США). Большинство населения придерживается местных традиц. верований, остальные — мусульмане и христиане (гл. обр. протестанты). Гос. язык — английский. Столица — Монровия (204 тыс. жит., 1978 г.).

Государственный строй. После гос. переворота 12 апреля 1980 г. высший орган власти — Народный совет спасения (НСС); пред. НСС ст. сержант С. Доу — глава государства и премьер-министр. Мин. ин. дел — Г. Мэтьюс. До 12 апреля 1980 г. главой государства и правительства был президент, избравшийся населением на 8 лет (с 1971 г. — У. Толберт); высшим законодат. органом — Законодат. собрание: палата представителей (84 члена, избиравшихся населением на 4 года) и сенат (18 членов, избиравшихся населением на 6 лет); гос. секретарем — С. Деннис.

Политические партии и профсоюзы. Правящая Партия истинных вигов. Оsn. в 1869 г. Пред. — Р. Таунсенд. Оппоз. Прогрессивная народная партия (ПНП). Зарегистрирована 24 декабря 1979 г.,

запрещена 30 марта 1980 г., после гос. переворота 12 апреля 1980 г. легализована, ее представители вошли в правительство. Пред. — Г. Мэтьюс.

Профобъединения: Конгресс производителейных профсоюзов (осн. в 1960 г., примыкает к МКСП); Объединенный конгресс рабочих; Конгресс труда Либерии.

Экономическое положение. В 1978 г. ВВП возрос за год на 1,6% (в 1977 г. — на 2,4%). В 1979 г. продолжалось осуществление 1-го плана социально-экономич. развития (1976—1980 гг.). В экономике отмечался застой. Продолжалось падение спроса на железную руду в связи с дальнейшим спадом в металлургии пром-сти развитых стран Запада [в 1978 г. поступления от железной руды (млн. долл.) — 10 (в 1976 г. — 32)]. По-прежнему не удалось достичь самообеспечения страны рисом и прекращения его импорта.

В 1978 г. в с. х-ве было занято 42% лиц, работающих по найму. Производство товарной продукции (тыс. т; в скобках — в 1977 г.) риса — 270 (230), кассава — 272 (270), каучука — 78 (80, утон. данине), кофе — 8,4 (8,7), ядер маслячной пальмы — 14,3 (13), бананов — 68 (67),

сахарной свеклы — 109,3 (160), апельсинов — 170,2 (220,0), лимонов — 85,0 (79,4), яблок — 140,2 (166,0), винограда — 100,3 (118,5), бананов — 40,2 (43,9), одинок — 37,9 (50,1), табака — 4,5 (10,5); поголовье (тыс.) кр. рог. скота — 41 (83,4), овец и коз — 305 (556,5), ослов — 21 (2,7), свиней — 23 (32,1). США, Франция, Дания и ФАО оказывали Л. продовольств. помощь.

Длина ж. д. — 408 км. В 1979 г. ж.-д. перевозки грузов (тыс. т) — 148 (в 1974 г. — 470). Длина автодорог (тыс. км) — 7,7, в т. ч. асфальтир. — 5,4. В 1979 г. автопарк (тыс. машин; в скобках — в 1974 г.): легковых — 290,4 (224,6), грузовых — 29,5 (21,0), автобусов — 2,7 (2,4); грузооборот морских портов (тыс. т; в скобках — в 1974 г.): Бейрут — 2599 (4079), Триполи — 1001 (836), Сайда — 481 (171), Джунья — 122 (17); перевозки пассажиров Бейрутского междунар. аэропорта составили 62,6% перевозок 1974 г.

В 1979 г. (млн. ливанских ф.; в скобках — в 1978 г.) экспорт — 2590 (1930), импорт — 8307 (5000). Экспортировались (в %) нефтепродукты (22,7), с.-х. продукты и продовольствие (15,2), хим. товары (14,6), ткани и др. текстильные изделия (9,7), металлы и металлоизделия (9,1), бумага, картон и изделия из них (5,6), стройматериалы (4,0) и др.; импортировались машины, оборудование и транспортные средства (20,8), продовольствие (19,6), драгоценные камни, драгоценные металлы и изделия из них (14,9), стройматериалы и сырье (14,4), ткани и др. текстильные изделия (7,8), металлы и металлоизделия (7,8), хим. товары (5,3) и др. Гл. контрагенты (в %) : в экспорте — Саудовская Аравия (47,6), Ирак (26,8), САР (7,2), Иордания (7,1); в импорте — Франция (9,1), Италия (8,9), ФРГ (6,1), США (5,4). В 1979 г. запрещен импорт ширшуровых, яблок и оливок; ограничен импорт изюма, фисташек, лука, помидоров и огурцов; снижены пошлины на импорт деревянных столбов для ЛЭП, телеграфных и телефонных линий; запрещен экспорт шпалы и яси.

В 1979 г. число иностр. туристов (тыс.) — 617 (в 1974 г. — 3008,4); доходы от туризма (млн. ливанских ф.) — 260 (в 1974 г. — 967).

Денежная единица — ливанский фунт (лира). По бюджету на 1980 г. (млн. ливанских ф.; в скобках — в 1979 г.) расходы — 3585 (2806), в т. ч. на оборону и безопасность — 1158 (974), погашение внешнего долга — 372 (178); доходы — 2502 (1812); дефицит планируется покрыть за счет помощи др. арабских стран. Платежный баланс 1979 г. сведен с положительн. сальдо в 610 млн. ливанских ф. На начало 1980 г. золотовалютные резервы (млн. долл.; в скобках — в 1979 г.) — 1920,8 (2224,1), в т. ч. золото — 389,3 (389,2).

Важнейшие события и внешняя политика в 1979 г. В течение года положение в Л. оставалось напряженным. Про-

должалась значит. эмиграция ливанцев, гл. обр. в др. арабские страны. После заключения сепаратного «мирного» договора между АРЕ и Израилем (март) израильские экстремисты усилили агрессивные действия против Л., стремясь разгромить отряды палестинского движения сопротивления и подорвать позиции палестинцев в Л. Южные и прибрежные р-ны страны подвергались систематическим обстрелам и воздушным налетам. По требованию правительства Л. вопрос о нападении Израиля на ливанскую территорию неоднократно обсуждался в Совете Безопасности ООН.

ЛФ продолжал курс на закрепление фактия. раскола Л. Добиваясь укрепления своих позиций, ЛФ при поддержке Израиля выступал против присутствия в Л. сирийских войск (ок. 30 тыс. чел.), составлявших основу межарабских сил сдерживания (МСС), находившихся в Ливане по решению ЛАГ. В обострившейся обстановке Судан, Саудовская Аравия и ОАЭ в феврале — апреле вывели из Л. свои военные контингенты, выдвинувшие в МСС.

В апреле правоохранный контроль, контролирующая пограничную с Израилем зону, провозгласила создание на юге Л. мини-образования под названием «государство свободный Л.». Сепаратисты провоцировали вооруж. столкновения с временными силами ООН (направленные в Л. в 1978 г.), обстреливали лагерь палестинцев на юге Л. В августе правительство Л. потребовало усиления временных сил ООН.

В июле реорганизовано правительство Л.; вновь возглавлявший его С. Хосс провозгласил, что деятельность правительства будет строиться на основе решений совещания арабских стран в Бейт-эль-Дине (Л.) о соблюдении единства, независимости и суверенитета Л., осуществлении государством власти над всей территорией Л. и наказании лиц, сотрудничающих с Израилем.

Л. участвовал в арабском совещании в верхах в Тунисе (ноябрь) и поддержал его решения, содержащие осуждение политики сепаратных сделок, проводимой АРЕ и Израилем под эгидой США.

Э. Саркис выезжал в САР (май) и Тунис (ноябрь); С. Хосс — в САР (январь, апрель, июль, сентябрь), Саудовскую Аравию (март — апрель, октябрь), Ирак, ОАЭ, Кувейт, Бахрейн и Катар (апрель); Ф. Бутрос — в Кувейт и Ирак (март), Италию (сентябрь), САР и Францию (ноябрь). В Л. приезжали премьер-министр Фиджи Р. К. Мара (декабрь), зам. премьер-министра Ирана С. Табатабаи (октябрь), министры ин. дел Ирака С. Хаммади (апрель, октябрь), САР А. Х. Халлад и НДРП М. С. Мутыа (май) и др.

Ф. Бутрос посетил СРП (ноябрь).

А. Елин (политика), Р. Клековский (экономика).

ЛИБНЯ

(Социалистическая Народная Ливийская Арабская Джамахирия)

Общие сведения. Л. — государство в Сев. Африке. Площадь — 1759,5 тыс. км². Население — св. 3 млн. чел. (1978, оценка); арабы (92%), берберы и др. Гос. религия — ислам. Гос. язык — арабский. Столица — Триполи (700 тыс. жит., 1978 г.).

Государственный строй. Согласно решению сессии ВНК (март 1979 г.), руководящий орган Л. — «руководство революции», возглавляемое М. Калдафи и офиц. находящиеся вне системы гос. власти. Высшая законодат. власть — у Всеобщего народного конгресса (ВНК) и его постоянного органа — ген. секретариата (ГС); секретарь ГС — А. А. Обейди (со 2 марта 1979 г.; до этого — М. Калдафи). Секретарь (пред.) Высшего народного к-та (правительства) — Дж. А. Тальки (со 2 марта 1979 г.; до этого — А. А. Обейди). Секретарь по ин. делам — А. А. Трейки.

Профсоюзы. Всесоюзная федерация рабочих профсоюзов. Обр. в 1972 г.

Экономическое положение. В 1979 г. продолжалось осуществление плана развития экономики (1976—80 гг.). Как и прежде, экономич. развитие Л. тормозилось нехваткой рабочей силы, низкой эффективностью капиталовложений, несоответствием производств. инфраструктуры экономич. потребностям, ростом инфляции и цен на импортируемые сырье, машины и оборудование, крупными непроизводит. расходами (в т. ч. военными) и обесценением доллара США — расчетной валюты за нефть. Пром-сть

(без добычи и переработки нефти) дает 10% нац. дохода. Нефть дает 1/2 ВВП; в 1978 г. ее добыча (млн. т, уточн. данные) — 100 [(в 1977 г. — 104); доля государства в добыче — 61%], переработка — ок. 7. Производство (тыс. т; в скобках — в 1977 г.) цемента — 2000 (707, уточн. данные), железобетонных труб — 24, стальных труб — 3,5 (ок. 2,9), электрокабеля — 1,8 (1,13), стекла — 7,0 (7,0), шерстяной пряжи — 0,5 (0,4), тканей — 14,2 (14,0) млн. м, электроэнергии — 3,5 (2,9) млрд. квт. ч.

В 1979 г. сбор и производство (тыс. т; в скобках — в 1978 г., уточн. данные) пшеницы — 110,0 (99,0), ячменя — 300 (239), фруктов — 190,0 (157,0), меда — 0,3 (0,227); в 1978 г. (в скобках — в 1977 г.) шерсти — 7,2 (7,0), кож и шкур — 2,9 (2,7). В 1976 г. поголовье скота (гл. обр. овцы и козы) — 4816 тыс.

Жел. дорог нет. На конец 1979 г. длина автодорог с твердым покрытием (тыс. км) — 10,46 (на конец 1978 г. — 9,5), нефтепроводов — 3,4. В 1979 г. вошел в строй новый междунар. аэропорт в Сехбе.

В 1978 г. (млн. долл.; в скобках — в 1977 г.) экспорт — 2805 (2993), импорт — 1450 (1386). Экспортировались (в %) нефть — 97 (98), арахис, цитрусовые, кожи, нефтепродукты, аммиак (впервые в 1978 г., ок. 100 тыс. т) и др.; импортировались оборудование, автомобили, минеральные удобрения, стройматериалы, продовольствие и др. Гл. покупатели нефти — США, Италия, ФРГ, Франция, Ве-

ликобритания; гл. контрагенты в импорте — Италия, США, Великобритания, ФРГ, Франция.

Денежная единица — ливийский динар. Расходы по гос. бюджету на 1978 г. (млн. ливийских динаров) — 665, в т. ч. военные — 130; доходы — 695.

На август 1978 г. золотовалютные резервы (млн. долл.) — 4291 (на август 1977 г. — 4890).

Важнейшие события 1979 г. В течение года продолжалось укрепление гос. и кооперативного секторов экономики, дальнейшее ограничение частного предпринимательства. В марте в основном завершена кампания по вытеснению частного капитала в пром-сти, транспорте, сфере услуг и туризма. Сократились позиции частного капитала в торговле после открытия в стране в течение года 26 крупных гос. универсамов и большого числа кооперативных магазинов; объявлено о прекращении (с 1 января 1980 г.) частной оптовой торговли. Продолжалась кампания «захвата» предприятий и фирм в пром-сти, торговле и сфере услуг и туризма в частном, а также и в гос. секторах и создания там систем самоуправления в виде т. н. народных к-тов (к концу года введены в 500 предприятиях и фирмах). За год среди крестьян распределено по льготным ценам 757 ферм общей площадью 42 тыс. га (3,8% обрабат. земель); к сентябрю число таких ферм — 7,5 тыс. В мае издан закон об ответственности за экономич. преступления.

В марте на чрезвычай. сессии ВНК реорганизована гос.-политич. структура страны в соответствии с установками М. Каддафи об установлении «власти народа» и «отделении власти от революции»; М. Каддафи сложил с себя полномочия ген. секретаря ГС; ГС перестал быть высшим политич. органом страны, став фактически адм. органом ВНК. Внешены изменения и в структуру власти на местах: созданы всеобщие народные к-ты в муницип. округах, сформированы высшие отраслевые народные к-ты.

Расширилась сеть революц. к-тов, призванных стать ведущей силой в системе «власти народа». В марте и сентябре на съездах революц. к-тов им предоставлены широкие права (превращение в жизнь важнейших решений руководства страны, направление деятельности народных к-тов и контроль над ними). В апреле 1-й съезд «свободных офицеров-юнионистов» принял решение «о борьбе с контрреволюц. и оппозиц. элементами» и о создании революц. к-тов в армии. В июне создан Высший революц. к-т во главе с М. Каддафи.

Внешняя политика в 1979 г. В течение года Л., придерживаясь принципов неприсоединения, продолжала проводить антиимпериалистич. и антиколониалистскую внешнюю политику.

Расширились отношения с СССР и др. социалистич. странами. В праздновании 10-й годовщины ливийской революции участвовала советская гос. делегация во главе с зам. пред. Президиума Верховного Совета СССР Б. Е. Саркисовым.

А. А. Трейки посетил СФРЮ (январь). В Л. находились пред. Гос. совета ГДР Э. Хонеккер (февраль); подписаны декларация об укреплении дружбы и углублении сотрудничества и соглашение об экономич. и научно-технич. сотрудничестве), президенты СРР Н. Чаумеску (апрель); подписано торговое соглашение) и СФРЮ И. Броз Тито (июнь),

1-й зам. пред. Гос. совета и Совета Министров Кубы Р. Кастро (ноябрь), вице-президент КНДР Пак Сен Чер (январь), зам. пред. Гос. совета и Совета Министров Кубы Г. Гарсия Фриас (июль), зам. пред. Гос. совета Кубы О. Дортикос Торрадо (сентябрь), пред. Совета Министров ГДР В. Штоф и пред. правительства ЧССР Л. Штругал (февраль), зам. премьер-министра СРР Т. Пэзан (март), зам. пред. Совета Министров ПНР М. Ягельский (апрель), министры ин. дел ВНР Ф. Пуяя (январь) и ПНР Э. Войташек (март) и др.

Л. участвовала в совещании министров ин. дел, экономики и финансов арабских стран в Багдаде (Ирак, март), принявшем решение о применении политич. и экономич. санкций против АРЕ. Каддафи выезжал в АНДР (май), Иорданию, Ирак, Кувейт, Саудовскую Аравию, Бахрейн, Катар, ОАЭ, ЙАР и НДРЙ (июнь — июль), САР (июнь, июль); А. А. Трейки — в Марокко (май), ОАЭ (июнь), АНДР (август), САР, Ирак и Кувейт (сентябрь). В Л. приезжали короли Иордании Хусейн (сентябрь) и Саудовской Аравии Халед (сентябрь — октябрь), президенты Сомали М. Сиад Барре (июль), АНДР Шадли Бенджедид, САР Х. Асад и ОАЭ З. бен Султан аль-Нахайян (сентябрь), пред. президиума Верховного народного совета НДРЙ А. Ф. Исмаил (январь — февраль, подписано соглашение о сотрудничестве); сентябрь, вице-президент, мин. ин. дел Судана Р. ат-Тажер Багр (май); подписаны соглашения об экономич., культурном и др. сотрудничестве), премьер-министры ЙАР А. А. Гани (июнь); подписаны соглашения об экономич., технич. и др. сотрудничестве) и Кувейта С. А. аль-Салем ас-Сабах (сентябрь), Мавритании М. Х. Ульд Хейдалла (декабрь), министры ин. дел Мавритании (апрель, подписаны соглашения о культурном и научном сотрудничестве; декабрь), ОАЭ и ЙАР (август), САР и Саудовской Аравии (декабрь). Оставались напряженными отношения с АРЕ, концентрировавшей свои войска на границе с Л.

М. Каддафи побывал на Мальте (март — апрель), А. А. Трейки — в Италии (январь, подписано соглашение об экономич. и научно-технич. сотрудничестве; апрель), Нигерии (апрель, август), Нигере и Камеруне (май), на Мальдивах и в Шри-Ланке (июнь), в Бенине, Сенегале и Либерии (июль). В Ливии находились король Тонги Туфаахау Тупоу IV (март), президенты Гвинеи А. Секу Туре (январь, июль), Нигера С. Кунче (май), Мальдивов М. А. Гайюм и Верхней Волты А. Ламизана (сентябрь), премьер-министры Турции Б. Эджевит (подписано соглашение об экономич. и научно-технич. сотрудничестве) и Гвинеи Л. Беаугои (январь), Маврикия С. Рамгулам (февраль; подписано соглашение о культурном сотрудничестве), Мальты Д. Мингофф (июль), министры ин. дел Мальдивов и Гамбии (январь), Шри-Ланки (февраль), Сьерра-Леоне (апрель — май), ФРГ (июнь), Нигера (август; подписаны соглашения об экономич. и культурном сотрудничестве и консульская конвенция) и Малагаскара (ноябрь). Установлены дип. отношения с Гаити (январь), Тонгой (март) и Ираном (ноябрь). Л. признала НРК (март) и Временное правительство нар. возрождения Никарагуа (июнь). Подписаны соглашения: торговое — с Нигером (март), об экономич. сотрудничестве — с Гайаной (май) и др.

С. Волков (экономика), Ю. Сабуров (политика).

ЛИХТЕНШТЕЙН

Л. — государство в центр. части Европы, между Швейцарией и Австрией. Конституционная монархия (княжество). Площадь — ок. 160 км². Население — ок. 25 тыс. чел. (1978 г.); св. 9 тыс. из них — иностранцы (гл. обр. швейцарцы и австрийцы). Офф. язык — немецкий. Столица — Вадуц (св. 4 тыс. жит.). Глава государства — князь Франц Иосиф II (на престоле с 1938 г.). Парламент (ландтаг) состоит из 15 депутатов, избираемых на 4 года. Последние выборы состоялись в 1978 г. Отечественный союз — буржуазно-фермерская партия) получил 8 мест, Прогрессивная бурж. партия — 7. Глава правительства (назначается князем по представлению ландтага) — Г. Брунхарт (Отечественный союз). Интересы княжества за границей представляет Швейцария, с которой Л. состоит в таможенной унии. В пром-сти занято

почти 50% самостоятельного населения, в с. х-ве — 7%. Большинство пром. предприятий — филиалы швейцарских фирм. Пром. продукция экспортируется более чем в 80 стран (св. 1/3 — в Швейцарию). Имеется (1978 г.) 6200 гол. кр. ров. скота, 4200 свиней, 1200 овец. Важные статьи дохода — выпуск почтовых марок и иностр. туризм. Поскольку в Л. очень низок налог на капитал и нет налога на прибыль, Вадуц избран местом пребывания многих тысяч иностр. инвестиционных компаний. Налоги с этих компаний составляют треть поступлений в бюджет Л. Валюта — швейцарская.

В феврале 1979 г. состоялись коммунальные выборы. Прогрессивная бурж. партия получила в местных органах власти 54 места (из 104), Отечественный союз — 50 мест.

А. А.

ЛЮКСЕМБУРГ
(Великое Герцогство Люксембург)

Общие сведения. Л. — государство в Зап. Европе. Площадь — 2,6 тыс. км². Население (1978 г.) — 360 тыс. чел. Подавляющая часть населения — люксембуржцы. Оффн. языки — немецкий и французский. Большинство верующих — католики. Столица — Люксембург (80 тыс. жит.).
Государственный строй. Л. — конституционная монархия. Глава государства — великий герцог (с 1964 г. — Жан). Законодательная власть осуществляется палатой депутатов (парламентом), состоящей из 59 членов и избираемой населением на 5 лет. В результате выборов, состоявшихся 10 июня 1979 г., ХСНП получила в палате депутатов 24 места (имела 18), ЛСРП — 14 (17), ДП — 15 (14), СДПЛ — 2(5), КПЛ — 2(5), другие партии — 2. Правительство до июня 1979 г. состояло из представителей ДП и ЛСРП. Пред. правительства и мин. ин. дел был Г. Торн (ДП). В июле 1979 г. сформировано правительство из представителей ХСНП и ДП. Пред. — П. Вернер (ХСНП). Мин. ин. дел — Г. Торн (ДП).

Политические партии и профессиональные союзы. Христианско-социальная народная партия (ХСНП). Оsn. в 70-х гг. 19 в. Выражает интересы гл. обр. крупной буржуазии и крупных землевладельцев. Ок. 8,5 тыс. членов. Пред. — Ж. Сантер. Люксембургская социалистическая рабочая партия (ЛСРП). Оsn. в 90-х гг. 19 в. Входит в Социнтерн. Ок. 4,5 тыс. членов. Пред. — Р. Крипс. Демократическая (Либеральная) партия (ДП). Оsn. в 1947 г. Представляет интересы гл. обр. средней и мелкой буржуазии. Ок. 2 тыс. членов. Пред. — г-жа К. Флеш (до июля 1980 г. — Г. Торн). Социал-демократическая партия Люксембурга (СДПЛ). Оsn. в 1971 г. правым крылом ЛСРП. Ок. 1,5 тыс. членов. Пред. — Ф. Жорж. Коммунистическая партия Люксембурга (КПЛ). Оsn. в 1921 г. Пред. — Р. Урбанн.

Единий независимый профсоюз Люксембурга (образован в 1978 г. путем слияния Люксембургского рабочего союза и Федерации частных служащих). Объединяет металлургов, горняков и служащих частных учреждений. Входит в МКСП. Ок. 24 тыс. членов. Пред. — Д. Кастаньяро. Люксембургский христианский союз рабочих. Входит в ВКТ. Ок. 10 тыс. членов. Пред. — Ж. Шпаун.

Экономическое положение. ВВП в 1979 г. увеличился на 2,7% (в 1978 г. — на 4,3%), объем пром. производства — на 3,4% (3,2%), гл. обр. благодаря поддержанию высокого уровня производства в черной металлургии, росту продукции пластмасс и искусственных волокон, оживлению в строительстве. Инвестиции в экономику (прежде всего в черную металлургию и строительство) выросли на 5% (4,4% в 1978 г.), потребит. спрос, как и в предшествующем году, увеличился на 3%. Цены поднялись на 4,5% против 3,1% в 1978 г. Безработица осталась на прежнем уровне (0,8% от общего числа занятых). Ок. 28% занятых в пром-сти приходилось на черную металлургию.

Концерн «Арбед» начал осуществление 5-летней (на 1979—1983 гг.) программы модернизации и реорганизации металлургического производства. Осуществление этой программы приведет к сокращению занятости в черной металлургии Л. с 22,2 тыс. чел. до 16,5 тыс. в 1983 г. при сохранении производственных мощностей на уровне 7—7,5 млн. т продукции в год. В 1979 г. «Арбед» ввел в строй в Эш-Бельвале крупную доменную печь, которая может работать на местной жел. руде с невысоким содержанием железа.

Объем с.-х. производства (в с. х-ве занято 10% самодеятельного населения) сократился на 2%; снизился производство животноводства. Поголовье кр. рог. скота — 217 тыс., свиней — 80 тыс. (декабрь 1979 г.). Сбор зерновых —

Производство важнейших видов промышленной продукции

Виды продукции	1977 г.	1978 г.	1979 г.
Электроэнергия, млрд. квт. ч	1,3	1,4	1,35
Железная руда, млн. т	1,5	0,8	0,6
Чугун, млн. т	3,6	3,7	3,8
Сталь, млн. т	4,33	4,79	4,95

137 тыс. т (148 тыс. т в 1978 г.), в т. ч. (тыс. т): пшеницы — 29, ячменя — 66, овса — 25, ржи — 4. Засеялось 45% с.-х. земель (53% — пастбища). 30% с.-х. земель — под зерновыми. Количество тракторов — 12 тыс. (1979 г.). Автопарк — 172 тыс. машин, в т. ч. 153 тыс. легковых (начало 1979 г.). Поскольку Л. находится в экономическом (в т. ч. таможенном) союзе с Бельгией, сведения о внешней торговле и платежном балансе даются по Бельгийско-Люксембургскому союзу в целом (см. статью Б е л ь г и я). В торговле с Бельгией торговый дефицит Л., как и в 1978 г., составил ок. 12 млрд. фр.

Количество банков, обособившихся в Л., достигло в 1979 г. 108 (в их числе 28 западногерманских, 12 американских, 12 банков Бельгийско-Люксембургского экономического союза) по сравнению с 97 в 1978 г. и 37 в 1970 г. В 1979 г. на банки пришлось 75% поступлений от сборов налога на корпорации и 15% всех налоговых поступлений.

Денежная единица — люксембургский франк (приравнен к бельгийскому). Гос. долг — 23,3 млрд. фр. (январь 1979 г.).

Важнейшие события и внешняя политика в 1979 г. Обещанные правительством Г. Торна меры в социально-экономической области (создание новых рабочих мест, стабилизация цен и др.) не были реализованы. Заметно усилилась забастовочная борьба. В Мерше проведен «День крестьян», состоялись демонстрации сталелитейщиков в Эше, преподавателей и др.

В результате проходивших 10 июня очередных парламентских выборов на смену левоцентристскому правительству пришла коалиция, где ведущую роль играет ХСНП. Программа правительства сколько-нибудь существенных изменений не претерпела. В области внутр. политики кабинет П. Вернера сделал упор на «перестройку пром-сти» и «рационализацию производства».

Л. продолжал укреплять связи с США и другими союзниками по НАТО. Осенью на территории Л. впервые проходили военные учения НАТО. В Л. строились новые военные склады для размещения американских танков и другого военного снаряжения и оборудования. Л. поддержал планы производства и размещения в Зап. Европе американского ракетно-ядерного оружия средней дальности.

Герцог Жан выезжал в США (май), КНР (сентябрь), Японию и Таиланд (октябрь). Г. Торн — в Малайзию, Японию и КНР (январь), П. Вернер — во Францию (декабрь). В Л. были премьер-министры Малайзии (март), Бельгии (май), Сингапура (июнь), Великобритании (октябрь), мин. ин. дел Марокко (июнь). В мае Л. установил дип. отношения с Доминиканской Республикой.

Л. посетила делегация Верховного Совета СССР (сентябрь — октябрь). Л. и СССР подписали программу культурного и научного сотрудничества на 1979—80 гг. (февраль). Г. Торн в качестве мин. ин. дел совершил поездку в ВНР (октябрь — ноябрь). Подписано соглашение о судоходстве между Бельгийско-Люксембургским экономическим союзом и ГДР (сентябрь).

В. Полевой (политика), Г. Яценко (экономика).

МАВРИКИЙ
(Государство Маврикий)

Общие сведения. М. — государство на одноименном о. и ряде мелких о-вов в зап. части Индийского океана. Входит в Содружество (брит.). Площадь — 2045 км². Население —

ок. 950 тыс. чел. (1979 г., оценка); выходцы из Индии и Пакистана (66%), креолы (30%), китайцы (3%), сврсоисцы, африканцы. Ок. 1/2 верующих — индуисты, ок. 1/3 — като-

лики, 14% — мусульмане, 2% — буддисты. Офиц. язык — английский. Столица — Порт-Луи (ок. 150 тыс. жит., 1977 г.).

Государственный строй. Глава государства — королева Великобритании, представленная генерал-губернатором (Д. Барренчоби). Высший законодат. орган — однопалатное Законодат. собрание (ЗС; 70 депутатов, избираемых населением на 5 лет). Премьер-министр — С. Рамгулам, он же — мин. внутр. дел, информации и коммуникаций. Мин. ин. дел — Х. Уолтер.

Политические партии и профсоюзы. Лейбористская партия (ЛП). Обр. в 1936 г. Лидер — С. Рамгулам. Маврикийская социал-демократическая партия (МСДП). Обр. в 1955 г. Лидер — Г. Дюваль. Мусульманский комитет действия (МКД). Обр. в 1958 г. Ген. секретарь — Р. Бандан. ЛП, МСДП и МКД образуют правительств. коалицию, 38 мест в ЗС. Боевое движение маврикийцев (БДМ). Обр. в 1970 г. 32 места в ЗС. Лидер — П. Беранже.

Всеобщая федерация рабочих (ВФР). Входит в ВФП. Пред. — Л. Рамсевак. Лейбористский конгресс Маврикия. Обр. в 1963 г. Входит в МКСП.

Экономическое положение. В 1979 г. экономич. положение М. ухудшилось гл. обр. из-за снижения цен на сахар на мировом капиталистич. рынке (сахар дает ок. 40% ВВП). В 1978 г. сбор (тыс. т; в скобках — в 1977 г.) сахарного тростника — 6200 (6000), чайного листа — 24 (23,6), картофеля — 13,5 (9,2); сбор маниока, арахиса, риса и бананов оставался на уровне прошлых лет.

В 1978 г. производство (тыс. т; в скобках — в 1977 г.) сахара — 665 (ок. 670), чая — 4,9 (4,7). Стоимость продукции, произведенной в зонах экспортного пром. производства (млн. маврикийских рупий), — 510 (в 1977 г. — 443). Жел. дорог нет. В 1977 г. длина автодорог — 2,0 тыс. км; автопарк — 30,5 тыс. машин; грузооборот морского порта Порт-Луи — ок. 1,5 млн. т.

В 1978 г. (млрд. маврикийских рупий; в скобках — в 1977 г.) экспорт — 2,0 (2,05), импорт — 3,05 (2,95). Экспортировались (в %) сахар (ок. 73%), различные пром. товары (25), чай (ок. 2) и др. В 1979 г. возникли трудности со сбытом чая из-за отказа ЮАР закупать его в прежнем объеме по преференц. ценам. Гл. контрагенты: Великобритания, Канада, США, Франция, Индия.

Денежная единица — маврикийская рупия. 7,7 маврикийской рупии = 1 долл. (ноябрь 1979 г.). В октябре 1979 г. маврикийская рупия девальвирована на 30%. Гос. бюджет на 1979/80 г. (млн. маврикийских рупий; в скобках — в 1978/79 г.) — 1780 (1745); в 1978 г. (в скобках — в 1977 г.) гос. долг — 1701,4 (1406,7), в т. ч. внешний долг — 715 (323); выплаты по погашению гос. долга — 121,2; в 1979 г. подписаны соглашения о займах, кредитах и субсидиях

с Францией (св. 300), группой банков стран р-на Персидского зал. (50), Индией (50), МБРР (37), Великобританией (ок. 25) и др.

Важнейшие события 1979 г. В мае после расследования фактов коррупции и злоупотребления служебным положением выведены из правительства министры социального обеспечения Л. П. Балри и кооперативов Г. Даби. В сентябре ряд видных деятелей ЛП, исключенных из партии в июле в связи с расхождениями с руководством ЛП по ряду важных вопросов внутр. и внешней политики, образовали Маврикийскую социалистич. партию. В июле и декабре Пред. БДМ А. Джугнаутх вносил в ЗС предложение о вотуме недоверия правительству, которое оппозиция обвиняла в неспособности решить экономич., социальные и внешнеполитич. проблемы М. (в обоих случаях вотум недоверия отклонен минимальным большинством). Руководство БДМ продолжало требовать проведения досрочных выборов в ЗС, считая, что распределение мест в парламенте не соответствует подлинной расстановке сил во внутр. политике. жизни М. В октябре увеличена на 13% зараб. плата рабочим и служащим.

В течение года продолжался рост инфляции; повысились цены на хлеб, рис и бензин, плата за водоснабжение (в 5 раз) и проезд в автобусах; росла безработица: в июне число офиц. зарегистрир. безработных (тыс.) — 21,9, в конце октября — 23,4. В мае оппозиция добилась выплаты пособий по безработице; в июне — октябрье снижены на 10% оклады министров и депутатов в ЗС, упразднены имевшиеся у них безналоговые привилегии.

В течение года бастовали учителя начальных школ, работники почты, таможен, гражданской авиации и др., требовавшие увеличения заработной платы и улучшения условий труда. В августе после всеобщей 10-дневной забастовки, организованной ВФР, правительство согласилось пересмотреть закон о производстве, отношениях, регулирующий условия найма и труда рабочих.

Внешняя политика в 1979 г. С. Рамгулам выезжал в Великобританию (неоднократно), Ливию (Февраль: подписано соглашение о сотрудничестве), Италию (май) и Францию (сентябрь); Х. Уолтер — в Руанду (май: участвовал во встрече президента Франции В. Жискара д'Эстена с главами государств и правительств ряда франкоязычных стран Африки, Либерии (июль) и Шри-Ланку (август)). На М. приехали премьер-министр Новой Зеландии Р. Малдун (июль), министры ин. дел Индии А. Б. Ваджайни (январь) и Коморских Островов А. Мруджае (февраль), мин. по делам сотрудничества Франции Р. Галле (март) и др. Установлены дип. отношения с АНДР и Таиландом (январь), Бирмой (март).

Установлены дип. отношения с Кубой (апрель) и ПНР (май).

Подписано торговое соглашение с СССР (июль).

З. Токарева.

МАВРИТАНИЯ

(Исламская Республика Мавритания)

Общие сведения. М. — государство на С.-З. Африки. Площадь — 1030,7 тыс. км². Население — 1,54 млн. чел. (1978 г., оценка); берберо-арабы, тукулеры, сараколе и др. Гос. религия — ислам. Офиц. язык — арабский. Столица — Нуакшот (140 тыс. жит., 1978 г.).

Государственный строй. Согласно конституц. хартии от 10 января 1980 г. вся полнота власти — у пред. Военно-к-та нац. спасения (ВКНС), являющегося главой государства; с 4 января 1980 г. — М. Х. Ульд Хейдалла (3 июня 1979 г. — 4 января 1980 г. — М. Ульд Ахмед Лули; 6 апреля 1979 г. — 3 июня 1979 г. — М. Ульд Салех), он же — глава правительства (с 31 мая 1979 г.; 6 апреля 1979 г. — 27 мая 1979 г. премьер-министром был А. Ульд Бусейф), мин. обороны и главнокомандующий вооруж. силами. До 6 апреля 1979 г. вся власть принадлежала Военному к-ту нац. возрождения во главе с М. Ульд Салехом, бывшим и главой правительства. Мин. ин. дел — М. М. Ульд Замель (с 7 января 1980 г.); 16 января 1979 г. — 6 января 1980 г. — А. Ульд Абдалл). Политика деятельности запрещена.

Профсоюзы. Союз трудящихся Мавритании. Обр. в 1961 г. Входит в МКСП. Ген. секретарь — М. Робер.

Экономическое положение. В 1979 г. экономич. положение М. оставалось крайне тяжелым. Принимались

срочные меры по восстановлению экономики, подорванной войной, засухой, а также неблагоприятной конъюнктурой на мировом капиталистич. рынке для жел. руды и меди: жесткий контроль над ценами, борьба со спекуляцией, усиление валютного контроля. Выполнение принятого в 1978 г. 2-летнего плана «нац. возрождения», предусматривающего преимуществ. развитие с. х-ва и морского рыболовства, а также меры по привлечению иностр. капитала, столкнулось с серьезными трудностями.

В 1978 г. добыча и производство (в скобках — в 1977 г., уточн. данные) железной руды (млн. т) — 7,4 (7,3), медного концентрата (тыс. т) — 1,9 (7,6); добыча медной руды прекращена.

В 1979 г. в с. х-ве было занято 90% самодеят. населения. Дефицит зерновых (тыс. т) — 75 (в 1978—70). поголовье крупн. скота — 1,2 млн. (сократилось по сравнению с 1978 г.).

В 1978 г. длина ж. д. (используется только для перевозки жел. руды) — 652 км, автодорог (тыс. км) — 7,8, в т. ч. шоссе — 1,1. На 1 января 1979 г. автопарк (тыс. машин) — 18.

В 1978 г. (млрд. угий; в скобках — в 1977 г., уточн. данные) экспорт — 6,0 (7,1), импорт — 8,4 (9,4). Экспортировались железная руда и медный концентрат (соответственно 6465,0 тыс. т и 3,2 тыс. т; 75% стоимости экспорта), рыбо-

продукты, гипс, гуммиарабик и др.; импортировались продовольствие, пром. товары широкого потребления, нефтепродукты и др. Гл. контрагенты: Франция, Италия, Япония, Великобритания.

Денежная единица — угия. 1 угия = 0,10 французского фр. По бюджету на 1979 г. расходы (млрд. угий) — 10,7 (в 1978 г. — 10,1, уточн. данные). На конец ноября 1979 г. резервы иностр. валюты (млн. долл.) — 128,4 (на конец 1978 г. — 79,0), внешний долг — 30 млрд. угий.

Важнейшие события и внешняя политика в 1979 г. Нестоя на прекращение в 1978 г. военных действий между ПОЛИСАРИО (см. ст. Западная Сахара) и М., на положении в стране продолжали сказываться последствия участия М. в Западносахарском конфликте, а также последствия многолетней засухи: сокращалось производство, увеличивалась безработица, росли цены, снижался жизненный уровень населения. Правительство проводило курс на широкую либерализацию экономики, предусматривавший развитие частного и смешанного секторов с участием нац. и иностр. капитала наряду с существованием гос. сектора в ряде отраслей и введением гос. контроля в пром-сти и с. х-ве.

В мае прошли забастовки учащихся-африканцев, протестовавших против арабизации обучения. В том же месяце в авиакатастрофе погиб А. Ульд Бусейф.

В опубликованной в апреле конституц. хартии ВКНС заявил о намерении уважать все междунар. обязательства, взятые М. Правительство М. неоднократно высказывалось в поддержку решений ООН и ОАЕ о праве населения Зап. Сахары на самоопределение, за проведение диалога с ПОЛИСАРИО. В августе в г. Алжир между М. и ПОЛИСАРИО подписано соглашение о мире; М. вышла

из войны, отказалась от террит. и др. притязаний на Зап. Сахару и в том же месяце вывела свои войска и администрацию из юж. части Зап. Сахары, находившейся с 1976 г. под ее управлением. По требованию правительства М. с ее территории выведены находившиеся там марокканские войска (август — сентябрь, декабрь). М. Ульд Ахмед Лули выезжал в Саудовскую Аравию (июнь); А. Ульд Бусейф — в Марокко, Руанду (участвовал во встрече президента Франции В. Жискара д'Эстена с главами государств и правительств ряда франкоязычных стран Африки), Францию и Испанию (май); М. Х. Ульд Хейдалла — в Сенегал (июнь, декабрь), Марокко (август), Францию (сентябрь), Ирак (ноябрь — декабрь), Мали и Ливию (декабрь); А. Ульд Абдалл — в Марокко (Февраль, март, май, август), БСК и Ирак (март), Ливию (апрель, подписаны соглашения о научном и культурном сотрудничестве; декабрь), АНДР (июнь, июль), Саудовскую Аравию (август), Францию и Сенегал (август, сентябрь), Мали (август, декабрь), Испанию (август — сентябрь), Габон (октябрь), Тунис (ноябрь), Либерию (декабрь). В М. приезжали президенты Сенегала Л. Снгор (апрель, октябрь), Мали М. Траоре и пред. Высшего военного совета Нигерии О. Обасанджо (май), министры ин. дел Марокко (январь, дважды; апрель, август), Сенегала (март, май), Испании (июнь), подписано соглашение о сотрудничестве и Мали (октябрь), комиссар по ин. делам Нигерии (май). Установлены дип. отношения с Финляндией (апрель). Восстановлены дип. отношения с АНДР (август; были разорваны в 1976 г. в связи с тем, что АНДР признала Сахарскую Арабскую Демократическую Республику). Разорваны отношения с АРЕ (апрель). Подписано торговое соглашение с Марокко (январь). Ю. Сабуров (политика), В. Шепетильников (экономика).

МАДАГАСКАР

(Демократическая Республика Мадагаскар)

Общие сведения. М. — государство на о. М. в Индийском океане. Площадь — 596 тыс. км². Население — 9 млн. чел. (1979 г., оценка); ок. 99% — малагасийцы. Св. 1/2 населения придерживается местных традиц. верований, ок. 2/5 — католики и протестанты, остальные — мусульмане. Гос. языки — малагасийский и французский. Столица — Антананариву (Тананариву; 530 тыс. жит., 1979 г.).

Государственный строй. Глава государства — президент, избираемый населением на 7 лет; с 1975 г. — Д. Рацирака. Высший законодат. орган — Верховный революц. совет (ВРС), пред. — Д. Рацирака. Законодат. орган — Нац. народное собрание (ННС; 137 депутатов, избираемых населением на 5 лет). Премьер-министр — Д. Ракутуаридзауна. Мин. ин. дел — К. Р. Рипар.

Политические партии и профсоюзы. Авангард малагасийской революции (АМР). Обр. в 1976 г. Правительство, партия. 112 мест в ННС. Ген. секретарь — Д. Рацирака. Партия конгресса независимости Мадагаскара (ПКНМ). Обр. в 1958 г., с 1962 г. выступает с позиций научного социализма. 16 мест в ННС. Пред. — Р. Андриамандзату, ген. секретарь — Жильель Рабесахала. Стремление к национальному единству (СНЕ). Обр. в 1973 г. 7 мест в ННС. Пред. — Ж. Разазнахики. Национальное движение за независимость Мадагаскара (СНДНМ). Обр. в 1977 г. в результате раскола НДНМ. Пред. Нац. бюро — Дз. Раманиндири. Христианско-демократический союз Мадагаскара (ХДСМ). Обр. в 1977 г. Клерикальная партия. 2 места в ННС. Пред. — С. Н. Андриамуразага. Власть простым людям (ВПЛ). Обр. в 1972 г., включает левацкие элементы. Пред. — М. Ракутунириана. АМР, ПКНМ, СНЕ, СНДНМ, ХДСМ и ВПЛ объединены в Национальный фронт защиты революции (НФЗР; председатель — Д. Рацирака) и представлены в ВРС.

Федерация профсоюзов трудящихся Мадагаскара. Основ. в 1956 г. Входит в ВФП. Революционная федерация профсоюзов трудящихся Мадагаскара. Обр. в 1977 г. Примикает к ПКНМ. Профсоюз малагасийских революционеров. Обр. в 1977 г. Кон-

федерация малагасийских трудящихся. Обр. в 1957 г. Входит в МКСП.

Экономическое положение. В 1979 г. основное внимание уделялось осуществлению перспективной программы экономич. развития (1978—2000 гг.) и плана на 1978—80 гг. Первоостепенной задачей провозглашено налаживание снабжения и работы транспорта. Особое внимание уделялось мерам для достижения самообеспечения М. рисом; силами армии начато освоение под рис 100 тыс. га новых земель. В пром-сти и энергетике проводился курс на привлечение «максимальных инвестиций» из внутр. и внешних источников; повышены с 36% до 45% обязат. отчисления в казну от прибылей местных и иностр. предприятий. Экономич. положение М. оставалось напряженным: увеличились нехватка продовольствия и перебои в снабжении, усилились темпы инфляции, росли розничные цены, не уменьшалась безработица.

В 1979 г. сбор риса (млн. т) — 1,98 (потребность — 2,25); сбор (тыс. т) кофе — 70, гвоздики — 18, вапильи — 0,5, сахарного тростника — 1200; поголовье (млн.) кр. рог. скота — 10, овец и коз — 1,7, свиней — 0,6. В 1977 г. улов рыбы — 80,8 тыс. т.

В 1978 г. доля пром-сти в ВВП (ок. 22%) снизилась по сравнению с 1977 г. на 3%; ок. 40% пром. продукции произведено на гос. предприятиях. Производство (тыс. т) в скобках — в 1977 г.) сахара — 115,6, растит. масла — 4,4, бумаги — 8,9 (8,0), цемента — 66 (58,8), х.-б. тканей — 78,2 (78,8) млн. м, нефтепродуктов — 414,5 тыс. м³, электроэнергии — 282,3 (217,5) млн. квт.ч. В 1977 г. добыча (тыс. т) хромитов — 182,5, графита — 16,4.

В 1979 г. длина жел. дорог — 880 км, автодорог (тыс. км) — 38, в т. ч. асфальт — 4,8; автопарк — 130 тыс. машин.

В 1979 г. в связи с падением цен на мировом капиталистич. рынке и сокращением сборов в связи с неблагоприятными погодными условиями резко уменьшились валютные поступления от экспорта кофе и вапильи. В 1978 г. (млрд. малагасийских фр.) в скобках — в 1977 г., уточн. данные) экспорт — 87,2 (82,9), импорт — 99,6 (85,2). Экспортировались кофе (55 тыс. т), гвоздика (14,7 тыс. т), ваниль, мясные консервы, нефтепродукты, рыба, креветки, сызаль, гвоздичное масло и др.; импортировались с.-х. оборудование, строит. материалы, текстиль, нефтепродукты, пром. оборудование, рис. Гл. контрагенты: в экспорте — США, Франция, Индонезия, ФРГ, Испания, Япония; в импорте — Франция, ФРГ, КНР.

Денежная единица — малагасийский франк. 1 малагасийский фр. = 1 афр. фр. Бюджет на 1980 г. составлен по доходам и расходам (млрд. малагасийских фр.) — 277,6 (в 1979 г. — 257). В 1979 г. продолжалось получение фин. помощи и кредитов от Франции, ФРГ, ЕЭС, Ирака, Ливии, Японии, Кувейта и др.

Важнейшие события 1979 г. Продолжалось осуществление социально-экономич. преобразований, росло число «социалистич. предприятий», поощрялось создание с.-х. кооперативов, в периферийных р-нах страны создавались учебные и мед. учреждения; созданы Ин-т внедрения новой техники, Нац. фонд капиталовложений и др. Пр-во продолжало деятельность, направленную на углубление процесса нац.-демократич. революции; вместе с тем среди партий, входящих в НФЗР, а также в самой АМР не прекращались разногласия по конкретным вопросам реализации положений «Хартии малагасийской социалистич. революции». Руководители М. отмечали непрекращающиеся попытки противников режима и поддерживающих их междунар. империалистич. кругов дестабилизировать обстановку в стране (саботаж и диверсии на транспорте, нарушения снабжения населения продовольствием и предметами первой необходимости и др.).

Внешняя политика в 1979 г. М. продолжал курс неприсоединения и борьбы с империализмом, колониализмом

и неоколониализмом, за превращение Индийского океана в зону мира, за равноправное сотрудничество между всеми государствами и развитие отношений с прогрессивными странами Африки и социалистич. странами. Возросли усилия правительства с целью добиться от Франции возвращения М. о-вов Глорье́з, Хуан-ди-Нова, Европа и Вассар-да-Индия в Мозамбикском прол.

Д. Раширака выезжал в Ирак (подписаны соглашения о научно-технич., культурном и др. сотрудничестве), Эфиопию, Сомали, Танзанию (декабрь), К. Р. Ришар — в НРА (август), АНДР и Ливию (ноябрь). Подписано соглашение об экономич., торговом и культурном сотрудничестве с Ливией (декабрь).

К. Р. Ришар побывал в СРР и СФРЮ (апрель). На М. находился мин. ин. дел КНДР Хо Дам (март). Установлены дипломатические отношения с МНР (май). Подписано соглашение о культурном и научном сотрудничестве с ГДР (ноябрь).

Делегация ННС по главе с пред. ННС Л. К. М. Андрианахандзакой посетила СССР (сентябрь). Состоялся визит на М. зам. мин. ин. дел СССР Л. Ф. Ильичева (февраль). Подписано соглашение о создании советско-малагаскарской комиссии по экономич. и технич. сотрудничеству и торговле (май).

Б. Билевич.

МАЛАВИ

(Республика Малави)

Общие сведения. М. — государство в Центр. Африке. Входит в Содружество (брит.). Площадь — 125 тыс. км². Население — 5,54 млн. чел. (март 1978 г., оценка). 50% населения исповедуют христианство, 30% — ислам, остальные придерживаются местных традиц. верований. Официальные языки — английский и чиньянджа. Столица — Лилонгве (103 тыс. жит. с пригородами).

Государственный строй. Глава государства и правительства — пожизненный президент Нгвази Х. Камузу Банда (он же — мин. ин. дел). Законодательный орган — Национальное собрание (в соответствии с конституцией 1966 г. 50 чл. избираются населением и 5 назначаются президентом).

Политические партии и профсоюзы. Единственная политическая партия — Конгресс М. Осн. в 1959 г. Пожизненный пред. — Нгвази Х. Камузу Банда. Ген. секретарь — Е. Мулузи. Конгресс профсоюзов в М. (6,5 тыс. чл.). Осн. в 1964 г. Пред. — Дж. Либуныя.

Экономическое положение. В 1978 г. ВВП (оценка, в текущих ценах) — 896,2 млн. квач. В 1978 г. уд. вес в ВВП с. х-ва — 43,7%, стр-ва — 29,3%. В 1978 г. (март) по найму работало 346,4 тыс. чел. В 1978 г. произ-во цемента — 102,7 тыс. т, электроэнергии — 276 млн. квт. ч.

В 1977 г. сбор (тыс. т, оценка) чая — 31,6, табака — 22,9, арахиса — 18,4, хлопка-сырца — 20,5, кукурузы — 89,1, риса — 23,7; произ-во сахара — 95 тыс. т (потребление внутри страны составляет 34%). В 1977 г. поголовье (тыс.) зр. рог. скота — 728, овец и коз — 850. Забой скота — 69 729 голов. Улов рыбы — 65,8 тыс. т. Лесные плантации — 63,1 тыс. га.

Протяженность ж. д. — 566 км. В 1979 г. вступила в действие ж.-д. линия Салима—Лилонгве (43 км). Автодорог — 3020 км, в т. ч. асфальтированных — 1242 км.

В 1978 г. (млн. долл.) экспорт — 174, импорт — 339. Осн. торг. контрагентами являются Великобритания (доля

в экспорте — 49%, в импорте — 20%) и ЮАР (доля в импорте — 36%, 1978 г.). В 1977 г. доля в экспорте: табак — 50%, чай — 23%, сахар — 9%, арахис — 6%.

Гос. бюджет 1978/79 г. (млн. квач): доходы — 129,2, расходы — 124,9. Капитальные расходы — 151,4 млн. квач, в т. ч. 46,6% — на развитие с. х-ва и транспорта. Дефицит платежного баланса — 29,8 млн. квач (1977 г.). Чистый приток иностр. капитала в 1977 г. — 79,2 млн. квач. Внешний гос. долг в 1978 г. — 7,2% стоимости экспорта товаров и услуг. Резервы иностр. валюты — 53,3 млн. долл. (март 1979 г.). Денежная единица — квача. 1 квача = 1,22 долл. США (март 1979 г.).

Внутреннее положение и внешняя политика в 1979 г. Нгвази Х. Камузу Банда дважды — в январе и ноябре — реорганизовывал правительство. В кабинете министров президент по-прежнему занимал посты министров с. х-ва и природных ресурсов, ин. дел, юстиции, обществ. работ и снабжения. В июле был снят офиц. запрет на въезд в М. иностранным журналистам.

По 3-летнему плану развития экономики М. на 1979/80—1981/82 гг. предусмотрены капиталовложения в сумме 770,7 млн. квач, в т. ч. в первый год — 207 млн., второй — 261,6 млн., третий — 302,1 млн. квач. 87% предполагается обеспечить за счет средств из внешних источников финансирования.

В 1979 г. М. получила займы и субсидии от МВФ (12,4 млн. долл.), Великобритании (52 млн. квач), ЕЭС (15 млн. квач), США (7 млн. квач), Канады (6 млн. кан. долл.) и др.

М. принята в Африканский парламентский союз (февраль). Пр-во М. признало новое правительство Уганды (апрель). М. с официальными визитами посетили королева Великобритании Елизавета II и президент Кении Д. Арап Мои (июль).

М. Чувава.

МАЛАЙЗИЯ

(Федерация Малайзии)

Общие сведения. М. — государство в ЮВА на п-ове Малакка и о. Калимантан. Входит в Содружество (брит.). Состоит из 13 штатов (9 султанатов и 4 губернаторства). Площадь — 332,8 тыс. км². Население — 13,25 млн. чел. (1979 г., оценка); малайцы (ок. 47%), китайцы (св. 34%), выходцы из Индии, Бангладеш и Пакистана (9%), даяки, кадазане, меланау, баджау и др. Гос. язык — малайский. Гос. религия — ислам. Столица — Куала-Лумпур (ок. 1 млн. жит., 1977 г.).

Государственный строй. М. — конституц. монархия. Глава государства — верховный правитель, избираемый на 5 лет поочередно из правителей штатов-султанатов; с 26

апреля 1979 г. — Х. А. Ш. аль-Мустаин Биллах Ибни аль-Мархум Султан Абу Бакар Рияятуддин (султан Паханга; до 28 марта 1979 г. — Т. Я. Петра Ибни аль-Мархум Султан Ибрагим). Высший законодат. орган — парламент: 26 изб. (58 сенаторов: 32 назначаемых главой государства и 26 избираемых законодат. собраниями штатов, по 2 от каждого штата, — все на 6 лет) и палата представителей (154 депутата, избираемые населением на 5 лет). Премьер-министр — Х. Онн, он же — мин. федеральной территории. Мин. ин. дел — А. Ритхауддин.

Политические партии и профсоюзы. Нац. фронт — правящая коалиция 10 партий; крупнейшие из них: О 6 е-

динская малайская национальная организация. Основана в 1946 г. Представляет интересы малайской феодально-буржуазной верхушки. Пред.— Х. Онн. Китайская ассоциация Малайзии. Основана в 1946 г. Ведущая партия местной китайской буржуазии. Пред.— Ли Сан Чун. Индийский конгресс Малайзии. Основана в 1946 г. Выражает интересы зажиточных индийцев М. Пред.— В. Маникавасаган. Гл. оппозиц. партии: Партия демократического действия. Основана в 1966 г. Представляет интересы китайцев М. Партия малайская исламская партия. Основана в 1951 г. Выражает интересы малайской средней и мелкой буржуазии, мусульманского духовенства, выступает за превращение М. в теократич. мусульманское государство.

Коммунистическая партия Малайи (КПМ). Основана в 1930 г., с 1948 г. на нелегальном положении. Находится под маоистским влиянием. Боевые отряды КПМ ведут вооруж. борьбу против правительства. Пред.— Ченг Шин.

Конгресс профсоюзов Малайзии. Основан в 1949 г. Находится под контролем властей. Ок. 400 тыс. членов. Входит в МКСП. Пред.— П. Нарайянан.

Экономическое положение. В 1979 г. исключительно благоприятная конъюнктура на мировых рынках для основных товаров малайзийского экспорта и хорошие погодные условия предопределили сохранение довольно высоких темпов экономич. развития М. ВВП (в пост. ценах) возрос (в скобках — в 1978 г., уточн. данные) на 8% (на 7,3%), занятость — на 3,7% (на 3,6%), безработица составила 6% (6,2%).

В 1979 г. (в скобках — в 1978 г., уточн. данные) прирост с.-х. продукции — 5,6% (1%); сбор и производство (тыс. т) каучука — 1655 (1607), пальмового масла — 2088 (1785), риса — 1460 (1037), перца — 38 (36,6), ананасов — 209 (196), копры — 850 (850), какао — 29 (22); улов рыбы — 708 (681).

В 1979 г. (в скобках — в 1978 г., уточн. данные) прирост продукции (в%) горнодоб. пром-сти — 11,0 (13,0), обрабат. пром-сти — 12 (14); добыча и производство (тыс. т) нефти — 14 000 (10 850), оловянного концентрата — 63,0 (62,6), железной руды — 260 (320), бокситов — 320 (615), олова — 72 (72), нефтепродуктов — 6200 (5635), цемента — 2470 (2240), удобрений — 252 (250), сахара — 463 (441), круглого леса — 25,4 (28,0), пиломатериалов — 5,7 (5,2) млн. м³, тканей — 235 (204) млн. м.

В 1976 г. длина ж. д. — 1815 км, автодорог — 27 тыс. км; зарегистрир. автопарк полуостровной М. (тыс. машин) — 209,1, в т. ч. легковых — 63,4, грузовых — 10,5, автобусов — 1,0. На декабрь 1979 г. тоннаж торгового флота М. — 1,5 млн. т. В 1979 г. грузооборот портов полуостровной М. — 24,6 (в 1978 г. — 22,8) млн. т.

В 1979 г. (млн. рингитов; в скобках — в 1978 г., уточн. данные) экспорт — 21 025 (17 094), импорт — 16 505 (13 690). Экспортировались каучук — 4509 (3599), нефть — 3767 (2247), пальмовое масло — 2378 (1871), олово — 2263 (2022), круглый лес — 1932 (1665), пиломатериалы — 922 (802) и др.; импортировались машины и оборудование — 5875

(4946), продовольствие и напитки — 2558 (2167), топливо — 2080 (1470), хим. товары — 1405 (1228) и др. Гл. контрагенты: Япония, США, Сингапур, Великобритания и др. страны ЕЭС, Австралия.

Денежная единица — рингит (малайзийский долл.). На конец 1979 г. (млн. рингитов; в скобках — на конец 1978 г.), золотовалютные резервы — 8469 (7189), уточн. данные, гос. долг — 21 087 (17 325), в т. ч. внешний долг — 5044 (3889).

Важнейшие события 1979 г. В течение года в стране сохранялись социально-экономич. противоречия, националистич. настроения в малайской, китайской и индийской общинах, сепаратистские тенденции в 2 штатах Вост. М. (на о. Калимантан). Как и в предшествовавшие годы правящие феодально-буржуазные круги проводили курс на укрепление экономич. позиций малайцев в противовес крупному китайскому капиталу (политич. власть по-прежнему находилась в руках малайской верхушки, в экономике и торговле ключевые позиции сохраняли китайцы).

Продолжало действовать антикоммунистич. законодательство. На севере страны правительство, войска продолжали боевые операции против отрядов КПМ.

Внешняя политика в 1979 г. В основе внешнеполитич. курса М. оставались концепции неприсоединения, мирного сосуществования, превращения ЮВА в «зону мира, свободы и нейтралитета», развития регионального сотрудничества в рамках АСЕАН при сохранении тесных связей с Великобританией, Японией, США и Австралией. Малайзийское руководство заняло негативную позицию в отношении революц. перемен в Кампунии и отказалось признать Народно-революционный совет НРК. На 34-й сессии ГА ООН М. выступила в поддержку полномочий полпотовского «представителя» и была соавтором проекта резолюции, направленной на вмешательство во внутр. дела НРК. Одновременно М. выступала за продолжение диалога с СРВ, против конфронтации между странами — членами АСЕАН и государствами Индокитая. Беспокойство М. вызывала активизация экспансионистского курса Пекина в ЮВА, его территориц. претензий в регионе.

Х. Онн посетил Индию и Пакистан (январь), Таиланд (февраль; подписан меморандум о совместной разработке природных ресурсов материкового шельфа в Сиамском зал.), Индонезию (март; достигнута договоренность о развитии сотрудничества в области обороны и безопасности), Юж. Корею (июль); А. Ритхаудин — Таиланд (январь), Бразилию (август) и др. В М. побывали президент Бангладеш З. Рахман (подписаны соглашения об экономич. и техниц. сотрудничестве и др.) и вице-президент АРЕ Х. Мубарак (апрель), премьер-министры Люксембурга Г. Торн (январь) и Таиланда К. Чаманак (март), ген. секретарь ООН К. Вальдхайм (апрель) и др. Подписано соглашение о гарантиях капиталовложений, ограждающих их от национализации, со Швецией (март).

Х. Онн выезжал в КНР (май). В М. приезжал зам. премьера Адм. совета, мин. ин. дел КНДР Хо Дам (май).

Состоялся визит Х. Онна в СССР (сентябрь).

В. Викторов (политика), Ф. Тринич (экономика).

МАЛИ

(Республика Мали)

Общие сведения. М. — государство в Зап. Африке. Площадь — 1204 тыс. км². Население — 6,3 млн. чел. (перепишь 1976 г.); бамбара, фульбе, сенуфо, малинке, сонинке, догон, туареги и др. Ок. 70% населения — мусульмане, большинство остальных исповедует местные традиц. верования. Офици. язык — французский. Столица — Бамако (св. 420 тыс. жит., 1978 г.).

Государственный строй. Глава государства и правительства — президент, избираемый населением на 5 лет; с 28 июня 1979 г. — генерал М. Траоре, он же — главнокомандующий вооруженными силами и мн. обороны (до 28 июня 1979 г. власть принадлежала Военному к-ту нац. освобождения (ВКНО); пред. ВКНО М. Траоре был главой государства и правительства). Высший законодат. орган — Нац. собрание (впервые избрано 19 июня 1979 г. на 4 года; 82 депутата, все — члены ДСМН). Министр иностранных дел — А. Б. Бей.

Политические партии и профсоюзы. Правящая партия Демократический союз малийского

народа (ДСМН) — единств. в странс. Обр. в марте 1979 г. Ген. секретарь — М. Траоре.

Проф. объединение Национальный союз трудящихся Мали. Обр. в 1974 г. Глн. секретарь — Б. Карамбе.

Экономическое положение. В 1979 г. подведены окончат. итоги выполнения 5-летнего плана экономич. и социального развития (1974—78 гг.); по основным показателям он выполнен на 63,7%. Экономич. и валютно-фин. положение М. оставалось тяжелым: гос. бюджет был по-прежнему несбалансированным; важнейший источник финансирования — иностр. кредиты, задолженность по которым превысила 280 млрд. малийских фр. (ведущие кредиторы М. — Франция, ФРГ и США объявили об аннулировании задолженности М. по предоставленным ей до 1979 г. гос. кредитам, что привело к значит. сокращению дефицита платежного баланса).

В с. х-ве занято св. 80% самодеят. населения. В 1979 г. с. х-во еще не преодолело полностью последствия засухи 1977—78 гг.; сбор гл. с.-х. культур не достиг плановых на-

меток. Сбор (тыс. т; в скобках — в 1978 г.) хлопка-сырца — 132 (120), арахиса — 125 (102,4), проса, сорго, мила и кукурузы — св. 1054 (943), риса — 251 (180); сбор сахара, чая и табака сохранился на уровне 1978 г. Погололье (млн.) кр. рог. скота — 5,0, овец и коз — 11,7, лошадей и ослов — 0,4; оно все еще не достигло уровня 1973 г., предшествовавшего многолетней засухе. Среднегодовой улов рыбы — 100—120 тыс. т.

В пром-сти занято 8—9 тыс. чел.; на долю предприятий гос. сектора приходится ок. 52% пром. производства. Добываются известняк (60—70 тыс. т в год), поваренная соль (2—3 тыс. т в год), фосфориты, мрамор и гранит, золото. Среднегодовая выработка электроэнергии — ок. 85 млн. квт·ч. В 1978 г. продукция пром-сти (млн. малийских фр.) в скобках — в 1977 г.: текстиль — 11 238 (10 276), стройматериалов — 9 078 (8 887), механик. — 7 082 (4 616).

Длина ж. д. — 645 км, автодорог (тыс. км) — 13 (в т.ч. асфальтир. — ок. 2), сухоходного пути по р. Нигер — 1,7 тыс. км. В 1979 г. автопарк (тыс. машин) — св. 17, в т.ч. грузовых — 13,9, автобусов — 0,4.

В 1978 г. (млрд. малийских франков; в скобках — в 1977 г.) экспорт — 42,5 (61,2), импорт (уточн. данные) — 105 (78). Экспортировались (уточн. данные) хлопок-волокно и хлопковое семя — 25,1 (37,0), живой скот — 7,0 (7,5), арахис и продукты из него — 6,0 (8,7), рыба — 0,5 (0,9), зерно — 0 (2,8), кожи, соль и др.; импортировались машины и оборудование — 25,0 (23,4), нефтепродукты — 22,2 (14,0), продовольствие — 21,8 (10,3), хим. товары — 12,0 (10,8), стройматериалы — 10,0 (8,6), текстиль — 3,0 (3,5) и др. Гл. контрагенты: Франция, БСК, Сенегал, КНР, ФРГ, СССР.

Денежная единица — малийский франк. Гос. бюджет на 1980 г. (млрд. малийских фр.; в скобках — в 1979 г.) —

77,8 (76,6), превышение расходов над доходами — 6,2 (6,5).

Важнейшие события и внешняя политика в 1979 г. 28—31 марта состоялся учредит. съезд ДСМН, определивший путь социально-экономич. развития М. как основанный на «планируемой независимой нац. экономике и государстве над. демократии»; в работе съезда участвовала делегация КПСС. 19 июня прошли президентские и парламентские выборы, 14 октября — выборы в местные органы власти; с их проведением завершился процесс перехода М. к гражданской форме правления. 28 июня сформировано первое конституц. правительство.

Во внешней политике М. продолжали придерживаться антиимпериалистич. курса и принципов неприсоединения, выступать за укрепление мира и междунар. безопасности.

М. Траоре выезжал в Судан (июнь), Сенегал (июнь, декабрь), Либерию (июль, декабрь), АНДР и Францию (август), Мавританию и Гвинею (октябрь); А. Б. Бей — в Сенегал, Мавританию, Шри-Ланку, АНДР и Судан (июнь). В М. приезжали президент Гамбии Д. К. Джавара (ноябрь), пред. Гос. Совета Гвинеи-Бисау Л. Кабрал (март), премьер-министр Мавритании М. Х. Ульд Хейдалла (ноябрь, декабрь), министры ин. дел Нигера М. Джермакойе (июль), Мавритании А. Ульд Абдалл (август), Либерии С. Деннис (ноябрь) и Сенегала М. Ньясс (декабрь), мин. по делам сотрудничества Франции Р. Галле (ноябрь) и др. Установлены дип. отношения с ИАР (апрель). Подписано соглашение об экономич. сотрудничестве на 1979—80 гг. с ФРГ (май).

М. Траоре побывал в СФРЮ (сентябрь), А. Б. Бей — в СРР (июль) и СФРЮ (август).

Делегация ДСМН во главе с секретарем по политич. вопросам Центр. исполнит. бюро ДСМН С. Кулибади посетила СССР (декабрь). *В. Сахаров.*

МАЛЬДИВЫ

(Мальдивская Республика)

М. — государство на одноименных о-вах в Индийском океане. Площадь — ок. 300 км². Население — 150 тыс. чел. (1978 г., оценка). Офиц. религия — ислам. Офиц. язык — мальдивский. Столица — Мале (17,5 тыс. жит., 1979 г.).

Глава государства и правительства — президент, избираемый населением на 5 лет; с 1978 г. — М. А. Гайюм. Высший законодат. орган — однопалатный Меджлис (40 депутатов, избираемых населением на 5 лет, и 8, назначаемых президентом М.). Мин. ин. дел — Ф. Джамиль. Политич. партий и профсоюзов на М. нет.

Основа экономики — рыболовство (25—30 тыс. т в год). В 1979 г. продолжалось осуществление программы модернизации рыболовного флота; закуплено 2 судна общим водоизмещением ок. 15 тыс. т. Выращиваются кокосовая пальма, зерновые (гл. обр. сорго), папайя, бататы, ямс, манго, бананы. В 1979 г. в Мале вошел в строй з-д электронных деталей для экспорта в Сянган. Есть кустарное производство кокосового волокна и изделий из него, рыболовных снастей и художеств. изделий из панциря морских черепах. В 1979 г. автопарк — ок. 160 машин (1/2 легковые); торговый флот — св. 60 судов. Мале — «открытый порт» (иностр. товары не облагаются пошлиной). Экспортируются (гл. обр. в Шри-

Ланку) копченый и вяленый тунец (ок. 90% валютных поступлений), кустарные художеств. изделия, продукты кокосовой пальмы и др.; импортируются продовольствие и пром. товары (из Великобритании, Японии, Сингапура, Шри-Ланки и др.). В 1979 г. число иностр. туристов — ок. 40 тыс.; создана мальдивско-индийская авиакомпания, совершающая рейсы в Шри-Ланку; на о. Кулуд открыт 2-й аэропорт; начато телевизионное вещание (создано с помощью Японии). Денежная единица — мальдивская рупия. 1 мальдивская рупия = 1 рупии Шри-Ланки.

В феерале начато парламентское расследование деятельности быв. президента Мальдивов А. И. Насира, обвиняемого в подавлении демократич. свобод (А. И. Насир в конце 1978 г. покинул М.), а также нескольких др. деятелей прежнего режима. В ноябре прошли выборы в Меджлис. В конце года начался суд над быв. мин. безопасности в правительстве А. И. Насира А. Ханнамом.

В 1979 г. М. продолжали придерживаться политики неприсоединения, выступать за превращение Индийского океана в зону, свободную от ядерного оружия, за ликвидацию военных баз в регионе. Установлены дип. отношения с СРР (октябрь). *Л. Иванов.*

МАЛЬТА

(Республика Мальта)

Общие сведения. М. — государство, расположенное на островах (крупнейшие из них — Мальта, Гоцо и Комино) в центр. части Средиземного моря. Входит в Содружество (брит.). Площадь — 316 км². Население — 311,4 тыс. чел. (октябрь 1979 г.), гл. обр. мальтийцы. Господств. религия — католицизм. Офиц. языки — мальтийский и английский. Столица и главный порт — Валлетта (18,3 тыс. жит.).

Государственный строй. Глава государства — президент; с 27 декабря 1976 г. — А. Буттиджич. Законодательный орган — Палата представителей (65 деп.; избираемых на 5 лет). Исполнительная власть принадлежит правительству. Премьер-министр и мин. ин. дел — Д. Минтофф.

Политические партии и профсоюзы. Лейбористская партия М. Основ. в 1920 г. 34 места в парламенте. Лидер —

Д. Минтофф. Националистическая партия. Основ. в 1924 г. 31 место. Лидер — Э. Фенек Адами.

Коммунистическая партия М. Основ. в 1969 г. Ген. секретарь — А. Вассало.

Всеобщий союз рабочих (27,1 тыс. чл.). Основ. в 1943 г. Ген. секретарь — Дж. Аджос. Конфедерация профсоюзов М. Основ. в 1958 г. Объединяет 21 профсоюз (12,5 тыс. чл.). Входит в ВКТ. Ген. секретарь — Г. Каллус.

Экономическое положение. Численность самостоятельного населения М. — 121,3 тыс. чел. (1978 г.); зарегистрированных безработных — 5,1 тыс. чел. (1978 г.). ВНП возрос в 1978 г. на 3,4% и составил 224,7 млн. мальт. ф. Валовой выпуск пром. продукции в 1978 г. составил 175,1 млн.

мальт. ф. (на 11% больше, чем в 1977 г.), в т. ч. обработ. пром-сти — 167,1 млн. мальт. ф.; объем с.-х. произ-ва — 19,4 млн. мальт. ф. В 1978 г. зарегистрировано туристов — 477,7 тыс. чел. Доходы от туризма составили 42,7 млн. мальт. ф.

Проектом бюджета на 1978/79 фин. г. расходы определены в сумме — 109 млн. мальт. ф., доходы — 104 млн. мальт. ф. Гос. задолженность оценивалась в 45,3 млн. мальт. ф., в т. ч. внешний долг — 27 млн. мальт. ф. Золотовалютные резервы в 1976 г. составили 272,4 млн. мальт. ф. Экспорт (включая реэкспорт) в 1978 г. — 131,9 млн. мальт. ф., импорт — 221,5 млн. мальт. ф. Внешнеторговый баланс сведен с дефицитом в размере 89,6 млн. мальт. ф. (183,6 млн. мальт. ф. — в 1977 г., уточн. данные). Св. 80% экспорта товаров мальт. происхождения — продукция обработ. пром-сти, гл. обр. швейные изделия и обувь. Осн. статьи импорта — потребительские и продовольственные товары, пром. сырье и материалы, топливо, машины и оборудование. 78% внешнеторгового оборота М. приходилось на страны ЕЭС.

Денежная единица — мальтийский фунт, равный 1,32 англ. ф. ст.

Важнейшие события и внешняя политика в 1979 г. Лейбористское правительство продолжило проводить линию на ускоренное экономич. развитие М., в т. ч. посредством укрепления гос. сектора и поощрения иностранных капиталовложений в экономику. Внутрополитич. обстановка в стране осложнилась после объявления властями автобусов в январе локута в связи с отказом правительства санкционировать повышение цен за проезд. Это привело к двухмесячной приостановке работы единственного на острове вида обществ. транспорта.

Как пац. праздник было отмечено прекращение 31 марта действия англо-мальтийского соглашения об использовании воен. базовых служб на острове. Правительство использовало это событие для подтверждения нейтралитетского внешнеполитич. курса М. Состоявшаяся в июне ежегодная конференция лейбористской партии одобрила программный документ по внешнеполитич. вопросам, в котором подчеркивалась приверженность М. политике неприсоединения. М. играла активную роль на проходившем в февралю—марте в Валлетте совещании экспертов стран—участниц Общеευропейского совещания по вопросам экономического, научного и культурного сотрудничества в Средиземном море.

В течение года также активно развивались внешнеполитич. контакты и связи М. Д. Минтофф выезжал в Саудовскую Аравию, Сирию, Ирак и Ливию (июль), Кувейт, ЙАР, ПДРЙ, Катар и ОАЭ (сентябрь). М. посетили глава государства Ливии М. Каддафи (март), президент СФРЮ И. Броз Тито (июнь), президенты Гвинеи Секу Туре (июль), Сенегала Л. Сенгор (ноябрь). В январе М. посетил мин. ин. дел ВНР Ф. Пуля, в февралю — мин. внешней торговли ЧССР А. Барчак. Подписаны торг. соглашения с Сенегалом (январь), НРБ (март), соглашения о сотрудничестве с АНДР (май), о сотрудничестве в области здравоохранения с СФРЮ и в области телекоммуникации с Францией (июнь), о сотрудничестве в области культуры с ЧССР (сентябрь).

Несколько нормализовались отношения с Великобританией после заключения соглашения с ЕЭС о размерах квот на ввоз текстиля в эту страну и отмены запрета на импорт всех видов текстильных изделий из Великобритании (июнь).

Установлены дип. отношения с НДРЙ (апрель), МНР и Никарагуа (август), Индонезией (декабрь).

Ф. Е. (политика), М. Попов (экономика).

МАРОККО

(Королевство Марокко)

Общие сведения. М. — государство на С.-З. Африки. Площадь — 446,5 тыс. км². Население — св. 18,9 млн. чел. (конец 1978 г., оценка); ок. 99% — марокканцы (арабы и берберы). Гос. религия — ислам. Офици. язык — арабский. Столица — Рабат (736 тыс. жит., с пригородами, 1978 г.). Крупнейший город — Касабланка (2133 тыс. жит., 1978 г.).

Государственный строй. Глава государства — король; с 1961 г. — Хасан II; он же — верховный Главнокомандующий. Законодат. орган — однопалатная Палата представителей (264 депутата, избираемых на 4 года: $\frac{2}{3}$ — населением, $\frac{1}{3}$ — коллегией выборщиков). Премьер-министр — М. Буабид (с 22 марта 1979 г.; до этого — А. Осман), он же — мин. юстиции. Гос. мин. по ин. делам и сотрудничеству — М. Бусетта.

Политические партии и профсоюзы. Истикляль («Независимость»). Обр. в 1943 г. Наиболее влиятельная буржуазная партия. Ген. секретарь исполкома — М. Бусетта. Национальный союз народных сил (НСНС). Обр. в 1959 г. отколовшимися от Истикляль деятелями ее левого крыла. Ген. секретарь — А. Ибрахим. Социалистический союз народных сил (ССНС). Обр. в 1974 г. 1-й секретарь — А. Буабид. Национальное объединение независимых. Обр. в 1978 г. Проправительств. партия. Пред. — А. Осман.

Партия прогресса и социализма. Обр. в 1974 г. Ген. секретарь — А. Ята.

Марокканский союз труда (МСТ). Обр. в 1955 г. Св. 300 тыс. членов. Сотрудничает с НСНС. Ген. секретарь — М. бен Седдик. Всеобщий союз марокканских трудящихся. Обр. в 1960 г. Ок. 100 тыс. членов. Находится под контролем Истикляль. Ген. секретарь — А. Афиаль. Демократическая федерация труда. Обр. в 1978 г. профсоюзам, отколовшимися от МСТ. Св. 100 тыс. членов. Находится под влиянием ССНС.

Экономическое положение. В 1979 г. прирост ВВП (в ценах 1969 г.) — 3,2% (в 1978 г. — 4,3%). Экономика страны находилась в состоянии застоя. Капиталовложения (млрд. дирхамов в текущих ценах) — 13,2 (в 1978 г. — 13,4). Продолжалось осуществление переходной 3-летней программы развития (1978 — 80 гг.).

Сельское хозяйство. В 1979 г. производство с.-х. продукции сократилось на 6%. В 1978 г. сбор (тыс. т; в скобках — в 1977 г.) пшеницы — 1876 (1288), ячменя — 2326 (1345), кукурузы — 390 (184), бобовых — 265 (158), томатов — 300 (350), картофеля — 130 (150), сахарной свеклы — 2395 (1474), маслосемян — 43 (27), хлопка — 17 (22), цитрусовых — 1089 (773, уточн. данные), оливков — 250 (230); поголовье (млн.) кр. рог. скота — 2,91 (2,89), овец — 15,3 (13,8), коз — 6,0 (5,3); улов рыбы (тыс. т) — 286 (255, уточн. данные), в т. ч. для пром. переработки — 205 (170).

Промышленность. В 1979 г. продукция обработ. пром-сти возросла на 2,4%. В 1978 г. индекс пром. производства (1969 г. = 100) — 171 (в 1977 г. — 161, уточн. данные).

Производство некоторых видов пром. продукции

Виды продукции	1977 г.	1978 г.
Фосфориты, млн. т	17,6	19,3
Железная руда, тыс. т	407	57
Свинцовая руда, тыс. т	156	167
Цинковая руда, тыс. т	22	10
Марганцевая руда (хим.), тыс. т	114	114
Кобальтовая руда, тыс. т	8	9
Каменный уголь, тыс. т	707	720
Пириты, тыс. т	150	190
Бензин и дизельное топливо, тыс. м ³	1375*	1372
Мазут, тыс. т	1256*	1266
Цемент, млн. т	2,6*	2,8
Электроэнергия, млн. квт. ч	3428	3737
Тройной суперфосфат, тыс. т	238	197
Железные автомобили (сборка), тыс.	22,8	18,9
Грузовые автомобили (сборка), тыс.	10,6	8,2
Сахар-сырец, тыс. т	224*	366
Оливковое масло, тыс. т	42	40
Вино, млн. гал	0,9*	0,9
Рыбные консервы, тыс. т	69*	54

* Уточн. данные

Транспорт. В 1978 г. длина ж. д. (км) — 1770, в т. ч. электрифицир. — 730; автодорог (тыс. км) — 27,7, в т. ч.

с твердым покрытием — 25,0; автопарк (тыс. машин) — 591, в т. ч. легковых — 394.

Внешняя торговля. В 1978 г. (млн. дирхамов; в скобках — в 1977 г.) экспорт — 6261 (5860), импорт — 12 361 (14 401). Экспортировались фосфориты — 2034, цитрусовые — 810, консервы — 460, ковры — 247, одежда — 196, свинцовая руда — 173, помидоры — 128, бобовые — 116 и др.; импортировались машины и оборудование — 3386, нефть — 1234, пшеница — 836, прокат черных металлов — 695, хим. товары — 338, растит. масла — 338, сахар — 303, грузовые автомобили — 286, лесоматериалы — 234 и др. Гл. контрагенты (в экспорте и импорте, в %): Франция (26,5 и 26,1), Испания (6,6 и 10,3), ФРГ (10,7 и 6,8), США (2,8 и 8,9), Италия (6,0 и 6,6), Нидерланды (4,4 и 3,4), Ирак (0,1 и 5,7), Великобритания (4,0 и 3,3). Экспорт в СССР (млн. руб.; в скобках — в 1977 г.) — 47,4 (49,3), импорт из СССР — 56,6 (55,9).

В 1978 г. число иностр. туристов (тыс.) — 1546 (в 1977 г. — 1502, уточн. данные).

Финансы. Денежная единица — дирхам. По гос. бюджету 1978 г. (млн. дирхамов; в скобках — в 1977 г.) расходы — 17 373 (18 734), доходы — 14 908 (20 914), в т. ч. поступления от займов — 2853 (1832). На конец сентября 1979 г. золотовалютные резервы (млн. долл.) — 426 (на конец 1978 г. — 618).

Важнейшие события и внешняя политика в 1979 г. В течение года продолжалось снижение жизненного уровня населения, вызванное увеличением военных расходов в связи с участием М. в конфликте из-за Зап. Сахары, ростом договоризны, ухудшением экономич. кризиса. Широкий размах приобрело забастовочное движение; забастовщики выдвигали наряду с экономич. также и политич. требования. Самыми крупными были забастовки 10 тыс. железнодорожников, к которым присоединились работники городского транспорта Касабланки и Феса, требовавших повышения заработной платы (январь), 15 тыс. банковских служащих, а также рабочих ряда государственных и частных промышленных предприятий, протестовавших против роста цен (февраль), работников здравоохранения и просвещения (апрель), рабочих фосфоритных рудников, требовавших повышения заработной платы и пособий (декабрь). Многие забастовщики были арестованы или уволены; состоялся ряд судебных процессов над участниками забастовок. В провинции Бени-Меллаль произошли крестьянские волнения (декабрь).

С мая повышены гарантии минимума заработной платы (в пром-сти — на 30%, с. х-ве — на 40%) и жалование низкооплачиваемым категориям гос. служащих (на 15%); отменено введенное в начале года повышение на 25–30% платы за электроэнергию и воду. Однако уже в сентябре эти меры были перекрыты новым повышением цен на сахар, молоко, масло и др.

В феврале состоялся съезд ППС, выступивший за улучшение положения трудящихся и демократизацию общественно-политич. жизни, против засилья иностр. монополий, национализацию ключевых отраслей экономики, проведение радикальных аграрной, налоговой и социальной реформ, ограничение частной собственности, укрепление гос. сектора в экономике, реорганизацию системы образования и здравоохранения, за террит. целостность М., за создание нац.-демократич. фронта и правительства нац. единства с участием левых сил. В работе съезда участвовала делегация КПСС.

В марте съезд МСТ потребовал освобождения политич. заключенных и создания «народного правительства». В сен-

тябре съезд Нац. союза марокканских студентов высказался за демократизацию высшего образования.

В 1979 г. правительство продолжало уделять основное внимание закреплению за М. сев. части Зап. Сахары, где усилились вооруж. столкновения между марокканскими войсками и отрядами П О Л И С А Р И О, совершавшими рейды и в юж. М. В августе М. оккупировало юж. часть Зап. Сахары, откуда Мавритания вывела свои войска. В августе — декабре из Мавритании выведены находившиеся там с 1977 г. марокканские войска. В связи с конфликтом из-за Зап. Сахары сохранялась напряженность в отношениях с АНДР. В конце года администрация США решила увеличить военную помощь М. М. участвовало в совещании министров ин. дел, экономики и финансов арабских стран в Багдаде (Ирак, март), в соответствии с решениями которого разорвало дип. отношения с АРЕ (апрель). В мае в Фесе (М.) конференция министров ин. дел государств — членов организации «Исламский конгресс» (ИК) осудила египетско-израильские секретные соглашения и роль США в их заключении, приостановила членство АРЕ в ИК и создала к-т по Иерусалиму (пред. — Хасан II).

Хасан II выезжал во Францию (февраль); А. Осман — в Габон (подписаны соглашения об экономич. и культурном сотрудничестве), Сенегал и Камерун (январь); М. Буабид — в Сенегал (сентябрь) и Тунис (ноябрь); М. Бусетта — в Мавританию (январь, апрель, август), Саудовскую Аравию (апрель), Филиппины (май — июнь), Шри-Ланку, ФРГ, Нидерланды, Люксембург и Бельгию (июнь), Либерию (июнь, июль, ноябрь), США (июнь, сентябрь — октябрь), Тунис (июнь, ноябрь), Мексику (октябрь), Испанию (ноябрь); подписаны соглашения о научно-технич., культурном и др. сотрудничестве, Великобританию (ноябрь, декабрь), БСК и Гвинею (ноябрь — декабрь). В М. приезжали короли Иордании Хусейн (апрель), Саудовской Аравии Халид (май) и Испании Хуан Карлос I (июль), президенты Гвинеи А. Сеску Туре (январь; подписаны соглашения торговое, об экономич. и технич. и о научном и культурном сотрудничестве), Заира Мобуту (апрель), Мали М. Траоре (май), Габона О. Бонго (июнь), Сомали М. Сиад Барре (июль), ОАЭ Э. бен Султан аль-Нахайян (сентябрь) и Сенегала Л. Сенгор (октябрь), глава государства и правительства Нигерии О. Обасанджо (май), премьер-министры Мавритании А. Ульд Бусейф (апрель, май) и М. Х. Ульд Хейдалла (август), Сенегала А. Диуф (август) и ЦАР Б. К. Андио (октябрь — ноябрь), министры ин. дел Бельгии (февраль), Мавритании (февраль, март), Франции (апрель), Нигера и Сенегала (май), Бангладеш (июль), БСК (август), Туниса (сентябрь), Саудовской Аравии (октябрь), Нидерландов (декабрь), гос. секретарь Либерии (декабрь) и др. М. разорвало дип. отношения с Эфиопией в связи с признанием последней Сахарской Арабской Демократической Республики (март). Подписаны соглашения об экономич. и торговом и о научно-технич. сотрудничестве с Индией (декабрь) и др. М. эвакуировало свои войска из Заира (август; были направлены туда в 1978 г.). По просьбе правительства Экваториальной Гвинеи М. направило туда воинский контингент (октябрь).

М. посетил мин. ин. дел СРР Ш. Андрей (декабрь). Подписаны соглашения о культурном сотрудничестве — с ЧССР (январь) и о сотрудничестве в области с. х-ва и туризма — с НРБ (апрель).

С СССР подписаны долгосрочное торговое соглашение (июль), программа культурного сотрудничества на 1979 — 1980 гг. (сентябрь) и др.

Ю. Сабуров (политика), В. Щетильников (экономика).

МАРТИНИКА

М. — «заморский департамент» Франции. О-в в Вест-Индии. Территория — 1,1 тыс. км². Население — св. 325 тыс. чел. (1979 г.), гл. обр. мулаты и негры. Офиц. язык — французский. Адм. центр — Фор-де-Франс (св. 100 тыс. жит.).

Глава исполнит. власти — префект (М. Жюлиа), назначаемый франц. правительством. Имеется выборный Ген. совет (из 36 членов), права которого ограничены. Во франц. парламенте М. представлена 3 депутатами Нац. собрания и 2 сенаторами. На о-ве имеются отделения осн. франц. политических партий. Мартиникская коммун-

нистическая партия (МКП) оформилась как самостоятельная партия в 1957 г. Ген. секретарь ЦК МКП — А. Никола. МКП, Мартиникская прогрессивная партия (лидер — Э. Сезер), а также социалистическая партия входят в созданный в 1977 г. Национальный фронт борьбы за автономию.

В экономике М. господствуют 10 семей (т. н. «беке» — потомки первых французских колонизаторов), тесно связанных с франц. капиталом. В 1979 г. вследствие урагана «Дэвид» полностью погиб урожай бананов (в 1978 г. их было собрано 220 тыс. т) и половина урожая сах. тростника

(в 1979 г. произведено 12 тыс. т сахара), повреждены портовые сооружения, нефтепровод, 2,5 тыс. чел. лишились крова. Подавляющая часть экспорта и импорта пришлось, как и ранее, на Францию. Насчитывалось св. 50 тыс. полностью

и частично безработных (ок. 40% самодельного населения). В октябре на М. прошла неделя действий против роста безработицы и дороговизны. Бастовали портовые рабочие, служащие гос. учреждений.

А. М.

МЕКСИКА

(Мексиканские Соединенные Штаты)

Общие сведения. М. — государство в ю.-з. части Сев. Америки. Площадь — 1 958,2 тыс. км² (по офиц. мекс. данным). Население — 66,94 млн. чел. (оценка на середину 1978 г.), из них св. 50% — метисы, ок. 30% — индейцы. Господств. религия — католицизм. Гос. язык — испанский. Столица — Мехико (11 млн. жит. с пригородами, 1975 г.).

Государственный строй. М. — федеративная республика. Состоит из 31 штата и 1 столичного федерального округа. Глава государства и правительства — президент, избираемый на 6 лет, с 1976 г. — Х. Лопес Портильо. Законодат. орган — двухпалатный Национальный конгресс, состоящий из сената (64 чел.) и палаты депутатов (400 чел.). Срок полномочий сената — 6 лет, палаты депутатов — 3 года. Партийный состав палаты депутатов: ИРП — 296 депутатов, ПНД — 43, МКП — 18, ШМР — 12, СНП — 11, остальные места поделены партии левой оппозиции; сената: ИРП — 63, СНП — 1. Правительство однопартийное (ИРП). Мин. ин. дел — Х. Кастаньедо (с мая 1979 г., до этого — С. Розаль Гарсия).

Политические партии и профсоюзы. Институционно-революционная партия (ИРП). Основана в 1929 г. Буржуазная, национал-реформистская партия (св. 9 млн. чел.), социальную базу партии составляют крупнейшие правительственные профсоюзы, входящие в ИРП в качестве ее коллективных членов. Пред. Исполкома — Г. Карвахаль Морано. Партия Национальное действие (ПНД). Основана в 1939 г. Выражает интересы крупной финансово-промышленной и торговой буржуазии, связанной с иностранным капиталом. Пред. — А. Висенто Товар. Подлинная партия мексиканской революции (ШМР). Основана в 1957 г. Объединяет гл. обр. ветеранов Мексиканской революции 1917 г. Пред. — А. Гомес Веласко. Социалистическая народная партия (СНП). Основана в 1948 г. Объединяет часть мелкой буржуазии, средних слоев, студенчества, некоторые слои рабочих и крестьян. Ген. секретарь — Х. Круикшанк Гарсия.

Мексиканская коммунистическая партия (МКП). Основана в 1919 г. Ген. секретарь ЦК — А. Мартинес Вердуго.

Конфедерация трудящихся М. (КТМ). Основана в 1936 г. Ок. 2 млн. чел. Коллективный член Рабочего сектора ИРП. Входит в МКСП и ОРПТ. Ген. секретарь — Ф. Веласкес Санчес. Всеобщий союз рабочих и крестьян М. имени Хасинто Лопеса. Основана в 1949 г. Ок. 300 тыс. чел. Входит в ВФП. Ген. секретарь — Х. Ролригес Гонсалес. Мексиканская региональная рабочая конфедерация. Основана в 1918 г. Ок. 120 тыс. чел. Ген. секретарь — А. Перес Кабальеро. Революционная конфедерация рабочих и крестьян. Ок. 250 тыс. чел. Пред. — Ф. Гонсалес Веласкес. Революционная конфедерация трудящихся. Основана в 1954 г. Ок. 10 тыс. чел. Ген. секретарь — М. Форастьери. Федерация профсоюзов государственных служащих. Основана в 1938 г. Ок. 800 тыс. чел. Ген. секретарь — К. Риво Пелечо.

Экономическое положение. В 1978 г. ВВП в текущих ценах составил 2105 млрд. песо (в 1977 г. — 1675 млрд. песо, уточн. данные), в т. ч. (в %) с. х. — включая рыболовство и лесозаготовки, — 10,3, добыв. пром-сть — 3,1, обрабат. пром-сть — 24,3, стро-во — 6,3, транспорт и связь — 3,2, электроэнергетика, газо- и водоснабжение — 1,2, торговля — 29,6. В 1979 г., как и в предыдущем году, отмечалось улучшение объемов вложений в конъюнктуры в связи с ростом капитальных вложений в обрабатывающей, нефтяной и горнодобывающей отраслях промышленности при одновременном снижении объема с.-х. продукции и усилении инфляции: по предварит. данным, прирост ВВП в реальном исчислении составил ок. 8% против 6,6% в 1978 г. и 2,1% в среднем за год в 1976—77 гг. Капиталовложения в осн.

фонды возросли на 18% и достигли 23% от ВВП. Индекс стоимости жизни в 1979 г. увеличился на 20%, тогда как заработная плата в среднем на 16—17%.

В 1979 г. общий объем прямых частных иностранных инвестиций в экономику составил 7,3 млрд. долл. (2,8 млрд. долл. в 1970 г.), 72% которых приходилось на США, 6% — на ФРГ, 5% — на Великобританию. Осн. отрасли прироста иностранного частного капитала: машиностроение, включая транспортное (24% общей суммы), химическая пром-сть (20%), пищевая пром-сть (8%), торговля (10%), туризм (8%), черная и цветная металлургия, производство прохладительных напитков.

Промышленность. Наиболее динамичной отраслью мексиканской экономики с 1975 г. является нефтяная промышленность. В 1979 г. в стране было пробурено 409 эксплуатационных скважин, в т. ч. 50 — на береговом шельфе (в основном в заливе Кампече); нефтедобыча достигла 73 млн. т (прирост на 21%); экспорт нефти — 35 млн. т против 19 млн. т в 1978 г. На март 1980 г. разведанные запасы нефти, газа и газового конденсата составили (в пересчете на нефть) 50 млрд. барр. (7 млрд. т), потенциальные запасы оценивались в 200 млрд. барр. (28,2 млрд. т). С вводом в эксплуатацию 20 нефтеперерабат. заводов (в г. Салина-Крус и г. Кадерейта) мощности по прямой перегонке нефти увеличились на 31%, составив 56,8 млн. т в год. В 1979 г. введен в строй газопровод протяженностью св. 1200 км. Установленная мощность электростанций на конец 1979 г. — 16,7 млн. квт, в т. ч. 14,8 млн. квт приходится на гос. электростанции. В обрабат. пром-сти в 1979 г. наибольший рост производства отмечался в таких отраслях, как автомобильная, нефтехимическая, черная металлургия, промышленность строительных мате-риалов.

Производство важнейших видов промышленной продукции

Виды продукции	1976 г. ¹	1977 г. ¹	1978 г. ²
Электроэнергия, млрд. квт·ч	46,4	50,6	55,2
Нефть ³ , млн. т	41,3	49,3	61,0
Природный газ, млрд. м ³	21,9	21,1	25,6
Железная руда ⁴ , млн. т	3,6	3,6	3,5
Медь ⁵ , тыс. т	89	90	87
Цинк ⁵ , тыс. т	259	266	245
Свинец ⁵ , тыс. т	165	163	170
Серебро, тыс. т	1,3	1,5	1,6
Сера, млн. т	2,1	1,8	1,8
Чугун ⁵ , млн. т	3,5	4,3	5,1
Сталь, млн. т	5,3	5,5	6,7
Цемент, млн. т	12,5	14,1	13,9
Серная кислота, млн. т	2,0	2,0	..
Азотные удобрения, млн. т	2,0	2,0	2,6
Бензин, млн. т	9,1	9,6	10,5
Диз. топливо, млн. т	8,2	9,2	10,0
Мазут, млн. т	11,0	12,8	14,2
С.-х. тракторы, тыс.	12	10	13
Грузовые автомобили, тыс.	71	64	97
Легковые автомобили, тыс.	229	196	247
Телевизоры, тыс.	729	699	751
Холодильники, тыс.	499	491	508
Сахар, млн. т	2,7	2,7	3,0

¹ Уточн. данные. ² Предварит. данные. ³ Исключая газовый конденсат. ⁴ По содержанию металла в руде. ⁵ Включая губчатое железо.

Сельское хозяйство. Темпы прироста с.-х. продукции по-прежнему отставали от прироста населения, вследствие этого страна вынуждена затрачивать значительные и ежегодно возрастающие средства на импорт продовольствия. В 1979 г. неблагоприятное положение в с. х. хозяйстве усугубилось плохими погодными условиями (засуха на С. страны, проливные дожди на Ю.), что привело к

уменьшению уборочных площадей до 14 млн. га против 16 млн. га (уточн. данные) в 1978 г. и снижению валового сбора зернобобовых культур. Несколько увеличился сбор сах. тростника и кофе, урожай хлопчатника остался на уровне 1978 г.

Сбор основных сельскохозяйственных культур (в тыс. т)

Культуры	1976 г. ¹	1977 г. ¹	1978 г. ²
Кукуруза	8017	10024	9616
Пшеница	3363	2454	2643
Сорго	4027	4071	4185
Рис (необрушенный)	463	545	397
Фасоль	740	741	940
Соя-бобы	302	507	324
Картофель	687	688	837
Сах. тростник (млн. т)	31,4	31,4	34,5
Томаты	807	996	1117
Земляника	89	88	80
Ананасы	442	437	300
Бананы	1199	1276	1137
Кофе	245	247	270
Какао-бобы	31	34	34
Табак	68	58	72
Хлопок-волокно	224	357	332
Хенекен	133	130	...
Хлопковое семя	349	596	548

¹ Уточн. данные. ² Предварит. данные.

Поголовье (млн., оценка 1978 г.) кр. рог. скота — 30,4, свиней — 14,9, овец — 8,8. Произв. во 1978 г. (тыс. т, предварит. данные) говядины и телятины — 1054, свиными — 440, баранины, ягнятины и козлятины — 55, домашней птицы — 380, молока — 6,2 млн. т. Улов рыбы и морепродуктов в 1978 г. — 0,8 млн. т, в т. ч. креветок — 67 тыс. т.

Транспорт. Протяженность автодорог — св. 200 тыс. км, в т. ч. примерно 60 тыс. км — с твердым покрытием. На конец 1976 г. в стране насчитывалось 3 млн. автомобилей, в т. ч. 2 млн. — легковых. Протяженность жел. дорог — 24,9 тыс. км. Грузооборот жел. дорог в 1978 г. — 36,4 млрд. т-км. Грузооборот мор. портов, исключая каботажные перевозки (1978 г.), — 34,1 млн. т.

Внешняя торговля. По предварит. данным, в 1978 г. (в млн. долл.) экспорт — 8555, в т. ч. (в %) продукция с. х-ва и рыболовства — 23, сырая нефть — 44, нефтепродукты — 1, продукция горнодоб. пром-сти и цветной металлургии — 2,6, готовые изделия и полуфабрикаты, включая пищевые продукты, — 28; импорт — 11 997, в т. ч. машины и оборудование — 39, сырье и полуфабрикаты — 43, потребительские товары — 8; доля гос. сектора в импорте — 32%. Доля осн. торг. партнеров в экспорте и импорте в 1979 г. (в %): США — соответственно 69 и 62, ЕЭС — 6 и 16, ЕАСТ — 1 и 3, ЛАСТ — 5 и 5, Японии — 3 и 7.

Финансы. Исполнение бюджета федерального правительства в 1978 г. (в млрд. песо): доходы — 407, расходы —

507. Количество денежных средств в обращении в декабре 1979 г. составило 347 млрд. песо. Дефицит платежного баланса по текущим операциям в 1979 г. — 4,2 млрд. долл. Резервы иностранной валюты на сентябрь 1979 г. — 1887 млн. долл. (на декабрь 1978 г. — 1842 млн. долл.). Внешний гос. долг на конец 1979 г. — 29 млрд. долл. (26,3 млрд. долл. на конец 1978 г., уточн. данные).

Денежная единица — песо. 22,803 песо = 1 долл. США (декабрь 1979 г.).

Важнейшие события и внешняя политика в 1979 г. 1 июля состоялись выборы в палату депутатов конгресса. В соответствии с политической реформой к участию в выборах впервые были допущены 7 партий вместо 4, как прежде. После долгого перерыва в выборах участвовала МКП, получившая в 1979 г. официально статус легальной политической партии. Победу на выборах одержала правящая партия — ИРП (296 мест). Блок левых сил получил 38 мест, в т. ч. МКП — 18 мест. В выборах не участвовало ок. 50% зарегистрированных избирателей.

В течение года продолжались выступления трудящихся за свои права. По данным профсоюзов М., только за 9 месяцев года состоялось св. 120 забастовок, многие из которых завершились удовлетворением требований забастовавших, в частности в мае в результате забастовки добились повышения заработной платы работники гос. компании «Телефон де Мехико».

В марте была отмечена 50-летняя годовщина со дня основания ИРП. В апреле состоялась Учредит. ассамблея независимого Нац. профсоюза сельскохозяйственных рабочих.

В ноябре прогрессивная общественность М. отметила 60-летие МКП. В декабре состоялось два пленума ЦК МКП: принято решение о подготовке очередного съезда партии; избраны новый состав Политической комиссии (Исполкома МКП) и Секретариата партии.

В области внешней политики М. продолжала придерживаться принципа независимости и невмешательства.

Х. Лопес Портильо выезжал в США (сентябрь); Х. Кастањеда — в Бразилию (ноябрь). М. посетили Ген. секретарь ООН К. Вальдхайм, папа Иоанн Павел IV (январь); президенты Сальвадора К. Умберто Ромеро (январь), США Дж. Картер, Франции В. Жискара д'Эстен (февраль); министры ин. дел Японии С. Сонода (август), Бельгии А. Симоне (ноябрь) и др. Подписано соглашение с Индией о развитии культурных связей (май). Мин. нац. обороны М. дивиз. ген. Ф. Г. Лопес выезжал с офиц. визитом в СССР (сентябрь). М. посетили: советская делегация во главе с кандидатом в чл. ЦК КПСС, акад. Н. Н. Иноземцевым (март; делегация приняла участие в праздновании 50-летия со дня основания ИРП), пред. Гос. совета НРБ Т. Живков (апрель), пред. Гос. совета Кубы Ф. Кастро (май); премьер-министр правительства СРВ Фам Ван Донг (сентябрь), пред. Гос. совета ПНР Г. Яблоньский (октябрь).

В июне М. разорвала дип. отношения с режимом Сомосы (Никарагуа). В июле М. признала Временное демократическое правительство Национального возрождения Никарагуа. В ноябре М. закрыла свое посольство в Тегусигальпе.

А. Валуев (экономика), Е. Лащев (политика).

МОЗАМБИК

(Народная Республика Мозамбик)

Общие сведения. М. — государство на Ю.-В. Африки. Площадь — 783 тыс. км². Население — 9,9 млн. чел. (1978 г., оценка); макуа, малави, маконде, суахили, тсонга, мачона и др. Большая часть населения придерживается местных традиц. верований, остальные — христиане (гл. обр. католики) и мусульмане. Офиц. язык — португальский. Столица — Мапуту (ок. 400 тыс. жит., с пригородами, 1976 г.).

Государственный строй. Глава государства и правительства — президент, назначаемый ЦК Партии ФРЕЛИМО; с 1975 г. — С. Машел. Высший законодат. орган — однопалатное Народное собрание (НС; 226 депутатов, избираемых НС провинций на 5 лет). Мин. ин. дел — Ж. Чиссамо.

Политические партии. Правящая Партия ФРЕЛИМО — единственная в стране. Обр. в 1977 г. на базе нац.-патриотич. организации Фронт освобождения Мозамбика (ФРЕЛИМО), обр. в 1962 г. Идеология. основной Партии ФРЕЛИМО провозглашен научный социализм.

Пред. ЦК — С. Машел. Функции профсоюзов в М. осуществляют производств. советы.

Экономическое положение. В 1979 г. экономич. положение М. оставалось тяжелым. Трудности реконструкции х-ва усугублялись непрекращавшимися вооруженными нападениями родесийских войск (материальными ущерб, нанесенный в 1976—79 гг. инфраструктуре М., оценивается в 50 млн. долл., убытки в связи с закрытием границы с Юж. Родезией — более чем в 500 млн. долл.). При осуществлении программ развития М. вынужден в значит. мере ориентироваться на фин. и экономич. помощь междунар. экономич. орг-ций, социалистич. и некоторых капиталистич. стран.

В с. х-ве занято ок. 70% самодост. населения. В 1978 г. сбор (тыс. т; в скобках — в 1977 г., уточн. данные) кукурузы — 120 (210), риса — 54 (62), орехов кашью — 90 (102), хлопка-сырца — 80,2 (52), чая — 16,8 (14,0), сизала — 16,7 (18,0). В 1977 г. поголовье (тыс.; в скобках — в 1976 г.) кр. рог. скота — 1 350 (1 326), овец — 95 (88), коз — 350

(315), свиней — 185 (183). В 1976 г. улов рыбы и ракообразных — 10,6 тыс. т (в 1975 г. — 12,5 тыс.).

В 1978 г. пром. производство возросло по сравнению с 1977 г. на 20%, производительность труда в пром-сти — на 15%. Добыча и производство (тыс. т; в скобках — в 1977 г.): угля — 263 (325), сахара-сырца — 232 (248), электроэнергии — 7680 (4800) млн. квт.ч; в 1976 г. (тыс. т), меди — 3, нефтепродуктов — 307, цемента — 217. В 1975 г. заготовки леса — 9,1 млн. м³. В 1979 г. вошли в строй шпильный 3-д и 3-я очередь ГЭС Кабора-Басса (общая мощность ГЭС 2 млн. квт).

В 1977 г. длина ж. д. — 3786 км. В 1978 г. длина автодорог (тыс. км) — 39,2, в т. ч. асфальтир. — св. 4. В 1977 г. грузооборот морских портов (млн. т; в скобках — в 1977 г.): Мапуту — 7,6 (8,0), Бейра — 1,6 (1,7), Накала — 0,6 (0,8).

В 1977 г. (млн. эскудо; в скобках — в 1976 г., уточн. данные) экспорт — 4909 (4524), импорт — 10 568 (9058). Экспортировались орехи кешью — 1468 (1049), текстиль — 433 (654), чай — 410 (200), хлопок-волокно — 289 (533), сахар-сырец — 260 (537), растит. масла — 176 (139), лес и лесоматериалы — 158 (192) и др.; импортировались машины и оборудование — 1748 (1661), текстиль — 1397 (922), транспортные средства — 1046 (553), нефть — 1033 (933), черные и цветные металлы — 937 (683), бумажные изделия — 303 (222), пшеница — 293 (636) и др. Гл. контрагенты: США (26,9% экспорта, 3,9% импорта), ЮАР (соответственно 6,2% и 20%), Португалия (16,1% и 9,8%), ФРГ (2,4% и 15,2%), Великобритания (6,9% и 7,4%).

Денежная единица — эскудо. 33,2 эскудо = 1 долл. (декабрь 1979 г.). По гос. бюджету на 1979 г. (млрд. эскудо; в скобках — в 1978 г.) расходы — 14,2 (12,6), доходы — 12,0 (10,0).

Важнейшие события 1979 г. В течение года продолжалось расширение гос. сектора экономики, гл. обр. путем национализации, проводившейся выборочно (в первую очередь под гос. контроль переходили предприятия, владельцы которых бежали из М. или уличены в саботаже); в августе национализирован ряд предприятий металлургич.,

горнорудной и цементной пром-сти. К июлю число коллективных деревень — св. 1 тыс. с населением св. 1 млн. чел., с. х. кооперативов — 500, они объединили 30 тыс. членов.

В июне сессия НС утвердила законы: о земле, установивший собственность государства на землю; о преступлениях против безопасности народа и государства; о создании военно-революц. трибунала и народной милиции. В июле учрежден исполнит. к-т Совета Министров. В сентябре принят 1-й план развития экономики на 1979—80 г.

Внешняя политика в 1979 г. М. продолжал проводить антиимпериалистич. внешнеполитич. курс, выступать за полную ликвидацию очагов колониализма и расизма в Африке, за развитие дружбы и сотрудничества с СССР и др. социалистич. странами, оказывать активную помощь народам Юга Африки, борющимся за свою политич. независимость. В течение года М., как и прежде, неоднократно подвергался вооруж. нападениям родезийских войск.

Состоялся визит делегации НС в СССР (ноябрь). В М. проведена неделя дружбы и солидарности между народами СССР и М. (ноябрь).

М. посетили партийно-гос. делегация ГДР во главе с ген. секретарем ЦК СЕПГ, иред. Гос. совета ГДР Э. Хопеккером (февраль; подписан договор о дружбе и сотрудничестве), ген. секретарь РКП, президент СРР Н. Чаушеску (апрель; подписан договор о дружбе и сотрудничестве), зам. пред. Гос. совета НРБ П. Таков (октябрь), зам. премьер-Гос. совета КНР Ли Сяньнянь (январь), мин. ин. дел ЧССР Б. Хнѳупек (май) и др.

С. Машел выезжал в Танзанию (октябрь) и Ирак (декабрь; подписаны соглашения об экономич. и торговом и о научно-технич. сотрудничестве). В М. приезжали президенты Замбии К. Каунда и РОЗМ А. Перейра (декабрь), пред. Гос. совета Гвинеи-Бисау Л. Кабрал (июнь), премьер-министры Ямайки М. Манли (август) и Лесото Л. Джонатан (август — сентябрь), министры ин. дел Лесото Ч. Молапо (январь) и Ботсваны О. Могве (февраль) и др.

А. Исаева.

МОНАКО

М. — государство на побережье Средиземного моря. На суше граничит с Францией. Территория — 1,9 км² (из них ок. 0,4 км² отвоеновано за последние годы у моря). Состоит из трех слившихся друг с другом городов (адм. округов): Монако (столица), Монте-Карло, Кондамин. Население (1979 г.) — св. 25 тыс. чел., в т. ч. 15,6 тыс. французских и ок. 4 тыс. итальянских граждан; монегасков (поданных М.) — ок. 5 тыс. Офф. язык — французский.

М. — конституционная монархия (княжество). Находится под протекторатом Франции. Князь — Ренье III (с 1949 г.). Парламент — Национальный совет (из 18 депутатов), избираемый всеобщим голосованием на 5 лет. Последние выборы состоялись в 1978 г. Все места в парламенте занимают депутаты от осн. буржуазной партии — Национальный демократический союз. Исполнит. власть осуществляет Правительственный совет,

возглавляемый гос. министром. Согласно договору с Францией, пост гос. министра занимает франц. гражданин (с 1972 г. — А. Сен-Млѳ). Валюта — французская. М. поддерживает (с согласия Франции) дип. и консульские отношения с 45 странами.

В пром-сти (дает 45% бюджетных поступлений) и торговле (30% поступлений) занято ок. 80% самостоятельного населения. В пром-сти занято ок. 19 тыс. рабочих (96% — французы и итальянцы). На территории М. разместились правления ок. 800 международных компаний и 50 банков, которых привлекает в страну благоприятный налоговый режим.

Ок. 20% своих общип доходов М. получает от иностр. туризма. «Общество морских купален», которому принадлежит, в частности, знаменитое казино в Монте-Карло, дает казне ок. 5% общего дохода.

А. М.

МОНГОЛИЯ

(Монгольская Народная Республика)

Общие сведения. М. — государство в Центр. Азии. Площадь — 1565 тыс. км². Население — св. 1,64 млн. чел. (конец 1979 г., оценка); монголы (св. 90%), казахи, тувинцы, китайцы и др. Верующие — буддисты (ламаисты). Офф. язык — монгольский. Столица — Улан-Батор (402,9 тыс. жит., начало 1979 г.).

Государственный строй. М. — социалистическое государство. Высший орган гос. власти — Великий народный хурал (ВНХ), избираемый населением на 4 года; между его сессиями — Президиум ВНХ. Пред. Президиума ВНХ — Ю. Цеденбал. Пред. Совета Министров — Ж. Батмунх. Мин. ин. дел — М. Дугѳрсурэн.

Монгольская народно-революционная партия (МНРП). Осн. в 1921 г. Св. 70 тыс. членов и кандидатов (на 1 января 1980 г.). Первый секретарь ЦК — Ю. Цеденбал.

Профсоюзы и др. обществ. организации. Профес-

сиональные союзы МНР. Обр. в 1927 г. Св. 300 тыс. членов. Входят в ВФП. Пред. Центр. совета — Г. Очирбат.

Монгольский революционный союз молодежи. Обр. в 1921 г. Св. 170 тыс. членов. Входит в ВФДМ. Первый секретарь ЦК — Л. Тулѳв.

Общество монголо-советской дружбы. Обр. в 1947 г.

Экономическое положение. В 1979 г. продолжалось осуществление 6-го пятилетнего плана развития нар. х-ва и культуры (1976—80 гг.). Нац. доход возрос (в %) на 7,6 (в 1978 г. — на 6,7), денежные доходы населения — на 6,9. Капиталовложения в нар. х-во (млрд. тугриков) — 2,7 (в 1978 г. — 3,6), 72,9% из них — в отрасли материального произ-ва, в т. ч. в пром-сть — 33,7%, с. х-во — 19,1%; общий объем строит.-монтажных работ (млрд. тугриков) — 1,8 (в

1978 г. — 2,2), введено в эксплуатацию 705 объектов. При технико-экономич. помощи СССР и др. социалистич. стран введены в эксплуатацию шерстоомойная ф-ка, молочные фермы в Жаргаланте и Зунхарс, широколищат. радиостанции в Улаан-Баторе и Чойбалсане, радиорелейная линия Улаан-Батор — Дашинчилэн — Булгал — Эрдэнэт, центр научно-технич. информации и др. Основные производств. фонды нар. х-ва возросли за год на 8,5%, численность рабочих и служащих, занятых в нар. х-ве, — на 3,6%, производительность труда — на 4% (благодаря повышению производительности труда обеспечена подавляющая часть чистого прироста нац. дохода).

Сельское хозяйство. Основа экономики — социалистич. с. х-во, в котором преобладает животноводство. В 1978 г. капиталовложения в с. х-во возросли на 4,4%. С. х-во поставлено 818 тракторов (в 15-кратном исчислении), 332 комбайна, 200 грузовых автомобилей и др. с.-х. техника. В 1979 г. выращено 8,6 млн. (в 1978 г. — 9,3 млн.) голов молодняка; 6 аймаков из 18 перевыполнили годовой план увеличения поголовья скота. Сбор зерновых — св. 320 тыс. т (план сбора зерновых недоволен); значительно возрос сбор картофеля, др. овощей и кормовых культур [в 1978 г. сбор (тыс. т) картофеля — 49,9, др. овощей — 25,2, кормовых — 135,5].

Промышленность. В 1979 г. объем пром. продукции возрос на 12,9% (в 1978 г. — на 6%), годовой план перевыполнен на 1,9%, производительность труда повысилась на 10,7% (благодаря повышению производительности труда обеспечено св. 90% прироста валовой продукции пром-сти). По сравнению с 1978 г. план производства продукции выполнен по министерствам: топливно-энергетич. пром-сти — на 108,7%, горнорудной пром-сти и геологии — 298,3%, легкой и пищевой пром-сти — 104,7%, стр-ва и пром-сти строит. материалов — на 108,2%. Св. 80% пром. предприятий работали по новой системе планирования и экономич. стимулирования и выполнили план реализации продукции на 101,8%.

Внешняя торговля. МНР поддерживает торговые связи более чем с 30 странами; св. 90% внешнеторг. оборота приходится на торговлю с социалистич. странами (в т. ч. ок. 80% — с СССР). В 1979 г. внешнеторг. оборот возрос (в скобках — в 1978 г.) на 12% (на 5,4%), в т. ч. со странами — членами СЭВ — на 13% (на 6,1%).

Денежная единица — тургрик.

Важнейшие события и внешняя политика в 1979 г. В начале января проведена перепись населения (за 10 лет возросло на 397,2 тыс. чел.); доля городского населения

достигла 51%, доля рабочих (с семьями, вкл. занятых в с. х-ве) — 41,3%. В августе широко отмечалось 40-летие со дня разгрома японских милитаристов в р-не р. Халхин-Гол. В том же месяце Ю. Цеденбалу присвоено звание маршала МНР. В ноябре сессия ВНХ приняла Заявление ВНХ о полной поддержке новых инициатив, выдвинутых Л. И. Брежневым в октябре в Берлине. В декабре состоялся 5-й съезд Союза с.-х. объединений.

11 августа состоялся беседа Л. И. Брежнева с Ю. Цеденбалом, возвращавшимся из НРБ; в ходе беседы выражена решимость и впредь развивать и углублять братскую дружбу и тесное сотрудничество между КПСС и МНРП, СССР и МНР. СССР посетили делегации во главе с Ж. Бат-мунхом (июнь); участвовала в работе заседания СЭВ) во главе с первым зам. пред. Совета Министров с Д. Май-ларом (июнь); участвовала в работе межправительств. советско-монгольской комиссии по экономич. и научно-технич. сотрудничеству), партработников МНРП (октябрь) и К-та народного контроля во главе с зам. пред. Совета Министров, пред. К-та народного контроля П. Моломом (декабрь). В М. находились делегации К-та гос. безопасности СССР во главе с членом Политбюро ЦК КПСС, пред. К-та гос. безопасности СССР Ю. В. Андроновым (август), партработников КПСС (сентябрь) и др. В МНР прошел месячник дружбы с СССР (октябрь — ноябрь).

Партийно-гос. делегации во главе с Ю. Цеденбалом выезжали в НРБ (июнь); подписана программа развития экономич. и научно-технич. сотрудничества на 1981—85 гг. и дальнейший период (и др.) и ГДР (октябрь), партийно-правительств. делегация во главе с Ж. Батмунхом — в СРВ и Лаос (декабрь); с СРВ и Лаосом подписаны договоры о дружбе и сотрудничестве). В М. приезжали правительств. делегации ЧССР (август) и ПНР (октябрь), участвовавшие в заседаниях монголо-чехословацкой и монголо-польской межправительств. комиссий по экономич. и научно-технич. сотрудничеству, делегация Скупщины СФРЮ во главе с пред. Скупщины Д. Марковицем (октябрь) и др.

Состоялись визиты партийно-правительств. делегаций во главе с Ж. Батмунхом в НРК (декабрь); подписано соглашение о помощи М. Кампучии и М. Дугэрсурэна в Австрию (октябрь). М. посетили парламентские делегации Индонезии во главе с пред. Совета народных представителей Дарьятмо и Франции (июль). Установлены дип. отношения с НРК (январь), Мадагаскаром (май), Малтой (август), Никарагуа (октябрь) и Гайаной (декабрь). К концу 1979 г. М. поддерживала дип. отношения с 88 странами.

В. Иванов.

НАМИБИЯ

Намибия (до 1968 г. — Юго-Западная Африка, ЮЗА) — страна в Южной Африке, фактически аннексированная ЮАР. Площадь — 824,3 км². Население — 1200 тыс. чел. (1977 г., оценка ООН), из них 46,5% приходится на африканцев племени овамбо, 11,6% — белые. Подавляющее большинство коренных жителей исповедует анимизм; население европ. происхождения — христиане. Офиц. языки — африкаанс и английский. Административный центр — Виндхук (64,7 тыс. жит.).

Н. управляется генеральным администратором (с 1 августа 1979 г. — Г. Вилдхоин, до него — М. Стейн), назначаемым президентом ЮАР, и находится под юрисдикцией ЮАР вопреки решению Генеральной Ассамблеи ООН от 1966 г., отменившему мандат ЮАР на управление этой территорией и учредившему Совет ООН для Н. (создан в 1967 г.) с целью подготовки народа территории к получению независимости. Расистские власти ЮАР игнорировали резолюцию Совета Безопасности ООН (декабрь 1974 г.), обявляющую их освободить незаконно оккупированную территорию Н., а также резолюцию Совета Безопасности ООН (январь 1976 г.), предусматривающую вывоз к 31 августа 1976 г. южноафр. вооруж. сил из Н. и проведение там под наблюдением ООН свободных выборов. Несмотря на некоторые изменения, внесенные в августе 1977 г., в декабре 1978 г., а также в мае 1979 г. в административное правление Н., на территории по-прежнему распространяется дискриминационная политика апартеида, проводимая расистским прав-вом ЮАР в отношении коренного населения.

Интересы лиц европейского происхождения представляют местные отделения партий ЮАР — Националистической и

Объединенной. Национально-освободительное движение коренных жителей Н. возглавляет Народная организация Юго-Западной Африки (СВАПО). Осн. в 1958 г., пред. — С. Нуйома.

В 1977 г. ВВП в текущих ценах составил 1135 млн. рэндов. Уровень инфляции в 1977 г. — 15% (в 1976 г. — 13%). Доля горнодобывающей промышленности в ВВП — 32,2%. Англо-американским и южноафриканским капиталом контролируется 90% горнодобывающей промышленности. Добыто в 1978 г. (тыс. т; в скобках в 1977 г., уточн. данные) медной руды — 37,7 (49,2), оловянной руды — 38,6 (41,2), цинкового концентрата — 36,6 (38,3), алмазов — 1,9 млн. каратов (2,0), окиси урана — 3,5 (3,0), кадмия — 79 т (102). В 1978 г. поголовье (млн.) кр. рог. скота — 2,8, овец каракулских пород — 4,6. Улов рыбы — 409,5 тыс. т. В 1978 г. длина жел. дорог — 2,7 тыс. км, автодорог с твердым покрытием — 2772 км.

В 1977 г. экспорт — 655 млн. рэндов, импорт — 400 млн. Осн. статьи экспорта (в млн. рэндов): минеральное сырье (включая алмазы) — 460, с.-х. сырье — 130, рыбные консервы — 65. Осн. импортерами являются ЮАР, страны ЕСС, США, Япония. Положительное сальдо платежного баланса в 1977/78 г. — 31,7 млн. рэндов. Денежная единица — рэнд ЮАР, равный 1,15 долл. США (декабрь 1978 г.).

В январе после забастовки горняков уранового рудника «Рослинг» волна выступлений рабочих африканцев в защиту своих прав перекинулась на др. индустриальные центры Н. В знак протеста против увольнения 208 шахтеров прекратили работу горняки рудников, расположенных в Дамаре и Зайне. Они потребовали восстановления на работе уволен-

ных товарищей, увеличения заработной платы и улучшения условий труда.

В марте расистские власти ЮАР назначили руководителя фашистской организации «Бродсбронд» («Союз братьев») Г. Вилджонна (вместо М. Стайна) генеральным администратором Н. Они развернули в стране беспрецедентную кампанию террора против мирного населения и патриотических сил, гл. обр. против СВАПО (согласно данным Совета ООН по Н., только за 3 месяца 1979 г. в стране было арестовано ок. 15 тыс. чел. СВАПО и ее сторонников). Одновременно власти ЮАР форсировали установление в Н. марionетного режима, при котором бы полностью сохранилось господство ЮАР и транснациональных горнорудных монополий. В апреле ЮАР официально отвергла предложения ООН о переходе Н. к независимости под международным наблюдением. В мае ЮАР передала законодат. власть в Н. местной «национальной ассамблее», которая была создана из укрепит. собрания в составе 50 депутатов, избранных в декабре 1978 г. Этот «парламент» должен будет сформировать «временное пр-во Н.». Намбийский народ продолжает вооруж. борьбу против империалистов и расистов, незаконно оккупирующих территорию Н. Руководство СВАПО неоднократно подтверждало свою готовность вести переговоры о мирном решении намбийской проблемы при условии вывода южноафриканских войск с территории Н., передачи ООН военного и административного контроля к началу выборов, а также возвращения Н. аннексированных в 1977 г. ЮАР порта Уолфиш-Бей, прилегающей к нему территории в 969 км² и 13 островов.

НАУРУ

(Республика Науру)

Н. — независимое государство на одноименном острове в зап. части Тихого океана. Имеет статут «ассоциированного члена» Содружества (брит.) без права участия в конференциях стран Содружества на уровне глав государств и правительства. Площадь — 22 км². Население — 7,5 тыс. чел. (1979 г., оценка), из них св. 60% — науруанцы (микронезийцы), остальные — китайцы, европейцы и выходцы из других островов Тихого океана. Официальные языки — науруанский и английский.

Глава государства и правительства — президент, избираемый парламентом на 3 года (Х. де Робарт); он же является мин. ин. дел. Высший законодательный орган — Законодательная ассамблея (18 чел.). В стране имеется одна политическая партия — Партия Науру (осн. в 1976 г., лидер — Б. Довийого). Единственный профсоюз — Организация работников фосфо-

ритной промышленности (осн. в 1953 г.).

Основа экономики — производство фосфоритов (св. 2 млн. т — 1979 г.). Производство электроэнергии — 22 млн. кВт·ч (1979 г.). В Н. одно шоссе вдоль побережья длиной 19 км и 6 км железной дороги, связывающей места разработки фосфоритов с портом. Автотрасса — св. 2 тыс. легковых и грузовых автомобилей и мотоциклов. Экспорт (ок. 132 млн. австрал. долл., в 1977 г.) гл. обр. фосфоритов в Австралию, Новую Зеландию и Японию, импорт (св. 14 млн. австрал. долл.) продовольствия, пром. товаров и оборудования. Денежная единица — австралийский доллар. Х. де Робарт выезжал в Новую Зеландию (январь), во Францию (июнь), на Соломоновы Острова (июль). Подписано соглашение с Новой Зеландией о прямом воздушном сообщении (декабрь). Установлены дип. отношения с ГДР (август).

В мае Генеральная Ассамблея ООН (заседание 33-й сессии ГА ООН было возобновлено специально для рассмотрения вопроса о Н.) потребовала от расистского режима ЮАР немедленного прекращения незаконной оккупации Н. и призвала Совет Безопасности принять принудительные меры, с тем чтобы заставить Преторию выполнять решения международного сообщества. Ассамблея вновь подтвердила законность борьбы намбийского народа всеми имеющимися в его распоряжении средствами против незаконной оккупации. В документе решительно осуждены действия ЮАР, пытающейся навязать намбийскому народу т. н. внутреннее урегулирование посредством фиктивной и незаконной «национальной ассамблеи». ГА ООН вновь заявила, что спира-ведливое и прочное урегулирование вопроса о Н. возможно лишь при непосредственном и полном участии СВАПО — единственного и подлинного представителя намбийского народа.

1979 г. по решению ГА ООН был объявлен годом солидарности с народом Н.

В декабре 34-я сессия ГА ООН приняла ряд резолюций по вопросу о Намбии.

В них вновь подтверждено, что СВАПО является единственным законным представителем намбийского народа, признается законность вооруженной борьбы народа Н. за нац. освобождение, осуждаются маневры ЮАР, направленные на укрепление и Н. колониального правления, и содержится призыв к Совету Безопасности срочно созвать заседание для введения в полном объеме санкций против ЮАР в соответствии с главой VII Устава ООН. С. Волков.

НЕПАЛ

• (Королевство Непал)

Общие сведения. Н. — государство в Азии, в Гималаях. Площадь — 140,8 тыс. км². Население — 13,5 млн. чел. (1979 г., оценка); непальцы (св. 50%), майтхили, бходжпурри, таманги, тхару, венары и др. Гос. религия — индуизм. Офиц. язык — непали. Столица — Катманду (180 тыс. жит., 1978 г.).

Государственный строй. Глава государства — король, которому принадлежит вся законодат. и исполнит. власть; с 1972 г. — Бирендра Бир Бикрам Шах Девя. Нац. панчаят (135 членов: 112 избираются зональными панчаятами, 23 назначаются королем) — высший законодат. орган в системе панчаятов (местных органов власти). Премьер-министр, мин. по делам королевского двора и обороны — С. Б. Тхапа (с 31 мая 1979 г.; до этого — К. Н. Биста). Мин. ин. дел и коммуникаций — К. Б. Шахи (с 14 апреля 1979 г.; до этого — К. Р. Аръял). Политич. партии запрещены. Профсоюзов в Н. нет.

Экономическое положение. В 1979 г. экономич. положение Н. продолжало ухудшаться. Темпы роста экономики не достигли 1% (планировалось 3,5%). По итогам 4 лет 5-го пятилетнего плана экономич. развития (1975/76—1979/80 гг.) рост с. х.-ва отставал от плановых показателей в 3 раза, ирригация, гидроэнергетики и транспорта — в 1,5—2 раза. Сбор зерновых по сравнению со среднегодным за последние несколько лет снизился на 22%; дефи-

цит зерна достиг 740 тыс. т. Засуха вызвала продовольств. дефицит в 65 из 75 р-нов Н. Правительство обратилось к Индии, Великобритании, Японии, США и междунар. фин. организациям с просьбой срочно выделить Н. 200 тыс. т зерна для предотвращения голода. Возросли цены на рис, масло и др., а также на многие пром. товары первой необходимости. Экспорт джутона — гл. экспортной культуры Н. — сократился по сравнению с 1978 г. на 4%, что привело в сочетании с падением цен на джут на мировом капиталистич. рынке к потере 50 млн. рупий в иностранной валюте.

В с. х.-ве занято св. 90% самодеят. населения, его продукция дает $\frac{2}{3}$ ВВП и $\frac{3}{4}$ стоимости экспорта Н. В 1978/79 г. сбор (тыс. т; в скобках — в 1977/78 г.) риса — 2400 (2350), кукурузы — 750 (775), пшеницы — 401 (394), картофеля — 300 (295), сахарного тростника — св. 300 (св. 300), джута — 65 (ок. 50), семян масличных — 45 (65), табака — 6,5 (7,0). В 1977 г. поголовье (млн.) кр. рог. скота — 10,7, овец и коз — ок. 5, свиней — 0,3.

В 1978/79 г. производство (тыс. т; в скобках — в 1977/1978 г.) джутовых изделий — 16 (18), сахара — 26,5 (17), цемента — 25 (св. 40). В 1978 г. мощность электростанций (тыс. кВт) — 63,7, в т. ч. ГЭС — 37,2.

В 1979 г. длина (км) узкоколейных жел. дорог (большая их часть не эксплуатируется) — 102, канатной дороги — 45,

автодорог — св. 4000; автопарк — 15,5 тыс. автомашин и мотоциклов.

За первые 10 месяцев 1978/79 г. (млн. рупий: в скобках — за тот же период 1977/78 г., уточн. данные) экспорт — 862,5 (817,2), импорт — 2295,0 (1902,3). При общем росте экспорта и импорта темпы роста торговли с Индией были в два раза меньше, чем с другими контрагентами. Доля Индии во внешнеторговом обороте И. — 57% (в 1977/78 г. — 66%).

В 1978 г. число иностр. туристов (тыс.) — 156 (в 1977 г. — ок. 130).

Денежная единица — непальская рупия. По бюджету на 1979/80 г. (млн. рупий; в скобках — в 1978/79 г.) расходы — 4183,9 (3752,8), доходы — 2121,2 (1920,4), безвозмездная помощь и займы — 908,0 (1523,3); дефицит планируется покрыть гл. обр. за счет иностр. помощи (1876,2). В новом бюджете на 10 млн. рупий сокращения налоговые поступления (замена налога на землю и развитие панчаятов — обычным земельным налогом и освобождение от части налогов мелких мукомольных, рисоочистит., маслобойных и ряда небольших предприятий по переработке др. с.-х. продукции; см. В а ж н е й ш и е с о б ы т и я 1 9 7 9 г.). В июле 1979 г. запасы иностр. валюты (млрд. рупий) — 2,5 (в августе 1978 г. — св. 2).

Важнейшие события 1979 г. В апреле — мае в 37 р-нах Н. вспыхнули волнения крестьян, рабочих, служащих, учащихся и студентов, выступавших против повышения налогов, непослачиваемого труда крестьян на строит. работах, с требованием политич. свобод и борьбы с коррупцией. 24 мая король Бирендра обещал провести в течение ближайшего года референдум для выбора политич. системы страны; летом он одобрил ряд законопроектов, направленных на реформу панчаятской системы в направлении расширения представительства различных слоев населения в панчаятах. Во 2-й половине года фактич. возобновил свою деятельность ряд политич. партий. В ноябре началась общенациональная кампания по борьбе с коррупцией. В декабре освобождены 324 политзаключенных. В том же месяце студенты Трибхуванского ун-та и учащиеся долины Катманду провели демонстрации с требованием демократизации системы обучения.

Внешняя политика в 1979 г. Н. продолжал проводить политику неприсоединения и добивался признания его «зоной мира».

К. Р. Арьял выезжал в Ирак (март). В Н. приезжали министры ин. дел Бангладеш М. Ш. Хак (январь), Израиля М. Даян (апрель) и Таиланда У. Патриянгкун (октябрь). Король Бирендра посетил КНР (август). В Н. побывал мин. ин. дел КНР Хуан Хуа (ноябрь). *Г. Яковлев.*

НИГЕР

(Республика Нигер)

Общие сведения. И. — государство в Зап. Африке. Площадь — 1267 тыс. км². Население — 5,3 млн. чел. (1978 г., уточн. оценка); хауса (2,6 млн.), джерма, сонгаи, фульбе, туарги и др. 85% населения — мусульмане, 14,5% придерживаются местных традиц. верований, 0,5% — христиане. Офиц. язык — французский. Столица — Ниамей (ок. 300 тыс. жит., 1978 г.).

Государственный строй. Законодат. и исполнит. власть — у Высшего военного совета (ВВС). Глава государства и правительства — президент; с 1974 г. — пред. ВВС полковник С. Кунче, он же — мин. обороны. Мин. ин. дел — Д. Диалло (с 11 сентября 1979 г.; до этого — майор М. Джермакойе). Деятельность политич. партий запрещена.

Профсоюзы. Объединение профсоюзов трудящихся Нигера. Обр. в 1959 г. Пред. — Б. Майнасара.

Экономическое положение. В 1978 г. ВВП (млрд. афр. фр. в текущих ценах) — 210; нигеск. потребит. цен (1970 г. — 100) — 241,8, цен на продовольствие — 273,0. План экономич. развития Н. (1976—78 гг.) выполнен на 2/3 и продлен до 1980 г. В 1979 г. разработан новый план экономич. развития Н. (1979—83 гг.).

В 1977/78 г. производство (тыс. т; в скобках — в 1976/1977 г.) проса и сорго — 1486 (1257,4), риса — 31 (29), кукурузы — 5,6 (11,9), бобовых — 277,5 (222), маниока — 180 (197), бататов — 41 (54), лука — 62 (79), томатов — 7 (13), сахарного тростника — 131 (107), неочищ. арахиса — 79,2 (1976/77 г.), хлопка — 3,8 (7,5); в 1978/79 г. скупка арахиса — 8,5 (14,6); в 1979 г. дефицит продовольствия — 30. В 1978 г. поголовье (млн.; в скобках — в 1977 г.) кр. рог. скота — 2,99 (2,85), овец и коз — 9,46 (9,19), верблюдов — 0,35 (0,34), лошадей — 0,22 (0,22), ослов — 0,43 (0,43). К середине 1979 г. восстановлено после засухи 1968—73 гг. 68% поголовья кр. рог. скота и 100% — овец и коз. В 1975 г. улов рыбы — 15,1 тыс. т.

В 1978 г. производство (тыс. т; в скобках — в 1977 г.) урановых концентратов — 2,25 (1,6), касситерита — 0,090 (0,105), цемента — 40 (37), хлопка-волокна — 1,35 (2,57), очищ. риса — 3,6 (3,9), арахидного масла — 3,5 (6), набивных тканей — 6,95 (4,3) млн. м, электроэнергии (млн. квт·ч) — 43,5 (26,8), закупки электроэнергии — 55,7 (60,2). В 1979 г. начато производство фосфорных удобрений на ф-ке в Такхе (мощность — 5—6 тыс. т в год); создана новая компания по добыче урана (доля Н. в акционерном капитале — 50%).

Ж. д. нет. В 1978 г. длина автодорог (тыс. км) — св. 18, в т. ч. проходимых в течение всего года — 8, из них асфальтир. — св. 2; автопарк — 26,6 тыс. машин.

В 1977 г. (млрд. афр. фр.; в скобках — в 1976 г.) экспорт — 39,9 (32,0), импорт — 37,0 (30,4). Экспортировались урановые концентраты (ок. 3/4 стоимости экспорта, уточн. данные), живой скот и продукты животноводства, овощи, арахис и его производные и др.; импортировались транспортные средства, нефтепродукты, машины, электротехнич. оборудование, др. готовые пром. изделия и др. Гл. контрагенты: в экспорте — Франция и Нигерия; в импорте — Франция, ФРГ, БСК, Сенегал, АНДР.

Гос. бюджет на 1979/80 г. (млрд. афр. фр.; в скобках — в 1978/79 г.) — 72,14 (56,75), в т. ч. бюджет капиталовложений — 26 (21); поступления от эксплуатации урановых месторождений и сбыта урана — 26 (20). На конец 1979 г. внешний гос. долг — 86 млрд. афр. фр.; подписаны соглашения о займах и субсидиях (млрд. афр. фр.): Францией — 25, с междунар. банковским консорциумом — 6, ЕЭС — 2,14, АФБР — 1,4; (млн. долл.): с США — 10,6, америк.-африк. «Чейз Манхаттан банк» и «Кемпал банк» и Междунар. арабским банком — 7, Ливией — 6 и др.

Важнейшие события и внешняя политика в 1979 г. В апреле С. Кунче выдвинул концепцию «Общества развития»; в октябре создана Нац. комиссия по разработке основ «Общества развития» (пред. — М. Джермакойе). В мае и октябре на 30% повышена заработная плата различных категорий трудящихся. В июле на 30% повышены цены на нефть и нефтепродукты.

В 1979 г. Н. продолжал посредничать в урегулировании чадского конфликта (см. статью Ч а д). На 34-й сессии ГА ООН Н. избран непост. членом Совета Безопасности ООН. С. Кунче избран пред. КЭАО на 1980 г.

С. Кунче выезжал в Саудовскую Аравию (январь), Того и Нигерию (январь, июнь, сентябрь), БСК (март), Верхнюю Вольту (апрель), АНДР, Ливию и Сенегал (май), Бенин (июнь), Францию (июль), Мавританию (октябрь); М. Джермакойе — в Мозамбик (январь), Японию (февраль), Нигерию (март), Марокко и Руанду (май), Шри-Ланку (июнь), Мали (июль), Ливию (август); Д. Диалло — в США (октябрь), Камерун, Нигерию, Сенегал, Либерию и БСК (ноябрь). В Н. приезжали президент Гамби Д. К. Джавара (ноябрь), министры ин. дел Бенина М. Агладайе (апрель) и Мали А. Б. Бей (июнь), секретарь по ин. делам Ливии А. А. Трейки (май, декабрь), мин. по делам сотрудничества Франции Р. Галле (август) и др. Установлены дип. отношения с Грецией, Барбадосом, Гайаной и Ямайкой (июнь).

Н. посетили зам. пред. Совета Министров Кубы Ж. Доменеч (август) и др. Подписаны соглашения об авиасообщении с ГДР (февраль) и др. *Л. Низкая.*

НИГЕРИЯ

(Федеративная Республика Нигерия)

Общие сведения. Н. — государство в Зап. Африке. Входит в Содружество (брит.). Состоит из 19 штатов. Площадь — 923,8 тыс. км². Население — 79,7 млн. чел. (перепись 1973 г.): хауса, фульбе, канури, йоруба, ибо и др. Ок. 1/2 населения — мусульмане, 1/3 — христиане, остальные придерживаются местных традиц. верований. Офф. язык — английский. Столица — Лагос (4,1 млн. жит., конец 1979 г.).

Государственный строй. По конституции, действующей со 2 октября 1979 г., глава государства и правительства — президент, избираемый населением на 4 года; со 2 октября 1979 г. — Ш. Шагари, он же — главнокомандующий вооруж. силами. Высший законодат. орган — Нац. собрание (НС): сенат (95 членов, избираемых населением на 4 года) и палата представителей (ПП), 449 депутатов, избираемых населением на 4 года, а также 1 вакантное место для депутата от будущей столицы Н.). До 2 октября 1979 г. вся законодат. и исполнит. власть принадлежала Федеральному военному правительству (ФВП), состоявшему из Высшего военного совета, Федерального исполнит. совета и Нац. совета штатов; главой ФВП и главнокомандующим вооруж. силами был генерал О. Обасанджо. Мин. ин. дел — И. Ауду (со 2 октября 1979 г.; до этого комиссар по ин. делам — Г. Адефоне). В штатах — автономные органы власти: губернаторы и однопалатные Палаты собрания штатов (со 2 октября 1979 г.; до этого — военные правительства).

Политические партии и профсоюзы. Национальная партия Нигерии (НПН). Обр. в 1978 г. Определяет гл. обр. на мусульман сев. штатов, 36 мест в сенате, 168 — в ПП. Лидер — Ш. Шагари. Нигерийская партия единства (НПЕ). Обр. в 1978 г. Пользуется влиянием гл. обр. в Ю.-З. штатах, населенных йоруба. 28 мест в сенате, 111 — в ПП. Лидер — О. Авооло. Нигерийская народная партия (ННП). Обр. в 1978 г. Пользуется влиянием гл. обр. в Ю.-В. штатах, населенных ибо. 16 мест в сенате, 78 — в ПП. Лидер — Н. Азикве. Партия народного возрождения (ПНВ). Обр. в 1979 г. Пользуется влиянием гл. обр. в штатах Кано и Кадуна. 7 мест в сенате, 49 — в ПП. Лидер — А. Кано. Народная партия Великой Нигерии (НПВН). Обр. в 1978 г., осенью 1979 г. раскололась на группировки И. Вазир и Н. Эзе. Пользуется влиянием гл. обр. в штате Борно. 8 мест в сенате, 43 — в ПП.

Нигерийский конгресс труда — единый профсоюз. Обр. в 1978 г. Пред. — М. Саммуну.

Экономическое положение. В 1979 г. продолжалось осуществление плана социально-экономич. развития (1975—1980 гг.), для чего, как и в предыдущие годы, привлекались средства из-за границы (за год получены займы от европейских банков на сумму св. 200 млн. долл.). Нефть дала 80% нац. дохода и 92% валютных поступлений. Темпы роста инфляции — 10%; повысились цены на продовольствие, одежду, табак, электроэнергию, горючие и смазочные материалы. Для решения вопроса острой нехватки квалифицир. кадров среднего звена в экономике (особенно в пром-сти) приняты меры к расширению обучения нигерийцев за границей и созданию новых спец. средних учебных заведений. Нигерийская доля в капитале иностр. нефтяных компаний увеличена с 55 до 60%; с 1 августа взята под контроль правительства вся доля участия английской нефтяной компании «Бритиш петролеум» (в знак протеста против поставок Великобританией нефти ЮАР).

Сельское хозяйство. В с. х-ве занято ок. 70% самодеят. населения. В 1978 г. сбор продовольств. культур (млн. т; в скобках — в 1977 г.): сорго — 3,7 (4,3), проса — 3,1 (3,5), кукурузы — 1,4 (1,6), ямс — 7,5 (8,0), кокосаяс — 1,5 (1,6), кассавы — 10,6 (10,0), риса — 0,5 (0,6), гороха — 1,3 (1,2); скупка экспортных культур (тыс. т): какао-бобов — 160 (200), пальмисты — 239 (300), пальмового масла — 600 (300), арахиса — 140 (50), хлопка-сырца — 117 (54), каучука — 58 (50); поголовье (млн.) кр. рог. скота — 11,5 (11,5), овец — 8,5 (9,0), коз — 23,6 (23,0), свиней — 1,0 (0,9), домашней птицы — 95,0 (50,0); улов рыбы (млн. т) — 1,1 (1,05).

Промышленность. В 1979 г. добыча нефти (млн. т) — 115 (в 1978 г. — 95). В 1978 г. добыча и производство (тыс. т; в скобках — в 1977 г.) оловянной руды — 4,4 (7,0),

колумбита — 0,8 (1,0), камешного угля — 264 (500), цемента — 1530 (1500), электроэнергии — 3,5 (3,5, уточн. данные) млрд. квт.-ч. В 1979 г. вошел в строй автоборочный завод.

Транспорт. В 1978 г. длина (тыс. км) ж. д. — 3,5, автодорог — 104,3, в т. ч. с битумным покрытием — 29,0; внутр. авиалиний — 6,5; автопарк (тыс. машин; в скобках — в 1977 г.): легковых — 380 (350), грузовых — 300 (280), автобусов — 5,0 (4,5); грузооборот морских портов — 9 млн. т (исключая экспорт нефти). В 1979 г. вошли в строй участки нефтепродуктопроводов, соединившие Лагос, Ибадан, Варри, Бенни и Оре (построены при содействии СССР), новый аэропорт в Лагосе.

Внешняя торговля. В 1978 г. (млн. пайр) экспорт, включая реэкспорт, — 6060, импорт — 8210. Экспортировалась нефть — 5700, какао — 270, пальмиста — 34, каучук — 15, олово — 10 и др.; импортировались машины и оборудование — 3673, потребит. пром. товары — 1834, продовольствие, папирты и табак — 948, химикаты — 558 и др. Гл. контрагенты: США, Великобритания, Нидерланды, Франция, Япония, ФРГ.

Финансы. Денежная единица — пайра. 1 пайра = 1,6 долл. По бюджету на 1979/80 г. (млрд. пайр; в скобках — в 1978/79 г.) расходы — 9,5 (8,0), доходы — 8,3 (6,8); дефицит бюджета покрывается за счет внутр. и внешних займов. На апрель 1979 г. золотовалютные резервы (млрд. пайр) — 2,0 (на апрель 1978 г. — 2,9).

Важнейшие события 1979 г. В течение года завершился переход Н. к гражданской форме правления, сопровождавшийся острой межпартийной борьбой. 7 июля — 11 августа прошли всеобщие выборы (раздельно в сенат, в ПП, в палаты собрания штатов, губернаторов и президентов); на первых 4 из них лучшие результаты — у НПН, однако ей не удалось получить абсолютного большинства мест в НС. На президентских выборах победил Ш. Шагари; в сентябре Верхов. суд подтвердил результаты президентских выборов, отклонив протесты лидеров НПЕ, ННП и НПВН. 2 октября состоялась передача власти гражданским лидерам; в своей речи Ш. Шагари заявил, что гл. целью новой администрации будет преодоление региональной раздробленности Н. — осуществление лозунга «одна страна — одна судьба». В октябре — декабре по значит. трудностям ННП с участием ННП сформировала новое федеральное правительство.

Внешняя политика в 1979 г. В течение года Н. продолжала выступать за укрепление африканского единства, ликвидацию расистских режимов на юге Африки и усиление своей роли в Африке.

О. Обасанджо выезжал в НРА (апрель), в Марокко, Мавританию и АНДР (апрель — май), РОЗМ (подписано соглашение об экономич. и научно-технич. сотрудничестве), БСК и Гану (май), Бенин (август); Г. Адефоне — в Индонезию (июнь), Марокко и АНДР (август). В Капо (март, апрель) и Лагосе (май, август) состоялись конференции по нац. примирению в Чаде с участием Чада, Нигерии и ряда др. стран Африки, в Лагосе — совещание в верхах соседних с Чадом стран (август). В П. приезжали президенты БСК Ф. Уфуэ-Буаньи (январь), Нигера С. Кунче (январь, июнь, сентябрь) и Бенина М. Кереку (апрель), министры ин. дел Нигера М. Джермакойе (март) и Д. Диалло (ноябрь), Сенегала М. Ньясс (апрель, август), секретарь по ин. делам Ливии А. А. Трейки (май) и др. Установлены дип. отношения с Колумбией (январь) и ЦАР (май). Подписаны договор о дружбе, сотрудничестве и торговле и ряд др. документов — с Бразилией и соглашения об экономич. и научно-технич. сотрудничестве — с Францией и о сотрудничестве в области культуры, образования и науки — с Сенегалом (все в мае).

Состоялся визит в П. зам. пред. Совета Министров ВНР Д. Секера (апрель; подписано соглашение об экономич. и научно-технич. сотрудничестве).

Нач. штаба главнокомандующего Н. генерал Ш. М. Ярадуа посетил СССР (май; был принят А. Н. Косыгиным, в ходе встречи выражена обоюдная заинтересованность в укреплении и расширении советско-нигерийского политич., экономич., культурного и др. сотрудничества).

В. Портнов (экономика), И. Следзевский (политика).

НИДЕРЛАНДЫ

(Королевство Нидерландов)

Общие сведения. Н. — государство в Зап. Европе. Площадь — 36,9 тыс. км² (с внутренними водами — 41,2 тыс. км²). Население (на 31 декабря 1979 г.) — 14 091 тыс. чел. Голландцев и близкородственных им фламандцев — св. 96%. Гос. язык — нидерландский (голландский). Св. 50% верующих — католики, ок. 40% — протестанты. Столица — Амстердам (958 тыс. жит. на 1 января 1979 г., с пригородами), резиденция правительства — Гаага (671 тыс. жит., с пригородами), крупнейший город — Роттердам (1015 тыс. жит., с пригородами).

Н. владеют рядом Антильских о-вов (Аруба, Кюрасао и др.) с населением ок. 250 тыс. чел. (1978 г.).

Государственный строй. Н. — конституционная монархия. Глава государства — король (королева); с 30 апреля 1980 г. — Беатрикс (до этого — Юлиана). Законодат. власть осуществляется королем (королевой) и парламентом — Генеральными Штатами, состоящими из двух палат. Первая палата (75 депутатов) избирается провинциальными штатами (выборные органы самоуправления провинций) на 6 лет; 38 или 37 депутатов каждые три года переизбираются. Вторая палата (150 депутатов) избирается населением на 4 года. После парламентских выборов 1977 г. в Генеральных Штатах представлены следующие политические партии: ПТ — 25 мест в Первой и 53 места во Второй палате, блок ХДП (включает КНП, АРП и ХИС) — соответственно 24 и 49, НПСД — 15 и 28, Д-66 — 8 во Второй палате, ППР — 5 и 3, КПН — 2 и 2, ГРП — 1 и 3, КП — 1 и 1, РПС — 1 и 1, ПСП — 1 и 1, ДС-70 — 1 во Второй палате.

Правительство с 1977 г. состоит из представителей ХДП и НПСД. Премьер-министр — А. ван Агт (КНП), мин. ин. дел — К. А. ван дер Клау (НПСД).

Политические партии и профсоюзы. Партия труда (ПТ). Осн. в 1946 г. на базе с.-д. партии. Входит в Социал-демократический союз (СД). Пред. — М. ван дер Берг. 120 тыс. членов. Партийный блок Христианско-демократический призывы (ХДП, состоит из трех клерикальных партий: КНП, АРП и ХИС). Создан в 1976 г. Пред. — П. А. Стенкамп. 163 тыс. членов. Католическая народная партия (КНП). Осн. в 1945 г. на базе римско-католической гос. партии. Выражает интересы крупных промышленников, финансовой олигархии, католического духовенства. Пред. — В. И. Фергер. 60 тыс. членов. Антиреволюционная партия (АРП). Осн. в 1878 г. Клерикальная. Выражает интересы землевладельцев и средней буржуазии. Пред. — Х. А. де Бур. 74 тыс. членов. Христианско-исторический союз (ХИС). Осн. в 1908 г. Партия крупного чиновничества, клерикалов и реакционной профессуры. Пред. — Ван Леувен. 29 тыс. членов. Народная партия за свободу и демократию (НПСД, Либеральная). Осн. в 1948 г. Выражает интересы торгово-пром. и финансовой буржуазии. Пред. — Ф. Кортхаалс Алдес. 104 тыс. членов. Политическая партия радикалов (ППР). Осн. в 1968 г. вышедшей из КНП группой христиан-радикалов. Пред. — Г. Фербек. 13 тыс. членов. «Демократы -66» (Д-66). Осн. в 1966 г. Объединяет представителей прогрессивной интеллигенции. Пред. — Я. тен Бринк. 10 тыс. членов. «Демократические социалисты -70» (ДС-70). Осн. в 1970 г. группой правых социал-демократов. Пред. — З. Хартог. 6 тыс. членов. Государственная реформистская партия (ГРП). Осн. в 1918 г. Состоит из реакционной части протестантской буржуазии и чиновничества. Пред. — Х. Г. Абма. 12 тыс. членов. Крестьянская партия (КП). Осн. в 1963 г. Крайне правая. Пред. — Х. Кукук. 25 тыс. членов. Реформистский политический союз (РПС). Осн. в 1950-х гг. Буржуазная протестантская партия. Пред. — Й. ван дер Ягт. 15 тыс. членов. Пацифистская социалистическая партия (ПСП). Осн. в 1957 г. Объединяет представителей мелкой буржуазии, прогрессивной интеллигенции. Пред. — Л. Мертенс. 4 тыс. членов.

Коммунистическая партия Нидерландов (КПН). Осн. в 1918 г. Пред. ЦК КПН — Х. Хукстра. 27,5 тыс. членов.

Федерация нидерландских профсоюзов. Входит в МКСП. Пред. — В. Кок, 1,2 млн. членов.

Нидерландское национальное объединение христианских профсоюзов. Объединяет трудящихся-протестантов. Входит в ВКТ. Пред. — Х. ван дер Мелен. Ок. 300 тыс. членов.

Экономическое положение. В 1979 г. ВВП в неизменных ценах увеличился на 2,7% (в 1978 г. — на 1,7%). Число безработных составило 210 тыс. (в 1978 г. — 220 тыс.). Основным фактором экономического роста явилось расширение экспорта (его физический объем увеличился на 9%). Стимулирующее влияние потребит. спроса уменьшилось; темпы его прироста по сравнению с 1978 г. снизились вдвое (до 2,5%). Рост инвестиций прекратился. Инвестиционная деятельность сдерживалась, в частности, повышением учетного банковского процента. Нидерландский банк с целью поддержания курса гульдена в рамках Европейской валютной системы постепенно поднял учетную банковскую ставку с 6,5% до 9,5%. Дефицит торгового баланса увеличился на 1 млрд. гульд. и достиг 7,2 млрд. гульд. Продолжал расти дефицит платежного баланса (он составил 4 млрд. гульд.). Количество банкротств в 1979 г. достигло 3499 (на 14% больше, чем в 1978 г.). Стоимость жизни возросла на 5% (в 1978 г. — на 4%).

Промышленность. Объем пром. производства в 1979 г. увеличился на 3,1% (в 1978 г. — на 0,8%), в т. ч. в обрабатывающей пром-сти — на 2,5%. Возросла продукция гл. обр. нефтеперерабатывающей, химической и газодобывающей отраслей, а также (в меньшей степени) пищевкусовой пром-сти и черной металлургии. Производство машин и оборудования не увеличилось, а продукция текстильной и швейной отраслей снова уменьшилась. Обеспеченность пром-сти заказами несколько возросла.

Добыча газа с морского дна увеличилась по сравнению с 1978 г. на 6%. В Северном море в 160 км от Гааги обнаружено новое газовое месторождение. Продолжалась реорганизация машиностроительных, прежде всего судостроительных, предприятий. При финансовой поддержке правительства Н. шведский концерн «Вольво» значительно расширил производство легковых машин в Борне. Годовая мощность предприятий по производству этилена в районе Роттердама достигла 3125 тыс. т против 2645 тыс. т в 1978 г.

Производство важнейших видов промышленной продукции

Виды продукции	1977 г.	1978 г.	1979 г.
Электроэнергия, млрд. квт.ч	58,3	61,6	64,7
Нефтепродукты, млн. т	60,7	60,5	63,4
Природный газ, млрд. м ³	96,9	88,7	93,6
Чугун, тыс. т	3922	4613	4814
Сталь, тыс. т	4927	5590	5877
Прокат, тыс. т	3417	3692	3755
Алюминий, тыс. т	241	261	259
Цемент, тыс. т	3895	3918	3700
Этилен, тыс. т	1780	1958	2199
Пропилен, тыс. т	905	1023	1149
Бутадиен, тыс. т	374	422	442
Серная кислота (100%), тыс. т	1572	1680	1644
Азотные удобрения (по содержанию N), тыс. т	1081	1426	1524
Бумага и картон, тыс. т	1623	1637	1709
Автомобили легковые и комбинированные (включая сборку), тыс. т	68	69	90
Суда, спущенные на воду, тыс. бр. рег. т	380	211	193
Суда, законченные постройкой, тыс. бр. рег. т	236	314	277
Прыга из искусственного шелка, тыс. т	31	29	.. .
Хлопчатобумажные ткани, тыс. т	29	24	.. .
Масло сливочное заводское, тыс. т	179	212	203
Сыр заводской, тыс. т	404	410	425
Сгущенное молоко, тыс. т	523	488	515
Молочный порошок, тыс. т	269	336	314
Маргарин, тыс. т	209	207	212

Сельское хозяйство. Объем с.-х. производства по сравнению с 1978 г. вырос на 3%. Сбор зерновых умень-

шился на 8%. Производство цветов и цветочных луковиц увеличилось на 8%, парниковых овощей — на 2%, фруктов — на 20%. Поголовье (тыс., май 1979 г., в скобках — в мае 1978 г.) кр. рог. скота — 5128 (4990), в т. ч. молочных коров — 2319 (2247); поголовье свиней — 9608 (9172). Надой молока на одну корову — 5150 кг. Производство молока возросло на 3%, яиц — на 13%, говядины — на 4%, свиными — на 8%.

Валовой сбор основных с.-х. культур (тыс. т)

Культуры	1977 г.	1978 г.	1979 г.
Пшеница	661	792	836
Рожь	74	68	49
Ячмень	287	355	288
Овес	94	140	109
Картофель*	5752	6231	6277
Сахарная свекла	6017	6324	5919
Лук репчатый	590	522	457

* Включая отходы.

Транспорт. Морские перевозки грузов увеличились по сравнению с 1978 г. на 15%. Грузооборот Роттердама возрос на 11% (до 293 млн. т), прежде всего благодаря увеличению импорта нефти на 12% (до 118 млн. т). Перевозки речным транспортом, гл. обр. по Рейну, сократились на 3%. Тоннаж морского торгового флота на конец 1979 г. (включая суда, приписанные к портам Корсао, Арубы, Суринама и др.) — 5,4 млн. бр. рег. т; из них к портам Н. приписаны суда тоннажем 3,2 млн. бр. рег. т. Парк легковых автомобилей — св. 4 млн., грузовых автомобилей — 337 тыс. (на август 1978 г.).

Внешняя торговля. Экспорт в 1979 г. (в скобках — данные за 1978 г.) составил в текущих ценах 127,6 (108,2), импорт — 134,8 (114,4) млрд. гульд. На страны ЕЭС пришлось 73% экспорта и 56% импорта. Крупнейшие торговые партнеры Н. в 1979 г. (% экспорта и импорта): ФРГ — 30,5 и 24,4, Бельгия и Люксембург — 15,3 и 11,9, Франция — 10,6 и 7,3, Великобритания — 8,5 и 7,7, США — 2,9 и 8,5.

Финансы. Денежная единица — гульден (флорин). Золотые и валютные резервы Нидерландского банка в конце 1979 г. составляли 24,7 млрд. гульд. (в конце 1978 г. — 22,0 млрд. гульд.). Дефицит гос. бюджета в 1979 г. — 15 млрд. гульд. Государственный долг на конец октября 1979 г. — 63 млрд. гульд. (54 млрд. гульд. на конец октября 1978 г.).

Важнейшие события 1979 г. Не имея достаточно прочной опоры в парламенте, коалиционное правительство А. ван Агта стремилось проявлять осторожность при принятии решений. Пытаясь смягчить остроту экономических проблем путем сокращения ассигнований на просвещение, здравоохранение и социальное обеспечение, оно, в частности, повысило плату за обучение в университетах, закрыло часть

общеобразовательных школ. Одновременно правительство увеличило военные расходы до 10,5 млрд. гульд. (в 1980 г. они должны составить 10,8 млрд. гульд.).

Прошедшие в стране массовые демонстрации против производства нового американского ракетно-ядерного оружия и размещения его на территории Н. заставили многие политические партии более остро поставить этот вопрос. В апреле съезд ПТ высказался против дальнейшего наращивания ракетно-ядерного оружия в странах НАТО и заявил, что участие Н. в этой организации должно быть обусловлено принятием эффективных мер с целью снижения роли ядерного оружия. В ноябре съезд Д-66 принял резолюцию, отвергающую производство и размещение в Н. и других странах Зап. Европы американского ракетно-ядерного оружия средней дальности. Против гонки ядерных вооружений активно выступили КПН, ППР и ПСП. 6 декабря голосами депутатов оппозиции и отколовшихся от своей фракции 10 членов ХДП парламент принял внесенную ПТ и Д-66 резолюцию, которая отвергает планы размещения в Н. новых американских ракет среднего радиуса действия. Правительственная коалиция, обладавшая во Второй палате лишь 77 голосами из 150, фактически потеряла большинство в парламенте.

Внешняя политика в 1979 г. Главные направления внешнеполитического курса Н. по-прежнему определялись их участием в НАТО и ЕЭС. Однако в обстановке нарастания в стране антиядерного движения правительство, несмотря на давление со стороны США, Великобритании и ФРГ, вынуждено было занять особую позицию по вопросу о «модернизации ядерных средств средней дальности». На декабрьской сессии Совета НАТО в Брюсселе Н., согласившись в принципе с доводами своих партнеров по блоку, отложила рассмотрение вопроса о развертывании новых американских ракет на своей территории до декабря 1981 г., поставив его решение в зависимость от результатов переговоров об ограничении ракетно-ядерного оружия средней дальности.

Н. по-прежнему выступали за интенсификацию интеграционных процессов во всех сферах деятельности «Общего рынка», высказывались за скорейший прием в ЕЭС Португалии и Испании.

Поддержав заключенное в Кэмп-Дэвиде сепаратное египетско-израильское соглашение, Н. вместе с тем подчеркивали, что мирное урегулирование ближневосточного конфликта возможно лишь в том случае, если будут учтены законные права арабского народа Палестины.

А. ван Агт посетил Испанию (октябрь), ФРГ, Великобританию и США (декабрь). К. А. ван дер Клау — КНР (январь), Израиль (февраль), ФРГ (август). В Н. были президент Гвиней-Бисау Л. Кабрал (март), президент Бангладеш З. Рахман, вице-президент США У. Мондейл (апрель), президент Камеруна А. Ахиджо (июль), министры ин. дел КНР (июнь), Японии (август) и др.

Состоялись визиты А. ван Агта в ПНР (сентябрь), К. А. ван дер Клау — в СРР и НРБ (март), СФРЮ (апрель), ГДР (сентябрь), ВНР (октябрь).

Г. Данилов (политика), Г. Яценко (экономика).

НИКАРАГУА

(Республика Никарагуа)

Общие сведения. Н. — государство в Центр. Америке. Площадь — 148 тыс. км². Население — 2,4 млн. чел. (1978 г.); большинство — метисы и мулаты, белые — 17%, индейцы — ок. 5%. Господств. религия — католицизм. Гос. язык — испанский. Столица — Манагуа (400 тыс. жит.).

Государственный строй. После победы в Н. революции, свергнувшей диктаторский режим А. Сомосы (июль), к власти пришло Временное демократич. пр-во нац. возрождения (ВДПНВ; с сентября 1979 г. — Правительство национального возрождения — ПНВ). Действовавшая конституция (1974 г.) отменена. Нац. конгресс распущен. Деятельность ПНВ координирует Руководящий совет — коллегиальный орган (созд. в июне 1979 г. в составе 5 чел.), который в восстановит. период будет выполнять функции законодат. и исполнит. власти. В мае 1980 г. в Н. создан Гос. совет Республики Н. в составе 47 представителей политич., обществ., профсоюзных и др. организаций, который будет обладать также законодат. функциями. Пред. — Б. Арсе Кас-

таньо (СФНО). Мин. ин. дел — Мигель д'Эското Брокманн (с июля 1979 г.).

Политические партии, профсоюзы и др. общественные организации. Сандинистский фронт национального освобождения (СФНО). Осн. в 1961 г. Объединяет широкие слои трудящихся — рабочих, крестьян, студенчество, прогрессивную интеллигенцию. Руководящий орган СФНО — Нац. руководство в составе 9 чел. Никарагуанская социалистическая партия (НСП). Осн. в 1939 г. Партия коммунистов.

Независимая либеральная партия. Осн. в 1941 г. Выражает интересы мелкой буржуазии и интеллигенции. **Социал-христианская партия.** Осн. в 1957 г. Выражает интересы средних слоев буржуазии. **Никарагуанское демократическое движение.** Осн. в 1978 г. Выражает интересы крупной нац. буржуазии. **Консервативная партия Н.** Осн. в сер. 19 в. Традиционная партия крупных земледельцев, промышленников, торговцев и духовенства. С сер.

1979 г. расколота на ряд фракций, действующих самостоятельно.

Сандинистский профцентр трудящихся им. Хосе Бенито Эскодара. Осн. в 1979 г. Пред.— И. Гарсия. Всеобщая конфедерация труда (независимая). Осн. в 1933 г. Ассоциация сельских трудящихся. Осн. в 1976 г. Ген. секретарь — Э. Гарсия.

Комитеты сандинистской защиты (КСЗ). Массовая общественная организация, созданная руководством СФНО в июле 1979 г. на всей территории Н. для разъяснения задач никарагуанской революции и мобилизации масс на восстановление народного хозяйства страны.

Экономическое положение. В 1978 г. произ-во в стране сократилось на 5,9%. В период воен. действий (с сентября 1978 г.) выведены из строя осн. экономич. центры. Летом 1979 г. не работало 90% пром. предприятий. Ущерб, нанесенный экономике страны в ходе воен. действий, исчисляется в 1,3 млрд. долл. По данным ФАО, сбор (тыс. т, 1978 г.) хлопчат-волокна — 144, кофе — 60, кукурузы — 209, фасоли — 51, сорго — 58, бананов — 157. Поголовье (тыс., 1976 г.) кр. рог. скота — 2600, свиней — 670. Длина жел. дорог — 373 км. Протяженность шоссеиных дорог — 12,5 тыс. км, в т. ч. с твердым покрытием — 1,6 тыс. км.

В 1978 г. экспорт (млн. кордоб.) — 4538,7, в т. ч. хлопок — 1039,5, кофе — 1402,4, мясо — 475,9; импорт — 4187,6.

По гос. бюджету на 1980 г. предусмотрены расходы в размере 6,5 млрд. кордоб. Золотовалютные резервы (на конец февраля 1978 г.) — 142,2 млн. долл. Денежная единица — кордоба. 10 кордоб. = 1 долл. США (на сентябрь 1979 г.).

Важнейшие события и внешняя политика в 1979 г. 2 февраля создан Нац. патриотич. фронт (НПФ) — широкая коалиция сил, выступающих за свержение диктатуры Сомосы и установление в стране подлинной демократии и соц. справедливости. К этому времени отряды СФНО продолжали вести успешные боев. действия во всех р-нах Н. В освобожденных городах и населенных пунктах проводились мероприятия по снабжению населения продовольствием и оказанию мед. помощи. В марте было создано объединенное Нац. руководство СФНО в составе 9 чел. В конце мая началась заключит. операция по ликвидации диктаторского режима Сомосы (операция «Финал»). 3 июня СФНО призвал население страны к всеобщей забастовке, которая 4 июня слилась с общим вооруж. наступлением партизан-сандинистов. К 8 июня под контролем сандинистов находилось св. 20 городов. 17 июня «Радио Сандино» объявило о создании Временного демократич. правительства над. возрождения. 11 июля отряды сандинистов замкнули кольцо окружения вокруг столицы. 17 июля А. Сомоса бежал из страны. Вооруж. сопротивление нац. гвардии прекратилось. 20 июля

в Манагуа на площади Революции, в центре Манагуа, перед Нац. дворцом состоялся митинг, посвященный Дню победы. В этот же день были оглашены первые декреты ВДПНВ — об экспроприации всей собственности семейства Сомосы и его приспешников, о роспуске нац. гвардии и всей системы репрессивных органов диктаторского режима, об отмене конституции (1974 г.) и роспуске Нац. конгресса. Вслед за этим были национализированы все частные банки, поставлены под контроль внешнеэкон. операции и иностранные капиталовложения. Началось проведение агр. реформы и наделение земель безземельных и малоземельных крестьян. По всей стране были созданы Комитеты сандинистской защиты (КСЗ). В конце июля вышел первый номер офиц. органа СФНО — газ. «Баррикада». В августе опубликованы декреты «О гарантиях и правах никарагуанцев» (по существу является временной конституцией страны) и о создании Сандинистской народной армии. В конце сентября в Манагуа состоялась 1-я нац. конференция СФНО, на которой приняты решения по восстановлению страны и организационному укреплению фронта. Высший руководящий орган СФНО получил новое название — Национальное руководство СФНО. Создано правительств. информ. агентство — «Новая Никарагуа». В конце ноября учрежден спец. фонд по борьбе с безработицей — одним из тяжелейших наследий диктаторского режима. В декабре ПНВ утвердило декрет о снижении арендной платы за жилье, что позволило облегчить участь наименее обеспеченных слоев населения Н.

ПНВ приняло решение об установлении 200-мильной зоны территориальных вод и о распространении своей юрисдикции на континентальный шельф.

ПНВ заявило, что участие в движении неприсоединения является одним из основных принципов его внешнеполитич. курса. Делегация Н. приняла участие в 6-й конференции глав государств и правительств неприсоединившихся стран (сентябрь, Гавана).

Правит. делегация Н. выезжала в США, Мексику (сентябрь), Панаму (декабрь), а также в ряд стран Зап. Европы. Н. посетили президент Коста-Рики Р. Карасо Одьо, мин. ин. дел Мексики Х. Кастањеда (август) и др.

В сентябре Н. посетил премьер-министр пр-ва СРВ Фам Ван Донг. В ноябре подписано соглашение с ГДР в области экономики, здравоохранения и образования.

Ко дню победы никарагуанских патриотов ВДПНВ признали все социалистич. гос-ва, а также Гранада, Гренада, Коста-Рика, Мексика, Перу, Доминиканская Республика, Гайана, Аргентина, США, Канада, Ливия, Сирия, Испания, Швеция и др.

Восстановлены дип. отношения с Кубой (июль). Установлены дип. отношения с НРБ, СФРЮ (июль), ПНР, ГДР, КНДР (август), СРВ, СРР (сентябрь), СССР, ВНР, МНР (октябрь), НСРА (ноябрь), Боливией (июль), Мальтой (август).
И. Бульчев.

НОВАЯ ЗЕЛАНДИЯ

Общие сведения. Н. З. — государство в юго-западной части Тихого океана. Входит в Содружество (брит.). Площадь — 268,7 тыс. км². Население — 3128 тыс. чел. (на 31 июля 1979 г.); гл. обр. потомки переселенцев с Британских о-вов; маори — ок. 282 тыс. По религии — в основном христиане (англикане, пресвитериане, католики). Офиц. язык — английский. Столица — Уэддингтон. (137,6 тыс. жит., на 31 марта 1979 г., с пригородами — 351 тыс. жит.). Крупнейший город Окленд (804 тыс. жит.).

Н. З. имеет владения («островные территории»): о. Ниуэ (площадь — 239 км², население — 4 тыс. чел.), о-ва Кука (площадь — 241 км², население — 18,2 тыс. чел.) и о-ва Токелау (площадь — 10 км², население — 1,6 тыс. чел.).

Государственный строй. Н. З. — парламентарная монархия. Глава государства — англ. королева, представленная генерал-губернатором (К. Холлоаке). Высший законодательный орган — парламент (палата представителей, 92 чл., избираемых на 3 года). После выборов в ноябре 1978 г. Национальная партия имеет в парламенте 50 мест, Лейбористская — 41, Политическая лига социального кредита — 1. Правительство — однопартийное (Национальная партия). Премьер-министр — Р. Малдун. Зам. премьер-министра, мин. ин. дел, внешней торговли и нац. развития — Б. Толбойс.

Политические партии и профсоюзы. Национальная партия. Осн. в 1936 г. Партия крупной буржуазии и фермерства. Лидер — Р. Малдун. Лейбористская партия. Осн. в 1916 г. Лидер — У. Э. Роулинг. Политическая лига социального кредита. Осн. в 1954 г. Объединяет представителей мелкой и средней буржуазии. Коммунистическая партия Н. З. Осн. в 1921 г. С начала 60-х гг. руководство партии проводит пропенкискую политику.

Партия социалистического единства Н. З. Осн. в 1966 г. Объединяет коммунистов, выступающих с позиций пролетарского интернационализма. Пред. Нац. комитета — У. Андерсен, нац. секретарь — Дж. Джэксон.

Большинство профсоюзов объединено в Новозеландскую федерацию труда. Осн. в 1937 г. Св. 365 тыс. чл. Входит в МКСП. Пред. — Т. Скиннер.

Экономическое положение. В 1978/79 фин. г. (заканчивается в марте) ВВП, по предварительным данным, в неизменных ценах сократился на 2% и составил 5209 млн. новозел. долл. Темп инфляции составил 12,4% против 14,6% в 1977/78 фин. г.

Из 1230 тыс. чел. самостоятельного населения (июнь 1977 г.) в обрабатывающей промышленности было занято (тыс. чел.) 308,4, в торговле и финансах — 272,2, в сельском

хозяйстве, лесном хозяйстве и рыболовстве — 140,9, в гос. аппарате и сфере обслуживания (включая лиц свободных профессий) — 271,3, в области транспорта и связи — 110,8. Количество безработных в августе 1979 г. — 25,9 тыс. чел. против 25,5 тыс. чел. в августе 1978 г.

Промышленность. В 1977/78 фин. г. пром. произ-во в Н. З. находилось в состоянии депрессии. По предварит. данным, резко сократился выпуск продукции отраслями обрабат. пром-сти, который составил 5065 млн. новозел. долл. против 5388 млн. новозел. долл. в 1976/77 фин. г. Объем всех видов строительных работ, выполненных в 1978/79 фин. г., составил 1198 млн. новозел. долл. против 1266 млн. новозел. долл. в 1977/78 фин. г.

Производство важнейших видов промышленной продукции

Виды продукции	1977 г. ¹	1978 г. ¹	1979 г. ²
Электроэнергия ³ , млрд. квт.ч	20,9	21,3	21,7
Уголь, млн. т	2,3	2,1	1,8
Автомобили легковые, тыс.	63	52	64
Автомобили грузовые и автобусы, тыс.	13	11	11
Цемент, тыс. т	910	798	750
Холодильники, тыс.	178	162	168
Стиральные машины, тыс.	66	53	60
Радиоприемники, тыс.	169	143	166
Телевизоры, тыс.	119	90	108
Химические удобрения, тыс. т	2268	2404	2293
Целлюлоза, тыс. т	1095	1031	1190
Бумага и картон, тыс. т	650	613	712
Пиломатериалы, млн. м ³	2,1	1,9	1,8
Фанера, тыс. м ²	32	38	52
Продукция из пластмасс, млн. новозел. долл.	252	255	274

¹ Уточненные данные. ² Предварительные данные. ³ За год, оканчивающийся в марте.

Сельское хозяйство. В 1978/79 г. (заканчивающемся в июне) стоимость с.-х. продукции, по предварит. данным, сохранилась на уровне предшествующего года и составила 2,3 млрд. новозел. долл. Поголовье (на 31 января 1979 г., в тыс.) кр. рог. скота — 8499, свиней — 503, овец — 62163 (на 30 июня 1978 г.).

Посевные площади и сбор основных с.-х. культур

Культуры	Сезон 1976/77 г.		Сезон 1977/78 г. ¹	
	площадь (тыс. га)	сбор (тыс. т)	площадь (тыс. га)	сбор (тыс. т)
Пшеница	96	354	91	329
Овес	17	58	16	52
Ячмень	74	272	71	259
Кукуруза	29	210	25	175
Горох	19	45	21	59
Картофель	10	270	9	237

¹ Предварительные данные.

Производство основных с.-х. продуктов (тыс. т)

Виды продукции	1977 г.	1978 г.	1979 г. ¹
Шерсть (на базе невыттой) ²	303	311	321
Сахар-рафинад ³	160	134	133
Мука ³	220	219	213
Молоко цельное (млн. л) ⁴	6442	5892	6176
Молоко сухое и сгущенное ⁴	78	79	77
Масло ⁴	277	234	252
Сыр ⁴	81	78	90
Казеин ⁴	57	57	64
Мясо (всех видов) ⁵	1153	1160	1317
Фруктовые консервы ⁶	16	14	17
Овощные консервы ⁶	21	18	16

¹ Предварительные данные. ² За год, оканчивающийся в июне. ³ За календарный год. ⁴ За год, оканчивающийся в мае. ⁵ За год, оканчивающийся в сентябре.

Транспорт. Протяженность автодорог (на 31 марта 1976 г.) — 96 тыс. км. Протяженность ж. д. — 4,7 тыс. км (на 31 марта 1977 г.). Оборот ж. д. в 1979 г., по предварит. данным, составил 3,3 млрд. т-км и 500 млн. пасс.-км. Грузооборот портов Н. З. в 1979 г., по предварит. данным, составил 37,1 млн. т. Оборот внутренних авиалиний в 1978 г. — 1,2 млрд. пасс.-км и 28,1 млн. т-км. На 31 марта 1979 г. в Н. З. было зарегистрировано 1257 тыс. легковых автомобилей.

Внешняя торговля. В 1978/79 лиценз. г. (оканчивается 30 июня) экспорт (фоб, включая реэкспорт) составил 4069 млн. новозел. долл. против 3313 млн. новозел. долл. (уточн. данные) в 1977/78 лиценз. г., в т. ч. (в %): мясо и мясородукты — 26, молочные продукты — 11, шерсть — 16, целлюлозно-бумажные товары — 4; импорт (сиф) — 3827 млн. новозел. долл. против 3277 млн. новозел. долл. (уточн. данные) в 1977/78 лиценз. г., в т. ч. (в %): машины и оборудование — 29, готовые изделия, классифицируемые преимущественно по материалам, — 15, минеральное топливо и смазочные материалы — 13, хим. продукты — 11. Осн. торг. партнеры: Великобритания (16% экспорта и 13% импорта), Австралия (12% и 20%), Япония (14% и 12%), США (15% и 12%).

Финансы. Проект гос. бюджета Н. З. на 1979/80 фин. г. предусматривает расходы в 7668 млн. новозел. долл. и доходы в 6378 млн. новозел. долл. Дефицит платежного баланса по текущим операциям в 1978/79 фин. г. составил 462 млн. новозел. долл. против 716 млн. новозел. долл. (уточн. данные) в 1977/78 фин. г. Гос. долл. на 31 марта 1979 г. достиг 8820 млн. новозел. долл. против 7484 млн. новозел. долл. на 31 марта 1978 г. Золотовалютные резервы в августе 1979 г. составили 866 млн. новозел. долл. против 838 млн. новозел. долл. в августе 1978 г. Денежная единица — новозеландский доллар. 1 новозел. долл. = 0,9862 долл. США (конец 1979 г.).

Важнейшие события и внешняя политика в 1979 г. В условиях продолжающегося спада в новозел. экономике по-прежнему происходило обострение социальных конфликтов. Попытки правительства возложить бремя экономич. трудностей на плечи трудящихся наталкивались на их решительное сопротивление. В сентябре в стране состоялась крупнейшая за последние 60 с лишним лет 24-часовая всеобщая забастовка, в которой участвовало более полумиллиона чел. Участники забастовки выступили в поддержку требований о повышении заработной платы и против нового антирабочего законодательства. В октябре в Окленде состоялась 5-я национальная конференция Партии социалистического единства Н. З. Конференция обсудила насущные вопросы классовой борьбы и укрепления партии, национальный вопрос и др. В 1979 г. в Н. З. была создана новая молодежная организация — Союз молодых рабочих.

В области внешней политики правительство, как и в предыдущие годы, проводило курс на укрепление связей с партнерами по АНЗЮС — США и Австралией. Начались переговоры (предстоит целая серия таких переговоров) между новозеландским и австралийским правительствами о создании более тесного, чем НАФТА (существующая с 1965 г. зона свободной торговли между двумя странами), экономического блока, который помог бы обоим участникам «противостоять» протекционистской политике ЕЭС, а также о более долгосрочных перспективах экономической, политической и военной «интеграции» этих стран. В феврале Р. Малдун объявил о намерении о-вов Кука (пользуются внутренним самоуправлением, но контроль над внешними сношениями и «обороной» осуществляется Н. З.) вступить в АНЗЮС. Правительство Н. З. заняло негативную позицию в связи с событиями в Камбучии в начале года и нападением Китая на СРВ. Имело место обострение новозел.-франц. отношений. В апреле Р. Малдун обвинил франц. правительство в том, что оно препятствует экспорту новозел. с.-х. товаров на рынок ЕЭС, и одновременно заявил, что Н. З. будет оказывать поддержку движениям за независимость во франц. владениях в Океании.

Б. Толбойс в январе посетил США, Канаду, Великобританию и Бельгию, в апреле Японию, КНР и Южную Корею. Цель поездок — попытка обеспечить доступ новозеланд. с.-х. товаров на рынки этих стран. Во время пребывания Б. Толбойса в Токио японское и новозел. правительства высказались за укрепление «не только экономических, но и политических» связей между двумя странами. В Пекине Б. Толбойс выразил уверенность в расширении китайско-новозеландских экономич. связей.

В мае Н. Э. посетил делегация Верховного Совета СССР во главе с зам. Пред. Президиума Верховного Совета СССР П. Г. Гилапвили. В том же месяце между Н. Э. и СРР под-

писано долгосрочное соглашение о торговом обмене, экономич., пром. и технич. кооперировании.

Н. Лебедев (политика), В. Прокурнов (экономика).

НОВАЯ КАЛЕДОНИЯ

Н. К. — «заморская территория» Франции. О-в в ю.-з. части Тихого океана. Площадь (включая мелкие соседние о-ва) — 19 тыс. км². Население (1979 г.) — ок. 140 тыс. чел., гл. обр. меланезийцы, индонезийцы, французы. Офиц. язык — французский. Адм. центр — Нумеа (56 тыс. жит.).

Н. К. управляется верховным комиссаром (К. Шарбоньо), назначаемым правительством Франции. При верховном комиссаре имеется Правительственный совет (из 7 членов); после выборов 1978 г. большинство в этом органе перешло к партиям оппозиции, объединенным во «Фронт независимости» (Каледонский союз, Партия канакского * освобождения, Единый фронт за канакское освобождение, Каледонская социалистическая партия и др.). Избираемая населением на 5 лет Территориальная ассамблея (из 35 членов) — совещат. орган. Большинство в нем имеют партии, выступающие за то, чтобы Н. К. оставалась в составе Франции. Во франц. парламенте Н. К. представлена 2 депутатами Нац. собрания и 1 сенатором.

В июле 1979 г. состоялись досрочные выборы в Территориальную ассамблею. Они проводились на основе нового избирательного закона, предусматривающего мажоритарное голосование по спискам и дающего преимущество буржуаз-

ным партиям. За кандидатов «Фронта независимости» проголосовало ок. 35% избирателей (в т. ч. 80% коренного населения — канаков). 65% голосов получили т. н. «национальные партии», выступавшие за то, чтобы Н. К. оставалась в составе Франции (местные отделения франц. буржуазных партий — Объединения в поддержку Республики и Союза за французскую демократию). Демонстрациями протеста против политики франц. правительства были отмечены приезд на о-в президента Франции В. Жискара д'Эстена (17—18 июля) и 126-я годовщина колонизации Н. К. (24 сентября).

В 1979 г. было зарегистрировано 10 тыс. полностью безработных. Постоянный рост безработицы связан с продолжающимся спадом спроса на мировом рынке на никель — осн. природное богатство Н. К. Производство никеля составило 42 тыс. т (в 1978 г. — 44 тыс. т). Почти два месяца бастовали рабочие компании «Никель». Ширилось движение за земельную реформу, за изъятие земель у латифундистов-европейцев и возврат их коренным жителям.

А. М.

* Канаки — самоназвание местных жителей-меланезийцев.

НОРВЕГИЯ

(Королевство Норвегия)

Общие сведения. Н. — государство в Сев. Европе, па Скандинавском п-ове. Площадь — 324 тыс. км². Население (на 1 января 1980 г.) — 4081 тыс. чел. Норвежцев — ок. 98%. Гос. язык — норвежский. Гос. церковь — лютеранская. Столица — Осло (458 тыс. жит. в конце 1979 г.). Н. принадлежит в Сев. Ледовитом океане — группа о-вов Свальбард (арх. Шпицберген* и другие о-ва общей площадью 62 тыс. км²), в Атлантическом океане — о-в Ян-Майен и о-в Буве.

Государственный строй. Н. — конституционная монархия. Глава государства — король (Улаф V, с 1957 г.). Высший орган законодат. власти — стортинг (парламент), постановление которого за подписью короля приобретает силу законов. Состоит из 155 депутатов, избираемых населением на 4 года. Последние выборы состоялись в 1977 г. В конце 1979 г. НРП имела в стортинге 76 мест, Партия Хейре — 41, ХНП — 22, Партия Центра — 12, СЛП — 2, Партия Венстре — 2. Правительство состоит из представителей НРП. Премьер-министр — О. Нурдли. Мин. ин. дел — К. Фрюденлунд.

Политические партии. Норвежская рабочая партия (НРП). Осн. в 1887 г. Входит в Социатерн. Св. 160 тыс. членов. Пред. — Р. Стен. Партия Хейре. Осн. в 1885 г. Выражает интересы крупной буржуазии. Ок. 110 тыс. членов. Пред. — Э. Норвик. Христианская народная партия (ХНП). Осн. в 1933 г. Буржуазная партия. Объединяет клерикальные слои. Св. 45 тыс. членов. Пред. — К. Кристьянсен (до апреля 1979 г. — Л. Корвалд). Партия Центра. Осн. в 1920 г. Выражает интересы гл. обр. крупных и средних землевладельцев и лесовладельцев. Св. 65 тыс. членов. Пред. — Ю. Якобсен (до апреля 1979 г. — Г. Столсет). Партия Венстре. Осн. в 1884 г. Выражает интересы средней и мелкой буржуазии, а также части служащих и интеллигенции. Ок. 11 тыс. членов. Пред. — Х. Росбах. Социалистическая левая партия (СЛП). Осн. в 1975 г. Ок. 5 тыс. членов. Пред. — Б. Фюрре. Коммунистическая партия Норвегии (КПН). Осн. в 1923 г. Пред. — М. Кнутсен.

Центральное объединение профсою-

зов Норвегии (ЦОПН). Св. 600 тыс. членов. Входит в МКСП. Пред. — Т. Хальворсен.

Экономическое положение. Н. в 1979 г. несколько улучшилось. ВВП вырос в неизменных ценах на 3,7% (в 1978 г. — на 3%) и достиг в текущих ценах 233 млрд. крон. Личное потребление и валовые капиталовложения в текущих ценах увеличились (соответственно на 0,5% и 2,4%), тогда как в 1978 г. они сократились (на 3,8% и 18,9%). Физич. объем экспорта возрос на 3,9%. Темпы инфляции снизились с 8,1% в 1978 г. до 4,5%. Среднемесячное число официально зарегистрированных безработных увеличилось с 19,1 тыс. до 25,6 тыс. (1,5% самодельного населения).

Промышленность. Объем пром. продукции увеличился по сравнению с 1978 г. на 7,9%. Впервые с 1976 г. отмечалось расширение производства в обрабатывающей

Производство важнейших видов промышленной продукции

Виды продукции	1977 г.	1978 г.	1979 г.
Электроэнергия ¹ , млрд. квт. ч	72,6	81,1	89,0
Нефть, млн. т	13,7	17,1	18,0
Железная руда (концентрат), тыс. т	3724	3775	3830
Титановая руда (концентрат), тыс. т	828	767	820
Серный колчедан, тыс. т	309	297	235
Чугун, тыс. т	549	556	660
Сталь, тыс. т	733	813	1120
Ферросплав, тыс. т	658	702	810
Мель рафинированная, тыс. т	20	45	33
Цинк, тыс. т	69	71	78
Никель, тыс. т	38	24	31
Алюминий первичный, тыс. т	628	640	660
Азот (связанный), тыс. т	505	526	560
Серная кислота, тыс. т	388	384	395
Нефтепродукты, тыс. т	8498	8200	8550
Целлюлоза и древесная масса (в пересчете на сухой вес), тыс. т	1431	1393	1440
Бумага и картон, тыс. т	1187	1240	1408
Древесноволокнистые плиты, тыс. т	120	120	110
Цемент, тыс. т	2333	2150	2230
Суда (св. 100 бр. рег. т, закончено постройкой), тыс. бр. рег. т	258	127	390
Сельдочный жир, тыс. т	223	171	189
Рыбная мука, тыс. т	465	330	325

¹ Св. 99% электроэнергии вырабатывается на ГЭС.

* Правовой статус Шпицбергена определен Парижским междунар. договором 1920 г. СССР присоединился к нему в 1935 г. Договор запрещает использование Шпицбергена в каких бы то ни было военных целях.

пром-сти (на 2,3%), однако ее продукция не достигла уровня 1975 г. Замедлились темпы развития нефтедобывающей отрасли. Хотя портфель заказов в пром-сти пополнился, это не привело к росту пром. инвестиций, которые вновь несколько снизились (до 21,1 млрд. крон).

Сельское хозяйство. С.-х. производство увеличилось по сравнению с 1978 г. на 3%. Сбор зерновых снизился с 1126 тыс. т до 1043 тыс. т, сбор картофеля — с 60 тыс. т до 426 тыс. т. Производство молока (1,3 млн. т) и мяса (150 тыс. т) выросло соответственно на 2 и 4%. Поголовье скота в конце 1979 г. (тыс.), в скобках — в конце 1978 г.): кр. рог. скот — 954 (947), в т. ч. коровы — 383 (380); овцы — 1912 (1905), свиньи — 703 (700). Число хозяйств (с земельным наделом более 0,5 га) осталось практически неизменным с 1976 г. (за период 1969—76 гг. оно сократилось со 155 до 112 тыс.).

Рыболовство. Улов рыбы — 2,4 млн. т (на уровне 1978 г.).

Транспорт. Торговый флот в конце 1979 г. насчитывал 676 судов общим тоннажем 38,3 млн. дедв. т. Сократился тоннаж сухогрузных судов; тоннаж танкерного флота остался на уровне 23,5 млн. дедв. т. В конце 1979 г. насчитывалось 1150 тыс. легковых автомобилей.

Внешняя торговля.оборот внешней торговли составил 138 млрд. крон против 117 млрд. крон в 1978 г. Стоимость импорта увеличилась на 15% (до 69,5 млрд. крон), стоимость экспорта — на 19% (до 68,1 млрд. крон). Дефицит торгового баланса снизился с 3,1 млрд. крон до 1,4 млрд. крон. Доля в экспорте нефти и природного газа достигла 31% (против 24% в 1978 г.), на долю машин и оборудования (включая суда) пришлось 17%, черных и цветных металлов — 16%, целлюлозно-бумажных товаров — 5%, рыбы и рыбопродуктов — 6%. Основные статьи импорта: машины и оборудование (включая суда) — 32%, металлы и металлоизделия — 9%, потребит. и продовольственные товары — 13%. На страны ЕЭС пришлось 62,8% экспорта и 46,8% импорта (доля Великобритани — соответственно 35,9% и 14,1%, ФРГ — 14,1% и 14,3%), на страны ЕАСТ — 14,5% экспорта и 24,9% импорта (доля Швеции — соответственно 11,0 и 18,7%). Доля США — 4,1% в экспорте и 7,1% в импорте, доля стран СЭВ — соответственно 2,1% и 2,0%.

Финансы. Денежная единица — норвежская крона. Золотые и валютные резервы в конце 1979 г. — 15,5 млрд. крон. Платежный баланс по текущим операциям впервые за многие годы сведен к положит. сальдо (6 млрд. крон). Иностр. задолженность Н. к концу года достигла 105 млрд. крон.

Важнейшие события 1979 г. Во внутриполитической борьбе центр. место занимали социально-экономические проблемы (обеспечение занятости, инфляция и др.). Продолжал действовать закон 1978 г. о замораживании цен на все виды товаров и услуг. В октябре был принят закон о регулиро-

ваний доходов, предусматривающий контроль за ростом цен и зарплаты в 1980—81 гг. Стортинг одобрил намерение правительства начать пром. разведку нефти и газа на континентальном шельфе Н. севернее 62-й параллели.

В результате выборов в местные органы власти (17 сентября) в общей расстановке политических сил произошел дальнейший сдвиг вправо. Буржуазные партии получили св. 50% голосов. Особенно укрепились позиции правой партии Хейре (она собрала 30% голосов — на 7% больше, чем в 1975 г.). НРП получила 36% голосов — на 6% меньше, чем в 1975 г. Буржуазные партии стали обладать большинством в местных органах власти 16 фюльке (областей) из 20.

Нац. конференция КРН (июнь) призвала к борьбе против роста влияния правых сил, за проведение Н. активной политики против размещения в Зап. Европе нового американского ракетно-ядерного оружия. В декабре премьер-министру Н. была вручена подписанная св. 60 тыс. член. петиция с призывом не допустить осуществления этих планов.

Внешняя политика в 1979 г. В марте стортинг одобрил участие страны в системе раннего оповещения и контроля НАТО (АВАКС). Продолжалась подготовка к созданию в Н. складов военного снаряжения и боевой техники для войск НАТО. На территории страны проводились военные маневры стран Североатлантического блока. На декабрьской сессии совета НАТО Н. поддержала решение о производстве и размещении на территории ряда стран Зап. Европы нового американского ракетно-ядерного оружия средней дальности.

Состоялись визиты О. Нурдли в США (июнь, декабрь), Финляндию (сентябрь), Бельгию (декабрь), визиты К. Фрюденлунда в Бельгию (январь и декабрь), Исландию (июнь), США (декабрь). Н. посетили пред. Гос. совеста Гвинен-Бисау Л. Кабрал (март), вице-президент США У. Мондел (апрель), канцлер ФРГ Х. Шмидт (июль), премьер-министр Ямайки М. Манли (август), зам. премьера Гос. совеста КНР Гэн Бю (май), министры ин. дел Швеции (январь), Шри-Ланки (март), Португалии (июнь), Нидерландов (июль) и др.

Отмечалась 35-я годовщина освобождения Советской Армией северных районов Н. от гитлеровских войск. А. Н. Косыгин и О. Нурдли обменялись по этому случаю поздравительными телеграммами (октябрь). На празднование годовщины приезжала советская делегация. Прошли очередные сессии межправительственной советско-норвежской комиссии по экономическому, пром. и научно-техническому сотрудничеству, а также совместных комиссий по морскому судоходству и рыболовству.

К. Фрюденлунд посетил СРР (март) и СФРЮ (октябрь). Состоялись визиты в Н. мин. ин. дел ЧССР Б. Хнѳупека (август), парламентской делегации ПНР (апрель).

П. Борисов (политика), Н. Герасимов (экономика).

ОБЪЕДИНЕННЫЕ АРАБСКИЕ ЭМИРАТЫ

Общие сведения. ОАЭ — государство на В. Аравийского п-ова, федерация эмиратов Абу-Даби, Дубай, Шарджа, Аджман, Умм-эль-Кайвайн, Эль-Фуджайра и Рас-эль-Хайма. Площадь — 83,6 тыс. км². Население — 891,6 тыс. чел. (начало 1980 г., оценка); коренное население — арабы; св. 70% населения — выходцы из др. арабских стран, Индии, Пакистана, Ирана и др. Государственная религия — ислам. Государственный язык — арабский. Временная столица — Абу-Даби (свыше 320 тыс. жителей, 1980 г.).

Государственный строй. Высший законодат. орган — Высший совет эмиров (ВС; решения принимаются большинством в 5 голосов, Абу-Даби и Дубай обладают правом вето). ВС избирает на 5 лет президента ОАЭ; с 1971 г. — З. бен Султан аль-Нахайян (эмир Абу-Даби). Премьер-министр — Р. бен Саид аль-Мактум (вице-президент ОАЭ, эмир Дубая; с 30 апреля 1979 г.; до этого — М. бен Рашид аль-Мактум, наследный принц Дубая). Мин. ин. дел — А. Х. ас-Сувеиди.

Экономическое положение. В 1978 г. головной нац. доход на душу населения — 60 808 дирхамов. В 1979 г. продолжалось осуществление 3-летнего плана экономич. развития ОАЭ (1977—79 гг.).

В 1979 г. добыча нефти (млн. т; в скобках — в 1978 г.) в Абу-Даби — 70,2 (70,9), Дубае — 18,2 (18,0), Шардже — 0,7 (1,2); доходы от нефти — 12,5 (в 1978 г. — 9,8) млрд. долл. В первые 6 месяцев 1979 г. производство (тыс. т; в скобках — за весь 1978 г.) сжиж. природного газа (Абу-Даби) — 48,5 (1257), конденсата — 255 (430). В 1979 г. мощность электростанций — 1,4 млн. квт; вошли в строй ф-ки мебельная и др. в Абу-Даби, асбестовых труб и др., з-ды алюминевый (мощность 135 тыс. т) и др. и сухой док (может принимать танкеры до 500 тыс. т) в Дубае.

В 1978/79 г. производство (тыс. т; в скобках — в 1977/78 г.) фиников — св. 35 (св. 30), овощей — 84,3 (70,2); улов рыбы — 63,5 (64,4). Выращиваются также зерновые, люцерна, бахчевые, манго, лимоны. Есть кочевое скотоводство.

В 1979 г. (в скобках — в 1978, уточн. данные) длина дорог с твердым покрытием — 1412 (1327) км; автопарк — ок. 310 (ок. 245) тыс. машин; грузооборот (млн. т) морских портов Рашид (Дубай) — 6,1 (6,0), Зейд (Абу-Даби) — 2,5 (2,3), Халед (Шарджа) — 2,5 (1,7).

В 1978 г. (млн. дирхамов; в скобках — в 1977 г., уточн. данные) экспорт и реэкспорт — 37 929 (39 040), в т. ч. экспорт нефти — 33 700 (35 525); реэкспорт — ок. 70% стои-

мости экспорта и реэкспорта без нефти: импорт — 20 845 (20 217), в т. ч. Дубая — 62,6%, Абу-Даби — 27,1%, Шарджи — 9,0%. Экспортировались сжиж. газ, кож. сырье, сушеная рыба, перламутр, цемент, кустарные художеств. изделия и др.; импортировались (%) машины, оборудование и транспортные средства (47,6), др. готовые пром. изделия (14,3), продовольствие (12,9), стронт. материалы (8,3) и др. Гл. контрагенты (в %) в экспорте — Саудовская Аравия (30,1), Оман (21,6), Катар (14,1), Иран (12,3); в импорте — Япония (18,3), Великобритания (17,8), США (12,0), ФРГ (10,4), Франция и Нидерланды (по 4,7). 1 августа 1979 г. увеличены таможенные пошлины на импорт.

Денежная единица — федеральный дирхам. На конец 1979 г. 3,767 дирхама = 1 долл. Федеральный бюджет на 1980 г. сбалансирован в сумме (млн. дирхамов; в скобках — в 1979 г., уточн. данные) — 9700 (11 800), в т. ч. на экономич. развитие — 1154 (1900); ок. 95% доходов — взнос Абу-Даби. На начало 1978 г. запасы золота и иностр. валюты — 14 380 млн. дирхамов. В 1978 г. фонд арабского экономич. и социального развития Абу-Даби предоставил 8 странам 800 млн. дирхамов. В 1979 г. в ОАЭ действовало 69 банков, в т. ч. 48 иностр.

Важнейшие события и внешняя политика в 1979 г. В 1-й половине года вновь обострилась внутривнутриполитич. обстановка в связи с разногласиями между отдельными эмиратами (см. статью ОАЭ). Важнейшие события и внешняя политика в Ежегоднике БСЭ

ОМАН

(Султанат Оман)

Общие сведения. О. — государство на Ю.-В. Аравийского п-ова. Площадь — 212,4 тыс. км² (оценка ООН). Население — 1,6 млн. чел. (1978 г., офиц. оценка; по оценке ООН — 837 тыс.); арабы (90%), выходцы из Индии, Пакистана, Ирана и др. Гос. религия — ислам. Гос. язык — арабский. Столица — Маскат (ок. 85 тыс. жит., с пригородами, начало 1980 г.).

Государственный строй. О. — абсолютная монархия. Глава государства — султан; с 1970 г. — Кабус бен Саид, он же — глава правительства (до 22 мая 1979 г. — также мин. ин. дел, обороны и финансов). Мин. ин. дел, обороны и фин. — К. бен Саид (дядя султана; с 22 мая 1979 г.).

Экономическое положение. В 1978 г. ВВП (млн. риалов) — 910,1 (в 1977 г. — 872,9). В 1979 г. продолжалось осуществление 5-летнего плана экономич. и социального развития (1976/77—80/81 гг.).

Св. 80% самодост. населения занято в с. х-ве. Среднегодовые: сбор (тыс. т) пшеницы — 2—5, фиников — 50, лимонов — 1,5—2, люцерны — 110—115, лука — 6; улов рыбы — св. 70 тыс. т. В 1979 г. продолжалось освоение ок. 20 тыс. га новых земель. Помощь в развитии с. х-ва оказывают ряд стран Зап. Европы, Кувейт и ФАО.

В 1979 г. добыча нефти (млн. т) — 14,8 (в 1978 г. — 16,1); ее ведет компания «Петролеум дивелопмент оф Оман» (ПДО; 60% капитала — у правительства О., 40% — у западногерманских компаний; правительство О. большая часть своей квоты нефти продает иностр. совладельцам ПДО). В 1978 г. добыча газа (млн. фунтов³ в день) — 383,2 (в 1977 г. — 375,2). В 1978 г. производство электроэнергии (млн. квт. ч) — 341,6 (в 1977 г. — 329,3). В 1979 г. вошли в строй ф-ки красок, мебельная и др.

На начало 1980 г. длина автодорог (км) — 10 110, в т. ч. асфальтир. — 1668; нефтепроводов — ок. 300, продуктопроводов — 320. В 1979 г. автопарк (тыс. машин) — 40,9, в т. ч. грузовых — 25,1, автобусов — 0,9; грузооборот морских портов (тыс. т; в скобках — в 1978 г., уточн. данные): Матрах — 1310 (1321), Райсут — 388 (341).

В 1978 г. (млн. риалов; в скобках — в 1977 г.) экспорт — 611,5 (547,2), в т. ч. нефти — 610,2 (546,0); импорт — 432,0 (406,1). Экспортировались овощи, фрукты, рыба, мука, кожи, хна и др.; импортировались (%) машины, оборудование и транспортные средства (41,2), товары широкого потребления (17,1), продовольствие и табачные изделия (13,2), нефтепродукты (9,1), хим. товары и медикаменты

(1979 г.). В марте — апреле в ряде эмиратов прошли демонстрации (гл. обр. моледи) в поддержку укрепления сплоченности ОАЭ. 30 апреля с целью устранения разногласий З. бен Султан аль-Нахайян поручил сформировать новое правительство эмиру Дубая. Во 2-й половине года принят ряд законопроектов по укреплению федеральных органов и унификации экономич. политики ОАЭ.

В 1979 г. ОАЭ продолжала тесно координировать свою внешнюю и нефтяную политику с Саудовской Аравией; отказались участвовать в предложенном Оманом военном пакте стран Персидского зал. с участием Великобритании и США; отвергли предложение США о создании военной базы на их территории; продолжали оказывать фин. помощь САР, Йордании и ООП.

З. бен Султан аль-Нахайян выезжал в Пакистан (февраль), Саудовскую Аравию (июнь) и Ливию (сентябрь). В ОАЭ приезжали королева Великобритании Елизавета (февраль), президент Гвинеи А. Секу Туре (март) и ЙАР А. А. Салех (декабрь), глава ливийской революции М. Каддафи (июль), пред. Верховного народного совета НДРЙ А. Ф. Исмаил (февраль), премьер-министр Кувейта С. А. аль-Салем ас-Сабах (декабрь), министры ин. дел Катара С. бен Хамд ат-Тали (март), Турции Р. Окчун (апрель), Индии А. Б. Ваджайни (май) и Франции Ж. Франсуа-Понсе (декабрь) и др.

ОАЭ посетил зам. премьер-министра, мин. внешней торговли и экономич. кооперирования СРР К. Буртикэ (декабрь). Р. Клековский.

(3,1) и др. Гл. контрагенты (в %) в импорте — Великобритания (24,2), ОАЭ (15,1), Япония (14,9), ФРГ (8,1), США (7,3); в экспорте — Япония (54,8), Нидерланды (6,2).

Денежная единица — оманский риал. 1 оманский риал = 0,3457 долл. (январь 1980 г.). По гос. бюджету на 1979/1980 г. (млн. риалов; в скобках — в 1978/79 г., уточн. данные) расходы — 760,0 (511,5), в т. ч. военные — 292,0 (230,8), капиталовложения — 46,0 (121,1); доходы — 652,0 (562,1), в т. ч. от нефти — 482,0 (415,2). Дефицит гос. бюджета покрывается из иностр. помощи, займов и кредитов [в 1978/79 г. (млн. риалов) — 6,7 (в 1977/78 г. — 92,7)].

В 1978 г. дефицит платежного баланса (млн. риалов) — 33,5 (в 1977 г. положит. saldo — 75,8). На октябрь 1979 г. запасы золота и иностр. валюты (млн. риалов) — 127,6 (на октябрь 1978 г. — 133,9), на начало 1980 г. внешний долг — 187.

Важнейшие события и внешняя политика в 1979 г. Народ О. во главе с Народным фронтом освобождения Омана (НФОО) продолжал вооруж. борьбу против войск султана, состоящих в основном из иностр. наемников, за свободу и полную независимость страны. После свержения шаха Ирана иранский экспедиц. корпус, находившийся в О. и помогавший султану бороться с НФОО, выведен из страны; военную помощь О. начала оказывать АРЕ.

Внешняя политика О. оставалась тесно связанной с политикой империалистич. кругов Запада и прежде всего США. Кабус бен Саид поддержал угрозы США в отношении Ирана и предоставил США право пользоваться военной базой на о. Масира; в сентябре он выступил с проектом создания фактич. военного пакта в р-не Персидского зал., в котором наряду со странами региона участвовали бы также США, Великобритания и ФРГ (проект был отклонен всеми др. странами р-на Персидского зал.). В конце года в обмен на обещание экономич. помощи О. отказался от террит. претензии к эмирату Рас-эль-Хайма (ОАЭ; см. статью Оман в Ежегоднике БСЭ 1979 г.).

Кабус бен Саид выезжал в Великобританию (апрель) и Пакистан (октябрь); К. бен Саид — в Кувейт (июль), Тунис и Саудовскую Аравию (ноябрь). О. посетили президент Сомали М. Сиад Барре (ноябрь), вице-президент, премьер-министр ОАЭ Р. бен Саид аль-Мактум (сентябрь), вице-президент АРЕ Х. Мубарак (апрель, сентябрь) и др. Установлены дип. отношения с СРР (июнь). Р. Клековский.

ОСТРОВА ЗЕЛЕНОГО МЫСА (Республика Острова Зеленого Мыса)

Общие сведения. ОЗМ — государство на одноименном архипелаге в Атлантическом океане близ Зап. Африки. Площадь — 4033,3 км². Население — 313,2 тыс. чел. (1977 г., оценка); мулаты (св. 60%), африканцы (35%) и др.; св. 600 тыс. выходцев из ОЗМ живут в Америке, Европе, др. странах Африки. Большинство верующих — католики. Офиц. язык — португальский. Столица — Прая (31,4 тыс. жит., 1977 г.).

Государственный строй. Глава государства — президент, избираемый парламентом; с 1975 г. — А. Перейра. Высший законодат. орган — Нац. народное собрание (ННС; 56 депутатов). Премьер-министр — П. Пирес. Мин. ин. дел — А. Дуарте (пред. ННС).

Политические партии и профсоюзы. Правящая Африканская партия независимости Гвинеи и Островов Зеленого Мыса (ПАИГК) — единственная в стране. Основ. в 1956 г. Ген. секретарь — А. Перейра, пред. Нац. совета (НС) ПАИГК ОЗМ — П. Пирес.

Национальный союз зеленомысских трудящихся. Обр. в сентябре 1979 г. Св. 2 тыс. членов. Ген. секретарь — А. К. Гомш.

Экономическое положение. В с. х-ве занято св. 80% населения. В 1979 г. из-за продолжавшейся засухи урожай с. х. культур составил ок. 1/3 среднегодового урожая обычного года: сбор (тыс. т) кукурузы — 1, фасоли — 2; дефицит зерна — ок. 65; для борьбы с эрозией почв в начале года начато осуществление 5-летней программы лесонасаждений. Поголовье (тыс.) кр. рог. скота — 10, овец — 3, коз — 17, свиней — 16; в июле создано нац. птицеводч. предприятие.

В 1979 г. производство электроэнергии — 9 млн. квт. ч. В Прае вошел в строй молокозавод; создана гос. нефтяная компания.

В 1979 г. длина автодорог — 1,5 тыс. км; автопарк — ок. 3,5 тыс. машин; грузооборот морских портов — 3,2 млн. т.

В 1979 г. (млн. долл.) экспорт — 1,6, импорт — 43,0. Экспортировались рыбопродукты, лагусты, бананы, соль

и др.; импортировались (в %) продовольствие (50), пром. товары широкого потребления (ок. 30), стройматериалы, машины и оборудование, нефтепродукты и др. Гл. контрагенты: Португалия (40% внешнеторгового товарооборота), США, Франция, ФРГ.

Денежная единица — эскудо. 77 эскудо = 100 португальских эскудо. По гос. бюджету 1979 г. (млн. долл.) расходы — 20,5, доходы — 15,8.

Важнейшие события 1979 г. В течение года продолжалось формирование местных органов власти («адм. комиссий») и системы народного судов; создано еще 17 гос. х-в и кооперативов, а также гос. предприятие по с. х. развитию, которое будет заниматься закупкой и сбытом с. х. товаров. В апреле, июне и декабре пленумы ИС ПАИГК ОЗМ рассмотрели вопросы расширения участия партии в адм. и хоз. управлении, а также решили создать Конституц. комиссию. В июле на 10% повышена заработная плата рабочим и служащим гос. сектора экономики, от 10% до 30% увеличен размер пенсий.

Внешняя политика в 1979 г. ОЗМ продолжали проводить внешнеполитич. курс неприсоединения. Одной из гл. задач внешней политики оставалось обеспечение благоприятных условий для получения внешней экономич. помощи, а также защита интересов зеленомысцев, живущих в др. странах.

А. Перейра выезжал в Португалию (январь, май), НРА, Мозамбик и Сенегал (март), Танзанию (декабрь); А. Дуарте — в НРА (август). В ОЗМ приезжали глава государства Нигерии О. Обасанджо (май; подписано соглашение об экономич. и научно-технич. сотрудничестве), президенты Сан-Томе и Принсипи М. Пинту да Кошта (октябрь) и Гамбии Д. К. Джаваара (декабрь), премьер-министр Сенегала А. Диуф (январь) и др. ОЗМ признали Сахарскую Арабскую Демократическую Республику (июль). Подписан торговый договор с Сенегалом (март).

Состоялись визиты А. Перейры в ГДР (май) и П. Пиреса — на Кубу (сентябрь).

П. Пирес побывал в СССР (август). Е. Евгеньев.

ПАКИСТАН

(Исламская Республика Пакистан)

Общие сведения. П. — государство в Юж. Азии. Площадь — 803,9 тыс. км². Население — 77,9 млн. чел. (начало 1979 г., оценка); пенджабы, пуштуны, синдхи, белуджи, брагуи, кхо, хохистанцы и др., а также выходцы из Индии. 98% населения — мусульмане, остальные — христиане и индуисты. Столица — Исламабад (св. 250 тыс. жит., 1979 г.), крупнейшие города — Карачи (5,2 млн. жит., 1978 г.), Лахор (2,6 млн. жит., 1978 г.).

Государственный строй. П. — федеративная республика. Состоит из 4 провинций, федеральной территории Исламабад и р-нов племен (последние управляются центр. правительством). С 1977 г. фактич. высшая законодат. и исполнит. власть — у Военного совета. Глава государства — президент; с 1978 г. — генерал З. Хак, он же — гл. военный администратор, глава правительства, ведаст вопросами здравоохранения и планирования населения; науки и техники; провинций и приграничных р-нов.

Политические партии и профсоюзы. Пакистанская народная партия. Обр. в 1967 г. Выражает интересы мелкой и средней буржуазии. Пред. — г-жа Б. Н. Бхутто (с 25 мая 1979 г.; до 4 апреля 1979 г. — З. А. Бхутто). Пакистанская социалистическая партия. Обр. в 1972 г. Выступает за построение социализма в П. Пред. — Ч. Р. Аслам. Джамаат-и-Ислам. Основ. в 1941 г. Партия мусульманского духовенства. Лидер — М. Т. Мухаммад. Техрик-и-Истикляль. Обр. в 1969 г. Выступает с буржуазно-националистич. позиций. Пред. — Асгар Хан. Всепакистанская мусульманская лига. Обр. в 1969 г. Пред. — А. Кайюм Хан. Пакистанская мусульманская лига. Основ. в 1906 г. Выражает интересы крупной буржуазии и помещиков. Пред. — П. Пагаро.

Вместе с 5 др. оппозиц. партиями образует блок Пакистанской нац. альянс. Национально-демократическая партия. Обр. в 1975 г. на основе запрещенной Нац. народной партии. Лидер — Ш. Х. Мазари.

Коммунистическая партия Пакистана. Обр. в 1948 г., с 1954 г. — под запретом.

Всепакистанская конфедерация трудящихся. Основ. в 1948 г. Пред. — М. А. Хатиб. Пакистанская национальная федерация профсоюзов. Основ. в 1963 г. Пред. — М. Шариф. Всепакистанский совет профсоюзов. Основ. в 1967 г. Пред. — Ф. А. Хан. Национальная прогрессивная рабочая федерация. Основ. в 1971 г. Пред. — С. М. Ниязи. Федерация пакистанских рабочих. Основ. в 1966 г. Пред. — Ш. Васта. Объединенная рабочая федерация. Основ. в 1969 г. Пред. — У. Балуч. Пакистанская федерация профсоюзов. Основ. в 1970 г. Входит в ВФП. Ген. секретарь — К. Фатима. Пакистанская национальная рабочая федерация профсоюзов. Основ. в 1968 г. Пред. — Ш. Малик.

Экономическое положение. В 1979 г. благодаря благоприятным погодным условиям и хорошему урожаю зерновых экономич. положение П. по сравнению с 1978 г. не ухудшилось, хотя в ряде отраслей темпы развития снизились; из-за нестабильности политич. положения деловая активность и капиталовложения оставались на низком уровне. В 1978/79 г. ВВП (в пост. ценах) возрос на 5,9% (в 1977/78 г. — на 7,0%, уточн. данные).

Сельское хозяйство. В 1978/79 г. с. х. производство возросло на 4,2% (в 1977/78 г. — на 2,5%, уточн. данные), доля с. х-ва в ВВП — 31,6% (в 1977/78 г. —

32,1%). Несмотря на рекордный сбор зерновых, импорт продовольствия остается значительным.

Сбор основных с.-х. культур (тыс. т)

Культуры	1977/78 г.	1978/79 г.
Пшеница	8367*	9930
Рис	2950*	3271
Кукуруза	821	796
Балджа	318	318
Джовар	284*	233
Грам	614	614
Сахарный тростник	30 077*	27 763
Рапс и горчица	236*	281
Хлопок	575*	473

* Уточн. данные.

Промышленность. В 1978/79 г. в промышленности создано 15,6% ВВП (в 1977/78 г. — 15,8%, уточн. данные); производство в обрабат. пром-сти возросло на 4,8% (в 1977/78 г. — на 9,2%, уточн. данные), в ряде отраслей было близко к застою.

Производство важнейших видов промышленной продукции

Виды продукции	1977/78 г.	1978/79 г.*
Природный газ, млн. м ³	5824	4604*
Нефть, тыс. т	313*	373*
Уголь, тыс. т	1161	835*
Хромиты, тыс. т	11**	11
Каменная соль, тыс. т	439**	287*
Стальной прокат, тыс. т	315	...
Цемент, тыс. т	3224	3050
Мочевина, тыс. т	595	621
Суперфосфат, тыс. т	75	99
Сульфат аммония, тыс. т	96	98
Кальцинир. сода, тыс. т	69	71
Х.-б. пряжа, тыс. т	298**	323
Х.-б. ткани, млн. м ²	391**	343
Сахар, тыс. т	861	608
Растит. масло, тыс. т	360**	415

* 9 месяцев. ** Уточн. данные.

Транспорт. Длина жел. дорог — 8815 км, автодорог — 57,5 тыс. км. В 1978/79 г. (в скобках — в 1977/78 г.) по жел. дорогам перевезено 146 (148,6) млн. пассажиров и 12 (13) млн. т грузов, грузооборот морского порта Карачи (млн. т) — 13,3 (11,8). На начало 1979 г. тоннаж морского флота — 564 тыс. бр. рег. т.

Внешняя торговля. В 1978/79 г. (млн. рупий; в скобках — в 1977/78 г., уточн. данные) экспорт — 17 079 (13 248), импорт — 36 390 (27 816). Экспортировались (в %) рис (20,0), х.-б. ткани (12,6), х.-б. пряжа (11,9), шерстяные ковры (10,3), выделанные кожи (7,4), хлопок (3,9), рыба (2,7) и др.; импортировались машины и оборудование (23,1), продовольствие (14,8), хим. товары (14,7), топливо (14,6), черные металлы и изделия из них и др. Гл. контрагенты: в экспорте — Япония, Великобритания, Саудовская Аравия, США, Ирак, Иран; в импорте — Япония, Саудовская Аравия, ФРГ, Великобритания, США, Кувейт. Постоянный огромный дефицит внешнеторг. баланса покрывается иностр. займами и дарами, а также денежными переводами пакистанцев, работающих за границей (в 1978/79 г. переводы — 1166 млн. долл.).

ПАНАМА (Республика Панама)

Общие сведения. П. — государство в Центр. Америке. Площадь — 77,08 тыс. км² (включая зону Панамского канала). Население — 1,83 млн. чел. (1978 г.), в основном панамцы. Господств. религия — католицизм. Гос. язык — испанский. Столица — Панама (св. 450 тыс. жит., 1978 г.).

Государственный строй. По действующей конституции 1972 г. Нац. собрание нар. представителей (парламент страны) — 505 деп., избираемых населением на 6 лет) выбирает президента (срок полномочий — 6 лет), являющегося

Ф и а н с ы. Денежная единица — пакистанская рупия. В 1978/79 г. получено иностр. займов и даров (млн. долл.) — 1414,0 (в 1977/78 г. — 978,8). На середину 1978 г. внешний долг (млрд. долл.) — 9,2 (на середину 1977 г. — 8,3); годовые платежи по его погашению — св. 600 млн. долл. В декабре 1978 г. золотовалютные резервы (млн. долл.) — 486 (в декабре 1977 г. — 518).

Важнейшие события 1979 г. В течение года военная администрация продолжала принимать меры, направленные на укрепление своей власти. Сохранялось ограничение политич. деятельности, продолжалась чистка гос.-адм. аппарата, репрессии против политич. деятелей и прогрессивных журналистов. 4 апреля казнен лидер ПНП, быв. премьер-министр Пакистана Э. А. Бхутто.

В марте под нажимом практически всех политич. сил страны Э. Хак был вынужден дать новое обещание о проведении парламентских выборов (17 ноября). Вскоре после этого военная администрация сделала ряд шагов, которые должны были привести к новой отсрочке выборов: внесены поправки в закон о политич. партии, в соответствии с которыми каждая партия должна зарегистрироваться в комиссии по выборам, представить данные об источниках своих фин. поступлений, списки руководств, данные о числе членов партии; партии, ведущие пропаганду против ислама и вооруж. сил и получающие фин. помощь из-за границы, не должны быть допущены к участию в выборах.

Ведущие политич. партии отказались от регистрации на таких условиях. На этом основании 16 октября Э. Хак объявил об отсрочке парламентских выборов на неопределенный срок, после чего военная администрация усилила репрессии: запрещена деятельность всех политич. партий и профсоюзов, опечатаны штаб-квартиры партий и заморожены их счета в банках; введена строгая цензура печати; расширены полномочия военных судов.

Внешняя политика в 1979 г. П. продолжал обострять свои отношения с ДРА. Пакистанское руководство, заявлявшее о своем стремлении к поддержанию нормальных отношений с ДРА, с первых же дней апрельской революции в Афганистане оказывало прямую поддержку подрывным действиям против ДРА с территории П. Подготовка вооруж. банд и групп диверсантов, засылаемых из Пакистана в ДРА, ведется американскими, китайскими и пакистанскими инструкторами. С территории П. ведется враждебная ДРА радиопропаганда. Шестой раз в истории П. залобно-афганская и антисоветская кампания, особенно усилившаяся после того, как СССР по просьбе правительства ДРА и в соответствии с советско-афганским договором о дружбе, добрососедстве и сотрудничестве направил в Афганистан ограниченный воинский контингент.

Продолжалось дальнейшее развитие связей с США, КНР и консервативными мусульманскими режимами — основными источниками экономич., фин. и военной помощи Пакистану.

Э. Хак посетил Саудовскую Аравию (декабрь). В П. побывали президент Джибути Х. Гулед Апидон (декабрь), премьер-министр Малайзии Х. Они (январь), зам. мин. ин. дел ДРА Ш. М. Дост (июнь) и др. Установлены дип. отношения с Сальвадором (февраль). П. объявил о прекращении своего членства в СЕНТО (март). На Шестой конференции неприсоединившихся стран в Гаване П. стал членом движения неприсоединения.

В П. приехал зам. премьера Гос. совста КНР Ли Сяньинь (январь).

Подписаны соглашение о торговом судоходстве (октябрь) и программа культурных и научных обменов на 1979—81 гг. (декабрь) с СССР.

В. Алтаев (политика), Ф. Тринич (экономика).

также и главой правительства; с октября 1978 г. президент и глава пр-ва — А. Ройо. Мин. ин. дел — К. Осорес.

Политические партии и профсоюзы. Революционно-демократическая партия (РДП). Осн. в 1978 г. Правящая. Выступает в защиту нац. суверенитета и экономической независимости. Панамаистская партия. Осн. в 19 в. Крайне правая партия буржуазной оппозиции. Лидер — А. Ариас.

Народная партия П. (НПП). Осн. в 1930 г. Партия коммунистов. Ген. секретарь ЦК — Р. Д. Соуа Багиста. Конфедерация трудящихся П. Осн. в 1950 г. Входит в ОРИТ и МКСП. Нац. профсоюзный центр панамских трудящихся. Осн. в 1970 г. Входит в ВФП и Постоянный конгресс профсоюзного единства трудящихся. Лат. Америки. Ген. секретарь — А. Гомес.

Экономическое положение. В 1978 г., по предварит. данным, ВВП (в ценах 1975 г.) составил 2047 млн. бальбоа против 1993 млн. бальбоа в 1977 г. (уточн. данные). Структура ВВП в 1978 г. (в % к итогу, на базе цен 1976 г.): с. х-во (включая рыболовство и лесоразработки) — 15, пром-сть — 14, электроэнергетика, газо- и водоснабжение — 4, транспорт и связь — 10, стр-во — 5. Доля в ВВП капиталовложений в осн. фонды составила 22%. Прямые частные инвестиции США (предварит. данные на конец 1978 г., в млн. долл.) — 2385, в т. ч. в банки и финансовые учреждения — 998, в торговлю — 707, в промышленность — 249.

С. х-во занято 37% экономически активного населения (1977 г.). Распределение с. х. земель в 1977 г. (в тыс. га): пахотные земли — 450, долготлетние культуры — 115, пастбища — 1150, орошаемые земли — 25. Парк с. х. тракторов в 1977 г. — 3,8 тыс. Индекс произ-ва с. х. продукции (1969—71 гг. = 100) в 1978 г. — 125. По предварит. данным, сбор в 1978 г. (в тыс. т, в скобках — уточн. данные за 1977 г.): бананы — 742 (1028), сах. тростник — 2757 (2396), рис необрушенный — 211 (186), кукуруза — 83 (80), фасоль — 3 (4), кофе — 5 (6), табак — 1,4 (1,3). Поголовье (оценка, 1978 г., в тыс.) кр. рог. скота — 1385, свиней — 180. Произ-во (тыс. т, 1978 г.) говядины и телятины — 56, свинины — 4. Улов рыбы — 228 тыс. т (1977 г.). Заготовка древесины — 1,5 млн. м³.

Произ-во (тыс. т, 1977 г.) цемента — 331, сахара — 181, бензина — 289, керосина (включая авиационный) — 238, дизельного топлива — 607, мазута — 1590. Установленная мощность электростанций — 511 тыс. квт (1977 г.); выработка электроэнергии на электростанциях общественного пользования в гг. Панама, Колон и Баия-Лас-Минас — 1260 млн. квт·ч (1978 г.).

Протяженность (тыс. км, 1976 г.) ж. д. — 474 км, автодорог — 7,7, в т. ч. с бетонным покрытием — 0,6, с асфальтовым покрытием — 1,7. Автопарк насчитывал 95 тыс. автомобилей. Грузоборот мор. портов, исключая каботажные перевозки, — 4,6 млн. т (1977 г.). В 1977/78 фин. г. через Панамский канал прошло 13,8 тыс. судов, в т. ч. 12,7 тыс. торг. судов, перевезено 145 млн. т груза.

Экспорт в 1978 г. — 242 млн. бальбоа (249 млн. бальбоа в 1977 г., уточн. данные), в т. ч. (в %): бананы — 29, нефтепродукты — 25, креветки — 12, сахар — 8; импорт — 941 млн. бальбоа (861 млн. бальбоа в 1977 г.), в т. ч. сырая нефть — 22%. Доля в экспорте (в %): США — 45, ФРГ — 8, Италия — 4, Нидерланды — 5, стран ЦАОР — 11; в импорте: США — 31, Эквадора — 15, Венесуэлы — 8, стран ЦАОР — 5, Японии — 6, Саудовской Аравии — 4, ФРГ — 2.

Исполнение гос. бюджета в 1978 г. (млн. бальбоа): доходы — 435,8, расходы — 511,1. Количество денежных средств в обращении в 1978 г. — 897 млн. бальбоа (707 млн. бальбоа в 1977 г.).

В 1978 г. оптовые цены возросли на 5,5% (в 1977 г. — на 7,1%), розничные — на 4,2% (в 1977 г. — на 4,5). В конце 1978 г. гос. долг достиг 2,4 млрд. долл. (1,8 млрд. долл. на конец 1977 г., уточн. данные), в т. ч. внешний — 1,8 млрд. долл.; золотовалютные резервы — 150,4 млн. долл. (70,9 млн. долл. в 1977 г.).

Денежная единица — бальбоа = 1 долл. США.

Важнейшие события и внешняя политика в 1979 г. В январе началась регистрация партий в избирательном трибунале (легальной признается партия, насчитывающая не менее 30 тыс. чл.). В январе избират. трибунал П. официально признал НПП как политич. организацию и предоставил ее членам право регистрации.

Реакц. круги, поддерживаемые империализмом США, не прекращали усилий по срыву процесса прогрессивных преобразований, продолжали нагнетать напряженность в стране. Используя экономич. трудности, они провоцировали население на антиправительств. выступления. В августе Нац. собрание нар. представителей утвердило закон о новом политико-административном делении территории зоны Панамского канала (пл. 1432 км²) на р-н Анкон (на Тихоокеанском побережье) и р-н Кристобаль (на Атлантическом побережье). 1 октября вступили в силу новые договоры о Панамском канале, предусматривающие постепенный его переход под юрисдикцию панамского правительства. В октябре в стране был раскрыт антиправительств. заговор панамской реакции. В ноябре в г. Панама состоялся пленум ЦК НПП, выступивший с призывом о пресечении происков реакционных сил. В конце года усилились студенческие демонстрации, поддержанные населением, в знак протеста против пребывания на территории страны бывш. шаха Ирана.

А. Ройо выезжал в Испанию, Францию, Италию (апрель), в США (май), на Кубу (сентябрь), принял участие в 6-й конференции глав государств и правительств неприсоединившихся стран. В марте состоялась встреча А. Ройо с президентом Коста-Рики Р. Карасо Одьо. П. посетила пред. Совета Министров Перу дивиз. ген. П. Рихтер Прада (март, обсуждались вопросы сотрудничества в области науки и техники, разработки природных ресурсов); мин. ин. дел Испании М. Ореха Агирре (сентябрь). Подписано соглашение с Венесуэлой о техническом сотрудничестве (октябрь).

В феврале — марте состоялась визит в П. делегация КПСС, в октябре П. посетила советская торг. делегация. П. посетила премьер-министр СРВ Фам Ван Донг (сентябрь), пред. Гос. совета ПНР Г. Яблонский (октябрь). Подписано соглашение с ГДР о сотрудничестве в области образования, науки и культуры (сентябрь).

В июне П. призвала временное демократич. правительство нац. возрождения Никарагуа.

И. Бульчев (политика), А. Валуев (экономика).

ПАПУА НОВАЯ ГВИНЕЯ

ПНГ — государство в юго-зап. части Тихого ок. Занимает вост. часть о. Новая Гвинея с близлежащими о-вами, архипелаг Бисмарка, часть Соломоновых о-вов и др. Входит в Содружество (брит.). Площадь — 462,8 тыс. км². Население — 3 млн. (оценка на июнь 1978 г.), в т. ч. ок. 30 тыс. австралийцев и европейцев. Коренное население состоит примерно из 700 племен, говорящих более чем на 500 языках и диалектах; большая его часть придерживается традиц. верований. Государственный язык — английский. Столица — Порт-Морсби (114 тыс. жит., на конец 1977 г.).

Глава государства — англ. королева, представленная генерал-губернатором (Г. Локолоко). Законодательный орган — однопалатный парламент (109 чл.). Большинство мест в парламенте принадлежит партиям и группам во главе с П а н г у п а р т и («партия единой ПНГ», осн. в 1966 г., лидер — М. Сомаре). Влиятельны Н а р о д н а я п р о г р е с с и в н а я п а р т и я (осн. в 1970 г., лидер — Дж. Чан) и Н а р о д н а я н а ц и о н а л ь н а я п а р т и я (осн. в 1979 г., лидер — И. Ожук). Премьер-министр — Дж. Чан

(с марта 1980 г. до него — М. Сомаре). Мин. ин. дел и внешней торговли — Э. Олезаве.

Конгресс профсоюзов ПНГ. Входит в МКСП (с 1975 г.). Президент — Т. Ила. Общее число членов профсоюзов и ассоциаций служащих — ок. 200 тыс. чел.

Св. 40% населения страны занято натуральным хозяйством. Значительная часть экономики контролируется австрал. капиталом. Среди предприят. горнодобывающей промышленности ведущее место занимает крупнейший в капиталистич. мире комплекс по добыче медной руды открытым способом на о. Бугенвиль (компания «Бугенвиль кошер», с англ., австрал. и япон. капиталом; 20% акций принадлежит пр-ву ПНГ). В 1977 г. произведено кофе — 45 тыс. т, какао-бобов — 28 тыс. т, копры — 132 тыс. т, каучука — 6 тыс. т. Экспорт (1977 г.) — 571,4 млн. кини, импорт — 448,3 млн. кини. От вывоза медного концентрата (гл. обр. в Японию) зависит значит. часть (ок. 40%) экспортных поступлений ПНГ. Другие важные статьи экспорта — золото, кофе, какао, копра, каучук и лес тропических пород.

Общая сумма новых иностр. капиталовложений составила 136 млн. кин. Ок. 30% расходной части бюджета ПНГ покрывается за счет экономич. помощи Австралии (215 млн. австрал. долл. в 1979 г.). Денежная единица — кина.

Важнейшие события и внешняя политика в 1979 г. Пр-во ПНГ продолжало проводить политику привлечения иностр. капитала. В стране зарегистрировано 957 новых иностр. предприятий и фирм. В то же время провозглашена линия «экономического национализма», направленная на определенное ограничение свободы деятельности иностр. капитала, прежде всего в с. х-ве (проводился выкуп кооперативами и нац. компаниями при содействии пр-ва принадлежащих иностранцам плантаций кофе, какао, каучука). Внутриполитич. обстановка в ПНГ оставалась напряженной. Пр-во М. Сомаре испытывало все усиливавшийся нажим со стороны оппозиции в парламенте. Продолжались сепаратистские выступления. В августе в столице состоялась демонстрация сторонников сепаратистской организации «Папуа бесена». Ее участники потребовали предоставления

независимости Папуа. Имело место усиление межплеменных столкновений, в ходе которых насчитывались десятки убитых и сотни раненых. В июле с целью положить конец этим столкновениям правительство ввело чрезвычайное положение в 5 (из 20) провинциях страны. Бастовали рабочие ряда промышленных предприятий.

На международной арене пр-во ПНГ проводило политику т. н. универсализма (т. е. развития отношений со всеми странами и отказа от участия в каких-либо блоках). Во внешнеполитич. деятельности правительство по-прежнему преваляло отношения с Австралией. В ноябре М. Сомаре возглавлял делегацию ПНГ на «Конференции по поощрению капиталовложений в ПНГ», проходившей в Мельбурне (Австралия). В июне состоялся официальный визит президента Индонезии ген. Сухарто в ПНГ (во время переговоров пр-во ПНГ подтвердило свой отказ от «поддержки мятежников» в зап. части о. Новая Гвинея; был подписан договор о технич. сотрудничестве между Индонезией и ПНГ).

И. Лебедев.

ПАРАГВАЙ

(Республика Парагвай)

Общие сведения. П. — государство в центр. части Юж. Америки. Площадь — 406,8 тыс. км². Население — 3 млн. чел. (оценка 1979 г.); 74% — метисы, ок. 4% — индейцы, остальные — белое население. Господств. религия — католицизм. Офиц. язык — испанский; распространен язык индейской народности гуарани. Столица — Асунсьон (600 тыс. жит.).

Государственный строй. По конституции глава государства и правительства — президент, избираемый на 5 лет; с 1954 г. — ген. А. Стреснер. Высший законодательный орган — Конгресс, состоящий из сената (30 чл.) и палаты депутатов (60 чл.). Мин. ин. дел — А. Ногес.

Политические партии и профсоюзы. Национально-республиканская ассоциация («Колорадо»). Осн. в сентябре 1887 г. Правящая. Выражает интересы буржуазно-помещичьей олигархии, высшего офицерства и реакц. части духовенства. В палате депутатов — 40 мест, в сенате — 20. Лидер и почетный пред. — А. Стреснер, пред. — Х. Р. Чаверс.

Либеральная партия (ЛП). Осн. в 1887 г. Оппозиционная легальная партия. Имеет широкую социальную базу, особенно среди крестьян, студенчества, интеллигенции. Выражает также интересы части помещиков и посреднической буржуазии. В настоящее время расколота на 5 фракций, фактически партий (Подлинная либерально-радикальная, Либерально-радикальная, Либеральная (ГЭЭГЭ), Либеральная, Единая либеральная), возглавляемых директоратами. Лидер — Ф. Селлауро.

Революционная фебреристская партия (РФФП). Осн. в 1936 г. Легальная оппозиционная социал-демократическая партия. Входит в Социнтерна. Пред. Испюкома — К. Кабальеро Гатти. Христианско-демократическая партия (ХДП). Осн. в 1965 г. Оппозиционная легальная партия. Выражает интересы мелких и средних слоев города и деревни. Народное движение «Колорадо» (МОПОКО). Осн. в 1959 г. Оппозиционная нелегальная партия. Объединяет представителей части помещичьих кругов, нац. буржуазии, интеллигенции и студенчества. Лидер — В. Ловера.

Парагвайская коммунистическая партия (ПКП). Осн. в 1928 г. Действует в нелегальных условиях. Первый секретарь ЦК ПКП — А. Майдана, пред. — О. Барте.

Парагвайская конфедерация трудящихся (КПТ). Объединяет ок. 55 отраслевых профсоюзов общей численностью ок. 100 тыс. чел. Контролируется правительством. Ген. секретарь — М. Али.

Экономическое положение. В 1979 г. ВВП увеличился на 10%. Структура ВВП (в %): с. х-во — 32,6, лесоводство — 3,6, горнодобывающая пром-сть — 0,2, обрабатывающая — 16,2, стр-во — 2,6, электроэнергетика, газо- и водоснабжение — 1,4, транспорт и связь — 3,9, торговля, услуги и пр. — 40,5. В с. х-ве и лесоводстве занято 54% самодеятельного населения П., в обрабат. пром-сти — 16%, в стр-ве — 3%, в сфере услуг — 23%, в др. отраслях экономики — 4%. Прямые частные иностранные инвестиции в экономике в 1979 г. — более 100 млн. долл., в т. ч.

70 млн. долл. монополий США. Крупными инвесторами являются также Аргентина, Великобритания, ФРГ, Бразилия.

В земледелии используется лишь 4% нац. земельной площади, ок. 40% земли занято под пастбища для скота. Господствует крупное земледелие помещиков-скотоводов: 1/3 собственников владеет 3/4 всей земли. Сбор (тыс. т, 1977 г.): кукуруза — 370, маниока — 115, пшеница — 35 (годовое потребление пшеницы — 120 тыс. т), рис — 55, сладкий картофель — 90, хлопок — 220, табак — 25, соя — 600, кофе — 8, чай мате — 18, тунговый орех — 35. Поголовье (млн., 1978 г.) кр. рог. скота — 6,0, овец — 0,6, свиней — 1,0, лошадей — 0,3, ослов и мулов — 0,03. В 1978 г. произведено 181 тыс. т мяса.

Ведущие отрасли пром-сти — мясокладобойная, деревообрабатывающая и произ-во дубильного экстракта из древесины квебрахо. В 1978 г. произведено (тыс. т) квебрахового экстракта — 19, х.-б. тканей — 17 млн. м, х.-б. пряжи — 35, растительных масел — 28, сахара — 77, цемента — 200, сигарет — 35 млн. пачек, пива — 17 млн. л. В 1979 г. начато стр-во цементного з-да мощностью 100 тыс. т цемента в год.

Мощность электростанций — 310 тыс. квт (1978 г.); произ-во электроэнергии — ок. 630 млн. квт. ч. П. экспортирует электроэнергию в Аргентину и Бразилию. П. ведет стр-во совместно с Бразилией ГЭС Итайпу (мощностью 12,6 млн. квт) и совместно с Аргентиной ГЭС Ясирета-Алпе (мощностью 3,3 млн. квт).

Основной вид транспорта — судоходство по рр. Парагвай и Парана. Крупнейший речной порт — Асунсьон, пропускной способностью 350 тыс. т грузов в год. Протяженность автодорог — 3185 км, из них 421 км асфальтированных. Автопарк — 15 тыс. легковых автомобилей, 2,5 тыс. грузовиков и 2,5 тыс. автобусов. Протяженность ж.-д. линия — 1,3 тыс. км, в т. ч. национализированная ж.-д. линия Асунсьон — Энкарнсьон (450 км).

В 1978 г. (млн. долл.) экспорт — 257, импорт — 383. Структура экспорта (%): мясо и мясопродукты — 13, лесоматериалы — 8, хлопок — 39, табак — 5, экстракт квебрахо — 3, эфирные масла — 4, тунговое масло — 9, кокосовое масло — 3, кожаные изделия — 2, кофе — 5, фрукты — 3, сахар — 4, прочие товары — 2; структура импорта (%): машины и оборудование — 17, трансп. средства — 19, продовольствие — 9, черные металлы — 6, топливо и смазочные масла — 19, хим. товары — 5, текст. товары — 2, бумага — 3, прочие товары — 20. Иностранцы контролируют в основном американские, контролируют 80% внешней торговли. Осн. торг. партнеры (доля в %): США — 15 в экспорте и 10 в импорте, Аргентина соответственно 13 и 14, ФРГ — 10 и 7, Великобритания — 5 и 8, Бразилия — 6 и 18.

Количество денег в обращении на июнь 1979 г. — 65,2 млрд. гуарани (35,1 млрд. гуарани на конец 1977 г.). Внешний долг — 690 млн. долл. (июнь 1979 г.), из них 545 млн. долл. — государственный. Запасы золота и свободно конвертируемой валюты — 330 млн. долл. (июнь 1979 г.). Денежная единица — гуарани. 126 гуарани = 1 долл. США (июнь 1979 г.).

Важнейшие события и внешняя политика в 1979 г. В результате упорной борьбы трудящиеся массы П. добились в 1979 г. увеличения заработной платы на 15%. В феврале Подлинная либерально-радикальная, Революционная фебреристская, Христианско-демократическая партии и МПОПОКО подписали акт о создании политической коалиции Национальное согласие. Политическая платформа (состоит из 14 пунктов) Национального согласия предусматривает осуществление ряда мер, направленных на демократизацию политической жизни страны. В мае Координационный Комитет Национального согласия обратился к парагвайскому народу с призывом усилить борьбу за возвращение в страну всех парагвайцев, вынужденных покинуть родину в поисках работы или в результате политических преследований. В ав-

густе оппозиционные партии и массовые организации активно выступили против решения диктатуры Стресснера предоставлять убежище бывшему никарагуанскому диктатору А. Самосе.

В августе министры иностранных дел Аргентины, Бразилии и П. подписали соглашение о сочетаемости гидроэнергетических комплексов «Итайпу» и «Корпус». Три страны договорились согласовать проекты обеих ГЭС, строящихся на р. Парана.

На сессии ОАГ (октябрь) Комиссия ОАГ по правам человека представила доклад, в котором осудила нарушение прав человека в П.

Е. Чурилов (политика), Б. Щеголев (экономика).

ПЕРУ

(Республика Перу)

Общие сведения. П. — государство в зап. части Юж. Америки. Площадь — 1285 тыс. км². Население — 16,82 млн. чел. (на середину 1978 г.). Офис. религия — католицизм. Гос. язык — испанский и кечуа. Столица — Лима (4,3 млн. жит.).

Государственный строй. В результате всеобщих выборов (18 мая 1980 г.) 28 июля 1980 г. в П. восстановлена конституционная форма правления. Глава государства и пр-во — президент, избираемый населением на 6 лет; с 28 июля 1980 г. — Ф. Белаунде Терри. Высший орган законодат. власти — двухпалатный конгресс. Пред. Совета Министров — М. Ульоа Элиас. Мин. ин. дел — Х. Ариас Стелья (с июля 1980 г., до этого — А. Гарсия-и-Гарсия).

До 28 июля, после гос. переворота в октябре 1968 г., у власти находился воен. хунта во главе с назначаемым ею президентом (с августа 1975 г. — ген. Ф. Моралес Бермудес).

Политические партии и профсоюзы. Партия «Народное действие» (ИД). Осн. в 1956 г. Объединяет часть буржуазии, интеллигенции. Лидер — Ф. Белаунде Терри. Ген. секретарь — Х. Альва Орландини. Народная христианская партия (НХП). Осн. в 1966 г. Крайне правая мелкобуржуазная партия. Лидер — Л. Белдия Рейес. Перуанская апристская партия (ПАП). Осн. в 1931 г. на базе Американского народнорезолюционного альянса (АПРА, созд. в 1924 г.). Нынешнее название получила в 1977 г. (до этого наз. — Народная партия). Выражает интересы средней и крупной торгово-промышленной буржуазии. Лидер — В. Аяла де ла Торре (ум. в августе 1978 г.). Ген. секретарь — Ф. Леон де Виверо. Христианско-демократическая партия (ХДП). Осн. в 1956 г. Выражает интересы средней буржуазии. Пред. — Э. Карнехо Чавес. Ген. секретарь — Г. Гарибь Марчанд. Социалистическая революционная партия (СРП). Осн. в 1976 г. Лидер — Л. Родригес.

Перуанская коммунистическая партия (ПКП). Осн. в 1928 г. Ген. секретарь ЦК — Хорхе дель Прадо.

Всеобщая конфедерация трудящихся П. (ВКТП). Осн. в 1968 г. Входит в ВФП. Св. 700 тыс. чл. Пред. — И. Гамарра. Ген. секретарь — Э. Кастильо Санчес. **Конфедерация трудящихся П. (КТП).** Осн. в 1944 г. Входит в МКСП и ОРИГ. Ок. 500 тыс. чл. Пред. — В. Санчес Салата. Ген. секретарь — А. Сабросо Монтойя. **Профцентр трудящихся перуанской революции (ПТПР).** Осн. в 1972 г. **Национальная конфедерация трудящихся (НКТ).** Объединяет небольшие христианские профсоюзы.

Экономическое положение. В 1978 г. ВВП (в ценах 1976 г., предварит. данные) сократился на 1,8% и составил 1673,1 млрд. солей в текущих ценах (14,28 млрд. долл. в ценах 1976 г.). В 1978 г. доля капиталовложений от ВВП — 13,1. Структура ВВП (% в ценах 1976 г.): обработ. пром-сть — 26,0, с. х-во, рыболовство и лесоводство — 13,1, добывающая пром-сть — 9,3, стр-во — 3,2, прочие — 48,4. Экономически активное население — 5,3 млн. чел., в т. ч. в с. х-ве — 2,2 млн. чел., обработ. пром-сти — 671 тыс., в стр-ве — 233 тыс. и в добывающей пром-сти — 67 тыс. Уровень безработицы — 7,2%. Индекс стоимости жизни возрос на 73,7%. Прямые иностранные капиталовложения

на начало 1978 г. оценивались в 2 млрд. долл., в т. ч. капиталовложения США — 1,4 млрд. долл.

Промышленность. В 1978 г. произ-во в обрабатывающей пром-сти снизилось на 3,1%, в основном за счет сокращения произ-ва в трансп. машиностроении (на 54%), стекольной пром-сти (на 30%), в отрасли по произ-ву напитков (на 23%), в табачной и резинотехнич. пром-сти (на 12%), пищевой пром-сти (на 5,5%). В то же время возросло произ-во машин и оборудования (27%), хим. пром. товаров (24%). В 1978 г. произ-во (тыс. т) стали — 377, чугуна — 246, проката — 313, автомобилей — 11,2 тыс. шт., в т. ч. легковых — 8,9 тыс.; нефтепродуктов (1977 г.) — 6,8 млн. м³, в т. ч. (тыс. м³) бензина — 1962, керосина — 1052, дизельного топлива — 1226, мазута — 2098; цемента — 2058 тыс. т, сахара — 853,6 тыс. т, электроэнергии — 8,2 млрд. квт. ч. Установленная мощность электростанций (1978 г.) — 2567 тыс. квт. Перуанское государство намерено в ближайшее время приступить к осуществлению широкой программы развития национальной энергетики. Программа рассчитана на десять лет. Общий объем капиталовложений составит 5 300 млн. долл. В числе крупных объектов, которые намечается построить, гидроэлектростанция «Каньон дель Пато», «Караукаро», «Юнкан» и другие. Суммарная мощность нефтеперерабат. з-дов — ок. 8,3 млн. т нефти в год, в т. ч. з-да «Ла Пампиля» — 5 млн. т. Все произ-во нефтепродуктов и большая часть выработки электроэнергии осуществляется на гос. нефтеперерабат. з-дах и электростанциях.

В 1978 г. произ-во в стр-ве сократилось на 10% и в добывающей пром-сти возросло на 13,9%. В 1978 г. добыча нефти — 8,11 млн. т, природного газа — 0,9 млрд. м³ (1977 г.), жел. руды (здесь и далее в тыс. т по содержанию металла) — 4900, меди — 354, цинка — 456, свинца — 183, серебра — 1,15, кадмия — 0,2, олова — 0,8, сурьмы — 0,9, золота — 2,8 т.

Сельское хозяйство. В 1978 г. с. х. произ-во увеличилось на 0,4%. По предварит. данным ФАО, сбор основных с. х. культур составил (тыс. т): риса (неочищенного) — 400, кукурузы — 550, пшеницы — 90, ячменя — 175, кофе — 66, сорго — 80, фасоли — 58, сах. тростника — 8400, картофеля — 1650, хлопко-волокна — 81. Поголовье (тыс., 1978 г.) кр. рог. скота — 4167, свиней — 2030, овец — 14 000, лошадей — 648, кур — 37 000. Произ-во (тыс. т) телятины и говядины — 82, свинины — 70, баранины — 23, мяса птицы — 100, молока — 840. Произ-во древесины — 7,1 млн. м³. Улов рыбы — 3325 тыс. т, в т. ч. анчоусов — 1157 тыс. т, пищевой рыбы — 579 тыс. т; произ-во (тыс. т) рыбьей муки — 657, рыбьего жира — 108.

Транспорт. Протяженность дорожной сети — 52,5 тыс. км, в т. ч. (тыс. км) с асфальтовым покрытием — 5,4. Жел. дорог — 2553 км. На начало 1977 г. насчитывалось 456 тыс. автомобилей, в т. ч. 301 тыс. легковых. На начало 1979 г. тоннаж торг. флота составил 589,6 тыс. т дельтейта.

Внешняя торговля. По предварит. данным, в 1978 г. экспорт (фоб, млн. долл.; в скобках — в тыс. т) — 1941, в т. ч. медь — 409 (344), серебро — 207 (1,2), рыбная мука — 192 (483), нефть и нефтепродукты — 180 (2,2 млн. м³), кофе — 168 (53), цинк — 133 (437), железная руда — 74 (4854), сахар — 52 (390), хлопок-волокно — 38 (18), шерсть — 23 (4,4); импорт (фоб, млн. долл.) — 1660, в т. ч. сырье и полуфабрикаты — 734, машины, оборудование и строит. материалы — 458, потребит. товары — 104.

Доля в экспорте и импорте (в %): США — 39,0 и 38,5, Япония — 10,7 и 7,7, ФРГ — 2,8 и 10,2, стран ЛАСТ (1977 г.) — 12,7 и 23,9.

Ф и н а н с ы. Платежный баланс по текущим операциям сведен с отрицат. сальдо в 195 млн. долл. На начало 1979 г. внешний гос. долг — 3345 млн. долл. Золотовалютные резервы в июле 1979 г. — 630 млн. долл. Количество денег в обращении (май 1979 г.) составило 229,5 млрд. солей. Денежная единица — соль. 211 солей = 1 долл. США (на конец марта 1979 г.).

Важнейшие события и внешняя политика в 1979 г. В течение года происходило дальнейшее обострение классовых противоречий и усиление борьбы широких масс трудящихся за свои права. С 9 по 11 января ВКТП была проведена общенац. забастовка. Власти приняли меры по «обеспечению национальной безопасности». Были отменены конституц. гарантии, введено чрезвычайное положение, закрыты редакции ряда периодич. изданий. В «превентивном порядке» были арестованы руководители ряда федераций, входящих в ВКТП. В марте прошла забастовка рабочих на предприятиях международной промышленности с требованием повышения заработной платы. Бастовали преподаватели гос. учебных заведений. В июле прошла общенац. 24-часовая забастовка рабочих. Власти объявили забастовку незаконной. В сентябре бастовали горняки и металлурги г. Ило в одном из крупнейших горнорудных р-нов страны.

В августе правительство объявило о проведении всеобщих выборов 18 мая 1980 г. (должны быть избраны президент, 2 вице-президента, 60 сенаторов и 180 депутатов). Была объявлена программа коалиции левых сил П., созданной для совместного выступления в ходе избирательной кампании и для участия в предстоящих всеобщих выборах. В коалицию входят ПКП, СРП и фронт рабочих, крестьян, студентов и народа. В документе определены главные цели и задачи коалиции. Они прежде всего заключаются в объединении всех прогрессивных сил страны на демократической основе, разработке единой политической платформы, предусматривающей борьбу против империализма, засилья иностранных монопо-

лий, эксплуатации со стороны местной олигархии, против роста стоимости жизни и безработицы. В документе коалиции указывается, что основными движущими силами перуанского общества, которые будут выполнять эту программу, являются рабочие и крестьяне, все трудящиеся страны. В программе подчеркивается, что коалиция левых сил П. будет выступать за защиту мира, разрядку международной напряженности, против тонки вооружений.

В марте состоялся Пленум ЦК ПКП, который обсудил вопросы внутреннего и междунар. положения, заслушал и обсудил доклад Политической комиссии ЦК о деятельности компартии в связи с предстоящими выборами, были также заслушаны доклады об экономич. положении и рабочем движении в П. На августовском пленуме ЦК ПКП был рассмотрен проект программы ПКП. Пленум подтвердил позицию партии в отношении создания фронта левых сил в связи с предстоящими выборами. С 31 октября по 4 ноября проходил 7-й нац. съезд ПКП. Съезд рассмотрел вопросы: политич. обстановка в стране, борьба масс за период с 6-го съезда, изменения в Уставе партии. Съезд одобрил программу партии.

Во внешней политике П. продолжала выступать против колониализма и неоколониализма, расовой дискриминации, политики апартеида, за единство движения неприсоединившихся стран, за новый междунар. экономический порядок.

Ф. Моралес Бермудес выезжал в Аргентину (июль), Бразилию (октябрь; подписан договор о дружбе и сотрудничестве), П. Рихтер Прада — в Панаму (март; подписано соглашение о расширении торговли и научно-технич. сотрудничестве). П. посетили федеральный канцлер ФРГ Х. Шмидт (апрель; подписаны соглашения о кредитах), мин. ин. дел Японии С. Сонода (август, достигнута договоренность о кредите).

В октябре — ноябре П. посетила делегация КПСС (приняла участие в 7-м нац. съезде ПКП).

П. признала новое др-во зап. возрождения Никарагуа.

А. Гончарова (политика), В. Рябинин (экономика).

ПОЛЬША

(Польская Народная Республика)

Общие сведения. П. — государство в центр. части Европы. Площадь — 312,7 тыс. км². Население — 35,4 млн. чел. (декабрь 1979 г.). Офиц. язык — польский. Подавляющее большинство верующих — католики. Столица — Варшава (1,6 млн. жит.).

Государственный строй. П. — социалистическое государство. Верховный орган гос. власти и законодательный орган — Сейм, избираемый на 4 года. В Сейме, избранном 23 марта 1980 г., 460 депутатов, из них 261 — члены ПОРП, 113 — ОКП, 37 — ДП, 49 — беспартийные. Сейм избирает Государственный совет — высший коллективный орган власти, выполняющий функции главы государства и подчиненный Сейму. Пред. Гос. совета — Г. Яблоньский (ПОРП). Пред. Совета Министров — Ю. Пиньковский, ПОРП (с августа 1980 г.); в феврале — август — Э. Бабюх, ПОРП; до февраля 1980 г. — П. Ярошевич, ПОРП. Мин. ин. дел — Ю. Чирек, ПОРП (с августа 1980 г.; до этого — Э. Войташек, ПОРП).

Политические партии, профсоюзы и др. обществ. организации. Польская объединенная рабочая партия (ПОРП). Обр. в 1948 г. в результате объединения Польской рабочей партии и Польской социалистич. партии. Согласно закону об изменениях в Конституции (1976 г.), ПОРП — «ведущая политич. сила общества в строительстве социализма». 3080 тыс. членов и кандидатов (начало 1980 г.). Первый секретарь ЦК — С. Кая (с сентября 1980 г.; до этого — Э. Герек). Объединенная крестьянская партия (ОКП). Осн. в 1949 г. Объединяет часть крестьянства и интеллигенции. Ок. 500 тыс. членов (1979 г.). Пред. Гл. к-та — С. Гузда. Демократическая партия (ДП). Осн. в 1938 г. Объединяет часть ремесленников и интеллигенции. Ок. 100 тыс. членов (1979 г.). Пред. ЦК — Т. Млынчак.

Профессиональные союзы. Ок. 13 млн. членов (1979 г.). Входят в ВФП. Пред. Центр. совета — Р. Янковский (с августа 1980 г.; в феврале — августе — Я. Шидлак; до февраля 1980 г. — В. Кручек).

Союз социалистической польской молодежи (ССПМ). Обр. в 1976 г. в результате объединения Социалистич. союза молодежи, Социалистич. союза сельской молодежи и Социалистич. союза армейской молодежи. Св. 2 млн. членов. Пред. Гл. правления — К. Трембачкевич. Социалистический союз польских студентов (ССПС). Св. 270 тыс. членов. Пред. Гл. правления — С. Габриельский. ССПМ, ССПС и Союз польских харцеров образуют Федерацию социалистич. союзов польской молодежи (пред. Гл. совета — К. Трембачкевич). Лига польских женщин. Пред. Гл. правления — Э. Кемпара. Общество польско-советской дружбы.

Политические партии и массовые общественные организации ПНР образуют Фронт единства народа (ФЕН). Руководящей силой ФЕН является ПОРП, взаимодействующая с ОКП и ДП. Пред. Всепольского комитета ФЕН — Г. Яблоньский (ПОРП).

Экономическое положение. В 1979 г. произведенный нац. доход уменьшился по сравнению с 1978 г. на 2%. Крайне неблагоприятные метеорологические условия (сильные морозы и снегопады, разливы рек, засуха) привели к падению с.-х. продукции и отрицательно сказались на других отраслях нар. х-ва. Потребление материальных благ населением увеличилось примерно на 3%, а реальная заработная плата на одного занятого возросла на 1,8%. При сохранении общего числа занятых в социалистич. секторе (12,7 млн., без учеников) несколько сократилось число работающих в пром-сти и строительстве, тогда как количество занятых в непроизводственной сфере (особенно в здравоохранении, системе социального обеспечения, коммунальном х-ве) увеличилось. Объем капиталовложений уменьшился на 7,4%, доля фондов накопления в нац. доходе снизилась до 26%. Объем сдачи в эксплуатацию жилого фонда — на уровне 1978 г.

Промышленность. Объем валовой продукции социалистич. пром-сти увеличился на 1,9%, а реализованной (в текущих ценах) — на 2,8% (план предусматривал

Производство некоторых видов промышленной продукции

Виды продукции	1977 г.	1978 г.	1979 г.
Электроэнергия, млрд. квт.ч	109,4	115,6	117,5
Каменный уголь, млн. т	186	193	201,0
Кокс, млн. т	19,9	20,2	20,0
Бурый уголь, млн. т	40,8	41,0	38,1
Природный газ, млрд. м ³	7,3	8,0	7,3
Сталь, млн. т	17,8	19,3	19,2
Чугун*, млн. т	10,0	11,7	11,5
Медь электродитная, тыс. т	307	332	336
Свинец, тыс. т	228	222	209
Алюминий, тыс. т	85	87	84
Цемент, млн. т	104	100	97
Сера природная, млн. т	21,2	21,7	19,2
Серная кислота, млн. т	4,8	5,1	4,8
Удобрения азотные**, тыс. т	3,3	3,3	3,0
Удобрения фосфорные**, тыс. т	1521	1470	1376
Химические волокна, тыс. т	966	1026	932
в т. ч. синтетические, тыс. т	249	252	244
Пластмассы, тыс. т	151	156	138
Синтетич. каучук, тыс. т	462	467	441
Станки металлорежущие, тыс. шт.	119	126	130
Тракторы с.-х. (двухосные), тыс.	23,2	30,0	30,9
Автомобили, тыс.	59,1	59,5	54,2
в т. ч. легковые, тыс.	374,4	418,9	433,4
Вагоны товарные, тыс.	279	325,7	330
Морские суда, тыс. дедв. т	18,6	17,9	15,9
Бр. рег. т	791	742	602
Бумага, тыс. т	608	592	470
Ткани хлопчатобумажные, млн. м	1081	1070	1010
Ткани шерстяные, млн. м	951	919	885
Обувь (без резиновой), млн. пар	124	124	123
Сахар, тыс. т	133	135	138
	1668	1603	1586

* С доменными ферросплавами. ** В пересчете на полезное вещество.

рост на 5,1%); продукция, предназначенная для экспорта, выросла на 4,4%, для внутр. бытового потребления — на 4,1%. В пром-сти было занято 4,8 млн. чел., в строительстве — 1,3 млн. чел. Установленная мощность электростанций возросла на 1,2 млн. квт (до 24,8 млн. квт); на ТЭС «Козешице» установлен новый блок (0,5 млн. квт) и она достигла мощности 2,6 млн. квт. Подготовлен к эксплуатации буроугольный разрез близ Белхатува (проектная мощность — 40 млн. т в год). Вступил в строй крупный медепрокатный завод в Орске (Легницкое воеводство), цех по производству сероуглерода из серы на горнохимическом комбинате в Гжибуве (Гарнобжежское воеводство), крупнейший в стране сахарный завод в Ронцие (Жешувское воеводство). Расширен нефтехимический комбинат в Плоцке. Переработано 16,6 млн. т нефти.

Сельское хозяйство. Вследствие неблагоприятных погодных условий валовая с.-х. продукция снизилась по сравнению с 1978 г. на 1,4%, в т. ч. продукция растениеводства — на 3,8%; продукция животноводства увеличилась на 1,4%. Объем гос. закупок с.-х. продукции в индивидуальных крестьянских х-вах возрос на 8%. Доля социалистического сектора в общей площади с.-х. угодий составила 31,6% (против 31,4% в 1978 г.); непосредственно в нем использовалось 25,0% с.-х. угодий (против 24,2%), в т. ч. госхозами — 19,1%, производственными кооперативами,

Сбор основных с.-х. культур (млн. т) и их урожайность (ц/га, в скобках)

Культуры	1974—78 гг. (в среднем за год)	1978 г.	1979 г.
Зерновые	20,8 (26,4)	21,5	17,3 (22,0)
в т. ч. пшеница	5,8 (30,5)	6,0	4,2 (27,0)
рожь	7,0 (23,2)	7,4	5,2 (18,1)
ячмень	3,6 (30,2)	3,6	3,7 (25,4)
овес	2,8 (24,3)	2,5	2,2 (20,0)
Картофель	46,6 (186)	46,6	49,6 (203)
Сахарная свекла	15,1 (295)	15,7	14,2 (311)
Рис и сурепица	0,9 (20,9)	0,7	0,3 (12,9)

число которых увеличилось на 240 и достигло 2300. — 3,5% (в 1978 г. — 2,9%), с.-х. кружками — 1,9%. Из 573 тыс. используемых в с.-х. тракторов социалистическому сектору принадлежало 42,4% (госхозам — 15,2%, производственным кооперативам — 4,0%, с.-х. кружкам — 21,9%). На 1 га с.-х. площади внесено 190,3 кг минер. удобрений (по содержанию полезного вещества). Из гос. фондов с.-х. ву поставлено 8,9 млн. т концентрированных кормов (против 9,1 млн. т в 1978 г.).

Поголовье скота (млн., июнь 1979 г.): кр. рог. скот — 13 (в июне 1978 г. — 13,1), в т. ч. коровы — 6,0 (6,1); свиньи — 21,2 (21,7), овцы — 4,2 (4,2), лошади — 1,9 (1,9). Производство мяса (3,1 млн. т) и яиц (8,5 млрд. шт.) по сравнению с 1978 г. несколько увеличилось, а молока (16,5 млрд. л) — уменьшилось. Гос. закупки этих продуктов — соответственно 2,7 млн. т, 10 млрд. л, 3,5 млрд. шт. — возросли.

Рыболовство. В 1979 г. в морях выловлено 0,6 млн. т рыбы.

Транспорт. Перевозки грузов (в млн. т, в скобках — в 1978 г.) составили: жел. дорогами — 480 (489,4), предприятия автотранспорта — 1073 (1043), морским флотом — 39,2 (41,6), речным флотом — 23,2 (22,4). Из всего грузооборота (430 млрд. т·км) 31,4% пришлось на жел. дороги и 58,3% — на морской флот, тоннаж составил 2,9 млн. бр. рег. т (4,5 млн. дедв. т), а с рыболовецкими судами — 3,2 млн. бр. рег. т; грузооборот морских портов достиг 68,8 млн. т. Длина электрифицированных жел. дор. возросла на 191 км (до 6687 км). Вступила в строй однопутная жел. дорога (397 км) широкой (советской) колеи от границы с СССР до металлургич. завода «Катовице». Автопарк на 30 июня 1979 г. — 2,6 млн. машин, в т. ч. 2 млн. легковых.

Внешняя торговля. Импорт по сравнению с 1978 г. увеличился на 6% (до 54 млрд. злотых), а экспорт — на 12,2% (до 50,1 млрд. злотых), в т. ч. в несоциалистические страны — на 11,3% (в торговле с этими странами пассив уменьшился на 0,9 млрд. злотых и составил 5 млрд. злотых). Доля продукции машиностроения в экспорте возвысилась (с 47% в 1978 г. до 49,1%), а в импорте — снизилась (с 40,9 до 37,3%). Доля (в %) в экспорте и (в скобках) в импорте: стран СЭВ — 57,8 (51,8), в т. ч. СССР — 35,3 (31,4), ГДР — 7,3 (7,7), ЧССР — 7,2 (5,8); социалистических стран, не входящих в СЭВ, — 3,1 (2,5); развитых капиталистических государств — 31,0 (37,9), в т. ч. ФРГ — 7,2 (6,5), США 2,6 (4,3), Великобритания — 3,2 (4,3), Франция — 3,0 (3,6); развивающихся стран — 8,0 (7,7).

Денежная единица — злотый.

Важнейшие события 1979 г. Партийное и государственное руководство ПНР продолжало уделять наибольшее внимание самым важным с социальной и экономической точек зрения сферам нар. х-ва — выпуску товаров для внутр. рынка, производству продуктов питания, жилищному строительству, экспорту. Предпринимались усилия с целью повышения эффективности хозяйствования, борьбы с неблагоприятными тенденциями в этой области. Состоявшийся 11 апреля 14-й пленум ЦК ИОПР обсудил доклад Политбюро ЦК «О повышении роли общественого сектора местной пром-ти в социально-экономическом развитии страны» и рекомендовал разработать долгосрочную программу развития местной пром-ти в целях максимального удовлетворения потребностей народа (27 апреля соответствующая программа была принята Сеймом).

15-й пленум ЦК ПОРП (12 июня) рассмотрел положение в с.-х. у-ве. Выступивший на нем с докладом Э. Герек указал, что устранение трудностей в с.-х. и пищевой пром-сти — ключевая проблема социально-экономического развития ПНР на данном этапе. Пленум определил задачи партийных и хозяйственных организаций, всех трудящихся по обеспечению дальнейшего роста производства зерна, запасов кормов и животноводческой продукции. Было решено созвать в 1980 г. 8-й съезд ПОРП.

1 сентября в Гданьске по случаю 40-летия со дня начала второй мировой войны состоялся митинг польских трудящихся, в котором приняли участие руководители ПНР. В своей речи на митинге Э. Герек подчеркнул, что нац. безопасность и суверенитет П. обеспечиваются прежде всего дружбой и сотрудничеством с СССР, единством со всеми странами социалистического содружества, укреплением Организации Варшавского договора.

16-й пленум ЦК ПОРП (19 октября) рассмотрел и одобрил проект директив ЦК к 8-му съезду ПОРП «За дальнейшее развитие социалистической Польши, за благосостояние польского народа».

Широко было отмечено 35-летие Народной Польши.

Внешняя политика в 1979 г. ПНР продолжала тесно сотрудничать с братскими социалистическими странами, в т. ч. в рамках Организации Варшавского договора (ОВД) и СЭВ (см. соответствующие статьи). В Варшаве проходило заседание Комитета министров обороны ОВД (декабрь).

12—14 марта Э. Герек находился с дружеским визитом в Москве. 4 августа состоялась встреча Л. И. Брежнева с Э. Герек в Крыму. СССР посетили делегация Сейма во главе с В. Кручком (май), Э. Войташек (февраль) и др. Партийно-правительственная делегация СССР во главе с зам. пред. Совета Министров И. В. Архиповым приняла участие в торжествах по случаю 30-летия металлургического комбината им. В. И. Ленина в Нова-Гута (июнь). Разрабатывалась долгосрочная программа специализации и кооперирования производства между двумя странами (подписана 7 мая 1980 г.).

Состоялся визит партийно-гос. делегации ПНР во главе с Э. Герек в НРБ (январь — февраль, подписано долгосрочное соглашение о культурном и научном сотрудничестве). В мае Э. Герек находился в ГДР. Партийно-правительственная делегация ПНР во главе с Э. Герек приняла участие в торжествах по случаю 30-летия ГДР (октябрь). П. Яршевич посетил Кубу (март), ВНР (сентябрь), Э. Войташек — СФРЮ (май), ВНР (август), делегации Сейма ПНР во главе с С. Гудой — ЧССР (октябрь). П. посетили ген. секретарь ЦК КПЧ, президент ЧССР Г. Гусак (февраль), ген. секретарь ЦК СЕПГ, пред. Гос. совета ГДР Э. Хонеккер (июль), пред. Совета Министров ГДР В. Штоф (апрель), министры ин. дел Кубы (январь), СРР (март — апрель) и др. С социалистическими странами заключен ряд соглашений об экономическом и научно-техническом сотрудничестве в различных отраслях нар. х-ва.

ПНР приветствовала победу революционно-патриотических сил и создание Нар.-рев. совета в Кампучии. Она резко осудила агрессию Китая против Вьетнама. ПНР полностью поддержала действия СССР по оказанию помощи Афганистану в отражении внешней угрозы.

Состоялись визиты Э. Герка во Францию (сентябрь), Г. Яблоньского в Бельгию (сентябрь, подписан ряд экономических соглашений), Э. Войташека в Португалию (май), Финляндию (июнь), США (июль), Испанию (ноябрь), ФРГ (декабрь). Делегации Сейма были в Норвегии (апрель) и во Франции (май). ПНР посетили канцлер ФРГ Х. Шмиidt (август), премьер-министр Нидерландов А. ван Агт (сентябрь), подписан ряд торгово-экономических соглашений), канцлер Австрии Б. Крайский (ноябрь, подписан ряд соглашений о сотрудничестве в области пром-сти), мин. ин. дел Франции Ж. Франсуа-Понсе (июль), парламентские делегации Франции (январь, июль), ФРГ (апрель), США (май, август), Бельгии (август, октябрь) и др. Заключено соглашение о культурном и научном сотрудничестве на 1980—82 гг. с Грецией.

2—10 июня состоялся визит в ПНР главы римско-католической церкви папы Иоанна Павла II. Папа приезжал по приглашению польского епископата. Он был принят Э. Герек и Г. Яблоньским.

Г. Яблоньский посетил Мексику и Коста-Рику (октябрь — ноябрь, подписано соглашение о культурном и научно-техническом сотрудничестве), Э. Войташек — Ливию (март), Иорданию, Сирию (октябрь), делегация Сейма — Сирию (ноябрь). В ПНР были премьер-министр Индии М. Десаи (июнь), мин. ин. дел Таиланда У. Патриянгкун (сентябрь), парламентские делегации Индии (июнь), Марокко (октябрь) и др. Подписаны программы культурного и научного сотрудничества с Турцией, Индией, Афганистаном, Нигерией. Были установлены дип. отношения с Чадом (январь), Сейшельскими о-вами (февраль), Маврикием (апрель), Экваториальной Гвинеей (май), Сан-Марино (декабрь). К концу 1979 г. П. поддерживала дип. отношения со 124 странами.

Ю. Иличич (экономистка), Н. Хрипунов (политика).
Культурная жизнь. Литература. В 1979 г. состоялись книжные выставки, конференции и др. мероприятия, посвященные 35-летию Народной Польши, а также Международному году ребенка и Году Корчака, проводившемуся по случаю 100-летия со дня рождения писателя и педагога Я. Корчака. Отмечалось 85-летие старейших польских писателей Я. Ивашкевича. Выходом в свет «Папа Талеупа» А. Мицкевича начато издание массовой серии «Книга для каждого», охватывающей 300 названий классических произведений тиражом от 100 тыс. до 1 млн. экз. Завершена пуб-

ликация серии «Библиотека советской литературы» (св. 30 названий).

Среди новых произведений — исторический роман В. Залевского «Последняя стоянка» (о нац.-освободит. восстании 1863—64 гг.), 2-й том из цикла «Избранники» Е. Путрамента (о создании польской армии в СССР во время второй мировой войны), антология «Марксизм и современное литературоведение», подготовленная А. Ламом и Б. Овчарком.

Премии пред. Совета Министров в области литературы получили: 1-й степени — прозаик и драматург Е. Брошкевич, прозаик Л. Бучковский, прозаик Л. Гомолицкий, прозаик и публицист В. Махеек, романист Т. Партицкий, прозаик Х. Ворцель (все за творчество в целом), Ю. В. Гомулицкий (за подготовку «Полного собрания сочинений» П. Норвида), А. Кравчук (за исторические эссе на античную тематику), Я. Залевская (за биографическую работу «Слово о Бруно Ясенском»), Р. Война (за публицистическую книгу «Беседа с отцом»); 2-й степени — прозаик Ч. Хрущевский, Е. Гжимковский, В. Мышливский, В. Лех Терлецкий (все за творчество в целом).

Скончались прозаик и публицист А. Годубев, языковеды С. Иодловский и В. Тапицкий, С. Вехский Вех — юморист, запечатлевший в бытовых фельетонах исчезающий фольклор варшавских предместий. **Я. Войновский.**

Т е а т р. В 1979 г. Т. Ломницкий поставил в варшавском театре на Воле пьесу Т. Ружевича «В песок». Ружевич, драматургическое творчество которого отличается глубокой метафоричностью, обратился на этот раз к конкретной военной тематике, написав сцены из партизанской жизни. В репертуар щецинского театра «Польски» вошли метафорическая пьеса Я. М. Рымкевича «Двор над Нарвой» (реж. Я. Бучковский) и «Дача» И. Ирсельнского (реж. В. Ласковская) — пьеса на бытовую тематику. На сцене щецинского театра «Всплутельски» можно было увидеть новую пьесу Я. Гловацкого «Золушка», действие которой происходит в исправительно-трудовой колонии для молодых девушек. Антифашистский репортаж К. Конколевского «Что у Вас слышно?» — обвинение гитлеровских преступников — был инсценирован в Варшаве и Щецине. В гданьском театре «Выбжеже» и варшавском театре «Розмантоиси» был поставлен «Черный роман» по произведению В. Терлецкого, который обратился к действительно криминальной истории, происшедшей в прошлом веке.

Среди новых премьер польской классики — «Дядя» А. Мицкевича в театре «Выбжеже» (реж. М. Прус), «Небожественная комедия» Э. Красиньского в краковском театре «Стары» (реж. Е. Гжегожевский), «Фантазия» Ю. Словацкого (Театр им. Ю. Словацкого в Кракове, реж. К. Скушанка), «Кордиан» (театр «Польски» в Быдгощи, реж. Г. Мрувчиньский), «Адам Ханушевич представляет скорбные элегии Яна Кохановского» — таково название постановки, осуществленной варшавским театром «Народовы».

Широко была представлена зарубежная классика. Обратили на себя внимание две постановки «Гамлета» У. Шекспира: Г. Голоубека в варшавском театре «Драматичны» и Х. Томашевского во вроцлавском театре пантомимы (под названием «Гамлет, ирония и скорбь»). Многократно ставились пьесы А. Чехова (в краковском театре им. Ю. Словацкого — «Дядя Валя» в режиссуре Е. Красовского, в театре «Стары» — «Десять портретов с чайкой на заднем плане», ю «Чайке», в режиссуре Е. Гжегожевского и т. д.). Спектакль «Баладайки и К°» по «Современной идиллии» М. Салтыкова-Шчелрина поставили театр в Кошалине и театр «Драматичны» в Варшаве (реж. Л. Рене). А. Ханушевич в театре «Народовы» подготовил вызвавший оживленную дискуссию спектакль под названием «Достоевский по „Братьям Карамазовым“».

Пред. Международного театрального института избран директор варшавского театра «Атенеум» Я. Вармьшинский.

Премии пред. Совета Министров получили: 1-й степени — актеры Т. Будзизш-Кшижановская, Р. Кюсовский, И. Пшегродский, режиссеры Я. Дорман, С. Хебановский, Э. Хюбнер, К. Ясьшинский, Е. Шайна, театровед З. Рашевский; 2-й степени — актеры П. Фрончевский, Р. Вилгелм; сценограф Я. Коварский, театровед Я. Щублевский.

Я. Бартошевич.

Музыка. В 1979 г. на междунар. фестивале «Варшавская осень», кроме классики 20 в. (музыка А. Шёнберга, К. Штокхаузена, К. Орфа, Я. Ксенякиса и др.), было представлено много произведений менее известных композиторов, в частности камерная опера М. Дейвиса «Муки святого Маг-

пуса». С интересом были встречены произведения польских композиторов: «Les espaces du sommeil» В. Лютославского, «Pianophonie» К. Сероцкого, 5-я симфония К. Мейера, «Дивертисмент» М. Стаховского, «Концерт для альты» Р. Палестра, «Скрипичный концерт» А. Пануфника, «Глория» П. Шиманского. На фестивале «Варшавская осень» впервые в П. исполнялась опера К. Пендерецкого «Потерянный рай».

Среди исполнившихся в течение года других новых произведений польских композиторов следует упомянуть «Бору» В. Котоньского, «Вариации в форме сонаты» Т. Берда, «Missa profana» Р. Буковского, «Corale, interludio ed aria» Э. Кпапика, псалом «Beatus vir» Х. Гурецкого, «Midsummer» В. Котоньского. Дирижер Т. Войцеховский выиграл два междунар. конкурса — в Катовице и Безансоне, певица Э. Подлесь получила на конкурсе в Рио-де-Жанейро 1-ю, а на конкурсе в Тулузе — 3-ю премию, флейтистка И. Котновская завоевала 1-ю премию на конкурсе в Формии и 2-ю премию на конкурсе в Мадриде, певица У. Митренга стала победительницей конкурса им. Королевы Елизаветы в Брюсселе и конкурса певцов в Женеве.

Состоялся 1-й конгресс распространения музыкальной культуры. К традиционным фестивалям и конкурсам добавились новые: фестивали «Старопольская музыка среди архитектурных памятников Варшавы», Дни музыки К. Шималовского в Закопане, Международный конкурс молодых скрипачей в Люблине, Общепольский конкурс игры на лютне в Познани, Общепольский конкурс оперных певцов им. А. Дидура в Бытоме. После десятилетнего перерыва возобновлена «Краковская музыкальная весна», в Лодзи организован 2-й фестиваль современной музыки для детей и молодежи «До-ре-ми». В 40-ю годовщину начала второй мировой войны на Замковой площади в Варшаве прошел большой концерт, во время которого исполнялся, в частности, «Реквием» Дж. Верди. Вышел 1-й том польской «Музыкальной энциклопедии».

Премии пред. Совета Министров получили: 1-й степени — композитор Т. Берд, хорсграф Ц. Джебевский, скрипачка И. Дубская, певица М. Фолтын, дирижеры З. Лятошевский и Ю. Максмыок, певцы В. Ожман, Т. Жилис-Гара, в области эстрадного искусства — М. Фогт, Ч. Немец, ансамбль «Шлэнск»; 2-й степени — дирижер Й. Каспич.

Скончалась певица Э. Бандровска-Турска.

И. Понятовская.

К и н о. В 1979 г. из фильмов на современную тематику выделяется «Кинолюбитель» К. Кеслёвского (золотой приз на Международном кинофестивале в Москве). В нем противопоставляются два способа восприятия и усовершенствования мира: один — путем резкого вскрытия недостатков, другой — путем их «сглаживания» для достижения заранее поставленных благородных целей. Главную роль в фильме играет Е. Стур. «Отель класса люкс» Р. Бера рассказывает о дорогом отелем строительстве гостиницы в местности, где необходимы совсем другие первоочередные капиталовложения. Закулисные стороны спорта с публицистической страстью раскрывает дебиотировавший в полнометражном художественном кино П. Андреев («Клинч»). Миру спорта посвящен также фильм «Ария для атлета» еще одного дебютанта — Ф. Байюца, который воспроизвел в нем карьеру известного польского спортсмена З. Цыганевича. К числу фильмов, поднимающих морально-этические проблемы, относятся также психологически-бытовые драмы «Роман и Магда» (реж. С. Хенчиньский, в главных ролях А. Северын и М. Трыбула), «Полночь» (реж. А. Коппрауко).

Немало фильмов посвящено второй мировой войне. Мир детских испытаний в экстремальной ситуации, несущей угрозу человеческому существованию и основным моральным ценностям, показан в последней картине С. Ендрыки «Зеленые годы» (действие разворачивается в 1939 г., перед началом войны и в первый период гитлеровской оккупации П.). Я. Дзедзина в фильме «Мертвые отбрасывают тень» по повести А. Выдзиньского воспроизводит деятельность Гвардии Людовой в Силезии. «Элегия» П. Коморовского посвящена памяти 32 солдат Войска Польского, взятых гитлеровцами в плен и заживо сожженных. Герой фильма З. Кузьминского «Сто коней до ста берегов» — курьер, который должен доставить важную посылку через всю Европу из оккупированной П. в Великобританию. Об участии поляков в борьбе с гитлеровской разведкой рассказывает картина Р. Венчека «Секрет Энигмы».

«Белый мазур» В. Якубовской повествует о жизни и деятельности польского революционера Людвика Варынского (в главной роли Т. Грохачиньский), а фильм «Особых примет нет», поставленный совместно с советскими кинематографистами (реж. А. Бобровский, в главной роли П. Гарлицкий), — о жизни и деятельности Я. Феликса Дзержинского. Были экранизированы повесть И. Ивашкевича «Барышник из Волчинок», роман Э. Зегалдовича «Кожмары», рассказ С. Лема «Дознание пилота Пиркса» (фильм снят совместно с советскими кинематографистами).

Особым колоритом картина К. Войцеховского «Угол Брестской и Капри». Это рассказ об исчезающих типах людей из старого района Варшавы — Праги. Реж. воспроизвел доживающий последние дни красочный пражский фольклор. Он снял подлинных жителей Праги, играющих «самих себя». На очередном фестивале польских художественных фильмов в Гданьске большой приз — «Золотых гданьских львов» — получил К. Кеслёвский за фильм «Кинолюбитель»; три главных приза — «Серебряных гданьских львов» — получили В. Марчевский (за «Кожмары»), К. Войцеховский («Угол Брестской и Капри»), Э. Жебовский (за «Больницу Преображения»).

Премии пред. Совета Министров получили: 1-й степени — режиссеры Т. Макарчиньский, С. Ружевич, Эва и Ч. Петельские, киносценарист А. Мулярчик; 2-й степени — режиссеры Т. Хмельевский и А. Стаськевич, актриса А. Сенюк.

И. Бартошевич.

И з о б р а з и т е л ь н ы е и с к у с с т в а. В январе 1979 г. в Варшаве состоялась послеконкурсная выставка «Лучший плакат Варшавы 1978 г.». На ней были собраны плакаты политического (1-я премия — «Интеркомос» А. Петнарского), социального (1-я премия — «Стоп: ты принял лекарство!» З. Порады), культурного (1-я премия — плакат Е. Чернявского к фильму «Танцующий ястреб») и рекламного (1-я премия — плакат В. Яновского для Музея техники) характера. В июне в Кракове была открыта выставка «Краковская группа 1932—37 гг. или художественный авангард вокруг КПШ». В июле в Варшаве открылась большая выставка «Лауреаты гос. премий и премий мин. культуры и искусства, полученных в связи с 35-летием Народной Польши в области изобразительных искусств». В том же месяце под названием «Наше время — метафора — тенденции» в Лодзи состоялось 3-е триенале живописи и графики (в области живописи равноценные премии завоевали Т. Бжозовский, С. Фиялковский и Р. Хунгер, а в области графики — А. Петш, Я. Гай и Я. Руздза). Одновременно в Лодзи была впервые открыта междунар. экспозиция «Малые формы графики». В Кракове в честь 35-летия Народной Польши состоялась выставка «Поколения — тенденции». Тогда же Музей земли сохачевской показал интересную выставку «Рабочий класс в польской живописи».

Обзорная выставка современной польской скульптуры «Тенденции и личности 1974—79» была организована в августе в Варшаве. В том же месяце в Жешуве проходила тематическая выставка «В защиту мира». В сентябре в Люблине открылась междунар. выставка «Против войны — Майданек-79». В Варшаве состоялся целый ряд художественных выставок по случаю Международного года ребенка. Монументальный характер имела выставка «Поляков собственный портрет» (октябрь, Краков), организованная в связи со 100-летием Национального музея в Кракове: на ней было собрано св. 1000 произведений из многих польских музеев и частных коллекций. На 8-м биенале польского плаката (октябрь, Катовице) главную премию получил Х. Томашевский. В ноябре в Варшаве была открыта тематическая выставка «Спорт в искусстве». Весьма широким охватом отличалась открывшаяся в ноябре в Познани экспозиция «35 лет живописи в Народной Польше». Среди экспонатов работ отдельных польских мастеров выделялись ретроспективная выставка произведений Т. Куллевича под названием «Мои встречи», организованная в Варшаве по случаю 80-летия этого известного графика. Отмечалось 75-летие Академии изобразительных искусств в Варшаве. Состоялся также ряд интересных выставок зарубежного искусства.

В результате конкурса на лучший плакат по случаю 35-летия Народной Польши 1-ю премию получил Х. Велик. Лауреатами конкурса на «Лучшую графику года» стали: Анна Соха-Еленек (золотая медаль за литографию «Небо и земля»), Р. Герышевский (за графику «Тест») и К. Маковский (за графику «Охрана природной среды — наступление»). Конкурс на медаль по случаю 35-летия победы над

фашизм завершился присуждением 1-й премии А. Мыяку, 2-й премии — Ю. Маркевичу, 3-й — Е. Кендэре. В результате конкурса на лучший польский плакат к советским фильмам главный приз завоевал Е. Чернявский.

Премии пред. Совета Министров получили: 1-й степени — Б. Хромы (за скульптуру, гл. обр. за живописи), А. Женса (за скульптуру), С. Геровский (за живопись), К. Сливка (за графику, особенно за общественно-политические плакаты), В. Свежий (за плакаты), Х. Томашевский (за графику, особенно за плакаты); 2-й степени — Е. Дуда-Грач (за живопись), В. Госьциньский (за всю художественную деятельность, особенно за произведения на батальные темы), А. Мыяк (за монументальную скульптуру и создание медалей), В. Б. Телаковская (за все творчество, прежде всего за деятельность в области пром. дизайна). Лауреатами премий пред. Совета Министров за творческую деятельность для детей и молодежи в области изобразительных искусств стали Э. Гаудасиньская (за книжные иллюстрации) и В. Кароляк (за проекты игрушек).

Скончались художники Э. Гепнерт, Э. Васильковский, В. Госьциньский.

Архитектура. В январе 1979 г. состоялось вручение ежегодных премий за лучшие архитектурные проекты для столицы. Премии получили: коллектив проектно-технологического института объединения автотракторной

пром-сти «Урбус» за проект расширения предприятия; коллектив бюро проектов коммунального строительства «Столица» за проект Торуньского моста; коллектив проектно-исследовательского бюро общего строительства за проект здания бюро советника по экономическим вопросам и торгового советника посольства СССР; коллектив проектного бюро общего строительства «Горпроект» за проект района Бемово II, а также проект комплекса бытовых услуг на улице Ружаной.

В мае подведены итоги конкурса на лучший архитектурный объект предыдущего года в Варшаве. Три первые премии «Мистер Варшавы 1978» завоевали: здание бюро советника по экономическим вопросам и торгового советника посольства СССР на Бельведерской улице (авторы проекта З. Рознер и М. Шаверновский); жилой комплекс Служев-над-Долинкой — Запад (И. Новак, П. Сембрат, Й. Кузьменко); районная поликлиника при общей больнице на Брудне (С. Рошич и С. Ванашкевич).

Лауреатом премии Союза польских архитекторов стал Т. Зелиньский. Он же получил премию пред. Совета Министров 2-й степени. Премию пред. Совета Министров за творческую деятельность для детей и молодежи в области архитектуры завоевали Я. Мрозиньский и П. Матушевский за проект детского сада и начальной школы в Варшаве.

К. Кубальская-Сулкевич.

ПОРТУГАЛИЯ

(Португальская Республика)

Общие сведения. П. — государство на Ю. З. Европы, на Пиренейском о-ве; включает о-ва Азорские и Мадейра в Атлантическом океане (с 1976 г. пользуются внутр. автономией). Площадь — 92 тыс. км², в т. ч. 3,4 тыс. км² — о-ва. Население — св. 9,8 млн. чел. (начало 1979 г.). 99% населения — португальцы. Гос. язык — португальский. Св. 90% верующих — католики. Столица — Лисабон (ок. 800 тыс. жит., с пригородами — ок. 1,5 млн. жит.). Св. 2,5 млн. португальцев постоянно живет за границей, гл. обр. в странах «Общего рынка».

Под португальским управлением продолжает оставаться Макао (Аомынь), получивший в 1976 г. внутр. автономию. П. продолжает считать себя ответственной за предоставление независимости Вост. Тимору; она не признала присоединения этой территории (в 1976 г.) к Индонезии и заявила о своей готовности поддержать любое решение ООН, которое будет основываться на принципе самоопределения народа Вост. Тимора.

Государственный строй. Согласно Конституции 1976 г. глава государства — президент республики (избирается на 5 лет всеобщим, прямым и тайным голосованием). Одновременно он является пред. Революционного совета и главнокомандующим вооруженными силами. С 1976 г. президент — генерал А. Рамалью Эаниш. Рев. совет — совещательный орган при президенте; он выполняет функции политического и законод. органа в военных вопросах, осуществляет конституционный надзор. В состав Рев. совета входят представители трех видов вооруженных сил.

Законодат. власть принадлежит Ассамблее (Собранию) Республики — однопалатному парламенту (250 депутатов), избираемому на 4 года всеобщим, прямым и тайным голосованием. В результате состоявшихся 2 декабря 1979 г. промежуточных парламентских выборов «Демократической альянса» (блок правых партий и группировок) получил 128 мест (в т. ч. СДП — 75; СДЦ — 43, Пар. монархия, партия — 5, группа «реформаторов» — 5), ПСП — 74 места, избирает фронт «Союз за единство народа» — 47 мест (в т. ч. ПКП — 44, ПДД — 3), Нар. дем. союз (крайне левая партия) — 1. (В начале 1979 г. из 263 депутатских мест ПСП имела 102, СДП — 73, СДЦ — 41, ПКП — 40, Нар. дем. союз — 1; 6 депутатов считались «независимыми».)

Правительство с января 1980 г. состоит из представителей СДП, СДЦ и «независимых». Премьер-министр — Ф. Са Карнейру, СДП (с ноября 1978 г. по июль 1979 г. — К. Мота Пинту, беспартийный, с августа по декабрь 1979 г. — М. ди Турдиш Пинтасилу, беспартийная), мин. ин. дел — Д. Фрейташ ду Амарал, СДЦ (с ноября 1978 г. по декабрь 1979 г. — Ж. ди Фрейташ Круз, беспартийный).

Политические партии и профсоюзы. Португальская социалистическая партия (ПСП). Основ. в 1973 г. Ок. 100 тыс. членов. Входит в Социнтери.

Ген. секретарь — М. Соареш. Социал-демократическая партия (СДП). Основ. в 1974 г. Ок. 100 тыс. членов. Правая партия. Пред. — Ф. Са Карнейру. Социально-демократический центр (СДЦ). Основ. в 1974 г. Правая партия. Пред. — Д. Фрейташ ду Амарал.

Португальская коммунистическая партия (ПКП). Основ. в 1921 г. Ок. 165 тыс. членов (1979 г.). Ген. секретарь — А. Куньял. Португальское демократическое движение (ПДД). Оформилось как политическая партия в 1974 г. Пред. нац. комиссии — Ж. Тенгаринья. Действуют также другие партии и организации.

Крупнейшее проф. объединение — Всеобщая конфедерация португальских трудящихся — Национальный интерсиндикал (ВКПТ—НИ). Объединяет ок. 240 отраслевых профсоюзов, насчитывающих 1700 тыс. членов, — ок. 85% состоящих в профсоюзах трудящихся. Не входит в какое-либо международное профобъединение. Всеобщий союз трудящихся я. Под влиянием ПСП, СДП и СДЦ. Ок. 300 тыс. членов.

Экономическое положение. В 1979 г. прирост ВВП составил 2,5% (в 1978 г. — 3,4%, в 1977 г. — 6,5%). Паление деловой активности сопровождалось увеличением дефицита гос. бюджета (до 140 млрд. эскудо) и внешнеторгового баланса (на 0,4 млрд. долл.). Дефицит платежного баланса в результате роста денежных переводов португальцев, работающих за границей, а также роста доходов от туризма несколько уменьшился (до 800 млн. долл.). Стоимость жизни выросла на 24,1% (в 1978 г. — на 22,5%). Число безработных осталось на уровне 1978 г. — 500 тыс. (15% экономически активного населения).

В ходе осуществления принятой в 1978 г. программы стабилизации экономики правительство К. Мота Пинту провело ряд антиинфляционных мероприятий, направленных на ограничение внутр. спроса, на замораживание заработной платы трудящихся. Переходное правительство М. ди Турдиш Пинтасилу отменило «потолок» минимальной заработной платы, значительно увеличило пенсии инвалидам и престарелым.

Промышленность. В 1979 г. в пром-сти было занято 33,1% самостоятельного населения и произведено 40,7% ВВП. Объем пром. продукции увеличился по сравнению с 1978 г. на 1,2%, прежде всего в результате роста производства в горнодобывающей, текстильной, химической пром-сти и энергетике. В некоторых других отраслях (металлургической, судостроительной, автосборочной) и в строительстве отмечался застой и даже спад производства. Суммарная мощность электростанций составила 7 млн. квт.

Производство некоторых видов промышленной продукции

Виды продукции	1977 г.	1978 г.	1979 г.*
Железная руда, тыс. т	48	48	53
Вольфрамый концентрат, тыс. т	0, 2	0, 2	0, 2
Уголь, тыс. т	192	180	185
Электроэнергия, млрд. квт.ч	13, 3	13, 5	16, 3
Чугун, тыс. т	372	372	372
Сталь, тыс. т	384	432	428
Медь рафинированная, тыс. т	3, 6	2, 5	3, 2
Олово, тыс. т	0, 4	0, 3	0, 3
Цемент, тыс. т	4332	5124	4980
Серная кислота (100% H ₂ SO ₄), тыс. т	343, 2	295, 6	684, 8
Автомобили (сборка), тыс. шт.	97, 5	77, 5	70, 2
Хлопчатобумажная пряжа, тыс. т	85, 2	78, 0	95, 6

* Оценка.

Сельское хозяйство. В 1979 г. в с. х-ве (вместе с рыболовством и лесным хозяйством) было занято 28,7% самодельного населения и произведено 15,9% ВНП. Объем с. х. производства увеличился по сравнению с 1978 г. на 2,4%. Производство вина достигло 7941 тыс. гл, производство оливкового масла составило 41 тыс. т.

Сбор некоторых с.-х. культур (тыс. т.)

Культуры	1977 г.	1978 г.	1979 г.
Пшеница	229	252	233
Кукуруза	491	443	421
Рожь	103	102	94
Ячмень	40	39	33
Рис	102	131	156
Картофель	1292	1160	1181

Поголовье (1979 г., млн.) скота — 1,2, свиней — 2,3, овец — ок. 4.

Рыболовство. Улов рыбы в 1979 г. — 258,7 (в 1978 г. — 143,8) тыс. т.

Транспорт. Ж.-д. сеть — 3,7 тыс. км (1978 г.). Тоннаж морского торгового флота — 1,3 млн. бр. рег. т (начало 1979 г.). Автопарк — 1755 тыс. машин, в т. ч. 1265 тыс. легковых (конец 1978 г.).

Внешняя торговля. По сравнению с 1978 г. импорт увеличился на 14% и составил 5,5 млрд. долл., экспорт возрос почти на 20% (до 2,7 млрд.). Т. о. отрицат. сальдо внешнеторгового баланса достигнуто в 1979 г. 2,8 млрд. долл. (в 1978 г. — 2,4 млрд. долл.). В экспорте доля сырья и топлива составила почти 40%, текстильных изделий — 25%, с. х. и продовольственных товаров — 19%, пробки и изделий из нее — 5%, машин и оборудования — 6%. В импорте доля с. х. продуктов — св. 30%, сырья и топлива — 28% (нефти и нефтепродуктов — 17%), машин и оборудования — 15%. На страны «Общего рынка» пришлось 43,8% импорта и 51,3% экспорта (в т. ч. на Великобританию — соответственно 9,4% и 18,3%, ФРГ — 11,7% и 10,9%), на страны ЕАСТ — соответственно ок. 15% и 8,7%.

Финансы. Денежная единица — эскудо. 49,8 эскудо = 1 долл. США (декабрь 1979 г.). Золотые и валютные резервы в конце 1979 г. составляли 2 млрд. долл. (в конце 1978 г. — 1,9 млрд. долл.).

Важнейшие события 1979 г. Сформированное в ноябре 1978 г. правительство из г. «независимых» и некоторых военных во главе с К. Мота Пинту проводило политику, направленную на ускоренное восстановление позиций частнокапиталистического сектора и угрожавшую революционным завоеваниям португальских трудящихся. Осуществляемые им меры по «упорядочению экономики» привели к тому, что политический кризис в П. еще больше обострился. В марте парламент голосами коммунистов, социалистов и «независимых» отверг внесенные правительством законопроекты о гос. бюджете и об основных направлениях

плана экономического развития страны. Попытки президента способствовать продолжению острого кризиса, вызванного открытым конфликтом между правительством и парламентом, результата не дали.

9-й съезд ПКП (31 мая — 3 июня) подчеркнул, что в условиях наступления реакции и опасности, нависшей над демократией, ПКП является единственной крупной политической силой, которая последовательно ведет борьбу в защиту завоеваний революции и демократического строя. На съезде присутствовала делегация КПСС во главе с кандидатом в члены Политбюро ЦК КПСС, первым секретарем ЦК КП Грузии Э. А. Шеварднадзе.

В июле, после внесения парламентскими группами ПКП и ПСП проектов резолюций недоверия, правительство К. Мота Пинту ушло в отставку. А. Рамалью Эаниш принял решение о проведении досрочных парламентских выборов, которые носили бы «промежуточный характер» и не подменяли очередных парламентских выборов 1980 г. 1 августа было приведено к присяге переходное правительство во главе с М. ди Лурджим Пинтасилгу, не принадлежавшей к какой-либо политической партии. После одобрения парламентом правительственной программы (против нее голосовали только депутаты от СДП и СДЦ) Ассамблея Республики была распущена.

Промежуточные парламентские выборы состоялись 2 декабря. Большинство мест в Ассамблее Республики получил «Демократический альянс» — блок правых партий и группировок (СДП, СДЦ и др.). Выборы продемонстрировали существенное падение влияния ПСП. Коммунисты в союзе с ПДД завоевали на 7 мест больше, чем на предыдущих выборах. На проходивших 16 декабря выборах в местные органы власти партии, входящие в «Демократический альянс», собрали 46,8% голосов. За представителей ПСП было подано 27,2% голосов. ПКП вместе с ПДД получила 20,9% голосов — на 1,8% больше, чем на выборах 2 декабря.

Победа на парламентских выборах «Демократического альянса» привела к созданию в январе 1980 г. правого правительства во главе с Ф. Са Карнейру.

Внешняя политика в 1979 г. Продолжались начатые в 1978 г. переговоры о вступлении П. в «Общий рынок». П. участвовала в работе очередной сессии Совета НАТО и «Еврогруппы» НАТО (декабрь, Брюссель). В июне продлено до 1983 г. соглашение с США об американской военно-воздушной базе Лажин на Азорских о-вах. В августе продлено на 10 лет соглашение об аренде авиабазиса ФРГ военно-воздушной базы в Беже (провинция Алентежу). А. Рамалью Эаниш посетил Францию (октябрь), Ж. ди Фрейташ Крузи — Швецию (май), Норвегию (июнь), Финляндию (сентябрь). В П. приезжал гос. секретарь США С. Вэнс (май — июнь).

Состоялись визиты А. Рамалью Эаниша в Гвинею-Бисау (февраль), К. Мота Пинту в Бразилию (март), парламентской делегации П. в Марокко (январь). П. посетили президент Островов Зеленого Мыса А. Перейра (январь), президент Сан-Томе и Принсипи М. Пинту да Кошта (октябрь), пред. Исполкома ООП Я. Арафат (декабрь). П. участвовала в качестве гостя в 6-й конференции неприсоединившихся стран в Гаване (сентябрь). Среди прочих подписаны соглашения: с Островами Зеленого Мыса — о техническом сотрудничестве, с Анголой — о торговле, а также по вопросам образования и научных исследований, с Конго — о воздушном сообщении, с Сан-Томе и Принсипи — о рыболовстве.

В течение года были установлены дип. отношения с Гвинеей (январь), КНР (февраль).

Подписана программа культурного и научного обмена с СССР на период до июня 1981 г. (июнь). А. Рамалью Эаниш посетил Болгарию (подписана долгосрочная программа экономического и научно-технического сотрудничества), Румынию (март), Венгрию (март, подписаны консульская конвенция и соглашение о морских перевозках), Югославию (июнь). В П. был мин. ин. дел Польши Э. Войташек (май).

Е. Евгеньев (политика), Г. Понеделько (экономика).

ПУЭРТО-РИКО

П.-Р. — владение США в Вест-Индии. Площадь (включая о-ва Вьекес, Кулебра, Моиа) — 8,9 тыс. км². Население — 3,3 млн. чел. (1977 г.), в т. ч. креолы — 73%, мулаты —

23%, негры — 4%. Господств. религия — католицизм. Оффц. языки — английский и испанский. Адм. центр — Сан-Хуан (1022 тыс. жит., с пригородами, 1977 г.).

П.-Р. имеет статус «свободно присоединившегося» к США государства. Исполнит. власть осуществляется губернатором, избираемым населением на 4 года; с янв. 1977 г. — К. Ромеро Барсело. Губернатор возглавляет Консультативный совет из назначаемых им министров. Верховная законодат. власть принадлежит Конгрессу США, в котором П.-Р. представлено резидентом-комиссаром (без права голоса). Законодат. власть в рамках автономии П.-Р. принадлежит двухпалатной Законодат. ассамблее в составе сената (32 чл.) и палаты представителей (64 чл.), избираемых на 4 года.

Новая прогрессивная партия (НПП). Правящая. Возникла в 1967 г. в результате раскола ГРП. Лидер — К. Ромеро Барсело. Народно-демократическая партия (НДП). Осн. в 1938 г. Лидер — Р. Эрнандес Колон. Государственно-республиканская партия (ГРП). Осн. в 1898 г. Лидер — М. А. Гарсия Мендес. Народная партия. Группировка, отколовшаяся в 1968 г. от НДП. Лидер — Р. Санчес Вилелья. Партия независимости П.-Р. (ПНИП). Осн. в 1946 г. Входит в Социтерни. Пред. — Р. Берриос Мартинес. Пуэрториканская социалистическая партия (ПСП, до 1971 г. называлась Движение за независимость П.-Р.). Осн. в 1959 г. Ген. секретарь — Х. Мари Брас.

Пуэрториканская коммунистическая партия (ПКП). Осн. в 1934 г. Ген. секретарь — Ф. Ирizarри.

Федерация трудящихся П.-Р. Осн. в 1957 г. 200 тыс. чл. Входит в ОРИТ. Пред. — И. Маркано. Свободная федерация трудящихся П.-Р. Осн. в 1899 г. Св. 100 тыс. чл. Пред. — Н. Ривера.

ВВП (в млн. долл., 1977 г.) — 10903, в т. ч. с. х-во — 303, обработ. пром-сть — 3785, горнодоб. пром-сть — 10, энерго-

газо- и водоснабжение — 348, стр-во — 329, торговля, рестораны, отели — 1937, транспорт и связь — 621, др. — 3570. Произ-во электроэнергии в 1977 г. — 12 244 млн. квт. ч. Сбор (тыс. т, 1978 г.) кофе — 12, бананов — 111; произведено сахара — 182 тыс. т, молока — 438. Поголовье (тыс., 1975 г.) кр. рог. скота — 553, лошадей — 19, свиней — 223, домашней птицы — 4391. Протяженность автодорог — 16 730 км. Количество автомобилей — 773,7 тыс. Экспорт (млн. долл., 1977 г.) — 4479, импорт — 6108. Дефицит торгового баланса — 1629 млн. долл. Дежневая единица — доллар США.

В январе в Маягузе прогрессивные силы отметили 20-ю годовщину образования ПСП. Усилились выступления против пребывания в П.-Р. американских военных баз (под ними занято примерно 10% всех обрабатываемых земель страны). В мае по стране прокатилась волна мощных демонстраций против оккупации военно-морскими силами США о. Вьекес. В июле в Сан-Хуане состоялась антимексиканская демонстрация пуэрториканской молодежи. В сентябре в результате многолетней борьбы демократических сил П.-Р. и всей прогрессивной мировой общественности из тюрем США были освобождены видные борцы за независимость П.-Р. Л. Лсброн, Р. Миранда, И. Флорес, О. Кольясо.

В августе Комитет ООН по деколонизации принял резолюцию, вновь подтвердившую неотъемлемое право народа П.-Р. на самоопределение и независимость. В резолюции содержится также требование ликвидации базы ВМФ США на о. Вьекес. С 30 ноября по 2 декабря в г. Мехико состоялась 2-я международная конференция солидарности с народом П.-Р. (1-я проходила в 1975 г. в Гаване). В конце года военное ведомство США перебросило в П.-Р. дополнительные подразделения морской пехоты в целях «усиления охраны» амер. воен. объектов, расположенных на П.-Р.

И. Будичев.

РЕЮНЬОН

Р.— «заморский департамент» Франции. О-в в Индийском океане (к востоку от Мадагаскара). Территория — 2,5 тыс. км². Население — ок. 500 тыс. чел. (1979 г.), гл. обр. мулаты и негры; 80 тыс. выходцев с Р. живет во Франции. Офиц. язык — французский. Адм. центр и гл. порт — Сен-Дени (105 тыс. жит.).

Глава исполнит. власти — префект (Б. Ландузи), назначаемый франц. правительством. Имеется выборный Ген. совет (из 36 членов), права которого ограничены. Во франц. парламенте Р. представлен 3 депутатами Нац. собрания и 2 сенаторами. На о-ве есть отделения осн. франц. политических партий. Реюньонская коммунистическая партия (РКП) оформилась как самостоятельная партия в 1959 г. Ген. секретарь ЦК РКП — П. Вержес. РКП, Всобщая конфедерация труда и ряд др. прогрессивных организаций входят в созданный в 1978 г. Фронт борьбы за самоопределение Р.

В 1979 г. произведено 278 тыс. т (1978 г. — 235 тыс. т) сахара. Площади под сахарным тростником занимали 40 тыс. га из 62 тыс. га обрабатываемых земель. В с. х-ве и пром-сти господствуют несколько компаний, контролируемых французским капиталом. Почти весь импорт и основная часть экспорта приходится на Францию. Число полностью и частично безработных составляет ок. 50% самодостаточного населения.

В 1979 г. начал осуществляться правительственный план реорганизации сахарной промышленности, предусматривающий закрытие мелких предприятий. В сентябре завершилась успехом 10-дневная забастовка рабочих сахарных заводов. Бастовали также строительные рабочие и портовики. В октябре прошла одна из крупнейших в истории Р. манифестация протеста против политики, проводимой правительством Франции в заморских департаментах.

А. М.

РУАНДА

(Руандийская Республика)

Общие сведения. Р.— государство в Центр. Африке. Площадь — 26,4 тыс. км². Население — 4,8 млн. чел. (перепись 1978 г.); народность баньярунда (этнич. группы: бахуту — св. 86%, батутси — 13%, пигмеи-батва — ок. 1%). Офиц. религия — католицизм. Офиц. языки — киньярунда и французский. Столица — Кигали (70 тыс. жит., 1976 г.).

Государственный строй. Глава государства — президент, избираемый населением на 5 лет; с 1973 г. — генерал Ж. Хабьялимана, он же — глава правительства и мин. обороны. Министр иностранных дел и сотрудничества — Ф. Нгарукийинтвали (с февраля 1979 г.; до этого — А. Нсекалиже).

Политические партии. Правящая партия Национально-революционное движение за развитие — единственная в стране. Обр. в 1975 г. В своих программных документах отвергает «капитализм и социа-

лизм как иностр. идеологии». Пред. — Ж. Хабьялимана, ген. секретарь — Б. Хабимана.

Экономическое положение. В 1978 г. ВВП (млрд. руандийских фр.) — 82 435 (в 1977 г. — 71 553). В 1979 г. экономич. положение Р. еще больше ухудшилось из-за катастрофич. трудностей, вызванных закрытием на большую часть года внешнеторг. путей в связи с угандийско-танзанийским конфликтом и последовавшими за ним событиями в Уганде. В Кенни застряло 80 тыс. т товаров, импортируемых Р., в т. ч. 40 тыс. т нефти; почти полностью прекратился руандийский экспорт. Продолжалось осуществление 2-го пятилетнего плана экономич. развития (1977—81 гг.); основные проекты плана финансируют Бельгия, Франция, ФРГ, Канада, Швейцария, а также др.

В 1978 г. в с. х-ве было занято св. 96% населения; с. х-во дало ок. 60% стоимости экспорта. В 1979 г. товарная продукция экспортных культур (тыс. т; в скобках — в 1978 г.,

уточн. данные): кофе — 25,0 (23,7), чая — 7,0 (5,3), пиретрума — 1,2 (0,99); в 1976 г. сбор продовольств. культур: маюнка — 394,5, бататов — 431, бобов — 135, бананов (гл. обр. «паланте») — 1670,0; поголовье (тыс., уточн. данные) кр. рог. скота — 687, овец — 252,0, коз — 633,0, свиней — 75,0, домашней птицы — 652,6.

В 1979 г. добыча (тыс. т.; в скобках — в 1978 г.) касситерита — 2,3 (2,1), вольфрама — 0,8 (0,7); в небольших количествах добывались берилл и колумбитагалит. В 1978 г. производство электроэнергии (млн. квт·ч) — ок. 35,5 (в 1977 г. — св. 48,4).

Жел. дорог нет. В 1977 г. длина автодорог — 8,1 тыс. км; автотарк — 13,2 тыс. машин.

В 1979 г. (млн. рундийских фр.) экспорт — 12 810 (в 1978 г. — 9424); в 1978 г. импорт — 9333 (в 1977 г. — 9470). Гл. контрагенты: в экспорте — США и Бельгийско-Люксембургский экономич. союз; в импорте — Бельгийско-Люксембургский экономич. союз, Япония, ФРГ и Франция.

РУМУНИИ

(Социалистическая Республика Румыния)

Общие сведения. Р.—государство на Ю.-В. Европы. Площадь — 237,5 тыс. км². Население — 22 135 тыс. чел. (оценка на конец 1979 г.). Румыны составляют св. 88% населения, венгры — ок. 8%. Офиг. язык — румынский. Большинство верующих — православные. Столица — Бухарест (1878 тыс. жит. в конце 1978 г.).

Государственный строй. Р.—социалистическое государство. Высший законодат. орган — Великое национальное собрание (ВНС, 369 депутатов), избираемое на 5 лет. Последние выборы состоялись в марте 1980 г. В период между сессиями ВНС его функции выполняет Государственный совет, избираемый ВНС и несущий перед ним ответственность. В 1974 г. учрежден пост президента СРР, который объединяет функции главы государства, верховного главнокомандующего вооруж. силами, пред. Совета обороны и пред. Гос. совета. Президент СРР — Н. Чаушеску. Пред. ВНС — Н. Джосан. Высший орган гос. управления — Совет Министров. Премьер-министр правительства — И. Вердес (до марта 1979 г. — М. Мэнеску). Мин. ин. дел — Ш. Андрияш.

Румынская коммунистическая партия (РКП). Основ. в 1921 г. В 1948 г. путем ее объединения на базе марксистско-ленинизма с с.-д. партией была создана Румынская рабочая партия (РРП). В 1965 г. РРП переименована в РКП. Согласно Конституции, РКП является руководящей силой общества. Св. 2 млн. 930 тыс. членов (ноябрь 1979 г.). Ген. секретарь РКП — Н. Чаушеску.

Профессиональные союзы и другие организации. В общее объединение профсоюзов Румынии. Св. 6 млн. членов. Входит в ВФП. Пред. Центр. совета (входит в правительство на правах министра) — Э. Бобу (до января 1979 г. — Г. Панэ). Союз коммунистической молодежи (СКМ). Св. 3 млн. членов. Первый секретарь ЦК СКМ (входит в правительство на правах министра) — П. Гэвнеску (с июня 1979 г.). Национальный союз с.-х. производителей кооперативов. Пред. Нац. союза (входит в правительство на правах министра и одновременно является секретарем ЦК РКП) — М. Василе. Румынское общество дружественных связей с СССР (АРЛУС). Пред. Ген. совета АРЛУС был М. Даля (умер в июле 1980 г.).

Экономическое положение. В 1979 г. нац. доход увеличился на 6,2% и составил 500,1 млрд. лей. Объем капитальных вложений в экономику возрос на 5,1% (до 206,2 млрд. лей). Численность рабочих и служащих достигла 7183 тыс. Сбыт товаров через торговые организации социалистического сектора расширился на 5,8% (до 198 млрд. лей). Расходы на социально-культурные нужды населения из гос. бюджета (64,9 млрд. лей) были на 3,7% выше, чем в 1978 г. Реальные доходы рабочих и служащих увеличились на 2,1%, реальные доходы с.-х. населения, занятого в кооперативах и индивидуальных хозяйствах, — на 3,1%.

Промышленность. Объем валовой пром. продукции на 8% превысил уровень 1978 г. и достиг 882,9 млрд. лей. Производительность труда в пром-сти республиканского подчинения увеличилась на 6,4%, что обеспечило 85% об-

ъемной сдвигица — рундийский франк: 91,50 рундийских фр. = 1 долл. В 1979 г. гос. бюджет (млрд. рундийских фр.) — 9,2 (в 1978 г. — 8,0). На конец 1978 г. (млн. долл.) золотовалютные резервы — 83,78 (на конец 1977 г. — 83,0), внешний гос. долг — 83.

Важнейшие события и внешняя политика в 1979 г. В январе амнистирован первый президент страны Г. Кайибанда (после гос. переворота 1973 г. был приговорен к смертной казни, которая была заменена пожизненным тюремным заключением).

Ж. Хабьялимана выехал в Кению (февраль; подписано соглашение об экономич., торговом, культурном и др. сотрудничестве). В Кигали состоялась встреча президента Франции В. Жискара д'Эстена с главами ряда франкоязычных государств Африки (май). В Р. приезжали мин. ин. дел Бельгии А. Симоне (январь) и мин. по вопросам сотрудничества Франции Р. Галле (апрель). С. Волков.

щего прироста валовой продукции. Производство электрической и тепловой энергии выросло на 1,8%, валовая продукция топливной пром-сти увеличилась на 1,6%, тепловой металлургии — на 8,0%, цветной металлургии — на 3,7%, машиностроения (с металлообработкой) — на 11,7%, химической пром-сти — на 1,0%, лесной и деревообрабатывающей — на 4,4%, легкой — на 8,1%, пищевой — на 7,7%, производство стройматериалов — на 12,8%. Доля машиностроения и химической пром-сти в общем пром. производстве достигла 42,7%.

Производство основных видов промышленной продукции

Виды продукции	1977 г.	1978 г.	1979 г.
Электроэнергия, млрд. квт·ч	59,9	64,2	64,9
Уголь, млн. т	26,8	29,3	32,8
Нефть, млн. т	14,65	13,7	12,3
Природный газ (метан), млрд. м ³	28,8	29,0	27,2
Сталь, млн. т	11,5	11,8	12,9
Прокат, млн. т	8,4	9,0	
Алюминий и сплавы, тыс. т	209	213	217
Тракторы, тыс.	59,3	65,7	62,5
Автомобили грузовые и тягачи, тыс.	34,7	33,9	33,9
Автомобили легковые, тыс.	68,1	72,8	67,3
Искусственные удобрения (100% активного вещества), тыс. т	1981	2461	2522
Пластмассы и смолы, тыс. т	543	552	516
Белокна и пряжа химические, тыс. т	184	197	196
Каучук синтетический, тыс. т	136	147	149
Цемент, млн. т	13,9	14,7	15,6
Ткани (всех видов), млн. м ²	1051	1082	1088
Обушь (кожаная и резиновая), млн. пар	98,8	100	104
Масло растительное, тыс. т	367	341	375
Сахар, тыс. т	713	555	525
Консервы плодовоовощные, тыс. т	567	548	558

В 1979 г. вступили в строй ГЭС на реках Мотру и Олт, первая очередь нефтехимического комбината в Милии, цементный завод в Ташке, завод пром. арматуры в Стрехайе, предприятия по производству станков в Маргите, эмалированных ванн в Фокшани, пневматич. устройства в Бистрице, текстильные фабрики в Бырладе, Урлаци, Тыргу-Ляушете, Аджуде, Тыргу-Муреме, Мотру, Негрешти-Оаш, Кымпени, Бухаресте, фабрика фанаса в Бая-Маре и др.

Сельское хозяйство. Валовая с.-х. продукция на 5% превысила уровень 1978 г. и составила 134,3 млрд. лей. В 1979 г. с.-х. у-во поставлено 14,5 тыс. тракторов и 2,6 тыс. самоходных зерновых комбайнов; к концу 1979 г. в стране пасхивывалось 140 тыс. тракторов и 34,4 тыс. самоходных зерновых комбайнов. Социалистические с.-х. предприятия получили 1431 тыс. т химических удобрений (в пересчете на активное вещество). Подготовлено к орощению 198 тыс. га земель, осушено 45,2 тыс. га, осуществлены мероприятия по борьбе с эрозией почв на площади 186,6 тыс. га.

В 1979 г. собрано 19 281 тыс. т зерновых (на 306 тыс. т больше, чем в 1978 г.), в т. ч. кукурузы и сорго — 12 400 тыс. т, пшеницы и ржи — 4724 тыс. т, ячменя — 2037 тыс. т. Увеличился сбор сах. свеклы (до 6008 тыс. т), семян подсолнечника (до 889 тыс. т), сои (до 376 тыс. т), картофеля (до 4134 тыс. т), фруктов (до 1796 тыс. т), винограда (до 1486 тыс. т). Произведено 8964 (в 1978 г. — 7293) тыс. гл вина. Уменьшился сбор овошей — до 3500 тыс. т, льна и конопли (на волокно) — до 236 тыс. т.

В течение 1979 г. количество кр. гол. скота возросло на 2,8 тыс. гол. и 3 января 1980 г. достигло 6513,4 тыс. гол. (в т. ч. коров — 3188,4 тыс.), количество свиной увеличилось на 562,7 тыс. (до 10 899,3 тыс.), овец и коз — на 169,9 тыс. (до 16 194,7 тыс.).

Т р а н с п о р т. Внутр. грузооборот всех видов транспорта составил в 1979 г. 94,7 млрд. т·км (рост на 3,7%). Морской торговый флот пополнился судами общей грузоподъемностью 333,4 тыс. т дедейт, речной флот — 5 буксирами и толкачами и 42 несамодвижными судами общей грузоподъемностью 67,5 тыс. т. Электрифицировано 156 км жел. дорог; общая длина электрифицированных жел. дорог достигла 2202 км. Модернизировано 163 км и асфальтировано 1412 км шоссеиных дорог. Сооружена первая очередь метрополитена в Бухаресте.

Внешняя торговля. Внешнеторговый оборот увеличился по сравнению с 1978 г. на 19,1% и составил в 1979 г. 92,3 млрд. валютных лей. Экспорт вырос на 18% (до 43,5 млрд. лей), импорт — на 20,1% (до 48,8 млрд. лей). В 1978 г. на социалистические страны пришлось 46,6% (на страны СЭВ — 39,7%) внешнеторгового оборота.

Т у р и з м. В 1979 г. страну посетило ок. 6 млн. иностр. туристов (в 1978 г. — 5,3 млн.).

Д е н е ж н а я е д и н и ц а — лей.

Важнейшие события 1979 г. Состоявшийся 1 февраля пленум ЦК РКП принял решение об улучшении планирования и единого руководства с. х.-вом, создании единых гос. и кооперативных агропромышленных советов и увеличении с.-х. продукции. 29 марта пленум ЦК РКП рассмотрел внешнеполитическую деятельность партии, обсудил доклад о составе и организационной структуре РКП. В высших партийных и гос. органах были произведены персональные изменения.

В августе широко отмечалась 35-я годовщина освобождения Р. от фашистского ига.

12-й съезд РКП (19—23 ноября) одобрил отчетный доклад ЦК РКП, в котором был дан анализ социально-экономического развития Р., приняла директивы по плану социально-экономического развития страны на 1981—85 гг. и перспективным направлениям этого развития до 1990 г. В директивах предусматривается динамичный рост нар. хозяйства, углубление научно-технической революции во всех областях. На съезде присутствовала делегация КПСС во главе с членом Политбюро ЦК КПСС, пред. Комитета партийного контроля при ЦК КПСС А. Я. Пельше.

На декабрьской сессии ВНС приняты законопроекты о плане социально-экономического развития Р. и гос. бюджете на 1980 г., законопроект об изменениях в конституции и в избирательном законе СРР.

Внешняя политика в 1979 г. Р. участвовала в мероприятиях, проводившихся по линии Организации Варшавского договора и СЭВ (см. соответствующие статьи).

1 августа в Крыму состоялась встреча Л. И. Брежневца с Н. Чаушеску. В январе — феврале проходил визит в СССР Ш. Андрея. Разрабатывалась долгосрочная программа специализации и кооперирования производства между СССР и СРР (подписана 20 мая 1980 г.). Н. Чаушеску посетил НРБ (февраль), И. Вердец — ВНР, НРБ (июль), ГДР (октябрь), Ш. Андрей — ПНР (март — апрель), ГДР (июль), встречался во Вршаце (Югославия) с союзным секретарем по ин. делам СФРЮ И. Врховцем (июль). В СРР были первый секретарь ЦК БКП, пред. Гос. совета НРБ Т. Живков (октябрь), президент СФРЮ, пред. СКЮ И. Броз Тито (ноябрь), премьер Адм. совета КНР Ли Ден Ок (сентябрь), мин. ин. дел ВНР Ф. Пуий (апрель).

Руководство СРР выступало за «укрепление и развитие румыно-китайской дружбы». В ноябре состоялся визит в Р. мин. ин. дел КНР Хуан Хуа. В мае КНР посетил член Политбюро ЦК РКП, зам. премьер-министра П. Никулеску.

В СРР приезжал Йенг Сарн — представитель свергнутой народом Кампучии клики Пол Пота (август); он был принят Ш. Андреем.

Р. участвовала в качестве гостя в 6-й конференции неприсоединившихся стран в Гавае (сентябрь).

Н. Чаушеску посетил Ливию, Габон, Анголу, Замбию, Мозамбик, Бурунди, Судан, Египет (апрель, в ходе визита с Габоном, Анголой, Замбией, Мозамбиком, Бурунди и Суданом подписаны договоры о дружбе и сотрудничестве), Испанию (май, подписаны соглашение о научном и культурном сотрудничестве и др. документы), Сирию и Турцию (август), Ш. Андрей — Ирак (май), Франция (август), СФРЮ (июль), Марокко (декабрь), Н. Джосаи — Швецию (май), Италию (сентябрь).

В Р. приезжали президенты Франции (В. Жискара д'Эстен — март), Португалии (А. Рамалью Эапаш — март), Кипра (С. Киприану — июнь), Гвинеи (А. Сесу Туре — июль, октябрь), главы правительств Греции (март), Новой Зеландии (октябрь), министры ин. дел Норвегии, Нидерландов, Малагаскара (март — апрель), Мали (июнь), НДРГ (июль), Кongo, Руанды (август), ФРГ, Мексики (октябрь), Италии, Ливана (ноябрь). Подписаны, среди других, долгосрочное соглашение о торговле, экономическом, пром. и техническом кооперировании с Новой Зеландией (май), соглашение о культурном и научном сотрудничестве с Израилем (сентябрь), соглашение о содействии капиталовложениям и их взаимной защите с ФРГ (октябрь).

Р. установила дип. отношения с Оманом (июнь), Никарагуа (сентябрь), Мальдивами (октябрь), Сент-Люсией (ноябрь), Сальвадором (декабрь). К концу 1979 г. Р. поддерживала дипломатические и консульские отношения со 136 странами.

Ю. Давидов (политика), Ю. Круковский (экономика).

Культурная жизнь. Л и т е р а т у р а. В 1979 г. были изданы труды «Коммунистические перспективы: писатели и 12-й съезд РКП», «Неиссякаемые источники: поэты социалистической Румынии воспевают освобождение родины», «Свидетельства» (антология революционной публицистики). Проведены межгосударственные и заключительные фазы 2-го нац. фестиваля «Воспевание Румынии», в рамках которого состоялись многочисленные мероприятия, посвященные румынской книге.

В большинстве опубликованных в 1979 г. романов изображается современное румынское общество. Из романов, посвященных жизни рабочего класса, отметим «Сад» К. Кирицы, «Село надежд» И. Тэнэсаке, «Тупик» К. Омеску, «На что способна эта машина» И. Кали, «Никогда не меркнущий снег» Р. Федяка, «День выюги среди магнолий» К. Мунтяну, «Жизнь, идущая к светлому дню» М. Станчу. Жизнь румынского села показана в книгах «Сбор гадюк» М. Белчу, «Трактат о гостях» М. Сандулеску, «Самое быстрое мгновение» С. Титела. Проблемы, связанные с политической и социальной ответственностью современного человека, его поведением в быту, подняты в таких произведениях, как «Великая иллюзия» О. Германа, «Маски» В. Дуды, «Последний раунд» П. Шёни, «Избавитель» М. Татулича, «Мостик» К. Стойчу, «Морозное солнце» М. Стояна.

Событиям 23 августа 1944 г., антифашистской борьбе масс под руководством коммунистов, освобождению Р. а также участию румынской армии в борьбе за окончательный разгром гитлеризма посвящены «Роман о великом дне» К. Леу, «Счастливы борцы и его страстная любовь», «Тревога во втором бюро» И. Сандулеску, «Наваждение» Ш. Берчу, «Обреченный отряд» М. Жолди. Сложные политические и социальные проблемы послевоенного периода затрагиваются в романах «Патриархи» К. Леу, «Дорога разбойников» П. Тутунджиу, «Под знаком солнца» И. Л. Балнана.

Среди исторических романов — «Ночь императора» В. Андру, «Полушарие чаяний» Аличе Ботез, «История Минапоры» И. Бодулеску, «Время всадника и ворона» В. Колина, «Воеводы без могил» Н. Кришана, «Возвращение Влашинов» Иоаны Постелику, «Эмигранты» Марии Луизы Кристеску, «Дробидки без воды» О. Бырли, «Еленко» Х. Станку, «Османская ночь» П. Ангела и «День багряного дождя» К. Времулеса.

Издано много рассказов, очерков, репортажей (в т. ч. «Город солнца» Х. Арамэ, «Путешествием по домашним дальям» И. Цугуя, «Гайдуки солнца» П. Драгу, «Репортажи» Ф. Кенеза, «Судьбы рабочих» С. Попа, «Мир у ворот мира» Кармен Тудору, «Превыше любви» А. Попа, «Планы на глине» И. Пуркуару, «Воскресные дороги» И. Раховяну, «Репортажи из района Океле» З. Гофалти, «Очарование сотворения» Т. Кошоenea). Широко представлены публицистика («Профессия писателя» Ф. Мугура, «Понедельник, вторник, среда» Р. Белнана, «С микрофоном по обе

стороны Стикса» В. Ребряну и М. Скоробете, «Прислушайся, как прорастает трава» Х. Браунера и др.), мемуары («Баррикада в черныльнице» Г. Дину, «Со дня на день» Н. Карандино, «Воспоминания журналиста» А. П. Самсона, «Вновь свет» П. Ваичи, «Борьба с ветряными мельницами» Ф. Семлера) и др.

Вышли сборники стихов М. Бенюка, В. Теодореску, Дж. Богзы, И. Брада, Ш. А. Дойнаша, Н. Стэнеску, М. Сореску, Н. Драгоша, И. Георге, Т. Джордже, А. Кэприариу, Д. Песеку, Н. Бервангера, Константы Бузи, А. Думбрэвляну, Р. Вулпеску, Ч. Ласлофи, Ф. Ходжака и др. поэтов. Обратили на себя внимание «Стихотворения» Э. Ботты и посмертное издание стихов А. Филиппиде («Мечта и поиск»).

В области литературоведения изданы среди прочих труды «Древняя румынская культура и литература в европейском контексте» Г. Михэля, «Господствующее стремление. К истории румынского гуманизма» В. Кынди, «Классицизм и классические тенденции в румынской литературе» Д. Пэкурариу, «Культура и история» В. Рыляну, «Даки в сознании наших романтиков. Очерк истории дакизма» О. Бабу-Бузи, «Мотив творчества в румынской литературе» Г. Чёмпека, «Современные румынские писатели» Э. Симюна, «Контекст произведения» К. Унгуряну, монументальный «Словарь румынской литературы от ее истоков до 1900 г.».

Большая премия Союза писателей присуждена в 1979 г. Й. Мелиусу (за творчество в целом). Междунар. премии им. И. Г. Гердера удостоены А. Росетти и А. Шютё.

В 1979 г. скончался известный писатель и драматург А. Баранга.

Т е а т р. Среди поставленных в 1979 г. новых румынских пьес — пьеса-приглашение Х. Ловинеску «Игра жизни и смерти в испепеленной пустыне» (Бухарест), драма П. Эверака «Стакан газированной воды» (Крайова), сатирическая комедия Т. Мазилу «Пять романов про любовь» (Бухарест), новый вариант лирической комедии Екатерины Опроу «Я не Эйфелева башня», переделанной в мюзикл (Бухарест). Пьесы Т. Песеку шли в Констанце («Стул»), Решиде («Искупление»), Сибиу и Бухаресте («Нездо» и «Случайный рай»), «Монолог лицом к стене» П. Джорджеку и «Шанс для каждого» Р. Алксандру вдохновлены борьбой коммунистов в годы подполья. Среди новых исторических пьес — «Сердце» М. Браду, «Василе Лукачу» Д. Тыркиля. Жизнь села отражена в «Невеселой пирушке» Г. Влада и «Последнем чуде лета» Д. Романа и А. Попа. Различные аспекты современной жизни показаны в пьесах «Как же это Катинка осталась старой девой» Н. Ионеску, «Наваждение» Ш. Берчу, «Старый дом» Л. Чики, «Мужчины на крайних позициях» К. Марку. Поэтичность и необычное построение отличают «Деревянную раковину» Ф. Нягу. Дебютировали драматурги Ф. Нэгэсе («Туман рассеивается»), Мариана Марнеску («Смех в лабиринте»), М. Ионеску («Центр нападения родился в полночь»), Д. Плээшу («Подпись неразборчива: Митикэ») и др.

В новых интересных постановках шли произведения румынского классика И. Л. Караджале, пьесы Шекспира, Мольера, Чехова, Горького и др. классиков мировой драматургии. Было поставлено много пьес современных советских, болгарских, чехословацких, а также западных драматургов. Проведены Дни И. Л. Караджале в Крайове, Неделя коротких пьес в Ораде, Фестиваль современного театра в Брашове, Фестиваль политического театра в Констанце, Фестиваль актерского искусства в Сату-Маре, Республиканский фестиваль актеров и Нац. коллоквиум театральной критики в Бакоу. Румынские театры гастролировали во многих странах, а в СРР, в свою очередь, выступали театральные труппы из СФРЮ, ВНР, НРБ, Греции, Швеции, ФРГ и др. государств. 18-й съезд Международного театрального института избрал почетным пред. этого института румынского артиста Р. Белганиа.

В 1979 г. скончались актеры К. Антониу и Э. Ботта.

Музыка. В 1979 г. число впервые исполнявшихся румынских муз. произведений превысило 100. Исполнялась также старинная румынская музыка, пережитая на современную систему нот. Отмечен большой рост числа посетителей концертов, особенно на очередном Международном фестивале им. Дж. Энску, на концертах Бухарестской филармонии и на уездных фестивалях (среди них «Музыкальная осень в Клуже», «Фестиваль-конкурс камерной музыки в Брашове», «Дни музыки в Сату-Маре», «Дни музыки в Тыргу-Муреше», «Понтика» — массовое культурное мероприятие, в рамках которого в 1979 г. возник новый оркестр в Констанце).

Вот некоторые из новых произведений румынских авторов. «Синхрония для инструментов» Ш. Никулеску восстанавливает в правах простоту, исходя из принципа гетерофонии. Необычно сочинение К. Чезара «Рота»; с точки зрения жанра трудно установить его место между камерной музыкой, поп-музыкой, симфонической поэмой и электроакустической продукцией. В «Очарованиях-2» — инструментальном квинтете Лианы Александру — использованы весьма разнообразные выразительные средства, корни которых частично лежат в старинной, в частности византийской, музыке. Лирический дух румынской доины наполняет «Секстет» Д. Константинеску, порождает обилие красок в партиях струнных инструментов в «Длинной песне» К. Цэрану. Для определенной категории композиторов образом остается европейский симфонизм, дополняемый традициями нац. румынской музыки (Третья симфония А. Виеру, Четвертая симфония П. Бенюко, «Canti per Eugora» Т. Григориу и др.). Оратория С. Тодуца «По следам Хории» посвящена известному вождю крестьянского восстания. По-новому звучат симфонические оркестры в «Этосе-1» А. Попа, «Вибрациях» М. Молдовата. Мощь старинного фольклора сочетается с симфонической отточенностью в таких произведениях, как «Многообразные игры» К. Д. Джорджеку, «Унисон» В. Хермана, «Конвергенции» Х. Раиу. К. Иоакимеску в «Темпо-80» добивается драматических эффектов модуляции противоопоставлением тембровых красок.

Большой интерес вызвала постановка оперы «Орестей-2» («Хефоры») А. Строе в Авиньоне (Франция). На проходившем в ГДР Международном конкурсе им. К. М. Вебера 1-я премия присуждена произведению Лианы Александру «Очарования-2».

Кино. В 1979 г. было выпущено 28 художественных фильмов. Сюжеты исторических фильмов охватывают пять столетий — от 15 в. («Влад Цепеш», реж. Д. Нэгэсе) до второй мировой войны («Последняя граница смерти», реж. В. Калотеску). Попытка Т. Диаманта, последователя утопического социалиста Ш. Фурье, создать в 1835 г. в одном из румынских сел фаланстер вдохновила реж. С. Штепула на создание фильма «Фаланстер». Объединение в 1859 г. румынских княжеств впервые нашло свое отражение в картине «Костер и пламя» А. Петриджану. Личность борца за социализм Ш. Георгиу находится в центре фильма «Надежда» (реж. Ш. Крянга).

В картинах, посвященных современности, определяющую роль при изображении персонажей играют социально-политический контекст, идет ли речь об откате от определенных взглядов («Мгновение», реж. Г. Виталидис), о крестьянско-кооператоре («На перепутье», реж. В. Калотеску), о семье строителей плотин («Человек, который нам нужен», реж. М. Маркус), о судьбе юношей, не всегда сразу падающих правильный путь («Кто меня зовет», реж. Гелиция Попа), о молодых заводских рабочих («Полузащитник нападения», реж. Д. Танасс).

Большим успехом пользовались у зрителей развлекательные фильмы. С. Николаеску создал кинокомедию «Дядя Марин, миллиардер», Г. Наги — кинокомедию «Шоколад с фисташками», Х. Боршо — картину «Экспресс из Буфти» (монтаж полных юмора отрывков из фильмов, в которых выступали знаменитые актеры-комики). К жанру трагикомедии можно отнести фильм М. Мэрджиняну «Человек в релгансе». Приключения трех трансильванских румын на американском Западе показаны в картине «Артистка, доллары и трансильванцы» (реж. М. Верою).

Среди экранизаций литературных произведений — «Между параллельными зеркалами» (по роману К. Петреску «Последняя ночь любви, первая ночь войны», реж. М. Верою), «Трагические каникулы» (по «Острову цветов» М. Садовяну, реж. К. Ваен), «Четвертая стая» (по пьесе М. Себастьяна «Игра в каникулы», реж. Т. Урсу), «Михаил, цирковая собака» (по произведениям Дж. Лондона, реж. С. Николаеску, фильм снят совместно с западногерманскими кинематографистами).

Изобразительные искусства. В 1979 г. почти все деятели изобразительных искусств участвовали во 2-м нац. фестивале «Восхождение Румынии». Большой интерес вызвали также муниципальный салон в Бухаресте и уездные выставки (ок. 30). Подлинным событием явилась выставка произведений классика румынской живописи Н. Тонины. Во многих городах страны были открыты скульптурные памятники или композиционные ансамбли (фрески, мозаики). Среди них статуя Штефана Великого в Сучаве

(автор Э. Бурляну), памятник «1907 год» в Ботошанах (автор Г. Ковальский), «Монумент независимости» в Яссах (авторы Габриела и Г. Адок).

Румынское искусство демонстрировалось в СССР, НРБ, ПНР, ГДР, ЧССР, СФРЮ, ФРГ, Франции, Финляндии, Испании, Турции, Канаде, Китае, Аргентине, Египте, Габоне, Малайзии и др. странах. В СРР, в свою очередь, были организованы многочисленные выставки зарубежного искусства. Румынские мастера были отмечены на целом ряде междунар. выставок и конкурсов. Так, скульпторы Букулей, Турку и Э. Петра завоевали золотые медали на биеннале им. Данте в Равенне (Италия), В. Мэрджиняну и В. Замфиреску получили дипломы на триеннале живописи в Софии, Н. Попеску — диплом на конкурсе олимпийских плакатов в Москве.

Архитектура. Из достижений 1979 г. в жилищном строительстве отметим завершение строительства крупных кварталов в Бухаресте (Первомайский бульвар, бульвар Титулеску), центрального района в Питешть, района Мэнэштур и Клуж-Напоке. Интересен проект жилого района Зорилор в Клуж-Напоке. В области архитектуры учебных зданий отметим прежде всего ф-т электротехники Тимишоар-

ского политехнического ин-та (спроектирован коллективом во главе с арх. П. Свободой); здесь последовательно учитывалось распределение функций между теоретическими и прикладными видами деятельности путем сочетания корпусов разной высоты из сборных конструкций. Среди других объектов — механический ф-т политехнического ин-та в Клуж-Напоке (коллектив во главе с арх. И. М. Энеску), университетская поликлиника в том же городе (архитекторы В. Митря, З. Балас, Д. Иоо).

Коллектив под руководством арх. Б. Георгиу спроектировал Ин-т строительства и архитектуры, коллектив под руководством арх. И. М. Энеску — Ин-т электронной физики, коллектив во главе с арх. П. Свободой — Ин-т индустриальной химии, а коллектив во главе с арх. С. Морару — Агрономический ин-т (все в Алжире). В Харгуме (Сулдан) сдан в эксплуатацию дворец Нац.нар. собрания, спроектированный коллективом под руководством арх. Ч. Лэзереску. Важным элементом архитектурной композиции явился здесь большой внутр. двор, из которого открыт доступ к основным помещениям здания.

(Материал подготовлен румынским научным и энциклопедическим издательством.)

САЛЬВАДОР

(Республика Эль-Сальвадор)

Общие сведения. С. — государство в Центр. Америке. Площадь — 21,4 тыс. км². Население — 4,35 млн. чел. (оценка на сер. 1979 г.), в т. ч. метисы — 89%, индейцы — 10%, белые — 1%. Господств. религия — католицизм. Гос. язык — испанский. Столица — Сан-Сальвадор (св. 500 тыс. жит., 1978 г.).

Государственный строй. По конституции 1962 г. (действие конституции приостановлено в феврале 1980 г.) глава государства и правительства — президент, избираемый на 5 лет (с 1 июля 1977 г. до 15 октября 1979 г. — ген. К. Умберто Ромеро). Законодат. орган — однопалатная Законодат. ассамблея (54 деп., срок полномочий — 2 года). 15 октября 1979 г. в результате воен. переворота К. Умберто Ромеро был свергнут. Власть в стране перешла в руки военно-гражданской хунты в составе 5 чел. во главе с полковником Х. А. Гутьерресом. Министр иностранных дел — Э. Дада Иреси (с октября 1979 г.; до этого — Х. А. Родригес Порт).

Политические партии и профсоюзы. Партия национального примирения (ННП). Осн. в 1961 г. Выражает интересы крупной промышленно-торговой и финансовой буржуазии и земельной олигархии, поддерживается реакционной военизированной (до 15 октября 1979 г. находилась у власти). Христианско-демократическая партия (ХДП). Осн. в 1960 г. Выражает интересы средних слоев населения и интеллигенции, а также части прогрессивно настроенных военных. Лидер — Х. Наполеон Дуарте. Национальное революционное движение (НДР). Осн. в 1967 г. Партия социал-демократической ориентации. Выражает интересы прогрессивной интеллигенции и мелкой буржуазии. Входит в Соинтерни. Ген. секретарь — Г. Мануэль Унго.

Националистический демократический союз (НДС). Осн. в 1969 г. Выражает интересы рабочих и крестьян. Лидер — Норма Гевара.

Коммунистическая партия С. (КПС). Осн. в 1930 г. Действует в нелегальных условиях. Ген. секретарь ЦК — Ш. Хорхе Хандаль.

Единая профсоюзная федерация С. (ЕПФС). Осн. в 1965 г. Выступает за единство профсоюзного движения, против засилья иностранных монополий и господства олигархии. Входит в ВФП. Ген. секретарь — Л. Аулес. **Всеобщая конфедерация профсоюзов.** Осн. в 1938 г. Входит в МКСП и ОРИТ. Ген. секретарь — С. Хименес Молина.

Экономическое положение. В 1977 г. ВВП составил 3375 млн. колонов (в ценах 1970 г.). Доля в ВВП (млн. колонов; в скобках — в % к с. х-ва — 893 (26,5), обрабат. пром-сти — 615 (18,2), стр-ва — 153 (4,5), транспорта и связи — 200 (5,9), электро-, газо-, и водоснабжения 77 (2,3), торговли и услуг — 616 (18,3), др. отраслей — 821 (24,3).

В 1978 г., по данным ФАО, сбор (тыс. т) кофе — 132, хлопка-волокна — 74, кукурузы — 540, сорго — 176, фасоли — 43. Произ-во (тыс. т, 1978 г.) сахара-сырца — 297,

сыра — 17, порошкового молока — 1. Поголовье (тыс., 1977 г.) кр. рог. скота — 1162, свиней — 430. Произ-во электроэнергии в 1976 г. — 1199 млн. квт.ч; установленная мощность электростанций — 346 тыс. квт.

Протяженность шоссежных дорог — 10,7 тыс. км, в т. ч. с твердым покрытием — св. 5 тыс. км; протяженность жел. дорог — ок. 700 км.

В 1978 г. экспорт (млн. колонов) — 1571,8, в т. ч. кофе — 538, хлопок — 250,6; импорт — 2552. Осн. внешнеторг. партнеры — США, ФРГ, страны ЦАОР и Япония. Золотовалютные резервы — 269,5 млн. долл. (август 1979 г.). Денежная единица — колон; 2,5 колона = 1 долл. США (август 1979 г.).

Важнейшие события и внешняя политика в 1979 г. В течение года нарастало сопротивление нар. масс диктаторскому режиму ген. Ромеро. В марте в столице по призыву Единой конфедерации сальвадорских трудящихся был организован массовый митинг, призывавший к единству трудящихся в борьбе против диктатуры, за проведение коренных социально-экономических и политических преобразований. В стране усилилась волна репрессий. В конце марта был убит лидер ЕПФС О. Армандо Интерриано (всего за год жертвами репрессий стали св. 500 чел. — противников режима, примерно столько же «пропало без вести»). В апреле в нелегальных условиях состоялся 7-й съезд Компартии С. Коммунисты добивались создания единого антидиктаторского фронта, что позволило бы выработать общую стратегию и тактику борьбы. 8 мая в Сан-Сальвадоре была расстреляна мирная демонстрация трудящихся (св. 40 чел. убитых, десятки раненых). В ответ на эту акцию властей св. 25 тыс. чел. вышли на улицы столицы, протестуя против кровавой расправы. В мае было введено осадное положение, однако антиправительственные выступления в стране продолжались. Рабочие текстильных ф-к «Апекс» (собственность США) и «Моллинс» захватили фабричные производственные помещения. В сентябре новая волна массовых выступлений прокатилась по всей стране. Трудящиеся требовали немедленной отставки диктатора К. Умберто Ромеро. В сентябре состоялся 3-й съезд Нар. революц. блока С. (НРБ; демократич. оргция, выступающая против диктатуры ген. Ромеро), на котором была принята программа борьбы за подлинную демократию. Активизировались действия партизанских вооруж. организаций (Народный фронт освобождения им. Фарабундо Марти, Вооруженные силы национального сопротивления и Революционная армия народа).

15 октября группа офицеров совершила военный переворот, режим К. Умберто Ромеро был свергнут (диктатор бежал за границу), власть в стране перешла в руки военно-гражданской хунты. 23 октября военно-гражданская хунта объявила о сформировании правительства. Однако народные волнения не прекращались. В стране было введено осадное положение. 18 октября ЦК Компартии С. выступил с заявлением, в котором были выдвинуты требования к новым властям: немедленная отмена осадного положения, ос-

вобождение всех политзаключенных, обеспечение свободы политич. и профсоюзной деятельности, проведение переговоров относительно путей решения внутр. проблем страны со всеми без исключения нар. организациями. С аналогичными требованиями выступил ряд других демократич. организаций. Однако репрессии со стороны новых властей не прекратились. В октябре хунтой была расстреляна мирная демонстрация членов Фронта объединенного народного действия С. (ФАПУ). К концу года обстановка в стране резко

обострилась. В декабре в столице продолжались ожесточенные столкновения между участниками демонстраций и нац. гвардией.

К. Умберто Ромеро выезжал в Мексику (январь), подписано соглашение об экономич. сотрудничестве между двумя странами). В ноябре делегация военно-гражданской хунты выезжала в Панаму, Коста-Рику и Никарагуа.

Разорваны дип. отношения с ЮАР (ноябрь). Установлены дип. отношения с СРР (декабрь). *И. Бульчев.*

САН - МАРИНО

(Республика Сан-Марино)

Общие сведения. С.-М.— государство в Европе, на Апеннинском п-ве. Окружено территорией Италии. Площадь — 61 км². Население — ок. 20 тыс. чел. (1979 г.). Примерно 15 тыс. санмаринцев постоянно живет за пределами страны, гл. обр. в Италии, а также во Франции и США. Офф. язык — итальянский. Религия — католическая. Столица — г. Сан-Марино (ок. 4,5 тыс. жит.).

Государственный строй. Высший законодательный орган — Большой генеральный совет (однопалатный парламент), который состоит из 60 депутатов, избираемых населением на 5 лет. Последние (досрочные) выборы состоялись в 1978 г. Государство и правительство возглавляют два равноправных капитана-регента, избираемых Большим ген. советом из числа его членов на 6 месяцев. С октября 1978 г. по март 1979 г. капитанами-регентами были Э. Гасперони (коммунист) и А. Реффи (социалист), с апреля 1979 г. по сентябрь 1979 г. — Л. Челли (коммунист) и М. Боллини (член социалистич. единой партии), с октября 1979 г. по март 1980 г. — Дж. Амичи (коммунист) и Дж. де Бьяджи (социалист). Правительство (гос. конгресс) с 1978 г. состоит из представителей коммунистич., социалистич. и социалистич. единой партий. Гос. секретарь по ин. делам — Дж. Реффи (социалист).

Политические партии и профсоюзы. Христианско-демократическая партия. Основана в 1945 г. Ок. 3 тыс. членов. После выборов 1978 г. имеет в парламенте 26 мест. Секретарь — К. Боскалья. Социалистическая партия. Основана в 1896 г. Ок. 500 членов. 8 мест. Секретарь — Р. Джакомини. Социалистическая единая партия. Создана в 1976 г. на базе левого крыла бывшей Независимой с.-д. партии. 7 мест. Секретарь — Э. Делла Балда. Социал-демократическая партия. Правореформистская. Выделилась в 1976 г. из состава бывшей Независимой с.-д. партии. 2 места. Секретарь — П. Джанчекки. «Комитет в защиту республики». Неофашистская группировка. Создана в 1974 г. 1 место. Секретарь — М. Бонелли.

Коммунистическая партия. Основана в 1921 г. Св. 900 членов. 16 мест в парламенте. Пред. — Э. Гасперони, ген. секретарь — У. Барулли.

Всеобщая конфедерация трудящихся. Проф. объединение трудящихся — сторонников компартии и соопартии. Св. 1 тыс. членов. Ген. секретарь — М. Нанини. Демократическая конфедерация

трудящихся. Профцентр католической ориентации. Ок. 2 тыс. членов. Ген. секретарь — М. Бульчи.

Экономическое положение. В 1979 г. продолжала расти стоимость жизни, сохранялась безработица (ок. 1 тыс. чел.), отмечался дефицит платежного баланса. Долги С.-М. итальянским банкам составили ок. 25 млрд. лир. Главными отраслями экономики оставались с. х-во (виноделие, производство зерна) и обслуживание туристов (в 1978 г. С.-М. посетили ок. 3 млн. туристов). Важные статьи дохода — выпуск почтовых марок (ок. 5 млрд. лир в год) и монет для нумизматов (св. 6 млрд. лир в год). С.-М. состоит в таможенном и почтовом союзе с Италией. Валюта в стране — итальянская. За отказ от выпуска собственных денежных знаков и организации таможенной службы, за обязательство не допускать сооружения на своей территории радиостанций и телестанций, а также игорных домов С.-М. получает от Италии ежегодную компенсацию в размере 4,5 млрд. лир.

Важнейшие события и внешняя политика в 1979 г. Незначительное большинство, на которое опирается в парламенте «правительство демократического сотрудничества» (31 место из 60), а также откровенно obstructionistская тактика находившихся в оппозиции буржуазных партий не позволили в полной мере осуществить предусмотренные правительственной программой реформы и демократические преобразования.

Заметно активизировалась внешняя политика, проводимая, как зафиксировано в программе правительства, «на основе принципов активного нейтралитета и в соответствии с положениями Заключительного акта общеевропейского совещания». С.-М. приветствовало подписание Договора об ОСВ-2. Оно поддержало предложение стран — участниц Организации Варшавского договора о проведении общеевропейской конференции на политическом уровне по вопросам военной разрядки и разоружения. С.-М. участвовало в качестве гостя в 6-й конфедерации неприсоединившихся стран в Гаване (сентябрь).

Во время визита Дж. Реффи в СССР (сентябрь) подписано соглашение о сотрудничестве в области культуры и образования — первое межправительственное соглашение между С.-М. и СССР. Были установлены дип. отношения с ПНР (декабрь).

Дж. Реффи нанес визит в США (май). С.-М. посетил министр ин. дел КНР Хуан Хуа (ноябрь). *А. Иванченко.*

САН-ТОМЕ И ПРИНСИПИ

(Демократическая Республика Сан-Томе и Принсипи)

Общие сведения. СТП — государство на одноименных о-вах в Гвинейском зал. Площадь — 964 км². Население — 100,0 тыс. чел. (1979 г., оценка). Св. 90% населения — африканцы-банту (выходцы из др. стран — бывших португальских колоний в Африке). 55% населения — католики, 42% придерживается местных традиц. верований, 3% — евангелисты. Офф. язык — португальский. Столица — Сан-Томе (10 тыс. жит., 1976 г.).

Государственный строй. Глава государства и (с апреля 1979 г.) правительства — президент; с 1975 г. — М. Пинту да Кошта. Мин. ин. дел и сотрудничества — Мария ду Намисенту да Граса Аморим.

Политические партии. Правая партия Движение за освобождение островов Сан-Томе и Принсипи (ДООСТП) — единственная в стране. Обр. в 1960 г. Ген. секретарь — М. Пинту да Кошта.

Экономическое положение. Основа экономики — с. х-во. В 1979 г. продолжалось осуществление 3-летней программы восстановления плантаций какао; сбор (тыс. т) какао — 8,0 (в 1978 г. — 5,5), кофе — 0,08, бананов — 1,0, копры — 5,0, плодов хлебного дерева — 10,0. В 1977 г. поголовье (тыс.) кр. рог. скота — 2,0, овец — 1,0, коз — 1,0, свиней — 3,0; улов рыбы — 0,8 тыс. т. На о. Сан-Томе — узкоколейная ж. д. Длина шоссе (км) — 287, в т. ч. асфальтир. — 199. В 1975 г. (млн. эскудо) экспорт — 180,4, импорт — 288,4. В 1979 г. экспортировались какао (ок. 90% стоимости экспорта), кофе, копра, ядра пальмовых орехов и др.; импортировались продовольствие (90%), автомобили и др. Гл. контрагенты: Португалия, Нидерланды, США, НРА, ФРГ. Денежная единица — добра. 35,5 добры = 1 долл. В 1977 г. расходы по гос. бюджету (млн. добр.; в скобках — в 1976 г.) — 454,2 (405,5), доходы — 179,6 (167,5).

Важнейшие события и внешняя политика в 1979 г. В марте прошел судебный процесс над руководителями антиправительственной заговора; быв. мин. образования К. де Граса приговорен к 24 годам тюремного заключения (заочн.), быв. командующий армией А. Нето — к 15 годам. В апреле реорганизовано правительство, упразднен пост премьер-министра; быв. премьер-министр М. Тривоада стал мин. пром-сти, торговли и рыболовства. В октябре М. Тривоада исключен из ДООСТП, выведен из правительства и аресто-

ван по обвинению в «тяжких преступлениях против безопасности государства и благосостояния сантомиийского народа». В том же месяце Координационный совет ДООСТП принял решение о проведении в партии чистки, а также кампании исправления ошибок и улучшения методов работы.

М. Пинту да Кошта выезжал в НРА (февраль, декабрь), Гвинею-Бисау, РОЗМ и Португалию (октябрь).

А. Позднякова.

САУДОВСКАЯ АРАВИЯ (Королевство Саудовская Аравия)

Общие сведения. СА — государство на Аравийском п-ове. Площадь — ок. 2,15 млн. км². Население (млн. чел.) — ок. 9 (1980 г., оценка); гл. обр. арабы (в т. ч. йеменцы — 1,0, египтяне — 0,3), а также выходцы из Пакистана, Индии и др. Гос. религия — ислам. Гос. язык — арабский. Столица — Эр-Рияд (ок. 920 тыс. жит., 1980 г.).

Государственный строй. СА — абсолютная теократич. монархия. Глава государства — король; с 1975 г. — Халид ибн аль-Азиз ас-Сауд; он же — глава правительства, верховный главнокомандующий и духовный глава. Мин. ин. дел — С. ибн Фейсал. Деятельность политич. партий и профсоюзов запрещена.

Экономическое положение. В 1978/79 г. ВПП (млрд. саудовских риалов; в скобках — в 1977/78 г., уточн. данные) — 244,9 (218,1), ок. 78% (св. 73%) — доходы от нефти. В 1979 г. уровень инфляции — 9,8% (в 1978 г. — 11,2%, уточн. данные); продолжалось осуществление 2-го пятилетнего плана экономич. и социального развития (1975/76 — 1979/80 гг.).

Промышленность. В 1979 г. добыча нефти (млн. т; в скобках — в 1978 г.) — 510,1 (412,6, уточн. данные); газа (млрд. м³) — 72,1 (64,3), использовано — 16,2 (12,1). Доходы от нефти (млрд. долл.) — 42,4 (в 1978 г. — 37,3). Добычу нефти и газа вели компании «Арамко» (ок. 98% добычи; в феврале 1979 г. все активы «Арамко» переданы повой гос. «Нац. нефтяной компании»), американская и японская компании (по 30% капитала — у правительства СА). Мощность нефтеперерабат. з-дов — 32,3 млн. т. В 1978/79 г. (в скобках — в 1977/78 г., уточн. данные) производство электроэнергии — 4,1 (3,5) млрд. квт·ч, цемента — 1,7 (1,4) млн. т, азотных удобрений — 621 (442) тыс. т, стекла — 37 (40) тыс. т, сжиг. газа — 7,1 (6,2) млн. т, грузовых автомобилей — 6,3 (4,1) тыс. Мощность установок по опреснению морской воды — 46,5 млн. галлонов в день. В 1979 г. вошли в строй з-ды по сборке автобусов и др.

Сельское хозяйство. В 1979 г. в с. х-ве было занято ок. 65% самодеят. населения; св. 60% потребностей в продовольствии удовлетворялось за счет импорта. В 1978/79 г. сбор (тыс. т; в скобках — в 1977/78 г.) пшеницы — 124,3 (132,0), ячменя — 18,2 (16,7), риса — 10,2, сорго — 116,1 (127,9), картофеля — 0,7 (0,5), томатов — 274,1 (301,4), кормовых трав — 1069,2 (1018,5), фиников — 314,2 (337,3), винограда — 81, цитрусовых — 21,4 (19,5), арбузов и дынь — 264,7 (297,7). В 1978 г. поголовье (тыс.) кр. рог. скота — 314,1, овец — 2331,2, коз — 1310,1, верблюдов — 112,1, домашней птицы — 2,5 млн.; улов рыбы — 63,2 (74,1).

Транспорт. В 1979 г. длина ж. д. — 719 км; автодорог (тыс. км): асфальтир. — 18,2, грунтовых — 12,0; нефтепроводов — 2,9; автопарк (тыс. машин) — св. 850, в т. ч. легковых — 748; тоннаж морского торгового флота (млн. т) — 2,2, в т. ч. танкерного — 1,9; грузооборот морских портов (млн. т; в скобках — в 1978 г., уточн. данные) — 45,8 (35,1), в т. ч. Джидды — 24,1 (19,4) и Даммана — 16,1 (13,0); в Джидде завершено строительство междунар. аэропорта.

Внешняя торговля. В 1978 г. (млн. риалов; в скобках — в 1977 г., уточн. данные) экспорт — 158 432 (144 286), импорт — 61 231 (50 610). Св. 99,9% экспорта — нефть, нефтепродукты и сжиг. газ; импортировались (в %) машины, оборудование и транспортные средства (54,2), стройматериалы (11,3), товары домашнего обихода (9,2), продовольствие (9,0) и др. гл. контрагенты (в %) в экспорте — Япония (17,3), США (10,4), Франция (8,3), Италия (8,0), Великобритания (6,3), Нидерланды (6,1), Сингапур

(4,0), Испания (3,2); в импорте — США (20,3), Япония (16,1), ФРГ (9,2), Великобритания (7,1), Нидерланды (5,1), Франция (4,6), Швейцария (4,0), Кувейт (3,9).

В 1979 г. число паломников из-за границы (тыс.) — 830 (в 1978 г. — 934).

Финансы. Денежная единица — саудовский риял. 3,30 саудовского риала = 1 долл. (январь 1980 г.). По гос. бюджету на 1979/80 г. (млрд. риалов; в скобках — в 1978/79 г., уточн. данные) доходы — 160,0 (132,8); расходы — 166,0 (147,4), 35,1% (36,0%) из них — на оборону и безопасность. На декабрь 1979 г. (млрд. долл.) золотовалютные резервы — 42,3; на июнь 1979 г. капиталовложения и инвестиции за границей — 63,1. В 1979 г. доходы от инвестиций — 9,1 (в 1978 г. — 7,1, уточн. данные). В 1978/79 г. Саудовский фонд экономич. развития предоставил кредиты, займы и помощь (млн. риалов) — 2278, в т. ч. ИАР — 555, Гвинею — 340, Мауританию — 170, САР — 125, Непалу — 107, Судану — 98.

Важнейшие события и внешняя политика в 1979 г. В течение года внутривнутриполитич. обстановка продолжала осложняться. После антиправительств. выступлений религиозно настроенных масс в подбре, вылившихся в захват гл. святыни ислама — мечети Кааба в Мекке и попытку захвата «могилы пророка Мухаммеда» в Медине, подавленных армией и нац. гвардией, власти развернули широкую кампанию репрессий (63 участника захвата мечети казнены, тысячи чел. брошены в тюрьмы, из страны выслано св. 80 тыс. иностранцев).

В течение всего года США продолжали оказывать нажим на СА, стремясь заставить ее изменить позицию в отношении египетско-израильского сепаратного «мирного» договора и поддерживать политику США в отношении Ирана. Руководство СА отказалось согласиться с американским военным присутствием в стране, на чем настаивали в ходе своих визитов в СА мин. обороны США Х. Браун (февраль) и пом. президента США по нац. безопасности З. Бжезинский (март). СА участвовала в работе конференции министров ин. дел, экономики и финансов арабских стран в Багдаде (Ирак, март) и в соответствии с ее решениями прекратила оказание АРЕ экономич. помощи (март) и разорвала с АРЕ дип. отношения (апрель). Вместе с тем СА продолжала выступать проводником империалистич. политики на Ближ. Востоке, финансируя реакционные режимы в арабских странах, а также в ряде стран Африки.

Король Халид выезжал в Марокко (май) и Ливию (сентябрь); 1-й зам. премьер-министра, наследный принц Фахд — в Кувейт (апрель), Францию и Иорданию (май), Великобританию (декабрь); С. ибн Фейсал — в ФРГ (январь), Иорданию (март, ноябрь), Ирак (сентябрь), САР (сентябрь, ноябрь), Ливию (декабрь). В СА приезжали король Иордании Хусейн (январь, март, ноябрь), королева Великобритании Елизавета II (февраль), эмиры Катара (июнь), Бахрейна и Кувейта (ноябрь), президенты Уганды И. Амин и Инчера С. Кунче (январь), Судана Дж. М. Нумейри (февраль, август), Камеруна А. Ахиджо и ОАЭ З. бен Султан аль-Нихайян (июнь), Сомали М. Сиад Барре (июль, сентябрь), Кения Д. Арап Мои (сентябрь); пред. президиума Верховного народного совета НДРЙ А. Ф. Исмаил (февраль); лидер Ливийской революции М. Каддафи (июль); премьер-министры Кувейта С. А. аль-Салем ас-Сабах (январь), Греции К. Караманлис (февраль), Ливана С. Хосс (апрель), ИАР А. А. Гаши (июнь); зам. премьер-министра Австралии Дж. Д. Алтона (февраль); министры ин. дел Бахрейна (январь), Бельгии, Марокко и Турции (апрель), Юж. Кореи (сентябрь) и др.

Р. Клековский.

СВАЗИЛЕНД

(Королевство Свазиленд)

Общие сведения. С. — государство на юге Африки. Входит в Содружество (брит.). Площадь — 17,4 тыс. км². Население — 527,8 тыс. чел. (перепись 1976 г.), из них 98% — африканцы, гл. обр. свази (90%). Ок. 40% населения придерживается местных традиц. верований, остальные — христиане. Офиц. языки — английский и свази. Столица — Мбабанае (22,4 тыс. жит., 1976 г.).

Государственный строй. По конституции 1978 г. С. — конституционная монархия. Глава государства — король (Собхуза II). Законодательная власть принадлежит королю и парламенту, состоящему из нижней палаты и сената. Выборы в парламент — двухступенчатые: население избирает коллегию выборщиков, а она — 40 депутатов нижней палаты и 10 сенаторов, кроме того, 10 депутатов нижней палаты и 10 сенаторов назначаются королем. Исполнительную власть осуществляет правительство во главе с премьер-министром (Ф. Дламини).

Политические партии. Деятельность политических партий запрещена. Выступающее против правительства Движение за освобождение С. (СВАЛИМО) действует в подполье.

Экономическое положение. В 1977 г. сбор (тыс. т) кукурузы — 85, риса — 5, сах. тростника — 2030, citrusовых — 75. Поголовье (тыс., 1977 г.) кр. рог. скота — 640, коз — 280, овец — 37, свиней — 22, домашней птицы — 520. Производство (тыс. т, 1977 г.) сахара — 226, асбеста — 38, жел. руды — 1441, угля — 129, электроэнергии — 132 млн. квт. ч (1975 г.). Длина автодорог — 2750 км, в т. ч. ок. 300 км с твердым покрытием. Длина жел. дорог — 320 км. Экспорт (1977 г.), включая реэкспорт, — 149,4 млн. дилангени, импорт — 195,0 млн. Гл. торг. партнеры — ЮАР, Великобритания, Япония. Осн. статьи экспорта — сахар, жел. руда, лесоматериалы, асбест. Бюджет в 1977/78 фин. г.:

доходы — 80 млн., расходы — 88,48 млн. дилангени. Де-нежная единица — дилангени, равный 1,15 долл. США.

Важнейшие события и внешняя политика в 1979 г. Состоялись выборы во вновь созданный парламент. Страна была разделена на избирательные округа в соответствии с традиционной родоплеменной структурой административного деления, что способствовало избранию в парламент, в основном, представителей местной знати. После выборов правительство по-прежнему возглавлял принц М. Дламини, а после его смерти премьер-министром стал Ф. Дламини (ноябрь). Правительство уделяло основное внимание проблемам экономического развития страны. Они значительно обострились из-за падения мировых цен на сахар, древесную целлюлозу, а также из-за прекращения экспорта железной руды, т. к. ее запасы были исчерпаны. Темпы экономического роста снизились и составили менее 10%. Для ликвидации увеличившегося дефицита внешней торговли правительство приняло решение о расширении добычи угля. Был провозглашен курс на самообеспечение страны продовольствием, создана гос. компания «Тивийотика Нгване». С ее помощью запланировано увеличение производства кукурузы, риса, молочных продуктов и рыбы. Продолжалось сооружение новых объектов обрабатывающей промышленности.

Внешняя политика С. характеризовалась стремлением к развитию отношений с африканскими независимыми странами и в то же время к поддержанию хороших отношений с ЮАР. Правительство, однако, наметило ряд мер по ослаблению зависимости от ЮАР. В частности, министр финансов Р. Стивенс заявил о намерении С. выйти из зоны рэнда. Было также принято решение о строительстве международного аэропорта, который позволит расширить авиасообщение с внешним миром, минуя аэропорты ЮАР.

Л. Рытов.

СЕЙШЕЛЬСКИЕ ОСТРОВА

(Республика Сейшельские острова)

Общие сведения. СО — государство на группе одноименных о-вов в Индийском океане. Входит в Содружество (брит.). Площадь — 405 км². Население — ок. 62 тыс. чел. (перепись 1977 г.); креолы, африканцы-банту, европейцы, индийцы, китайцы и др. 90% населения — католики, 10% — протестанты. Офиц. языки — английский и французский. Столица — Виктория (14,5 тыс. жит., 1977 г.).

Государственный строй. Глава государства и правительства — президент; с 1977 г. — Ф. А. Рене; он же — мин. финансов, экономики, воздушного и морского транспорта, а также главнокомандующий вооруж. силами. Законодат. власть — у однопалатного Народного собрания (НС; 25 депутатов: 23 избираются населением, 2 назначаются президентом). Согласно конституции 1979 г., президент, министры и члены НС должны быть членами ПФНСО. Мин. ин. дел и туризма — Ж. Одуль (с 28 июня 1979 г.; до этого — Г. Синоп).

Политические партии и профсоюзы. Правящая партия Патриотический фронт народа Сейшельских островов (ПФНСО) — единственная в стране; согласно конституции 1979 г., любая политич. деятельность в СО вне ПФНСО запрещена. Обр. в 1963 г. Пред. — Ф. А. Рене, ген. секретарь — Г. Синоп.

Национальный союз рабочих Сейшельских островов — единый профцентр. Обр. в 1978 г. при слиянии всех профсоюзов СО. Пред. — О. Шарль.

Экономическое положение. Основа экономики — с. х-во и туризм (последний даст 17% ВВП). Пром-сть развита слабо. В 1977 г. ВВП (млн. сейшельских рупий) — 385 (в 1976 г. — 300). В 1979 г. продолжалось осуществление 5-летнего плана развития СО (1978—82 гг.). В 1978 г. доходы (млн. сейшельских рупий; в скобках — в 1977 г.) от копры — 16,2 (14,5), от корицы — 1,8 (3,2). Поголовье (тыс.) кр. рог.

скота — 2,2, свиней — 11,0. Улов рыбы — 6 тыс. т. В июне 1979 г. создана нац. рыболовная компания. В 1978 г. (млн. сейшельских рупий; в скобках — в 1977 г.) экспорт — 96 (64), в т. ч. реэкспорт — 71 (40); импорт — 403 (340). Экспортировались копра, корица, мороженая рыба, ваниль и др.; импортировались нефтепродукты, продовольствие и др. Гл. контрагенты в экспорте — Пакистан, Маврикий, Греция; в импорте — Великобритания, Кения, Япония. В 1979 г. число иностр. туристов (тыс.) — 72,5 (в 1978 г. — 65). Дежежная единица — сейшельская рупия. 6,2 сейшельской рупии = 1 долл. (октябрь 1979 г.). Расходы по бюджету на 1979 г. (млн. сейшельских рупий) — 283, в т. ч. на планирование и развитие — 68,2.

Важнейшие события и внешняя политика в 1979 г. В СО начато осуществление 5-летнего плана развития народного образования (введение 9-летнего обучения, расширение сети средних и технич. учебных заведений). 26 марта принята новая конституция, провозгласившая СО «социалистич. республикой» (вступила в силу 5 июня). В апреле в СО прошли совместные военные учения СО и Мадагаскара с участием танзанийского военного подразделения. В июне состоялись президентские и парламентские выборы, в которых участвовало 96% зарегистрир. избирателей; за кандидатуру Ф. А. Рене высказалось ок. 98% участвовавших в голосовании. В ноябре раскрыт антиправительств. заговор; в стране введен комендантский час. В ответ на арест причастного к заговору французского советника Франция прервала экономиц. помощь СО (40 млн. сейшельских рупий) и отозвала 12 своих инструкторов в ВМС СО. В том же месяце СО отказались от привязки сейшельской рупии к фунту стерлингов.

Ф. А. Рене побывал в Бенине (июль).

Ф. А. Рене посетил СФРЮ (июль). Установлены дип. отношения с СРВ (август). *А. Позднякова.*

СЕНЕГАЛ (Республика Сенегал)

Общие сведения. С. — государство в Зап. Африке. Площадь — 196,2 тыс. км². Население — св. 5,7 млн. чел. (1980 г., оценка); волоф, фульбе, серер, тукулер и др. Господств. религия — ислам. Офф. язык — французский. Столица — Дакар (ок. 1 млн. жит., с пригородами, 1979 г.).

Государственный строй. Глава государства — президент, избираемый населением на 5 лет; с 1960 г. — Л. Сенгор. Высший законодат. орган — однопалатное Нац. собрание (НС; 100 депутатов, избираемых населением на 5 лет). Премьер-министр — А. Диуф. Мин. ин. дел — М. Ньясс.

Политические партии и профсоюзы. Правящая Социалистическая партия Сенегала (СПС). Обр. в 1959 г. 82 места в НС. Входит в Социатери. Ген. секретарь — Л. Сенгор. Сенегальская демократическая партия (СДП). Обр. в 1974 г. 16 мест в НС. Ген. секретарь — А. Вад. Обновленная африканская партия независимости Сенегала (ОАИНС). Обр. в 1976 г. Пред. — М. Диоп, ген. секретарь — Б. Гуджи. Сенегальское республиканское движение (СРД). Обр. в 1977 г. Пред. — Б. Гей.

Африканская партия независимости Сенегала. Марксистская партия. Осн. в 1957 г., с 1960 г. — в подполье.

Национальная конфедерация трудящихся Сенегала. Осн. в 1969 г. Примыкает к СПС. Ген. секретарь — Б. Диань. Союз свободных трудящихся Сенегала. Обр. в 1975 г. Примыкает к СДП.

Экономическое положение. В 1979 г. ВВП в текущих ценах возрос на 18% (в 1978 г. сократился на 12,4%); продолжалось осуществление 5-го четырехлетнего плана развития 1977/78 — 1980/81 гг., капиталовложения по плану сокращены с 416 до 398 млрд. афр. фр. Экономич. положение было сложным. В связи с засухой 1978 г. резко сократилось производство продовольств. культур и кормов. К концу 1979 г. дефицит продовольствия (в пересчете на зерновые) — ок. 330 тыс. т, кормов (в пересчете на жмыхи) — 52 тыс. т; задолженность крестьян государству — 7,8 млрд. афр. фр. От ряда стран и междунар. организаций получено в виде помощи 137 тыс. т продовольствия. Усилились темпы инфляции, в августе индекс потребит. цен (1970 г. = 100) — 244,9 (в сентябре 1978 г. — 214,3). Возрос дефицит торгового и платеж. балансов. В декабре принят план «экономич. и фин. оздоровления» на 1980—85 гг.

В 1978/79 г. сбор (тыс. т; в скобках — в 1977/78 г., уточн. данные) неочищ. арахиса — 781,7 (441,7), проса и сорго — 496 (416,7), хлопка — 33,8 (37,1), риса — 125 (140). В 1977 г. поголовье (млн.) кор. рог. скота — 2,5, овец и коз — 2,76, свиней — 0,2, лошадей — 0,22, ослов — 0,19, птиц — 6,8. В 1978 г. улов рыбы (тыс. т) — 353,3 (в 1977 г. — 341,47).

В 1978/79 г. производство сократилось в горнодоб. пром-сти на 6%, текстильной — на 38%, кожев. — на 43%; производство с.х. оборудования и инвентаря — на 43%; из-за нехватки сырья использовалось 35% производств. мощностей маслосеен. В 1978 г. производство (тыс. т) кальциевых фосфатов — 1460 (в 1977 г. — 1528), в 1977 г. нефтепродуктов — 754, цемента — 329, удобрений — 140, нефарфин. арахидного масла — 286,4, сахара — 44,8, тканей и др. текстильных изделий — 5,1.

В 1978 г. длина (тыс. км) жел. дорог — св. 1,3, автодорог — 14,5, в т.ч. асфальтир. — 3,43; в 1977 г. автопарк

(тыс. машин) — 80,5. В 1978 г. грузооборот порта Дакар (млн. т) — 5,91 (в 1977 г. — 4,86, уточн. данные). В октябре 1979 г. создана гос. морская компания.

В 1977 г. (млрд. афр. фр., уточн. данные) экспорт — 153, импорт — 187,5. Ок. 70% стоимости экспорта — фосфориты и арахис; импортировались нефтепродукты, продовольствие, транспортные средства и др. Гл. контрагенты: в экспорте — Франция, США, ФРГ, Италия, АНДР, Нигерия; в импорте — Франция, Великобритания, Италия, БСК, Мали.

В 1978 г. число иностр. туристов (тыс.) — 215 (в 1977 г. — св. 168,3).

Гос. бюджет на 1979/80 г. (млрд. афр. фр.; в скобках — в 1978/79 г.) — 169 (178), в т.ч. капиталовложения — 24 (32). В 1979 г. заключены соглашения о займах и субсидиях (млрд. афр. фр.) с Францией — ок. 30, ФРГ — св. 11, МБРР и МАР — св. 11, ЕЭС — ок. 10, Японией — ок. 4, Данней — 2. Саудовской Аравией — 1 и др.; получен кредит от МВФ 13,5 млн. долл.

Важнейшие события и внешняя политика в 1979 г. В феврале разрешена легальная деятельность СРД. В марте принят новый закон о печати, ограничивший ее свободу. В июле и ноябре прошли забастовки различных категорий рабочих и служащих, требовавших повышения заработной платы. В сентябре начаты судебные преследования создателя исламской партии «Хизбулахи» А.Х. Ньяса, ген. секретаря нелегальной партии Нац. демократич. объединение Ш. А. Диопа, а также большой группы служащих Нац. управления кооперации и помощи развитию с.х-ва, обвиняемых в хищениях.

С. продолжал активно поддерживать попытки проведения в жизнь «договора о ненападении и взаимной помощи» в рамках КЭАО (см. ст. Экономическое сообщество Западной Африки в Ежегоднике БСЭ 1978 г.). Л. Сенгор выезжал во Францию (несколько раз), Португалию (март, октябрь), Японию и Юж. Корею (апрель), Мавританию (апрель, октябрь), Руанду (май, участвовал в очередной встрече президента Франции В. Жискар д'Эстена с главами государств и правительств ряда франкоязычных стран Африки), Того и Бельгию (июнь), Гамбию и ФРГ (июль), Марокко (октябрь), Грецию и Мальту (ноябрь); А. Диуф — в РОЗМ (январь), Кувейт (апрель), Марокко (август); М. Ньясс — в Бразилию (январь), Мавританию (март), Нигерию (апрель, август), Марокко (май), Шри-Ланку (июнь), Габон (август), Тунис (сентябрь), США (декабрь). В С. приезжали король Испании Хуан Карлос I (май), президенты Гамбии Д. К. Джавара (февраль), РОЗМ А. Перейра (март), Коморских Островов А. Абдаллах и Камеруна А. Ахиджо (июль), Гвинея А. Секу Туре (октябрь), Мали М. Траоре (декабрь), канцлер ФРГ Х. Шмидт (апрель), премьер-министры Мавритании М. Ульд Хейдалла (июнь, декабрь), Марокко М. Буабид (сентябрь), министры ин. дел Швейцарии (январь), Бенина (апрель), Японии (июль), Мавритании (август), министр по делам сотрудничества Франции (октябрь) и др. Проведены крупные сенегало-французские маневры; создана база французских ВВС в Гиеесе. Установлены дип. отношения с Коста-Рикой (январь) и Филиппинами (март). Подписаны торгово-договор и др. с РОЗМ (март), соглашение об экономич. сотрудничестве с Индией и программа культурного, научного и др. сотрудничества с Нигерией (май) и др. Делегация НС во главе с пред. НС А. С. Дна побывала в СРР (июль). С. посетила правительств. делегация СФРЮ (апрель).
Л. Низская.

СЕНТ-ВИНСЕНТ И ГРЕНАДИНЫ

Общие сведения. С.-В. и Г. — независимое государство с 26 октября 1979 г. (до этого имело статус ассоциированного с Великобританией государства). Расположено на острове Сент-Винсент и примыкающих к нему с юга мелких о-вах Северных Гренадин (Бекия, Мюстик, Кануан, Юнион

и др.) в Карибском море, в юго-вост. части архипелага Малых Антильских о-вов. Входит в Содружество (брит.). Площадь — 389 км². Население — 110 тыс. чел. (1978 г.), в основном негры и мулаты, остальная часть населения — выходцы из Великобритании, португальцы, индийцы. По религии —



народа. Основ. в 1952 г. Лидер — Э. Джошуа. Союз торговых, промышленных и обслуживающих работников. Основ. в 1962 г. 3,1 тыс. чл. Пред. — С. Робертс, ген. секретарь — Ж. Бонади. Объединенный союз промышленных и сельских работников. Основ. в 1952 г. Ок. 3 тыс. чл. Пред. — Е. Джошуа, секретарь — А. Джонсон.

христиане (в основном английские). Оффш. язык — английский. Столица и гл. порт — Кингстаун (22 тыс. жит., 1977 г.).

Государственный строй. Глава государства — англ. королева, представленная губернатором (С. Д. Ган-Манроу). Законодательным органом является однопалатный парламент — Палата собрания (13 деп., избираемых на 5 лет). Исполнительная власть принадлежит правительству. Премьер-министр — Р. Милтон Кейтоу.

Политические партии и профсоюзы. Лейбористская партия С.-В. (ЛПСВ). Основ. в 1955 г. Правящая. 11 мест в парламенте. Лидер — Р. Милтон Кейтоу. Новая демократическая партия (НДП). Оппозиционная. 2 места в парламенте. Лидер — Дж. Митчелл. Левое движение единого народа (ЛДЕН). Основ. в 1979 г. Лидер — Г. Гонсалвес. — олитическая партия

Экономическое положение. Основа экономики — с. х-во и обслуживание туристов. В 1977 г. ВВП (в текущих ценах) составил 66 млн. вост.-кариб. долл. Структура ВВП (в %, 1977 г.): торговля, обслуживание и туризм — 50,2, с. х-во — 25,2, пром-сть — 9,6, гос. администрация — 9,3. 2/3 населения занято в с. х-ве, 20% трудоспособного населения безработны. Пром-сть занята в основном в с.-х. сырьевом секторе. Сбор (тыс. т, 1977 г.) бананов — 27, кокосовых орехов — 20, манго — 13; произ-во аррорута (крахмальная мука) — 1 тыс. т. выращиваются также мускатный орех, какао-бобы, фрукты и др. Поголовье (тыс., 1977 г.) кр. рог. скота — 7, свиней — 4, овец — 6. Протяженность автодорог — 581 км. Автопарк — 5,1 тыс. автомобилей (1977 г.).

В 1977 г. экспорт (млн. вост.-кариб. долл.) — 26,8, импорт — 81,9. Дефицит торг. баланса покрывается в основном за счет поступлений от иностранного туризма (42 тыс. туристов, 1977 г.). Основ. статьи экспорта (в %, 1977 г.): бананы — 60, аррорут — 20; импорта: товары ширпотреба, продовольствие, топливо, оборудование (включая транспортные средства). Доля в экспорте и импорте (в %, 1977 г.): Великобритания — 47 и 24, страны Карибского сообщества — 34 и 24, США — 16 и 21. Денежная единица — восточнокарибский доллар, 2,7 вост.-кариб. долл. = 1 долл. США (декабрь 1977 г.).

Важнейшие события и внешняя политика в 1979 г. 26 октября была провозглашена независимость С.-В. и Г. 5 декабря в стране состоялись всеобщие выборы в Палату собрания, на которых победу одержала правящая ЛПСВ, получившая 11 из 13 мест в парламенте (на 1 место больше, чем на выборах 1974 г.). Оппозиционная партия НДП, возглавляемая бывшим премьер-министром Дж. Митчеллом, получила 2 места. В выборах приняло участие 64 избирателей. Премьер-министром снова избран Р. Кейтоу. В декабре группа заговорщиков захватила аэродром и полицейский участок на о. Юнион. М. Кейтоу ввел в стране комендантский час и обратился за помощью к Барбадосу, США и Великобритании. В страну прибыло воинское подразделение из Барбадоса. Путч был быстро подавлен. В сентябре правительство делегация Венесуэлы посетила С.-В. и Г.

В. Булавин.

СЕНТ-ЛЮСИЯ

Общие сведения. С.-Л. — государство, на одноименном острове в Карибском м., в юго-вост. части архипелага Малых Антильских о-вов. Входит в Содружество (брит.). Площадь — 616 км². Население — 115 тыс. чел. (1976 г.), в основном негры и мулаты; но религии христиане (85% населения — католики). Оффш. язык — английский; 6 ч. населения говорит на патуа — местном диалекте франц. языка. Столица и гл. порт — Кастри (50 тыс. жит., 1977 г.).

Государственный строй. Глава государства — англ. королева, представленная губернатором (А. Льюис). Законодательная власть принадлежит Палате собрания (17 чл.), избираемой населением на 5 лет. Исполнительная власть осуществляется правительством. Премьер-министр — А. Луиси (с июля 1979 г., до этого — Дж. Дж. М. Комптоу). Мин. ин. дел — Д. Одлам.

Политические партии и профсоюзы. Лейбористская партия С.-Л. (ЛПСЛ). Правящая. Основ. в 1946 г. 12 мест в Палате собрания. Лидеры — А. Луиси и Д. Одлам. Объединенная рабочая партия (ОРП). Оппозиционная. Основ. в 1964 г. на базе объединения членов распулченных Народной прогрессивной партии и Национального лейбористского движения. 5 мест. Лидер — Дж. Комптоу. Объединенный фронт. Основ. в 1969 г. Лидер — Д. Чарльз.

Союз рабочих С.-Л. Основ. в 1939 г. 3,5 тыс. чл. Входит в МКСП и ОРПТ. Пред. — Т. Мейнард. Союз фермеров и сельскохозяйственных работников. 2,5 тыс. чл. Пред. — Д. Одлум. Профсоюз моряков и портовых рабочих С.-Л. Основ. в 1945 г. 0,8 тыс. чл. Входит в МКСП. Пред. — П. Джоуси.

Экономическое положение. Основа экономики — с. х-во и обслуживание туристов. В 1977 г. ВВП (в текущих ценах) составил 157 млн. вост.-кариб. долл. Доля в ВВП (в %, 1977 г.): услуг (включая туризм) и торговли — 52,8, гос.

администрации — 16,7, с. х-во — 13,4, пром-сти — 8,6. Безработных — 20% трудоспособного населения.

В 1977 г. сбор (тыс. т): бананы — 54, кокосовые орехи — 39, манго — 42. Производятся также какао, цитрусовые, сахарный тростник, виноград, рис, маниок, батат. Поголовье (тыс., 1977 г.) кр. рог. скота — 15, свиней — 10, овец — 11, коз — 5. Произ-во копры — 7 тыс. т (1977 г.). Производит также мыло и масло из копры, ром, соки, картон, сигареты, текстиль и др. Мощность электростанций — 39 тыс. квт. Произ-во электроэнергии — 45 млн. квт·ч. Протяженность автодорог — 800 км, в т. ч. до этого — 259 (1976 г.). Автопарк — 5,3 тыс. автомобилей.

В 1977 г. экспорт (млн. вост.-кариб. долл.) — 109,1, импорт — 168,2. Основ. статьи экспорта — бананы (55%), вывозятся также копра, кокосовое масло, какао, цитрусовые, ром; импорт включает: товары ширпотреба, топливо, оборудование (включая транспортные средства), продовольствие. Основ. торг. партнеры: Великобритания (54% внешнеторгов. оборота), страны Карибского сообщества и США. Дефицит торг. баланса покрывается в основном за счет поступлений от иностр. туризма (125,5 тыс. туристов, включая круизных, 1976 г.). Денежная единица — восточнокарибский доллар, 2,7 вост.-кариб. долл. = 1 долл. США (декабрь 1977 г.).

Важнейшие события и внешняя политика в 1979 г. В феврале 1979 г. провозглашена независимость С.-Л. Вскоре в стране сложилась напряженная обстановка в связи с резким ухудшением экономич. положения. Это вызвало острую критику правительства со стороны оппозиционной ЛПСЛ и поддержавшими ее прогрессивными силами. Дж. Комптоу сделал безуспешную попытку подавить оппозицию. После разгона полицией демонстрации лейбористов обстановка в стране еще более накалилась и правительство Дж. Комптоу приняло решение провести 2 июля 1979 г. досрочные выборы в Палату собрания. В результате выборов ЛПСЛ

одержала внушительную победу, получив 12 мест в Палате собрания (ОРП — 5 мест).

Дж. Комитон выехал из Барбадос (март). С.-Л. посетила правительств. делегация Венесуэлы (сентябрь). В сентябре

С.-Л. была принята в ООН. Пр-во С.-Л. официально признало САДР (сентябрь). Восстановлены дип. отношения с КНДР (октябрь). Установлены дип. отношения с Румынией (ноябрь). В. Булавин.

СИНГАПУР

(Республика Сингапур)

Общие сведения. С.— государство в ЮВА на одноименном о. близ п-ова Малакка. Входит в Содружество (брит.). Площадь — 581,5 км². Население (млн. чел.) — 2,37 (начало 1980 г., оценка); китайцы (1,8), малайцы (0,36), выходящие из Индии, Бангладеш, Пакистана и Шри-Ланки (0,16) и др. Гос. язык — малайский, офиц. языки — китайский, английский, тамильский. Столица — г. Сингапур (1,5 млн. жит., 1979 г.).

Государственный строй. Глава государства — президент, утверждаемый парламентом на 4 года; с 1971 г. — Б. Г. Пьерс. Законодат. орган — однопалатный парламент (69 депутатов, избираемых населением на 5 лет). Премьер-министр — Ли Куан Ю. Мин. ин. дел — С. Дапабалам (с 1 июня 1980 г.; до этого — С. Раджаратнам).

Политические партии и профсоюзы. Правящая Партия народного действия (ПНД). Осн. в 1954 г. Ген. секретарь — Ли Куан Ю. Гл. из мелких оппозиц. партий: Социалистический фронт Сингапура (осн. в 1961 г., находится под влиянием маоистских концепций, пред.— Ли Сю Чо), Рабочая партия (осн. в 1952 г., ген. секретарь — Дж. Джейратнам) и Объединенный народный фронт (обр. в 1974 г., пред.— Ли Кон Сэнг).

Национальный конгресс профсоюзов. Осн. в 1961 г. Находится под контролем ПНД. Ок. 200 тыс. членов. Входит в МКСП. Пред.— Д. Наир.

Экономическое положение. В 1979 г. высокие темпы экономич. развития сохранялись. ВВП (в постоянных ценах) возрос на 9,5% (в 1978 г. — на 8,6%), нац. доход на душу населения — на 9,4%. Достигнута почти полная занятость (в 1978 г. безработные составляли 3,6% всей рабочей силы С.).

В 1979 г. возросли капиталовложения (особенно иностр.) в промышленность (прежде всего в нефтехимию, электронику и машиностроение). За 9 месяцев 1979 г. индекс производства (1974 г. = 100) — 150,9 (в 1978 г. — 135,4). В 1978 г. 26,5% добавленной стоимости создано в электротехнике и электронной пром-сти, 15% — в нефтеперерабат., 14% — в транспортном машиностроении, 5% — в металлообработке. В 1979 г. производство электроэнергии (млн. квт.ч) — 6448 (в 1978 г. — 5898). В июле 1979 г. утверждена программа развития, направленная на переориентацию пром-сти с выпуска массовых потребит. товаров на производство сложной продукции электроники и машиностроения, стимулирующая капиталовложения в механизацию и автоматизацию производства и предусматривающая рост заработной платы и производительности труда (эта программа, отвечающая интересам крупных транснац. и местных компаний, ведет к разорению владельцев мелких предприятий).

В 1979 г. площадь с.-х. угодий продолжала сокращаться; забой свиней (тыс.) — 922 (в 1978 г. — 805); улов рыбы (тыс. т) — 16,0 (в 1978 г. — 15,6).

Длина ж. д. — 26 км, автодорог — св. 2 тыс. км. В октябре 1979 г. зарегистрир. автотранс. (тыс. машин; в скобках — в декабре 1978 г.) — 331,7 (309,4), в т. ч. легковых — 150,9 (146,4), грузовых — 64,8 (55,6), автобусов — 6,1 (5,9). В 1979 г. грузооборот морского порта (тыс. т; в скобках — в 1978 г., уточн. данные) — 77,6 (73,3), в т. ч. нефть и нефтепродукты — 51,7 (51,0).

В 1979 г. (млн. сингапурских долл.; в скобках — в 1978 г.) экспорт — 30 940 (22 986), импорт — 38 334 (29 601). Основные товары внешней торговли (в %): машины и оборудование — 28,5 (27,1), нефть и нефтепродукты — 23,8 (24,2), каучук — 7,5 (7,5), продовольствие — 6,0 (7,0), хим. товары — 4,8 (4,7). Гл. контрагенты (в %): США — 14,6 (14,2), Малайзия — 14,2 (13,3), Япония — 13,7 (15,0), Сянган — 4,2 (4,5), ФРГ — 3,5 (3,6), Великобритания — 3,4 (3,5), Таиланд — 3,4 (3,2), Австралия — 2,7 (2,9).

В 1978 г. число иностр. туристов — 1,83 млн. Денежная единица — сингапурский доллар. В октябре 1979 г. (млн. сингапурских долл.; в скобках — в декабре 1978 г., уточн. данные) количество денег в обращении — 2763 (2583); в сентябре 1979 г. гос. долг — 11 766 (10 695), в т. ч. внешний долг — 987 (1021); в августе 1979 г. золотовалютные резервы — 12 080 (11 474).

Важнейшие события и внешняя политика в 1979 г. Основное внимание правительство продолжало уделять развитию экономики, в первую очередь ее частного сектора, привлечению иностр. частного капитала, поискам новых рынков сбыта для пром. продукции С. Укреплялся военно-политический аппарат, сохранялось антирабочее законодательство. Предпринимались меры по созданию «сингапурской нации» путем ассимиляции нац. меньшинств (индийцев, малайцев) с китайским большинством.

Во внешней политике упор делался на развитие отношений с США, Австралией, Японией, а также Великобританией и др. странами ЕЭС. В С. продолжали находиться подразделения австралийских и новозеландских ВВС. Большое внимание уделялось развитию регионального сотрудничества в рамках АСЕАН.

Правительство С. заняло крайне негативную позицию в отношении революц. перемен в Кампучии; на 34 й сессии ГА ООН делегация С. выступила соавтором резолюции «О положении в Кампучии», направленной во вмешательство во внутренние дела НРК.

Ли Куан Ю посетил Таиланд и о. Тайвань (февраль, октябрь), Бруней (март), Великобританию, ФРГ, Бельгию и Люксембург (июнь), Марокко (август), Японию и Юж. Корею (октябрь); зам. премьер-министра, мин. обороны Го Кенг Сы — Таиланд (январь). В С. побывали эмир Бахрейна И. бен Сальман аль-Халифа (июнь), президенты Шри-Ланки Дж. Р. Джаявардене и Индонезии Сухарто (сентябрь), вице-президент АРЕ Х. Мубарак (май), премьер-министры Таиланда К. Чаманан и Фиджи Р. К. Мара (март), Шри-Ланки Р. Премадаса (август), зам. премьер-министра, мин. ин. дел, внешней торговли и нац. развития Новой Зеландии Б. Толбойс (ноябрь), министры ин. дел Индонезии и Таиланда (несколько раз), Австралии (январь), Ирака (февраль), Израиля (май), ген. секретарь ООН К. Вальдхайм (май) и др.

Го Кенг Сы выехал в КНР (апрель). В С. приехал зам. премьера Адм. совета КНДР Хо Дам (май).

Состоялся визит в С. делегации Верховного Совета СССР во главе с зам. пред. Президиума Верховного Совета СССР А. С. Баркаускасом (декабрь).

В. Викторов (политика), Ф. Тринич (экономика).

СИРИЯ

(Сирийская Арабская Республика)

Общие сведения. С.— государство на Бл. Востоке. Площадь — 185,2 тыс. км². Население — 9,1 млн. чел. (1980 г., оценка); гл. обр. арабы, в т. ч. ок. 260 тыс. палестинских беженцев. Подавляющее большинство населения — мусульмане. Офиц. язык — арабский. Столица — Дамаск (1,2 млн. жит., 1980 г.).

Государственный строй. Глава государства — президент, избираемый населением на 7 лет; с 1971 г. — Х. Асад. Выс-

ший законодат. орган — Народный совет (НС, избираемый населением на 4 года). Предл. Совета Министров — А. Р. аль-Касм (с 14 января 1980 г.; до этого — М. А. аль-Халаяби). Мин. ин. дел — А. Х. Хаддам.

Политические партии, профсоюзы и др. общественные организации. Правящая Партия арабского социалистического возрождения (ПАСВ). Осн. в 1947 г. Ген. секретарь — Х. Асад. С и р и я

коммунистическая партия (СКП). Осн. в 1924 г. Ген. секретарь — Х. Багдаш. Арабский социалистический союз (АСС). Осн. в 1964 г. Лидеры — Ф. Кайяли, А. Хаммада. Арабская социалистическая партия (АСП). Осн. в 1950 г. Лидеры — А. Г. Каннун, А. Осман. Партия социалистов-юнионистов (ПСЮ). Лидеры — Ф. Исмаил, М. Халлядж. ПАСВ, СКП, АСС, АСП и ПСЮ входят в Прогрессивный нац. фронт (обр. в 1972 г.; пред. — Х. Асад).

Всеобщая федерация рабочих профсоюзов. Обр. в 1938 г. Пред. — И. Насер. Всеобщая федерация крестьян. Обр. в 1964 г. Пред. — М. аль-Аид.

Общество сирийско-советской дружбы. Обр. в 1967 г. Пред. — В. Таннус (с февраля 1980 г.; до этого — М. Шаннан).

Экономическое положение. В 1979 г. продолжалось осуществление 4-й пятилетней программы экономического и социального развития (1976—80 гг.). ВВП (млрд. сирийских ф.) — 34,9 (в 1978 г. — 28,9), доля гос. сектора в ВВП — ок. 65%.

Сельское хозяйство. В 1979 г. в с. х-ве было занято св. 50% самодет. населения; использовалось (тыс.) тракторов — 16,1 (в 1978 г. — 15,0), комбайнов — 2,2 (в 1978 г. — 0,6); электрифицировано 250 деревень.

Сбор важнейших с.-х. культур (тыс. т)

Культуры	1977 г.	1978 г.	1979 г.
Пшеница	1217	1650	1510
Ячмень	337	729	621
Рис	0,2	3,0	4,1
Чечвица	117,3	98,7	102,0
Хлопок-сырец	394,8	403	408
Сахарная свекла	273,3	246	237
Картофель	164,2	160	141
Арахис	20,2	19,8	24,1
Помидоры	43,6	39,1	41,2
Бакажань	114,1	121,3	107,2
Лук	161,6	127,4	134,1
Бахчевые	917,7	810	741
Маслины	175	184	210
Виноград	241	270	262
Яблоки	61,2	68,4	71,2
Лимоны	6,3	6,4	5,6
Табак	11,6	11,2	11,4

В 1979 г. поголовье (тыс.; в скобках — в 1978 г.) кр. рог. скота — 672 (650), утки. данные), овец — 7510 (7480), коз — 1007 (1050), верблюдов — 160,2 (147,8), лошадей — 58,3 (57,2), ослов — 241,4 (234,9), мулов — 45,7 (46,3), домашней птицы — 25,3 (22,1) млн.; улов рыбы — 5,4 (6,6) тыс. т.

Промышленность. В 1979 г. на гос. сектор приходилось ок. 70% пром. предприятий и св. 85% стоимости пром. продукции.

Производство важнейших видов промышленной продукции

Виды продукции	1977 г.	1978 г.	1979 г.
Электроэнергия, млн. квт. ч	2152	2638	3291
Нефть, млн. т	9,6	9,1	9,0
Нефтепродукты, млн. т	3,6	4,3	9,1
Фосфаты, тыс. т	425	747*	1270
Азотные удобрения, тыс. т	84,8	76,9	91,6
Цемент, тыс. т	1395	1478	2106
Прокат черных металлов, тыс. т	97,6	101,3	110,2
Стекло, тыс. т	26,4	16,0	29,3
Х.-б. пряжа, тыс. т	27,8	27,9	29,1
Х.-б. ткани, млн. м	38,2	38,9	...
Шерстяные ткани, млн. м	6,3	6,2	7,0
Шелковые ткани, млн. м	8,2	8,1	9,1
Сахар, тыс. т	103,7	95,1	117,2
Оливковое масло, тыс. т	42,5	15,6	37,8
Холодильники, тыс.	72,3	75,1	90,4
Телевизоры, тыс.	55,3	58,3	60,1
Тракторы, тыс.	3,0	3,2	4,0
Мотоциклы, тыс.	3,5	5,2	5,1

* Уточ. данные.

В 1979 г. завершено расширение (до 5,5 млн. т) з-дов нефтеперерабат. (с помощью ЧССР) и тройного суперфосфата в Хомсе, вошли в строй 2 сахарных и 3 цементных з-да, з-ды аккумуляторов, стекольный, кинескопов и кабельный в Халебе и др.

Транспорт. Ж.-д. и авиатранспорт и трубопроводы (кроме ряда транзитных нефтепроводов), порты Латакия, Тартус и Банияс национализированы. В 1979 г. ок. 75% внутр. перевозок пришлось на автотранспорт, где преобладает частный капитал. Длина (тыс. км) жел. дорог — 1,7 (в т. ч. узкоколейных — 0,3), автодорог — 18,7 (в т. ч. с твердым покрытием — 15,2), гос. нефтепроводов — 805 км; автопарк (тыс. машин) — 183,4, в т. ч. легковых — 72,6, грузовых — 62,3; грузооборот морских портов (млн. т; в скобках — в 1978 г., уточн. данные): Латакия — 3,5 (3,0), Тартус — 5,0 (3,1).

Внешняя торговля. В 1978 г. (млн. сирийских ф.; в скобках — в 1977 г.) экспорт — 4159,8 (4199,0), импорт — 9626,7 (10 496,7). Экспортировались (в %) нефть и нефтепродукты (39,1), хлопок (23,2), с.-х. продукты (5,6), кожи и шерсть (2,7), фосфаты (2,3) и др.; импортировались машины, оборудование и транспортные средства (36,1), минеральное топливо и нефтепродукты (15,2), металлы и металлоизделия (12,1), текстиль и текстильные изделия (6,0), продовольствие (5,8), целлюлозно-бумажные товары (3,6) и др. В 1979 г. запрещен импорт трикотажа и трикотажных изделий, санитарно-технич. изделий и некоторых др. пром. товаров, производимых в С. Гл. контрагенты (в %): в импорте — ФРГ (10,8), Италия (8,3), Франция (7,6), Ирак (7,0), СРР (6,9), Япония (5,0), США (4,1); в экспорте — ФРГ (10,5), Франция (9,6), СССР (9,3), Нидерланды (9,1), США (9,0), Италия (8,4), Греция (6,8), Саудовская Аравия (4,7).

Финансы. Денежная единица — сирийский фунт. Гос. бюджет на 1979/80 г. (млн. сирийских ф.; в скобках — в 1978/79 г.) сбалансирован по доходам и расходам в сумме 22 641 (18 480), в т. ч. расходы на экономич. развитие — 11 080 (10 742). В 1979 г. (млн. долл.) безвозмездная помощь арабских нефтедобывающих стран — 1472 (в 1978 г. — 653); переводы сирийцев, живущих за границей, — ок. 650 (в 1978 г. — ок. 500); получены займы от Кувейта (150), МБРР (47), США (31) и др.

Важнейшие события 1979 г. В течение года руководство С. проводило курс на упрочение нац. единства, борьбу с промисками реакции, развитие гос. сектора экономики. Во 2-й половине года в стране активизировалась деятельность правой оппозиции; местная реакция при поддержке империализма добивалась изменения прогрессивного курса С., отказа сирийского руководства от его принципиальной позиции в вопросах ближневосточ. урегулирования. Нелегальная организация «Братья-мусульмане» совершила ряд террористич. актов в Халебе, Латакии, Хаме и Хомсе, пытаясь спровоцировать волнения на религиозной почве.

22 декабря 1979 г. — 6 января 1980 г. состоялась региональная конференция ПАСВ. Создан ЦК партии, на 2/3 обновлен состав регионального руководства ПАСВ. Х. Асад переизбран ген. секретарем.

Внешняя политика в 1979 г. С. продолжала проводить прогрессивную антиимпериалистич. внешнюю политику, выступала за всеобъемлющее ближневосточное урегулирование на основе вывода израильских войск со всех оккупированных в 1967 г. арабских территорий и обеспечения нац. прав арабского народа Палестины, за срыв политики сепаратных сделок и капитулянтства в ближневосточном вопросе, решительно осудила заключенный при участии США сепаратный египетско-израильский «мирный» договор. С. участвовала в совещании министров ин. дел, экономики и финансов арабских стран в Багдаде (март) и совещании глав арабских государств в Тунисе (ноябрь), решивших применить политич. и экономич. санкции против АРЕ.

Развивалось сотрудничество С. с др. странами — членами Нац. фронта стойкости и противодействия (АНДР. Ливия и ИДРИ); Х. Асад участвовал во встрече руководителей стран — членов Фронта и ООП в г. Алжир (ноябрь). Во 2-й половине года ухудшились отношения с Ираком, свернута деятельность по сближению двух стран.

С. по-прежнему выступала за сохранение независимости, суверенитета и терр. целостности Ливана и уважение законных прав Палестинского движения сопротивления в Ливане. После отъезда в феврале — апреле контингентов Саудовской Аравии, Судана и ОАЭ Межарабские силы сдерживания

в Ливане состояли только из сирийских войск. В шоне и сентябре в воздушном пространстве Ливана произошли бои между ВВС С. и Израиля.

Х. Асад выезжал в Ирак (июнь), Ливию (июль), АНДР (июль, ноябрь); А. Х. Хаддам — в ФРГ (январь), Великобританию и Францию (март), Ливан (июнь), Иран (август), Саудовскую Аравию и ОАЭ (октябрь), Ливию (декабрь). В С. приезжали король Иордании Хусейн (январь, март, октябрь), президенты Гвинеи А. Секу Туре (январь), ЙАР А. А. Салех (март), Ливана И. Саркис (май) и Кипра С. Киприану (октябрь), пред. президиума Верховного народного совета НДРЙ А. Ф. Исмаил (февраль, октябрь), лидер ливийской революции М. Каддафи (июнь, июль), премьер-министры Ливана С. Хосс (январь, сентябрь), ЙАР А. А. Гани (июнь), Мальты Д. Минтофф (июль) и Иордании М. Бадран (август), зам. премьер-министра Ирана С. Табатабаи (октябрь), министры ин. дел НДРЙ (март), Саудовской Аравии (март, сентябрь, ноябрь), Индии (май),

Катара (июнь), Кувейта и Кипра (июль), ЙАР, ОАЭ и ФРГ (август), Ирана (сентябрь), Туниса (декабрь) и др. Подписано торговое соглашение с АНДР (май) и др.

Дальнейшее развитие получили отношения С. с СССР и др. социалистич. странами, особенно в политич. области. Состоялись визиты партийно-правительств. делегации во главе с Х. Асадом (октябрь) и мин. обороны генерала М. Тласа (январь) в СССР и А. А. Громико в С. (март). С СССР подписано соглашение о научно-технич. сотрудничестве (февраль).

С. посетили президенты СФРЮ И. Броз Тито (февраль), ЧССР Г. Гусак (май; подписаны соглашения о культурном сотрудничестве, о консульском обмене и др.) и СРР Н. Чаушеску (август), зам. пред. Совета Министров ГДР Г. Клайбер (ноябрь), министры ин. дел Кубы И. Мальмисра Пеоли (июнь) и ПНР Э. Войташек (октябрь). Подписано торговое соглашение с ПСРА (июль).

С. Анкиров (политика), Р. Клековский (экономика).

СОЕДИНЕННЫЕ ШТАТЫ АМЕРИКИ

Общие сведения. США — государство в Сев. Америке. Площадь — 9363,2 тыс. км². Население — 222,2 млн. чел. (оценка на февраль 1980 г.), в т. ч. (январь 1979 г.) 86,4% — белые, 11,7% — негры, 1,9% — представители иных рас. Всего верующих в США — ок. 132,8 млн., из них протестантов — 72,4 млн., католиков — 49,8 млн., иудеев — 5,8 млн., православных — 3,75 млн. Гос. язык — английский. Столица — Вашингтон (700,1 тыс. жит., без пригородов, оценка 1976 г.). Крупнейшие города (без пригородов, млн. жит., оценка 1976 г.): Нью-Йорк (7,42), Чикаго (3,074), Лос-Анджелес (2,74), Филадельфия (1,79), Хьюстон (1,45), Детройт (1,31).

США имеют ряд владений: Пуэрто-Рико и Виргинские о-ва в Карибском м., Панамский канал (собственность США до 31 декабря 1999 г.) на терр. Республики Панама, Вост. Самоа, Гуам и др. в Тихом ок. США управляют подопечной территорией ООН — Тихоокеанские о-ва (Микронезия): Каролинскими, Маршалловыми и Марианскими (с 1976 г. действует «Договор о создании Содружества Северных Марианских островов в рамках политического союза с США») о-вами в Тихом ок.

Государственный строй. США — федеративная республика. Состоит из 50 штатов и столичного федерального округа Колумбия. Глава государства, правительства и главнокомандующий вооруженными силами — президент. Президент и вице-президент избираются двухстепенными выборами на 4 года. Пребывание на посту президента ограничено двумя сроками. 39-й президент США — Дж. Картер, вице-президент — У. Мондейл.

Высший орган законодательной власти — Конгресс. Состоит из сената (100 сенаторов — по 2 от каждого штата, избираются на 6 лет с обновлением на 1/3 каждые два года) и палаты представителей (435 членов, избираются на 2 года). В конгресс 96-го созыва, избранный 7 ноября 1978 г., входят: в сенат — 59 демократов и 41 республиканец, в палату представителей — 276 демократов и 159 республиканцев.

Правительство США состоит из 13 министров, которые не ответственны перед Конгрессом и назначаются президентом с согласия сената. Гос. секретарь — Э. Маски (с мая 1980 г., до этого — С. Вэнс).

Политические партии, профсоюзы и другие организации. В США действует т. н. двухпартийная система. У власти чередуются 2 партии — Республиканская и Демократическая, выражающие интересы монополистического капитала. Республиканская партия. Осн. в 1854 г. Лидеры республиканцев: в сенате — Г. Бейкер, в палате представителей — Дж. Роудс. Пред. Нац. комитета — У. Брок. Демократическая партия. Осн. в 1828 г. Лидеры демократов: в сенате — Р. Бэрд, в палате представителей — Дж. Райт. Пред. Нац. комитета — Дж. Уайт.

Коммунистическая партия США. Осн. в 1919 г. Ген. секретарь — Г. Холл. Нац. пред. — Г. Уинстон.

По данным Министерства труда США (на август 1975 г.), в различных профсоюзах и проф. ассоциациях было объединено примерно 22 млн. рабочих и служащих (в 1979 г. — не более 19% от общего числа работающих по найму). Круп-

нейшее проф. объединение — Американская федерация труда — Конгресс производителей вених профсоюзов (АФТ — КПП). Созд. в 1955 г. (16,5 млн. чел. на 1976 г.). Пред. — Л. Керкленд (с ноября 1979 г.). Имеется ок. 40 независимых профсоюзов с общей численностью 4,5 млн. рабочих и служащих. Наиболее крупные и влиятельные из них — Профобъединение водителей грузовых автомашин и складских рабочих (1,9 млн. чел., през. — Ф. Финсиммонс), Объединенный профсоюз рабочих автомобильной, аэрокосмической промышленности и с.-х. машиностроения (1,4 млн. чел., през. — Д. Фрейзер), Объединенный профсоюз рабочих угольной промышленности (277 тыс. чел., през. — С. Чёрч), Объединенный профсоюз рабочих электро-, радио- и машиностроительной промышленности (165 тыс. чел., през. — Д. Главин).

Негритянские организации, играющие активную роль в движении против расовой дискриминации: Национальная ассоциация содействия прогрессу цветного населения (созд. в 1909 г., исполнит. директор — Б. Хукс), Конференция христианского руководства на Юге (созд. в 1957 г., през. — Дж. Лоузри), Национальная городская лига (созд. в 1910 г., президент — В. Джордан), Конгресс за расовое равенство (созд. в 1942 г., над. директор — Р. Иннис).

Экономическое положение. В 1979 г. экономика США развивалась крайне неравномерно, имела место тенденция к понижению уровня производства, сокращался темп роста ВВП, усилилась стагнация инвестиционной деятельности компаний, резко возросла инфляция. По сравнению с 1978 г. ВВП вырос (в ценах 1977 г.) на 2,3% и составил в 1979 г. 1431,1 млрд. долл. В текущих ценах ВВП составил 2368,5 млрд. долл. (прирост — 11,3%). Основными факторами замедления роста ВВП явились замедление роста валовых частных инвестиций, выросших по сравнению с предыдущим годом лишь на 0,2% — до 214,8 млрд. долл., и незначительное увеличение (на 0,3%) гос. расходов на приобретение товаров и услуг — до 274,1 млрд. долл. Низкий прирост валовых частных инвестиций за год определялся значит. сокращением инвестиций в жилищное стро-во, которые упали на 6% — с 60,1 млрд. долл. (уточн. данные) в 1978 г. до 56,5 млрд. долл. в 1979 г. Частные инвестиции в строительство предприятий и др. нежилых объектов увеличились на 9,1% — до 47,9 млрд. долл. (в ценах 1972 г.), а капиталовложения в машины и оборудование — на 4,3% — до 88,5 млрд. долл.

Рост потребительских расходов замедлился с 4,5% (уточн. данные) в 1978 г. до 2,6% в 1979 г., а их уровень составил 924,5 млрд. долл. (в ценах 1972 г.). При этом наиболее значительно возросли расходы населения на услуги — на 4,2% — до 428,2 млрд. долл., расходы на товары длительного пользования — на 0,2% — до 147 млрд. долл., на товары краткосрочного пользования — на 1,7% — до 349,3 млрд. долл. В 1979 г. реальная заработная плата сократилась на 2,7% по сравнению с уровнем 1978 г. — до 90,0 долл. в неделю, что на 6% ниже максимального предкризисного уровня 1973 г. Несмотря на некоторое увеличе-

ние занятости, уровень безработицы в 1979 г. остался на уровне предыдущего года — 6 млн. чел., что составило 5,6% всей численности рабочей силы. Задолженность по потребительскому кредиту выросла на 11,6% (19,4% в 1978 г.) и составила на ноябрь 1979 г. 307,6 млрд. долл. Розничные цены выросли на 11,3% (в 1978 г. — на 7,7%, уточн. данные), оптовые — на 12,5% (7,8%), в т. ч. на с.-х. продукты — на 13,6% (в 1978 г. — на 10,4%, уточн. данные), на готовые продукты питания и корма — на 11,0% (5,2%, уточн. данные), на пром. товары — на 10,9% (7,8%), в т. ч. на топливо и энергию — на 37,7% (4,3%, уточн. данные), на металлы и металлоизделия — на 14,2% (8,7%), на продукцию целлюлозно-бумажной пром-сти — на 11,9% (4,9%), на химикаты — на 11,7% (3,1%), на текст. изделия — на 5,5% (3,8%), на машины и оборудование — на 9,0% (7,9%).

Розничные цены на продовольствие, товары увеличились на 10,9% (на 10,0% в 1978 г., уточн. данные), в т. ч. на мясо, рыбу и птицу — на 14,6%, на молочные продукты — на 11,6%, на хлебобулочные изделия — на 10,1%, на фрукты и овощи — на 8,0%. Непродовольств. потребит. товары краткосрочного пользования подорожали в целом на 14,0% (в 1978 г. — на 4,7%), при этом цены на автомобильный бензин выросли на 35,3%, на мазут и уголь для отопления жилищ — на 10,8%, на одежду и обувь — на 4,4%, на газ и электроэнергию — на 10,8%. Цены на новые легковые автомобили повысились на 7,9%. Стоимость потребит. услуг увеличилась в среднем на 11,0%, в т. ч. квартплата — на 7,3%, расходы на содержание жилища — на 15,5%, транспорт — на 14,3%, медицинское обслуживание — на 9,3%.

Общие прибыли амер. корпораций до вычета налогов выросли, по уточн. предварит. данным, со 180,8 млрд. долл. в 1978 г. до 195,2 млрд. долл., а с учетом изменившейся стоимости имеющихся у корпораций запасов сырья, полуфабрикатов и готовой продукции они увеличились со 167,7 млрд. долл. до 178,5 млрд. долл. Производительность труда во всех отраслях частного сектора, согласно предварит. данным, сократилась на 0,9% (в 1978 г. — рост на 0,3%, уточн. данные), в т. ч. в сельскохозяйственных отраслях — на 1,2%. Занятость во всех сферах экономики возросла на 2,6% — до 96,9 млн. чел. (в 1978 г. — рост на 4,3%, уточн. данные). Число фирм, потерпевших банкротство, возросло: с 6619 (уточн. данные) за предыдущий год до почти 8 тыс.

Количество забастовок за 11 месяцев 1979 г. составило 5099 (в 1978 г. — 4230, уточн. данные), число бастовавших — 1945 тыс. (1624 тыс., уточн. данные), количество потерянных в результате забастовок рабочих человеко-дней — 33,2 млн. (36,9 млн., уточн. данные).

Промышленность. Темпы роста объема пром. произ-ва замедлились и составили в 1979 г. 4,2% (в 1978 г. — 5,7%, уточн. данные).

Общий индекс пром. произ-ва (1967 г. = 100, уточн. данные) в 1960 г. — 66,2, 1965 г. — 89,8, 1970 г. — 107,8, 1971 г. — 109,6, 1973 г. — 129,8, 1975 г. — 117,8, 1976 г. — 130,5, 1977 г. — 138,2, 1978 г. — 146,1, 1979 г. — 152,2. Объем произ-ва в обработ. пром-сти вырос на 4,4% (по сравнению с 6,1% в 1978 г.), выпуск продукции добывающей пром-сти — на 0,9% (в 1978 г. — рост на 4,9, уточн. данные), а пром-во электроэнергии увеличилось на 0,1% (в 1978 г. — рост на 3,1%, уточн. данные).

В общем машиностроении произ-во выросло на 4,9%, в электротехническом машиностроении — на 9,5%, в пром-сти строит. материалов — на 5,0, в черной металлургии — на 0,6%. Выпуск потребит. товаров в целом вырос на 0,9%, в т. ч. в текст. пром-сти — на 5%, в пищевой — на 4,7%, в швейной сократился на 0,7%. Загрузка производств. мощностей в целом по обработ. пром-сти оценивалась в 85,7% по сравнению с 84,4% в 1978 г.

Запасы готовой продукции, полуфабрикатов и сырья в обработ. пром-сти в конце 1979 г. оценивались в 226,2 млрд. долл. (в текущих ценах, с поправкой на сезонные колебания) против 198,0 млрд. долл. в конце 1978 г., в т. ч. в отраслях по произ-ву товаров длит. пользования — 150,3 млрд. долл. против 129,2 млрд. долл.

В добыв. пром-сти темпы расширения произ-ва сократились с 4,9% в 1978 г. до 0,9% в 1979 г. Наиболее значительно выросло произ-во каменного угля — на 11,8% и металлург. руд — на 4,4%. Незначительно расширилась добыча природного газа — на 0,1%, добыча нефти сократилась на 0,7%.

Сельское хозяйство. В 1979 г. объем с.-х. произ-ва увеличился на 4% по сравнению с предыдущим го-

Добыча основных полезных ископаемых и производство важнейших видов промышленной продукции

Виды продукции	1970 г.	1975 г.	1978 г.*	1979 г.**
Каменный уголь, млн. т	556	585	569	636
Нефть (включая газовый конденсат), млн. т	475	411	429	426
Природный газ, млрд. м ³	620	572	555,0	555,4
Электроэнергия, млрд. кит.ч	1640	2001	2204	2254
Железная руда, млн. т	91	80	83	85
Чугун, млн. т	83	73	80	79
Сталь, млн. т	119	106	124	123
Медь (содержание металла в добытой руде), тыс. т	1560	1282	1358	1430
Медь (рафинированная), тыс. т	1601	1309	1869	2040
Цинк (содержание металла в добытой руде), тыс. т	485	426	303	260
Цинк (выплавка), тыс. т	866	450	442	540
Свинец (содержание металла в добытой руде), тыс. т	519	564	530	510
Алюминий (сухой вес), млн. т	2,1	1,8	1,7	1,7
Алюминий (первичный), тыс. т	3607	3519	4358	4550
Магний (первичный), тыс. т	102	110	136	143
Урановые концентраты (содержание U ₃ O ₈), тыс. т	11,7	10,5	16,3	19,4
Фосфориты, млн. т	35,1	44,5	50,0	51,3
Сера, млн. т	8,7	10,4	9,7	10,1
Калийные соли (содержание K ₂ O), млн. т	2,5	2,3	2,1	2,4
Цемент, млн. т	67,2	62,7	77,1	74,9
Серная кислота (100%), млн. т	26,8	29,4	34,9	41,3
Каустическая сода (100%), млн. т	9,2	8,4	9,8	10,9
Фосфорные удобрения (содержание P ₂ O ₅), млн. т	4,2	4,9	6,5	7,0
Азотные удобрения (содержание азота), млн. т	6,5	8,5	9,1	9,3
Пластмассы и синтетические смолы, млн. т	8,7	8,2	17,1	19,0
Сантехнический каучук, тыс. т	2232	1941	2,7	2,6
Химические волокна: целлюлозные, тыс. т	607	304	379	401
синтетические (исключая стекловолокно), тыс. т	1626	2664	3523	3837
Бумага и картон, млн. т	48	48	56	59
Тракторы (исключая садово-огородные), тыс.	195	226	171	226
Автомобили, млн.	8,2	9,0	12,9	11,6
в т. ч. легковые, млн.	6,5	6,7	9,2	8,5
Суда (спуск на воду), тыс. бр. рег. т	338	1004	903	771
Станки и кузнечно-прессовое оборудование, млрд. долл.	1,4	2,0	3,0	3,6

* Уточненные данные. ** Предварительные данные.

дом, что произошло в основном за счет повышения уровня продукции растениеводства на 7%, тогда как продукция животноводства возросла менее чем на 1%. Увеличение произ-ва в растениеводстве явилось результатом как расширения посевных площадей под основными с.-х. культурами почти на 3%, так и повышения урожайности более чем на 4%. Сбор кормового зерна увеличился на 3%, продовольств. зерна — на 14,5%, масличных культур — на 25,6% и наиболее значительно возрос сбор хлопка — на 32,2%. Произ-во сена и соломы осталось на уровне предыдущего года. Сократилось произ-во сахаросодержащих культур — на 7,6% (за счет сах. свеклы), табака — на 15,7% и картофеля — на 4,8%.

Производство некоторое сокращение производства фруктов — на 1,8%, в основном за счет уменьшения сбора цитрусовых — на 6,7% и арахиса. Урожай апельсинов был на 9,4% ниже уровня предыдущего года и составил 8306 тыс. т, грейпфрутов сократился на 9,3% — до 2491 тыс. т, лимонов — на 25,6% — до 669 тыс. т. Яблок собрано 3523 тыс. т, что на 2,1% больше, чем в 1978 г. Произ-во винограда выросло на 7,8% — до 4467 тыс. т, персиков — на 10,5% — до 1351 тыс. т, груш — на 16,4% — до 768 тыс. т, абрикосов — на 13,9% — до 131 тыс. т. Собра-

но 168 тыс. т миндаля (в 2 раза больше, чем в 1978 г.) и 186 тыс. т грецких орехов (рост на 28,1%).

Некоторый рост продукции животноводства сопровождался сокращением произ-ва мяса на 3% — до 16,8 млн. т, в т. ч. произ-во говядины — на 12% — до 9,6 млн. т, телятины — на 31% — до 187 тыс. т и баранины — на 4% — до 131 тыс. т. Выросло произ-во свинины на 15% — до 6,9 млн. т. Возросло произ-во бройлеров — на 10% — до 7 млн. т, индошатины — на 12% — до 1356 тыс. т. Произ-во молока составило 53,4 млн. т, что лишь на 0,2% больше, чем в 1978 г. Произ-во яиц выросло на 2,7% — до 5751 млн. дюжин. Поголовье на фермах на конец 1979 г. (млн., в скобках — уточн. данные на конец 1978 г.) кр. рог. скота — 110,9 (116,4), свиней — 58,0 (57,9), овец — 12,2 (12,3).

Производств. расходы фермеров возросли на 15,7% — до 113,5 млрд. долл., в т. ч. увеличение затрат на корма — на 16,7% — до 16,8 млрд. долл., на племенной скот — на 22% — до 12,2 млрд. долл., на выплату займов и процентов по ним — на 25,3% — до 11,9 млрд. долл., на топливо — на 45,7% — до 6,7 млрд. долл., на наемную рабочую силу — на 8,3%, на с.-х. технику — на 6,9%, на удобрения — на 2,8%. Ипотечная и прочие формы задолженности фермеров на 1 января 1980 г. оценивались в 137,5 млрд. долл. (119,3 млрд. долл. на 1 января 1979 г., уточн. данные); общая сумма фермерских активов достигла 820,2 млрд. долл. (713,0 млрд. долл., уточн. данные).

Благодаря росту цен на с.-х. продукцию на 15% чистый доход фермеров составил в текущих ценах 31 млрд. долл. (27,9 млрд. долл. в 1978 г., уточн. данные), т. е. вырос на 11,1%. Занятость в с. х-ве — 3297 тыс. чел. (3342 тыс. чел. в 1978 г.) при общем аграрном населении в 6,2 млн. чел.

Уборочная площадь, урожайность и сбор важнейших сельскохозяйственных культур* (площадь — тыс. га; урожайность — ц/га, сбор — тыс. т)

Культуры	1978 г.**			1979 г.***		
	Площадь	Урожайность	Сбор	Площадь	Урожайность	Сбор
Пшеница	23044	21,2	48921	25334	23,0	58288
Кукуруза (зерно)	28440	63,3	180010	28727	68,7	197209
Рожь . . .	403	16,5	664	384	16,2	624
Овес . . .	4624	18,7	8649	3979	19,5	7757
Ячмень . . .	3742	26,1	9780	3022	27,2	8231
Рис . . .	1202	50,3	6040	1206	51,4	6199
Соя-бобы	25634	19,9	50898	28543	21,6	61715
Горох . . .	82	20,0	163	55	16,8	92
Фасоль . . .	600	14,4	864	574	16,3	937
Сорго (зерно)	5488	34,6	18994	5240	39,5	20684
Картофель	555	298,6	16567	518	304,7	15769
Сахарная свекла	513	454,6	23337	453	440,2	19954
Сахарный тростник	301	783,6	23584	297	846,5	35112
Арахис . . .	612	29,6	1809	617	29,2	1804
Льняное семя . . .	338	7,8	264	412	8,3	344
Хлопок . . .	5006	4,7	2364	5247	6,2	3238
Табак . . .	384	23,9	918	336	20,9	702
Хмель . . .	12,5	20,0	25	12,9	19,4	25

* Исключая Аляску. ** Уточненные данные. *** Предварительные данные.

Транспорт. Протяженность транспортной сети на начало 1978 г. составила (тыс. км): автодороги всех типов (включая улицы) — 6222, в т. ч. с твердым покрытием — 5124,7; железные дороги — 325,7, внутренние воздушные линии — 974,6, нефтепроводы — 280. Автопарк в 1978 г. (в млн.) — 149,1, в т. ч. легковой (включая такси) — 117,1, грузовой и автобусы — 31,9 и парк мотоциклов — 5,1. Подвижной состав жел. дорог на начало 1978 г. (в тыс.): локомотивы всех видов — 29,7, вагоны товарные — 1275, вагоны пассажирские — 5,7. На 1 января 1979 г. общая грузооборотность судов мор. торг. флота (под флагом США) составила 35 094 тыс. т дедейт; действующий мор. торг. флот состоял из 554 судов вместимостью 1000 бр. рег. т и выше, из которых 266 использовались во внешнеэкономических перевозках.

Общее число занятых на транспорте в среднем за 1978 г. составило (в тыс. чел.) 2852, в т. ч. на железнодорожном — 535, пассажирском автотранспорте — 259, грузовом автотранспорте — 1181, авиационном — 396, водном — 207.

Внешняя торговля. В неизменных ценах 1967 г. экспорт вырос на 6,9%, импорт — на 1,5%. В текущих ценах импорт увеличился за год на 20% и составил 206,9 млрд. долл., экспорт — на 26,5% — до 181,6 млрд. долл. В результате пассив торг. баланса, составивший в 1978 г. 28,4 млрд. долл., в 1979 г. сократился до 24,7 млрд. долл.

Оборот внешней торговли (в млрд. долл.)

	1977 г.	1978 г.	1979 г.
Экспорт общий	121,2	143,7	181,8
— исключая рэкспорт	119,0	141,1	178,6
— исключая военные поставки в форме даров	121,1	143,6	181,6
Импорт общий	147,8	172,0	206,4
— для потребления	146,9	171,7	203,1

В товарной структуре экспорта, в отличие от предыдущего года, наблюдалось некоторое сокращение уд. веса с.-х. товаров — с 20,8% до 19,4% при соответствующем увеличении доли пром. продукции. По сравнению с 1978 г. стоимость экспорта пром. готовых изделий, полуфабрикатов и материалов за 1979 г. возросла на 28,7% — до 143,8 млрд. долл., в т. ч. (млрд. долл.) машины и оборудование, исключая транс. средства, — 44,7, хим. товары — 17,3, автомобили и зап. части — 15,1, гражданские самолеты — 6,2, прокат черных металлов — 2,2, каменный уголь — 3,5, текст. изделия — 3,2, бумага и бумажные изделия — 2,0.

Стоимость экспортированных с.-х. продуктов выросла на 18,0% (в 1978 г. — 24,1%) и составила 34,7 млрд. долл., в т. ч. (млрд. долл.) пшеница — 5,3, кукуруза — 7,0, соя-бобы — 5,7, хлопок — 2,2.

В товарной структуре импорта имело место увеличение по сравнению с уровнем предыдущего года уд. веса минерального топлива, достигнутого в 1979 г. 29,1%, что в стоимостном выражении составило 60,1 млрд. долл. Импорт продукции общего машиностроения составил (млрд. долл.) 14,8, электротехнического оборудования — 7,8, трансп.

Географическое распределение внешней торговли США (в млн. долл.)

	1977 г.		1978 г.		1979 г.	
	Экс-порт	Им-порт	Экс-порт	Им-порт	Экс-порт	Им-порт
Америка, всего	43751	51113	50394	56711	61533	68500
в т. ч.						
Канада	23788	30002	28374	33736	33096	37984
Латинская Америка	16371	16462	20185	18578	26257	24816
Европа (исключая соц. страны, кроме СФРЮ)	34760	28011	39929	36959	54331	42357
в т. ч.						
Великобритания	5951	5183	71116	6561	10635	8107
Италия	2790	3074	3364	4173	4339	5047
Франция	2503	3075	4166	4435	5587	4884
ФРГ	4989	7383	6957	10140	8482	11186
Азия, всего	31436	49590	39630	58807	48771	66940
в т. ч.						
Саудовская Аравия	3573	6346	4370	5306	4875	7982
Индия	779	779	948	983	1167	1043
Пакистан	293	56	496	84	529	120
Филиппины	856	1080	1041	1211	1570	1491
Япония	10529	18830	12885	24933	17579	26398
Африка, всего	5546	17112	5887	16095	6299	24381
в т. ч.						
АРЕ	982	170	1134	103	1433	382
ЮАР	1054	1262	1080	2266	1413	2622
Алжир	526	3104	406	3482	271	4940
Ливия	314	3814	425	3776	468	5256
Нигерия	958	6148	985	4712	632	8161
Австралия и Океания	2877	1730	3464	2351	4319	3074
в т. ч.						
Австралия	2356	1189	2912	1660	3617	8166

средств — 25,6, текст. изделий — 2,3, продовольствия — 13,2.

На торговлю с развитыми капиталистич. странами в 1979 г. приходилось (в скобках данные за 1978 г.) 60,8 (59,6) экспорта и 54,1 (57,8, уточн. данные) импорта США, причем экспорт в эти страны увеличился (по сравнению с уровнем предыдущего года) на 29,2% и составил 110,6 млрд. долл., а импорт из них вырос на 12,1% — до 112,2 млрд. долл.

Экспорт в развивающиеся страны увеличился на 19,0% и достиг 63,0 млрд. долл. (или 34,6% всего амер. экспорта против 36,8% в 1978 г.); импорт из развивающихся стран вырос на 29,6%, составив 92,4 млрд. долл. (или 44,6% всего импорта по сравнению с 41,2% в 1978 г., уточн. данные).

Продолжалось расширение экспорта в социалистич. страны — на 64% — до 8,2 млрд. долл. Импорт из социалистич. стран вырос на 28,1% — до 2861,3 млн. долл. Экспорт в СССР (млн. руб.) — 2486, импорт — 350,2.

Ф и н а н с ы. В 1978/79 фин. г. федеральный бюджет был исполнен по доходам в сумме 465,9 млрд. долл. и по расходам — 493,7 млрд. долл. (в т. ч. военные расходы — 117,7 млрд. долл.). Бюджетный дефицит сократился на 43,2% по сравнению с уровнем предыдущего года (48,8 млрд. долл.) и составил 27,7 млрд. долл. Гос. долг на конец фин. г. достиг 833,8 млрд. долл. Количество денег в обращении (включая депозиты до востребования, в млрд. долл. на конец года) возросло с 361,5 (уточн. данные) в 1978 г. до 382,1.

На начало 1979 г. прямые частные инвестиции США за границей (по предварит. данным) составляли (в млрд. долл., в скобках — уточн. данные на начало 1978 г.) 168,1 (149,8), в т. ч. в Канаде — 37,3 (35,2), в Лат. Америке — 32,5 (28,1), в Зап. Европе — 69,7 (60,9).

Некоторые сокращение отрицательного сальдо торг. баланса и увеличение поступлений по невидимым статьям, прежде всего от зарубежных предприятий нефт. монополий, привели к тому, что баланс по счетам текущих операций (платежный баланс) США, имевший в 1978 г. отрицательное сальдо в 13,9 млрд. долл. (уточн. данные), в 1979 г., по предварит. данным, был сведен к нетто-балансу.

Офис. золотовалютные резервы возросли за год на 1,5% и составили на конец 1979 г. 18,937 млрд. долл.; при этом золотые запасы сократились с 11 671 млн. долл. до 11 172 млн. долл. Денежная единица — доллар США.

Важнейшие события в 1979 г. На внутриполитическом положении США продолжали воздействовать трудности в экономико-финансовой области, сопровождавшиеся ростом инфляции и высоким уровнем безработицы, что в свою очередь вело к дальнейшему обострению социальных противоречий в стране.

Приближение избирательной кампании (1980 г.) определило активизацию деятельности 2 основных буржуазных партий США — Демократической и Республиканской. На конец года в Республиканской партии среди претендентов на выдвижение кандидатом в президенты ведущими считались бывший губернатор шт. Калифорния Р. Рейган, бывший мин. финансов Дж. Коннали и бывший директор ЦРУ Дж. Бущ. В правящей Демократической партии вызов президенту Дж. Картеру был сделан сенатором Э. Кеннеди и губернатором шт. Калифорния Э. Брауном.

В результате последовавшей 17 июля беспрецедентной в истории страны коллективной отставки всех членов кабинета министров США, а также помощников и советников Дж. Картера сменилась почти половина состава правительства США.

С 15 января по 21 декабря проходила 1-я сессия Конгресса 96-го созыва. Конгресс принял рекордный военный бюджет на 1980 фин. г. — 141,2 млрд. долл. Наиболее крупными законодательными актами, принятыми Конгрессом, были: в сфере внутренней политики — наделение президента полномочиями для принятия мер по нормированию бензина, создание министерства образования и одобрение мер по спасению от банкротства автомобильного концерна «Крайслер»; во внешнеполитической области — принятие законодательства, относящегося к выполнению США договоров о Панамском канале, и решения о подержании отношений с Тайванем после установления полных дип. отношений с КНР. Большое место среди обсуждавшихся внешнеполитических вопросов в работе Конгресса занимал также договор с СССР об ограничении стратегических наступательных вооружений (Договор ОСВ-2).

Продолжался подъем забастовочного движения. Одним из крупнейших классовых столкновений года была забастов-

ка 40 тыс. рабочих и служащих «Вестингауз электрик компани», когда впервые были остановлены все 93 предприятия компании. В сентябре в 14 штатах страны бастовали 50 тыс. учителей. Массовыми выступлениями были охвачены водители грузовиков, с.-х. рабочие и др. В полосу кризиса продолжало находиться профсоюзное движение в США, что оказывало влияние на дальнейшее размежевание сил в организованном рабочем движении. В ноябре в Вашингтоне состоялся 13-й съезд крупнейшего профсоюзного объединения США — АФТ — КПП. Съезд принял отставку Дж. Мпни, занимавшего пост председателя этого объединения со времени его создания. Новым пред. АФТ — КПП съезд избрал Л. Керкленда.

По-прежнему острой оставалась проблема расовой дискриминации. Так, при среднем уровне безработицы в США ок. 6% число безработных среди негров достигало 25%. Вопросы борьбы против расизма и реакции, за обеспечение полных прав всех американцев была посвящена в начале мая конференция общественности, которую провели Нац. союз борьбы против расовых и политических репрессий, Нац. ассоциация содействия прогрессу цветного населения, Междунар. лига женщин за мир и свободу, Союз молодых рабочих за освобождение. Проблемы расовой дискриминации, безработицы, социального бесправия и нищеты находились в центре внимания двух съездов одной из крупнейших организаций амер. негров — Нац. ассоциации содействия прогрессу цветного населения, объединяющей почти 500 тыс. чел.

В августе в Детройте (шт. Мичиган) состоялся 22-й национальный съезд Коммунистической партии США.

Американские автоматич. космич. станции «Викинг-1» и «Викинг-2» передали в августе с поверхности Марса научную информацию, а межпланетная автоматич. станция «Пионер-11», запущенная в 1973 г., пересекла в августе плоскость колец Сатурна и передала на Землю науч. данные о планете и фотоснимки некоторых из его спутников. За 11 месяцев в США проведено 14 объявленных подземных ядерных испытаний.

Внешняя политика в 1979 г. В центре западноевропейской политики администрации Картера была дальнейшая активизация курса на воен. укрепление блока НАТО. Преобладающим при этом было стремление США к достижению воен. превосходства этого блока над государствами — членами Организации Варшавского договора. Амер. администрация заняла сугубо негативную позицию в отношении советской инициативы, изложенной 6 октября 1979 г. Л. И. Брежневым в Берлине, с предложением незамедлительно приступить к переговорам относительно сокращения ракетно-ядерного оружия средней дальности в Европе, а на декабрьской сессии совета НАТО в Брюсселе США фактически навязали своим западноевроп. союзникам решение о размещении на территории ряда стран Зап. Европы нового амер. ракетно-ядерного оружия средней дальности.

В течение года между США и странами Зап. Европы имели место контакты и обмена визитами на высоком уровне. В январе на о. Гваделупа состоялась двухдневная встреча Дж. Картера, премьер-министра Великобритании Дж. Каллагана, президента Франции В. Жискара д'Эстена и федерального канцлера ФРГ Х. Шмидта. В апреле У. Мондейл посетил Исландию, Норвегию, Данию, Швецию, Финляндию, а также Нидерланды. В мае с официальным визитом в Лондоне находился гос. секретарь США С. Вэнс. В конце мая он посетил Италию, а в июне — Португалию и Испанию. В США приезжали федеральный канцлер ФРГ Х. Шмидт (июнь), премьер-министр Великобритании М. Тэтчер (декабрь), премьер-министр Швеции У. Ульстен (январь), глава пр-ва Австрии Б. Крайский (октябрь), премьер-министр Ирландии Дж. Линч (ноябрь), в декабре — премьер-министр Нидерландов А. А. М. ван Агт, премьер-министр Норвегии О. Нурдл и др. В июне в Токио США приняли участие в 5-м ежегодном совещании глав государств и правительств 7 стран (США, Канады, ФРГ, Великобритании, Франции, Италия и Японии), где доминирующей темой было обсуждение энергетических, экономических и валютно-финансовых проблем. В сентябре в Париже состоялось совещание министров финансов США, ФРГ, Франции, Великобритании и Японии.

В течение года проходили американо-турецкие переговоры о сотрудничестве в области «совместной обороны». США предпринимали также усилия по возвращению Греции в воен. организацию блока НАТО. США продолжали свои настойчивые попытки включить Испанию в состав НАТО.

В июне в ходе пребывания в Португалии С. Вэнса был подписан американско-португальский протокол о продлении до 1983 г. соглашения от 1951 г. об использовании Соединенными Штатами военно-воздушной базы на Азорских островах.

В отношениях США с Канадой продолжали проявляться противоречия прежде всего по энергетич. вопросам. В марте в Вашингтоне находился и вел переговоры с Дх. Картером премьер-министр Канады П. Э. Трюдо.

На Бли. Востоке активные политико-дипломатич. усилия США, сопровождаемые взаимными многочисленными визитами на высоком уровне, выражались в продолжении под амер. эгидой т. н. процесса установления мира, имея своей конечной целью закрепление в этом районе постоянного амер. воен. присутствия. Отношения США с Израилем характеризовались подтвержденной администрацией Картера «незыблемостью моральных обязательств» США перед Израилем. Американско-египетские отношения, по выражению Дж. Картера, приняли «тесный союзнический» характер, подтвердив тем самым дальнейшее превращение Египта в орудие амер. политики в этом районе.

Победа антишахской революции в Иране объективно подала военно-политич. позиции США в этом районе. В течение года американско-иранские отношения носили характер все углубляющегося кризиса. Наибольшей остроты эти отношения достигли в конце года, когда амер. администрация разрешила везд на территории США выпл. шаха Ирана, а иранские студенты в ответ на это захватили посольство США в Тегеране и взяли в качестве заложников 50 его сотрудников. США предприняли прямую нажим на Иран, организовав беспрецедентную по своим масштабам демонстрацию амер. ВМС в Аравийском море. Были объявлены планы создания спец. воен. сил (т. н. корпуса быстрого реагирования). США продолжали интенсивное расширение своей воен. базы на о. Диего-Гарсия в Индийском ок.

Напряженными оставались амер.-афг. отношения. США усиливали свои действия по осуществлению агрессии против ДРА, засылке в эту страну с территории Пакистана вооруж. банд и поддержке контрреволюц. сил в Афганистане. В конце года в связи с вводом в Афганистан по просьбе пр-ва ДРА и в соответствии с советско-афганским договором 1978 г. о дружбе, добрососедстве и сотрудничестве, а также с Уставом ООН органич. контингента советских войск для отражения вмешательства извне со стороны США была развернута враждебная антиафг. пропагандистская кампания.

Продолжался процесс американско-китайского политич. и экономич. сближения. С 1 января 1979 г. между США и КНР были установлены дип. отношения. В январе — феврале состоялся визит в США зам. премьера Госсовета КНР Дэн Сяопина, в ходе которого был подписан ряд соглашений, в т. ч. о сотрудничестве в области сельского хозяйства, науки и техники, физики высоких энергий, об установлении консульских отношений и др. В августе — сентябре состоялся визит в КНР У. Мондейла: было подписано соглашение об амер. содействии развитию в КНР гидроэнергетич. промышленности; США обязались предоставить КНР кредиты по линии экспортно-импортного банка в размере ок. 2 млрд. долл. Партнерство империализма США и пекинского гегемонизма представляет собой новое опасное явление в мировой политике, угрозу для всего человечества.

С 1 января 1980 г. было прекращено действие американско-тайваньского договора 1954 г. о взаимной обороне, однако США продолжали сохранять и реально поддерживать с Тайванем весьма обширные связи за исключением прямых дип. отношений.

Наряду с продолжавшимся тесным политич. партнерством между США и Японией в 1979 г. расширялось и американско-японское воен. сотрудничество. США посетили премьер-министр Японии М. Охура (май), мин. ин. дел Японии С. Синода (апрель) и др. В июне Япония посетила Дж. Картер, в октябре мин. обороны США Х. Браун. По-прежнему источником разногласий продолжали оставаться американско-японские торгово-экономич. отношения.

США продолжали укреплять свое военно-политич. присутствие в Юж. Корее и оказывать южнокорейскому режиму широкую воен. помощь. Ко времени визита Дж. Картера в Сеул (июнь) было принято решение о «замораживании» (на уровне 38 700 чел.) ранее объявленной программой вывода амер. сухопутных войск с южнокорейской территории. В октябре состоялся визит в Юж. Корею мин. обороны США Х. Брауна, который участвовал в 12-м ежегодном американско-южнокорейском консультативном совещании по

вопросам безопасности. В начале ноября в Сеул приезжал С. Вэнс.

США поддерживали тесные политич. и экономич. связи с членами ассоциации стран Юго-Восточной Азии (АСЕАН), ведя дело к созданию на базе этой организации воен. блока. В июле С. Вэнс принял участие в ежегодной конференции в Индонезии министров иностранных дел государств — членов АСЕАН. США активизировали свою деятельность в отношении блока АНЗЮС. В начале января в Вашингтоне с визитом находился премьер-министр Австралии М. Фрейзер. В июле в ежегодной сессии совета АНЗЮС в Канберре принял участие С. Вэнс. США продолжали курс на поглощение подопечной территории Тихоокеанских островов (Микронезии), проявлением чего явилось проведение т. н. референдума на Маршалловых островах, имеющего целью закрепить за этим архипелагом separatus статус с дальнейшей его аннексии.

В отношениях США с Индией несколько активизировались торгово-экономич. связи. В апреле состоялся визит в США мин. ин. дел Индии А. Б. Ваджайни, который принял участие в заседании совместной американско-индийской комиссии по сотрудничеству. В конце года США возобновили военную и экономическую помощь Пакистану.

По-прежнему активной была политика США в Африке, главными целями которой продолжали оставаться сохранение и укрепление амер. экономич. и военно-стратегич. позиций в этом регионе. Усилия США были направлены на реализацию зап. планов урегулирования в Юж. Родезии и Намбии. США по-прежнему не шли на установление дип. отношений с Анголой. В августе с визитом в США приходил президент Гвинеи А. Секу Туре.

В Лат. Америке США продолжали сохранять сильные экономич. позиции. Общий объем торговли США со странами Лат. Америки в 1979 г. достиг почти 55 млрд. долл., а прямые амер. инвестиции в экономику этих стран составили 32,5 млрд. долл. Сохранялись трения между США и Мексикой. В отношении Кубы США развернули в октябре враждебную пропагандистскую кампанию, бесосновательно распространяя версию о появлении на острове «советской боевой бригады», периодически проводили у берегов Кубы провокационные воен. маневры. США продолжали экономич. сотрудничество с режимом Пиночета.

На отношения с СССР все более отрицательно сказывался взятый правящими кругами США курс на милитаризацию, который проявился в принятом в мае 1978 г. вагнингтонской сессией НАТО решении о неуклонном наращивании воен. бюджетов стран этого блока.

В ходе советско-американской встречи на высшем уровне в Вене (июнь) удалось завершить переговоры об ограничении стратегич. наступат. вооружений. В результате был подписан Договор ОСВ-2. Однако этот договор еще не ратифицирован амер. Конгрессом. В течение года продолжались, но не имели существенного продвижения советско-американские переговоры по ряду других вопросов разоружения: о противоспутниковых системах (Берн, январь — февраль) и Вена, апрель — июнь), о запрещении новых видов и систем оружия массового уничтожения (Женева, февраль — апрель, июнь), о запрещении хим. оружия (Женева, февраль — апрель и июль — август).

Было проведено 3 раунда трехсторонних (вместе с Великобританией) переговоров о полном запрещении испытаний ядерного оружия (Женева, 5 февраля — 7 апреля, 4 июня — 20 июля, 24 сентября — 5 декабря). СССР и США участвовали в продолжающихся в Вене многосторонних переговорах о взаимном сокращении вооруженных сил и вооружений в Центр. Европе.

В течение года СССР посетили несколько делегаций американского конгресса: делегация палаты представителей во главе с Д. Брамдасом (13—22 апреля), группы сенаторов во главе с Г. Бейкером (7—11 января), во главе с Дж. Байденом (25—30 августа), лидер Демократической партии в сенате США Р. Бэрд (3—5 июля), группа членов палаты представителей во главе с Л. Вулфом (17—24 августа). По приглашению американского конгресса в США с 13 по 22 ноября находилась делегация Верховного Совета СССР во главе с С. Ф. Медуновым. В июне в СССР находилась делегация американской ассоциации юристов во главе с мин. юстиции США Г. Беллом, в октябре США посетила делегация Верховного суда СССР во главе с его пред. Л. Н. Смирновым. С 25 ноября по 3 декабря в СССР находилась делегация губернаторов США во главе с губернатором штата Айова Р. Д. Реем.

9—19 мая по приглашению американского правительства в США находился кандидат в чл. Политбюро ЦК КПСС, мин. культуры СССР П. Н. Демичев, который открыл 11 мая в Вашингтоне советскую выставку «Шедевры итальянской живописи из коллекций Государственного Эрмитажа».

В Москве и Вашингтоне состоялись сессии ряда смешанных советско-американских комиссий по научно-техническому сотрудничеству.

Во 2-й половине года по вине американской администрации наступил резкий спад в советско-американских отношениях. 8 июня, а затем 7 сентября, в Вашингтоне было объявлено соответственно о решениях Дж. Картера приступить к полномасштабной разработке и развертыванию в мобильном варианте новой межконтинентальной баллистической ракеты наземного базирования «МХ». В области торговой политики в отношении СССР были предприняты новые дискриминационные меры. 29 сентября палата представителей одобрила поправку к законодательству о продлении контроля над экспортом, направленную на дальнейшее ограничение торговли с СССР. По вине США нарушались вопреки имеющимся соглашениям советско-американские связи в таких областях, как морское судоходство, рыболовство, авиационное сообщение, научно-техническое и культурное сотрудничество. В результате незавершенности переговоров о возобновлении Общего соглашения 1973 г. о контактах, обменах и сотрудничестве оно прекратило свое действие с 1 января 1980 г. Негативное влияние, особенно во 2-й половине года, на развитие советско-американских отношений оказывала и развертывающаяся в стране предвыборная кампания, в ходе которой делались многочисленные выпады против миролюбивой внешней политики СССР. Явно отрицательно повлияли на советско-американские отношения пропагандистская кампания о «советской военной угрозе», поднятая в США для разжигания военной истерии, чтобы протолкнуть на декабрьской сессии НАТО решение о размещении нового амер. ракетно-ядерного оружия в ряде стран Зап. Европы. Не менее пагубно отразилась на отношениях двух стран и поднятая в США, а затем и в других странах НАТО шумиха вокруг событий в Афганистане. В течение года имели место враждебные акты, антисоветские выступления и провокации в отношении советских граждан и учреждений в США.

США уделяли внимание развитию отношений с европ. социалистич. странами. В ряде социалистич. стран в течение года побывали высокопоставленные представители амер. администрации и Конгресса. В апреле в Венгрии находилась делегация Конгресса США во главе со спикером палаты представителей Томасом О'Нилом. В октябре в Будапеште состоялась американско-венгерские внешнеполитич. консультации с участием зам. госсекретаря США Дж. Веста. В июле состоялся офиц. визит в США мин. ин. дел ПНР Э. Войташека. В ноябре было подписано американо-болгарское соглашение о научно-техническом сотрудничестве в области сельского хозяйства. США и СФРЮ обменялись визитами министров обороны. Между США и ГДР было заключено консульское соглашение. Продолжали развиваться торгово-экономические связи США с СРР.

Т. Кобушко (экономика), А. Кожурев (политика).

Культурная жизнь. Литература. Большинство романов, появившихся в 1979 г., продолжает тему одинокого человека (изгоя), абстрактного, оторванного от общества и своего времени, окруженного обложкой пустоты и наделенного почти мистическими качествами, он безвозвратно противостоит обществу, а роман о нем — внутренняя психологическая драма, воплощающая в символических образах повествования или этическую мелодраму из жизни самого автора, или псевдо-или истинную художественно оформленную автобиографию последнего. К таким книгам можно отнести романы «Песнь Палача» П. Мейлера, в котором обреченный герой — суть метафора и проекция самого Мейлера, «Негр» Ф. Рота (лучшая работа в данном ключе, в которой раскрывается конфликт между артистом и художником и реальной действительностью — извечный конфликт между чувством, правдой искусства и долгом — в данном случае ответственностью перед семьей и человеческими отношениями вообще), «Жизни Дубина» Б. Маламуда (по сути автобиографический роман, в котором герой — биограф М. Тасна и Г. Ф. Торо — размышляет о своем моральном праве писать о жизни других), «Прямо над моей головой»

Дж. Болдуина, «Бессонные ночи» Э. Хардуик (оба последних — также автобиографич. романы), «Уголовник» К. Волнегута (роман, в котором автор касается понятий капитализма, история рабочего движения, маккартизм, Уотергейтское дело и др., представленных, якобы, в мемуарах героя романа — Уолтера Старбака, представляет собой ужасающую, сжатую метафору: вся Америка — тюрьма, не обеспечивающая людям даже минимума безопасности). К традиционно благополучным книгам можно отнести два академических романа маститых писателей — «Письма» Дж. Барта (в котором в порядке саморекламы автор «заставляет» своих героев из его пяти-шести предыдущих работ написать вместе якобы этот роман), «Несвятая Любовь» Дж. К. Оутса (острая сатира на невежественных ученых). В жанре историч. романа главным событием явилась книга «Ханта Йо» Р. Б. Хилл (монументальное воспроизведение жизни и культуры индейцев дакота-мато, населяющих Великие равнины в 30-е гг. прошлого столетия; книга рассказывает о миграции племен, о войнах, церемониях, верованиях и др. с притягательной экзотик, достоверностью). Вышло несколько книг теоретического плана — «Пересмотр женственности» (книга, воплощая идея К. Хейлбрун о независимости и женственности женщины), «Оптимизм» Л. Тайгера (автор — известный социолог, размышляет о биологии, основах оптимизма людей), «Культура нарциссизма» К. Лаша (автор пишет об исповеди как о литературном приеме, о девальвации прошлого Америки и бедности новых жизненных рецептов). Книгой Т. Вулфа «То, что надо» началось освещение амер. программы освоения космического пространства. В его книге «Настоящие братья» снята романтическая и мифическая окраска и правдиво показан внутренний мир первых амер. астронавтов, обладающих столь необходимыми качествами (воля, дерзость и умственные способности), которые ведут к успеху в полете.

Вышли в свет 2 сборника поэзии: «Поэмы» Стэнли Куница (в сборник вошли произведения поэта за 50 лет) и «Избранные ранние поэмы» Д. Левертон — по общему признанию, одной из лучших совр. поэтов, пишущих на английском языке.

Театр. В течение года на Бродвее были вновь поставлены «Питер Пан», «Самый счастливый парень» и «Окдахома», а также пьесы таких маститых драматургов, как А. Коппит (пьеса «Крылья» — о женщине, которую постигло горе), Дж. Гуаре (пьеса «Грудь и пренебрежение» в большей или меньшей мере продолжение его ранней пьесы «Луные дети») и М. Уэллер. Однако ни один известный американ. драматург не написал новой пьесы, что является серьезной проблемой для американ. театра. На сценах «малых» театров были поставлены пьесы Э. Томпсона «На золотом пруде», повествующая о душевной и продолжительной дружбе двух пожилых людей, пьеса М. Нормана «На свободе», рассказывающая о женщине, ранее бывшей в заключении. Были возобновлены постановки пьес «Цена» А. Миллера и «Дневник Анны Франк» Ф. Гудрич и А. Хаккетта.

Успехом в театрах Бродвея пользовались пьесы, выдержанные в классических литературных традициях, в т. ч. «Человек-слон» Б. Померанса (о судьбе молодого человека, кончившего жизнь самоубийством). Хорошо принята зрителем «Романтическая комедия» Б. Слейда (антиромантическая комедия, раскрывающая пропасть между реальной жизнью и театральными идеализациями; в главных ролях — А. Перкинса и Майя Фарроу). Была поставлена пьеса «Они исполняют нашу пьесу» Н. Саймона (музыка М. Хэмлинга, стихи К. Вайер Сейгер), состоялась показ таких музыкальных театральных представлений, как «Гран Тур» (с Джемэл Грей), «Кармелина» (с Чезаре Спелли), «Непроездная слана Моррисей Холла» (с Селесте Холм), «Савара», а также мюзикл «Я помню маму» (песни Р. Роджерса, в главной роли Лин Улден).

В Нью-Йорке «Челси-театр сентер» предпринял постановку сценической версии рассказа Л. Н. Толстого «Набег». «Театр актера» в Луисвилле провел фестиваль новой амер. пьесы. «Американский театр-консерватория» в Сан-Франциско продолжал осуществлять классические постановки. Многие местные театры стремились осуществить постановки гл. обр. современных пьес.

Балет. В репертуар года вошли «Легенда осенней реки» А. де Милля, где впервые в главной роли танцевала С. Грегори; хореографическая премьера С. Грегори — соло на музыку Баха, премьера нового балета А. Тюдора «Па-

харь на поле» (по мотивам Дворжака), «Три прелюда» Б. Стивенсона (на музыку Рахманинова) для сольного выступления С. Керкленд в паре с Дж. Миханом. В театре «Нью-Йорк сити балле» состоялась премьера Дж. Роббинса «Времена года» (на музыку Верди) и «Онус 19» (на музыку С. Прокофьева). В репертуар театра был включен балет П. Мартинса «Соната для Скарлатти» (в главных ролях Х. Уотс и В. Кук). Из других американских балетных трупп с постоянным составом, которые провели сезон у себя дома, а также выезжали в турне, можно назвать «Балет Пенсильвании» с новыми работами Б. Харкарви (художественный руководитель), Д. Ла Фонтси и Р. Гриффин; «Питтсбургский балетный театр» и «Балет Сан-Франциско». Повысили свою творческую активность «Танцевальный театр Гарлема» с негритянской группой и многонациональный амер. танцевальный «Театр Алвина Эйли», «Пуэрториканский театр танца» и «Испанский балет» (Нью-Йорк) показали программы на подчеркнуто испанские темы и мотивы стран Карибского моря.

США посетили балетные труппы из СССР, Великобритании, Бельгии, Нидерландов, Венесуэлы, ФРГ, Дании, Кубы и Канады.

К и о. Кинокомпания «Парамаунт» успешно осуществила прокат фильмов «Сало» и «Лихорадка в субботнюю ночь», кампания «20 век Фокс» — фильма «Война звезд», фирма «Юниверсал пикчерс» — «Челюсти, челюсти 2» и «Животные в национальных памфлетах», кампания «Уорнер Бразерс» — фильмов «Супермен» и «Любим, но легко доступным путем».

Среди фильмов на политич. темы можно назвать фильм «Охотник на оленя» М. Симино (слабая попытка анализа вьетнамской войны и ее значения для американцев), «Китайский синдром» Дж. Бриджа (фильм — раздумье о том, что может произойти в случае неисправности в ядерном реакторе; внимание к фильму значительно возросло в связи с несчастным случаем на атомной электростанции в штате Пенсильвания, происшедшего вскоре после выхода картины на экран), «Норма Рая» М. Ригга (фильм о молодой женщине — члене проф. организации хлопкоперерабатывающей фабрики), «Совращение Джо Тайниса» А. Алда (с автором в главной роли, фильм об опасностях политической карьеры).

Одним из интересных фильмов года была картина «Мудрая кровь», поставленная Дж. Хьюстоном по роману Ф. О'Коннора о религиозном фанатизме в сельской местности на Юге страны. Признание критики заслужили фильмы «Побег» П. Эйтса (трогательная комедия, рассказывающая о наступлении старости), «Северный Даллас форти» Т. Котчева (критический взгляд на мир профессионального американского футбола), «Луковое поле» (экранизация документальной книги Дж. Умбо об убийстве польшейского), «Манхаттен» В. Аллена (яркий портрет буржуазного интеллигентного мира Нью-Йорка).

В 1979 г. скончались — М. Пикфорд, Дж. Уэйн, Дж. Брент, Дж. Кромуэлл (режиссер и актер).

Изобразительное искусство (художественные выставки). Весной в Музее Соломона Р. Гуггенхайма в Нью-Йорке прошла выставка, посвященная скульптуре, под названием: «Плюсочная пространственность: Европа, 1912—1932 гг.». Выставку открывало скульптурное произведение 1912 г. «Гитара» П. Пикассо. На выставке были представлены работы мастеров Франции, Зап. Германии, Бельгии, Дании, Польши и др. стран. В Метрополитен-музее (Нью-Йорк) состоялась выставка «Костюмы и эскизы русских балетов», посвященная С. Дягилеву в связи с 50-й годовщиной со дня его смерти. Была организована передвижная выставка «Искусство Норвегии» (живопись, народное и декоративное искусство), представленная экспонатами из музеев этой страны. Весной в «Музее искусств» в Лос-

Анджелесе прошла выставка «Домьер в ретроспективе, 1808—1879 гг. Из коллекции Арманда Хаммера», приуроченная к 100-летию со дня смерти художника (были представлены 500 его литографий, а также его картины, скульптурные работы и книги). В «Музее американского искусства Уитни» состоялась выставка «Уильям Карлос Уильямс и американский пейзаж. 1920—1940 гг.». На выставке, кроме работ Уильямса, были представлены художники Дж. О'Киф, М. Харли, Ч. Шилер и П. Блум.

В Вашингтоне, Нью-Йорке, Детройте и Лос-Анджелесе была показана выставка «От Леонардо до Тициана» (экспонировалась картина Леонардо да Винчи вместе с 11 другими картинами эпохи Итальянского Возрождения из ленинградского Эрмитажа; выставка была организована по программе межмузейного обмена фондами, осуществляемой двумя странами).

Состоялась выставка французского и итальянского неоклассического рисунка и гравюр «Встречные течения», показанная «Музеем Купер-Хьюитт» в Нью-Йорке (были представлены 140 рисунков и гравюр, в т. ч. архитектурные проекты, рисунки и эскизы архитектурных орнаментов из собрания музея).

Архитектура. В строительной индустрии лишь строительство промышленных и административных зданий непрерывно опережало на 8—10% уровень 1978 г. Осуществление проектов по обновлению зданий, как и строительство новых объектов, в 1979 г. осталось в большинстве случаев иллюзорным. Было уделено внимание сохранению среды в старых обжитых районах и разработке конструктивно новых проектов общественных и торговых зданий. Было объявлено о проекте (архитекторы фирмы «Уокер груп ИНК») обновления торговой площади Рокфеллеровского центра в Нью-Йорке. Этот известный комплекс представляет собой пример строительства подземной торговой площади, которая соединяет группу зданий. Задуманные с тем, чтобы защитить посетителя от непогоды и уличного движения. Такие торговые площади стали популярными для универсальных торговых центров в 60—70-е гг. Предполагается обновление «Здания благоразумия» в районе Буффало (шт. Нью-Йорк), построенного Л. Салливаном (будет дополнен П-образный центр здания и проведена модернизация служебных помещений; в обновленном здании, кроме прочего, разместится Музей Салливана).

Возрождается стиль «атриум» (строения с обширными зимними садами под застекленной крышей). Он стал настолько популярным в Соединенных Штатах, что считается почти обязательным для любого фешенебельного нового здания, будь то торговый центр, административное здание или гостиница. Нынешнее возрождение «атриума» можно проследить на примере «Хайетт ридженс отель» в Атланте (шт. Джорджия), построенного в 1967 г. Дж. Портменом. Обширное застекленное пространство — одна из отличительных черт здания «Дир-Уэст», принадлежащего фирме «Дир и К°» (недалеко от Молина, шт. Иллинойс), построенного архитекторами К. Рошем и Дж. Динкелто и др. Новая конструкция с интенсивным использованием застекленных пространств напоминает своим подчеркнутым горизонтальным планом черты японской архитектуры; к старому 7-этажному зданию компании общей площадью в 1044 акра добавлена 3-этажная конструкция из стекла и стали; интерьер площадью 11 тыс. кв. футов располагает многоярусным зимним садом, покрыт серией стеклянных светлых люков, так, что снизу напоминает крышу деревянного сарая. Создаются проекты зданий (в т. ч. жилых) с использованием солнечной энергии для коммунального обслуживания зданий. Солнечная аккумуляторная система обеспечит здание отоплением, вентиляцией и горячей водой. (Публикуется с сокращениями из Ежегодника Британика 1980 г. с разрешения, авторские права издательства «Энциклопедия Британика, ИНК»).

СОЛОМОНОВЫ ОСТРОВА

С. О. — независимое государство, расположенное на островах Гуадалканал, Малаита, Сан-Кристоваль, Нью-Джорджия, Санта-Исабель, Шуазель в ряде мелких о-вов в юго-зап. части Тихого океана. Входит в Содружество (брит.). Площадь — 29,8 тыс. км². Население — ок. 220 тыс. чел. (1979 г., оценка), в основном меланезийцы (94%);

по религии — преим. протестанты. Официальный язык — английский. Столица и гл. порт — Хоннара (ок. 20 тыс. жит., 1978 г.).

Глава государства — англ. королева, представленная генерал-губернатором (Б. Девези). Законодательный орган — однопалатный Национальный парламент (38 чл.), избирает-

мый населением на 4 года. Кабинет министров состоит из 12 чел. Премьер-министр и мин. ин. дел — П. Кенилореа. Имеются 3 политические партии: Объединенная партия С. О. (лидер — П. Кенилореа), оппозиционная Национально-демократическая партия (лидер — Б. Юлфа'улати) и Народно-прогрессивная партия. На С. О. действует несколько профсоюзов, крупнейшими из которых являются Генеральный профсоюз рабочих С. О. (созд. в 1975 г.) и Ассоциация госслужащих С. О.

Основа экономики — с. х-во (ок. 60% ВВП). Производятся копра (26 тыс. т — 1978 г.), кокосовое масло (10,3 тыс. т — 1978 г.); выращиваются какао-бобы, рис, бананы, сорго, пряности. Развивается рыболовство (св. 15 тыс. т тунца — 1978 г.), животноводство (24 тыс. голов кр. рог. скота), лесная промышленность (260 тыс. м³ древесины — 1978 г.).

Обнаружены бокситы (30 млн. т), фосфаты, медь, золото, никель. Имеются небольшие предприятия по переработке джута, производству асбеста, полипропиленовых тканей, изделий из кожи, плетеной мебели, табачных изделий, ры-

боксервный завод (совместное предприятие пр-ва С. О. и япон. компании «Тайо»). Ок. 450 км дорог с твердым покрытием. Автопарк — св. 1500 автомобилей. Экспорт (млн. долл., 1978 г.) — 30 (рыба, древесина, копра), импорт — 29,0 (пищевые продукты, горючее, машины, хим. товары). Осн. торг. партнеры — Австралия, Япония, Великобритания, Сингапур, Малайзия. Денежная единица — доллар С. О., равный австралийскому долл.

В 1979 г. подготовлен план развития на 1980—84 гг. Оппозиция сосредоточивала критику правительства гл. обр. по вопросам развития сельского хозяйства и неурегулированности взаимоотношений с Западной провинцией, где по-прежнему развивались сепаратистские тенденции. В январе объявлено об установлении 200-миллионной экономической зоны.

В марте П. Кенилореа высказал с официальным визитом в Новую Зеландию, в июле он возглавил делегацию С. О. на сессии Южнотихоокеанского Форума, проходившей в Хониаре. Установлены дип. отношения с Францией (февраль) и Швецией (ноябрь).

СОМАЛИ

(Сомалийская Демократическая Республика)

Общие сведения. С. — государство в С.-В. Африке. Площадь — 637,7 тыс. км². Население — ок. 5 млн. чел. (1979 г., офиц. оценка): 95% — сомали, а также арабы, африканцы-банту и др. Гос. религия — ислам. Офиц. языки — сомалийский и арабский. Столица — Могадишо (ок. 600 тыс. жит., 1979 г.).

Государственный строй. По конституции 1979 г. верховная власть в стране — у СРСП. Глава государства и правительства — президент, избираемый НС на 6 лет; с 1976 г. — М. Сиад Барре. Законодат. орган — однопалатное Нац. собрание (НС; 171 депутат, избираемый населением, и 6 депутатов, назначаемых президентом С., — все на 5 лет). Мин. ин. дел — А. Дж. Барре.

Политические партии и профсоюзы. Правящая Сомалийская революционная социалистическая партия (СРСП) — единственная в стране. Обр. в 1976 г. Ген. секретарь ЦК — М. Сиад Барре. Создание др. партий и политич. организаций запрещено.

Всеобщая Федерация сомалийских профсоюзов. Обр. в 1977 г. Ок. 140 тыс. членов. Пред. — А. М. Мире.

Экономическое положение. В 1978 г. годовой нац. доход на душу населения — 110 долл. В 1979 г. экономич. положение С. продолжало ухудшаться: росли цены, в т. ч. на продовольствие и пром. товары первой необходимости; продажа основных продуктов питания в городах нормирована; произошло оживление «черного рынка», усиливались спекуляция и коррупция. Резко активизировалась в ущерб гос. сектору деятельность местных и иностр. частных предпринимателей, получившая поддержку властей (в частности, предоставлены концессии на разведку нефти на значит. территории междунар. компании «Тексако» и американской компании АРКО).

В с. х-ве занято ок. 90% самодельн. населения. В 1978 г. сбор (тыс. т) сорго — ок. 140, бананов — 65,2, сахарного тростника — 300; в 1977 г. кукурузы — 35, ямса — 3, каша — 26, бобов — 2,2, хлопка-сырца — 1,3. В 1978 г. поголовье (млн.) кр. рог. скота — 4,0, овец и коз — 24,0, верблюдов — 4,5.

Ок. 80% всей пром. продукции дают составляющие основу гос. сектора мясокомбинат в Кисмайо (мощность — 18 млн. банок в год, в 1978 г. произведено 7 млн. банок), з-ды молочный в Могадишо, рыбоконсервный в Лас-Хоре (все построены при содействии СССР), сахарный в Джоухаре (в 1979 г. произвел св. 30 тыс. т сахара) и овошкоконсервный в Афроге, текстильная ф-ка в Баладе (мощность — ок. 5,5 млн. м тканей в год).

Жел. дорог нет. Длина автодорог с твердым покрытием — ок. 1900 км. В 1976 г. автопарк — св. 20 тыс. машин.

В 1977—79 гг. внешнеэкономич. отношения со странами социалистич. содружества практически сведены на нет; заметно активизировались связи с капиталистич. государствами. В 1978 г. (млн. сомалийских шиллингов) экспорт — 670, импорт — 1518. 90% стоимости экспорта — живой скот, бананы (в 1977 г. — 53,2 тыс. т, 87% — в Италию) и рыбные

консервы; импортировались машины и оборудование, мука, продовольствие, нефтепродукты и др. Гл. контрагенты: в экспорте — Саудовская Аравия, Италия, НДРГ, Кувейт; в импорте — Италия, ФРГ, Великобритания, США, Япония.

Денежная единица — сомалийский шиллинг.

Важнейшие события 1979 г. Ухудшение экономич. положения С. и отход М. Сиада Барре от ориентации на сотрудничество с социалистич. странами вызвали рост недовольства и оппозиц. настроений среди различных слоев населения С. На С. и С.-З. С. активизировалась антиправительств. деятельность (в т. ч. вооруж. выступления) «Фронта спасения С.». В августе на всенародном референдуме принята новая конституция С. (вступила в силу в сентябре), в которой нашли отражение экспансионистские устремления руководства С. (в конституции закреплены террит. притязания к соседним странам). 30 декабря прошли выборы в НС; все депутаты — сторонники режима М. Сиада Барре.

Внешняя политика в 1979 г. В течение года сохранялась и dalje усилилась напряженность в отношениях с Эфиопией. Потерпев в 1978 г. поражение в войне с Эфиопией, сомалийское руководство не отказалось от террит. притязаний к этой стране, прикрывая свои экспансионистские устремления лозунгом о праве на самоопределение для племен сомалийского происхождения, живущих в Огадене (Ю.-В. Эфиопии). На территории Огадена активизировали свои действия «фронты освобождения», созданные и поддерживаемые сомалийским режимом.

В С. продолжалась недружественная СССР пропагандистская кампания. Во время визитов в др. страны сомалийские офиц. лица клеветнически обвиняли СССР во «вмешательстве в дела Африканского Рога».

Правительство С. проводило курс на расширение связей с США, др. странами Запада и реакционными арабскими режимами в целях получения от них экономич. помощи и вооружений. В декабре начались переговоры с США об использовании американскими вооруж. силами сомалийского порта Бербера в обмен на поставки оружия в С. Участились заходы кораблей ВМС США и др. стран НАТО в сомалийские порты. Расширились связи с АРЕ. Состоялись визиты М. Сиада Барре в АРЕ, Бахрейн, Кувейт, Катар и ОАЭ (июль), Саудовскую Аравию (июль, сентябрь), Оман (сентябрь), А. Дж. Барре — в АРЕ (май). С. посетили вице-президент АРЕ Х. Мубарак (сентябрь), египетская военная делегация (июль) и др.

М. Сиад Барре выезжал в АНДР, Марокко, Тунис и Судан (июль), А. Дж. Барре — в Индонезию, Малайзию, Сингапур и Шри-Ланку (январь), Великобританию (октябрь), Японию (декабрь). В С. приезжал мин. ин. дел НДРГ М. С. Мутья (апрель).

Активизировались сомалийско-китайские отношения, увеличился обмен делегациями, в т. ч. военными, оживились межпартийные связи. 1-й вице-президент С., мин. обороны М. А. Самантар находился в КНР (май — июнь).

Л. Давыдов.

СУДАН

(Демократическая Республика Судан)

Общие сведения. С. — государство на С.-В. Африки. Площадь — 2,5 млн. км². Население — ок. 17,5 млн. чел. (1978 г., оценка); 70% — арабы, нубийцы и беджа, 30% — негроидные народности шиллук, нуэр, динка и др. Св. 70% населения — мусульмане, ок. 25% придерживаются местных традиц. верований, остальные — христиане. Гос. язык — арабский. Столица — Хартум (с Сев. Хартумом и Омдурманом — св. 1 млн. жит., 1977 г.).

Государственный строй. Глава государства — президент, избираемый населением на 6 лет; с 1971 г. — маршал Дж. М. Нимейри, он же — премьер-министр и верховный главнокомандующий вооруж. силами. Законодат. власть — у президента и Нац. народного собрания (274 депутата, избираемых населением на 4 года, и 30, назначаемых президентом С. на 4 года). До 4 июня 1980 г. вице-президентом и мин. ин. дел был Р. ат-Тахер Бакр. У 6 юж. провинций — региональная автономия; законодат. орган — Региональное народное собрание (110 депутатов); пред. Высшего исполнительн. совета — Дж. Лаго.

Политические партии и профсоюзы. Суданский социалистический союз (ССС) — единственная легальная политич. организация. Обр. в 1972 г. Пред. — Дж. М. Нимейри.

На нелегальном положении находится ряд политич. партий и организаций, в т. ч. Суданская коммунистическая партия.

Под контролем СССР действуют Всеобщая федерация рабочих профсоюзов Судана (обр. в 1950 г.; объединяет 37 профсоюзов; св. 1 млн. членов; входит в ВФП; пред. исполкома — А. Н. Ганаби) и Федерация профсоюзов служащих Судана (объединяет 56 профсоюзов; св. 200 тыс. членов).

Экономическое положение. В 1979 г. продолжали нарастать кризисные явления в экономике С. Несмотря на чрезвычай. меры правительства, в рамках программы экономич. стабилизации и фин. реформы наблюдались острая нехватка средств для осуществления проектов развития, застой пром. и с.-х. производства, рост цен и дальнейшее обесценение суданского фунта; инфляция достигла уровня 50%.

В с. х-ве занято св. 80% самодеят. населения, оно дает 40% нац. дохода С. и до 98% поступлений в твердой валюте. В 1975—77 гг. среднегодовой сбор (тыс. т) пшеницы — 300, проса — 400, кунжута — 230, сорго — 2000, хлопка — 600, арахиса — 900, сахарного тростника — 1350. В 1979 г. из-за значит. сокращения посевных площадей под зерновыми продовольств. проблема еще больше обострилась. Поголовье скота (кр. рог. скот, овцы и козы, верблюды) — 45 млн.

В основных отраслях пром-сти С. (легкая, пищевая и строит. материалов) занято 5% самодеят. населения. В 1977 г. добыча и производство (тыс. т) железной руды — 20, хромовой руды — 30, марганцевой руды — 12, цемента — 220, нефтепродуктов — 1000. В июле 1979 г. компания «Шеврон» (США), ведущая разведку нефти в С., объявила об открытии нефти в центр. р-нах страны.

В 1978 г. длина асф. дорог — 4757 км, автодорог (тыс. км) — 20, в т. ч. асфальт. — 0,5; сухоходных речных путей — ок. 6; грузооборот морского порта Порт-Судан — 4,5 млн. т.

В 1978/79 г. внешнеторговый товарооборот (млн. суданских фунтов) — 723 (в 1977/78 г. — 604,6). Экспортировались хлопок, кофе, маслосемена, гуммиарабик, кожи и др.; импортировались машины и оборудование, нефть, продовольствие и др.

Денежная единица — суданский фунт. По бюджету на 1979/80 г. (млн. суданских ф.; в скобках — в 1978/79 г., уточн. данные) расходы — 820,3 (659,1), доходы — 912,0 (681,1). В 1978 г. (млрд. долл.) внешний гос. долг — 2,8; в 1979 г. задолженность С. только по краткосрочным обязательствам — 1,2.

Важнейшие события 1979 г. Внутривнутриполитич. положение С. оставалось нестабильным. Сохранялась напряженность в юж. провинциях. Проводимая Дж. М. Нимейри политика «нац. примирения» не имела успеха из-за серьезных разногласий правящего режима с лидерами оппозиц. Нац. фронта (2 запрещенные правые партии и организация «Братья-мусульмане»). В марте на пленуме ЦК СССР приняты решения о «децентрализации» и введении нового адм. деления С. В августе проведены структурные и персональные изменения в руководстве СССР, центр. адм. аппарате и региональном правительстве Юж. Судана.

Поддержка руководством С. сепаратного курса президента АРЕ А. Садата, широкое недовольство экономич. политикой режима и объявленное правительством новое повышение цен на пром. товары, продукты питания и услуги вызвали во 2-й половине года массовые студенч. волнения и забастовки рабочих и служащих.

Внешняя политика в 1979 г. Правительство С. продолжало курс на укрепление политич. и экономич. связей с западными, нефтедобывающими арабскими и некоторыми африканскими странами. Сохранялась линия на развитие «особых» отношений с АРЕ. Несмотря на участие Дж. М. Нимейри в работе конференции глав государств и правительств арабских стран в Тунисе (ноябрь), подтвердившего решения багдадских совещаний 1978—79 гг. о политич. и экономич. санкциях против АРЕ, отношении правящих кругов С. к сепаратной египетско-израильской сделке под эгидой США не претерпело существенных изменений.

Дж. М. Нимейри выезжал в Сьерра-Леоне (вел переговоры с главой государства Эфиопии Менгисту Хайле Марьямом о нормализации судано-эфиопских отношений) и Саудовскую Аравию (февраль, август — сентябрь), Р. ат-Тахер Бакр — в Ливию (май). В С. приезжали президенты АРЕ А. Садат (январь), Франции В. Жискара д'Эстен (май) и Сомали М. Сиад Барре (июль), вице-президент АРЕ Х. Мубарак (март, апрель), министры ин. дел Испании М. Ореха Агирре (январь), Тагзанини Б. Мкала (май) и Уганды О. Алимаяди (декабрь) и др., а также многочисленные делегации сенаторов, др. политич. деятелей и бизнесменов США. С. разорвал дипломатические отношения с Ираком, обвинив руководство И. в поддержке суданских оппозиционеров (апрель).

1-й вице-президент и мин. обороны генерал А. М. Х. Халиль побывал в КНР (ноябрь — декабрь). С. посетил президент СРР Н. Чаушеску (апрель); подписаны договор о дружбе и сотрудничестве. Подписаны соглашения о культурном сотрудничестве с ВНР (апрель) и др.

Г. Викторов.

СУРИНАМ

(Республика Суринам)

Общие сведения. С. — государство на С.-В. Юж. Америки. Площадь — 163,3 тыс. км² (по данным ООН). Население — 440 тыс. чел. (оценка 1979 г.), в т. ч. (в %) индийцев — 35,3, креолов — 29,1, индонезийцев — 14,9, лесных негров и индейцев — 12,9, китайцев — 6,4, европейцев — 1,2; по религии — индуизм, протестанты, католики, буддизм, мусульмане и др. Офиц. язык — голландский. Столица — Парамарибо (150 тыс. жит., 1976 г.).

Государственный строй. Согласно конституции 1975 г., глава государства — президент, избираемый парламентом

(Й. Ферье). Высший законодательный орган — Законодательное собрание (Штатты) в составе 39 членов, избираемых на 4 года. Исполнит. власть до 25 февраля 1980 г. осуществляла коалиц. пр-во (сформированное в дек. 1977 г.; НПС, ПНПС, КТПИ, ППР), возглавлявшееся премьер-министром Х. Арноном. С 25 февраля 1980 г., после гос. переворота, власть находилась в руках Нац. восп. совета, возглавляемого Б. Ситалом и Л. Нидом; 15 марта 1980 г. присягнуло к присяге гражданское правительство, которое будет исполнять свои обязанности во взаимодействии с Нацпо-

нальным военным советом; премьер-министр — Х. Чин А Сен.

Политические партии и профсоюзы. Национальная партия С. (НПС; осн. в 1946 г., лидер — Х. Аррон), Националистическая республиканская партия (НРП; осн. в 1961 г., лидер — Э. Брума), Прогрессивная народная партия С. (ПНПС, осн. в 1946 г., лидер — Е. Вейтейн), Каум Тани Персатун Индонезия (КТПИ, осн. в 1947 г., лидер — В. Сумита) — входят в блок Нац. партийное объединение. Оппозиционные партии: Прогрессивная партия реформ (ППР, осн. в 1949 г., лидер — Я. Лахмон), Прогрессивная национальная партия (лидер — Дж. Ренс), Суринамская демократическая партия (лидер — Финдлей) и др. Крупнейшие профсоюзные объединения — Всеобщий союз рабочих, Прогрессивная рабочая организация и др.

Экономическое положение. Доля в ВВП (в %, 1975 г.) добыв. пром-сти — 36,0, обработ. пром-сти — 7,2, с. х-ва и рыболовства — 7,9, лесного х-ва — 1,4, жилищного стр-ва — 4,0, торговли и сферы услуг — 22,2, прочих — 21,3. Добыча бокситов в 1978 г. — 4930 тыс. т. Произво (тыс. т, 1978 г.) глинозема — 1204 (только на экспорт), алюминия — 56, сахара — 10.

Сбор (тыс. т, 1978 г.): рис — 190, сах. тростник — 155, бананы — 37, цитрусовые — 17, кокосовые орехи — 4, овощи — 3. Поголовье (тыс., 1978 г.) кр. рог. скота — 26, свиней — 19, овец — 5, коз — 5, кур — 100, уток — 50. Произв. говядины — 1 тыс. т, молока — 700 тыс. т. Улов рыбы (1977 г.) — 6,3 тыс. т, креветок — 4,1 тыс. т. Заготовка древесины (1977 г.) — 294 тыс. м³, в т. ч. деловой — 276 тыс. м³.

В С. 2,5 тыс. км автодорог (1977 г.), св. 21 тыс. легковых и 4,5 тыс. грузовых автомобилей (1974 г.).

В 1977 г. экспорт (в млн. долл. США) — 305,6, импорт — 365,9. Гл. статьи экспорта: глинозем, бокситы, алюминий, рис, цитрусовые, лесоматериалы; импорта: сырье и полуфабрикаты, горючие и смазочные материалы, оборудование, продовольствие. Осн. торг. партнеры — США (38,3% внешнеторг. оборота, 1977 г.), Нидерланды (14,5%), Тринидад и Тобаго (9,9%), Норвегия (7,0%), Япония (6,8%), Великобритания (6,5%). Бюджет (в млн. сур. гульденов, в 1978 г.) по доходам — 367,1, по расходам — 393,9. Золотовалютные резервы — 130,1 млн. долл. (оценка на 30 июля 1979 г.).

Денежная единица — суринский гульден; 1,80 суринского гульдена = 1 долл. США (на июнь 1979 г.).

Важнейшие события и внешняя политика в 1979 г. Правительство С. в целях повышения гос. поступлений провело переговоры с двумя крупнейшими компаниями, занимающимися добычей и переработкой бокситов в стране — «Суралко» и «Билтон», об увеличении налога на добычу и размерах ее минимальной квоты. В декабре Й. Ферье объявил о проведении в марте 1980 г. всеобщих выборов.

25 февраля 1980 г. в С. произошел военный переворот. Правительство Х. Аррона было свергнуто. Власть перешла к Нац. военному совету, руководители которого заявили о намерении создать в ближайшем времени военно-гражданское правительство и об отсрочке намеченных прежним правительством всеобщих выборов.

Х. Аррон выехал на Барбадос (апрель), в Гайану (июнь), Венесуэлу (ноябрь). В ноябре С. посетил премьер-министр Гайаны Ф. Бернхем. В апреле Х. Аррон провел переговоры с премьер-министром Гайаны по вопросу урегулирования пограничных споров. Подписаны соглашения с Гайаной о рыболовстве (март), об экономическом и техническом сотрудничестве (ноябрь). Установлены дип. отношения с Кубой (апрель), Гренадой (июнь). *Н. Власов.*

СЬЕРРА-ЛЕОНЕ

(Республика Сьерра-Леоне)

Общие сведения. С.-Л. — государство в Зап. Африке. Входит в Содружество (брит.). Территория — 72,3 тыс. км². Население — 3,1 млн. чел. (1976 г., оценка); народности — темне, менде, фульбе и др. Св. 50% населения придерживаются традиц. верований, ок. 30% исповедует ислам, остальные — христиане. Гос. язык — английский. Столица и главный мор. порт — Фритаун (275 тыс. жит.).

Государственный строй. Глава государства — президент, избираемый на 7 лет; с 1971 г. — С. П. Стивенс. Законодательная власть принадлежит Палате представителей (104 члена, 85 избираются населением, 12 — ассамблеей вождей и 7 назначаются президентом). Исполнительную власть осуществляют президент и правительство. Первый вице-президент — К. Камара-Тейлор (с декабря 1978 г.), второй вице-президент — М. С. Мустафа (с декабря 1978 г.). Мин. ип. дел — А. Конте.

Политические партии и профсоюзы. В с е н а р о д н ы й конгресс (ВК). Единственная в стране партия. Осн. в 1960 г. Ген. секретарь — С. П. Стивенс. Основная профцентр — Конгресс трудя С.-Л. объединяет 15 отраслевых профсоюзов. Входит в МКСП. Поддерживает ВК. Пред. — Х. Д. Чарлз, ген. секретарь — Дж. Б. Кабина.

Экономическое положение. ВВП в 1977/78 г. — 497 млн. леоне. Доля в ВВП (%) с. х-ва — 31, добывающей пром-сти — 11, обработ. пром-сти — 11, транспорта — 9. В с. х-ве занято св. 70% населения. Осн. продовольств. культура — рис. В 1978 г. сбор риса-сырца — 500 тыс. т (в 1977 г. — 610,5 тыс. т; уточн. данные). Выращиваются также кассава (сбор более 90 тыс. т), просо и сорго (более 25 тыс. т), кукуруза и экспортные культуры: ядра пальмовых орехов (в 1978 г. — 54 тыс. т), кофе (в 1978/79 г. — 12 тыс. т), какао-бобы (ок. 8 тыс. т), имбирь и др. Поголовье (тыс., 1976 г.) кр. рог. скота — 305, коз — 179, овец — 68, свиней — 36. Улов рыбы в 1977 г. — 68 тыс. т.

В 1978 г. произведено 776 тыс. карат алмазов (уточн. данные), св. 725 тыс. т бокситов. В 1979 г. С.-Л. возобновила добычу рутила (разведанные запасы — 6 млн. т). Заключение соглашения с амер. компанией «Сьерра рутил майнинг компани» о добыче рутила, по которому фирма будет выплачивать пр-ву С.-Л. 50% прибылей, а также 4 леоне за каждую добытую тонну руды. Протяженность шоссе

дорог — более 8 тыс. км. Автопарк — 40 тыс. автомобилей. Установленная мощность электростанций в 1978 г. — 101 тыс. квт, производство электроэнергии — 270 млн. квт·ч.

В 1978 г. (млн. леоне) импорт — 265, экспорт — 195. Доля в экспорте (%): алмазы — 45, бокситы — 6, кофе — 22, какао-бобы — 16; доля в импорте: пром. товары — 35, продовольствие — 20, машины и оборудование — ок. 20, топливо — 10. Осн. торг. партнеры — Великобритания (57% экспорта и 26% импорта), США, Нидерланды, ФРГ, Япония и КНР. Доля социалистич. стран в импорте превысила 14%.

Бюджет в 1978/79 г. исполнен (в млн. леоне) по доходам 147,8, по расходам — 133,2, бюджет капиталовложений (расходы) — 26,3 млн. леоне. Проект на 1979/80 г. предусматривает доходы в 162,9 млн. леоне, расходы — 156,7 млн., расходы на капиталовложения — 77,4 млн. леоне. Резервы иностранной валюты — 35 млн. леоне (май 1979 г.). Денежная единица — леоне. 1 леоне = 0,9 долл. США.

Важнейшие события и внешняя политика в 1979 г. В июле состоялась нац. конференция правящей партии, на которой президент был избран ген. секретарем ВК. В сентябре учреждена гос. нац. компания по закупкам с. х. продукции, которая будет специализироваться на закупке имбиря, арахиса, перца и др. экспортной продукции. В январе повышены закупочные цены на 30% на кофе и 15% на имбирь, в декабре — на 25% на рис с целью стимулировать производство этих культур. В ноябре правительство С.-Л. учредило Нац. комиссию по африканизации кадров.

С. П. Стивенс выехал в Либерию (май), Францию (июнь), Гвинею (октябрь), Кувейт и Катар (декабрь), А. Конте — в Ливно (май), Турцию (август). С.-Л. посетили президенты Судана Дж. М. Нимейри (февраль), Гвинеи А. Секу Туре (март). В августе подписано соглашение об экономическом сотрудничестве с Турцией. В сентябре подписаны 2 соглашения с ФРГ об экономич. сотрудничестве.

В течение года С.-Л. получила займы: от Великобритании (8 млн. леоне), «Общего рынка» (13 млн. долл.), от ФРГ (34,1 млн. леоне). Великобритания объявила о списании части гос. долга С.-Л. на сумму 20,8 млн. леоне.

В декабре состоялась третья сессия советско-сьерралейской комиссии по сотрудничеству в области рыболовства.

В мае установлены дипломатические отношения с Грецией.
А. Беседин.

СЯНГАН

Общие сведения. С. (Гонконг) — территория на Ю.-В. Китая (о. Сянган и участок на п-ове Цюлун, отторгнутые Великобританией у Китая в 1842—60 гг., а также арендованная ею у Китая в 1898 г. на 99 лет большая часть п-ова Цюлун и ряд мелких о-вов). Площадь — 1012 км². Население — 5,4 млн. чел. (1980 г., оценка); св. 98% — китайцы. Офиц. языки — английский и китайский. Адм. центр — Сянган (Виктория; 1,5 млн. жит., 1979 г.). Управляется английским губернатором (К. М. Маклхоус).

Экономическое положение. В 1979 г. продолжался экономич. подъем, связанный с ростом пром. производства на экспорт и расширением реэкспорта. ВВП (в неизменных ценах) возрос на 11,5% (в 1978 г. — на 11%), инвестиции в основной капитал — на 20%. Число безработных (тыс.) — 75 (в 1978 г. — 56). Потребит. цены возросли на 14%.

К середине 1979 г. прямые иностр. инвестиции (млн. гонконгских долл.; в скобках — в середине 1978 г.) — 2205,7 (2064,7), в т. ч. из США — 1029,9 (927,0), Японии — 412,1 (396,6), Великобритании — 153,7 (151,9), Швейцарии — 112,0 (102,0), Нидерландов — 102,8, Австралии — 90,1, Сингапура — 64,2, Таиланда — 59,2, ФРГ — 48,5. К началу 1979 г. в пром-сти было занято (тыс. чел.) — 800, в т. ч. в швейной — 277,3, электронной и электротехнич. — 117,7, текстильной — 100,8, металлообработ. и машиностроит. — 98,4, производство пластмассовых изделий (гл. обр. игрушки) — 87,9; на крупных ф-ках и з-дах (8% всех пром. предприятий) занято 82% рабочей силы. В 1979 г. рост потребления электроэнергии (в %) — 8 (в 1978 г. — 10); впервые экспортировалась электроэнергия в КНР (3% всего производства).

В с. х-ве создается менее 2% ВВП; за счет собств. производства удовлетворяется ок. 40% потребностей в свежих овощах, 75% — в птице и рыбе, 15% — в свинине. 60% импортруемого продовольствия поступает из КНР.

Длина (км) жел. дорог — 36, шоссе — 1100. В 1979 г. вошла в строй 1-я очередь метрополитена (10 км). В 1979 г. автопарк — 233 тыс. машин. В 1978 г. грузооборот морского

порта С. (млн. т; уточн. данные) — 24 (в 1977 г. — св. 20). Св. 25% экспорта (по стоимости) осуществляется авиатранспортом.

В первые 11 месяцев 1979 г. (млн. гонконгских долл.; в скобках — в 1978 г.) экспорт — 68 419 (53 908), в т. ч. реэкспорт — 18 102 (13 197); импорт — 77 472 (63 055). Экспортировались одежда, ткани, электротехнич. и электронное оборудование, игрушки, часы, металлич. изделия, продовольствие и др.; импортировались машины и оборудование, продовольствие, текстиль и текстильные волокна, хим. товары, нефть и нефтепродукты, драгоценные камни, часы, черные металлы и др. Гл. контрагенты: в экспорте — США, ФРГ, Великобритания, Япония, Австралия, Канада, Сингапур; в реэкспорте — Япония, США, Сингапур, Индонезия, КНР; в импорте — Япония, КНР, Сингапур, Великобритания, ФРГ, Швейцария, Австралия, Франция. В 1979 г. торговля с КНР возросла на 50%.

В 1979 г. число иностр. туристов (гл. обр. из Японии и США) возросло на 8% (в 1978 г. — 2050 тыс., возросло на 17%).

Денежная единица — гонконгский доллар. В 1979 г. его курс колебался в пределах 4,8—5,1 гонконгского долл. за 1 долл. США. К июню 1979 г. количество денег в обращении возросло по сравнению с июнем 1978 г. на 22%. К концу 1979 г. число банков — 105 (в 1978 г. — 88); 1/3 банковских депозитов контролируется банками КНР. Экономич. и фин. возможности С. широко используются КНР для получения иностр. валюты (в т. ч. и нелегального).

Важнейшие события 1979 г. В 1979 г. население С. возросло на 5% гл. обр. благодаря иммиграции 190 тыс. чел. из КНР и Вьетнама (лица китайского происхождения). В июле английские власти решили направить в С. дополнительный контингент войск, чтобы воспрепятствовать бегству в С. через границу граждан КНР.

Состоялся визит К. М. Маклхоуса в КНР (март — апрель: первый визит губернатора С. в Китай со времени образования КНР).
Ф. Тринич.

ТАИЛАНД

(Королевство Таиланд)

Общие сведения. Т. — государство в ЮВА. Площадь — 514 тыс. км². Население — 46,1 млн. чел. (конец 1979 г., оценка); тайцы (св. 50%), лао, китайцы, малайцы, хмьеры и др. Офиц. религия — буддизм. Офиц. язык — тайский. Столица — Бангкок (ок. 5,0 млн. жит., с пригородами, 1979 г.).

Государственный строй. Т. — конституц. монархия. Глава государства — король; с 1950 г. — Пумипон Адульятет (Рама IX). Высший законодат. орган — Нац. законодат. собрание (НЗС): сенат (225 членов, назначаемых премьер-министром на 6 лет) и палата представителей (ПП; 301 депутат, избираемый населением на 4 года). Премьер-министр — генерал П. Тинсуланон (с 3 марта 1980 г.; до этого — К. Чаманан). Мин. ин. дел — маршал С. Саветсила (с 12 февраля 1980 г.; до этого — У. Патриянкул).

Политические партии. Тайская национальная партия. Выражает интересы крупной, в т. ч. китайской, буржуазии. Лидеры — Ч. Чунхаван, П. Адирексан. Партия социального действия. Выражает интересы феодально-монархич. аристократии и крупной буржуазии. Лидер — К. Прамот. Демократическая партия. Опирается на крупную и среднего буржуазно, буржуазную интеллигенцию, часть среднего офицерского состава армии. Лидер — С. Прамот. Партия свободы и справедливости. «Новая сила» — либеральные буржуазные партии.

Коммунистическая партия Таиланда (КПТ). Обр. в 1942 г., с 1947 г. — на нелегальном положении, с 1965 г. ведет вооруж. антиправительств. борьбу.

Экономическое положение. В 1979 г. ВВП возрос на 6,7% (в 1978 г. — на 8,7%). Продолжалось осуществление

4-й пятилетней программы экономич. развития (1976/77 — 1980/81 гг.). Приток иностр. капиталовложений за год возрос почти на 1/3, однако число заявок на создание новых предприятий возросло незначительно. Темпы инфляции — 15% (в 1978 г. — 9%). Число безработных — 1,2 млн.

В 1979 г. с. х-во испытывало трудности, вызванные прежде всего неблагоприятными погодными условиями. Сбор и производство (млн. т; в скобках — в 1978 г., уточн. данные) риса-сырца — 17 (17,4), кукурузы — 3,3 (3,0), бобовых — 0,159, тапиоки — 12 (16), сахарного тростника — 19 (20), каучука — 0,51 (0,47); улов рыбы и др. продуктов моря — 2,4 (1,9). 1979 г. объявлен «годом фермера», в рамках которого осуществлялась гос. программа стимулирования развития с. х-ва.

В 1979 г. добыча и производство (тыс. т; в скобках — в 1978 г., уточн. данные) плавикового шпата — 204 (260), оловянной руды — 33,9 (41,2), нефтепродуктов — 8500, цемента — 5250 (5040), сахара — 1790 (1570); сборка автомашин — св. 68,3 тыс. Обострились топливно-энергетич. трудности: возрос импорт нефти и нефтепродуктов, введены ограничения на продажу бензина и дизельного топлива.

В 1979 г. длина (км) ж. д. — 3765, трубопроводов — 572; в 1977 г. длина автодорог — 43,9 тыс. км. В 1978 г. автопарк — 581 тыс. машин. Тоннаж морского торгового флота — 221 тыс. бр. рег. т.

В 1979 г. (млн. долл.; в скобках — в 1978 г.) экспорт — 5420 (4030), импорт — 7307 (5507). Экспортировались (тыс. т) рис (2700), каучук (516), тапиока (4030), кукуруза (1950), сахар (1020), оловянная руда (0,331) и др.; импортировались топливо, машины и оборудование, пром. сырье

и др. Гл. контрагенты: Япония, США, ФРГ, Нидерланды, Саудовская Аравия.

Денежная единица — бат. В конце 1979 г. (млн. долл.; в скобках — в конце 1978 г.) дефицит платежного баланса — 400 (1477), золотовалютные резервы — 1450 (2120), внешний долг — 2796 (1351).

Важнейшие события 1979 г. В начале года были ослаблены ограничения на деятельность политич. партий (кроме КПТ). В апреле состоялись выборы в ПП; своих кандидатов выдвинули 38 партий и групп. В голосовании участвовало ок. 44% избирателей (в Бангкоке — 19,5%); ни одна из политич. группировок не получила абсолютного большинства. В мае сформировано гражданское правительство, которое, однако, не смогло добиться решения острых социально-экономич. проблем, стоящих перед страной. Роста стоимости жизни (в течение года несколько раз повышались цены на продовольствие, нефтепродукты и др.), число безработных достигло 1,2 млн. Ухудшение положения трудящихся вызвало ряд крупных забастовок рабочих гос. предприятий горнодоб. и пищевой пром-сти и на транспорте; в ряде случаев забастовки переросли в антиправительств. выступления.

Социально-экономич. трудности обусловили усиление политич. напряженности в стране и обострение борьбы соперничающих группировок в правящих кругах.

Внешняя политика в 1979 г. Основным направлением внешней политики Т. было укрепление тесных связей с США, Японией и странами Зап. Европы. США продолжали оказывать Т. экономич. и военную помощь, поставлять ему оружие. Важным аспектом внешнеполитич. курса Т. оставалось развитие регионального сотрудничества в рамках АСЕАН. Т., как и др. страны — члены АСЕАН, занял

негативную позицию в отношении революц. перемен в Кампучии и отказался признать Народно-революц. совет НРК. На 34-й сессии ГА ООН делегация Т. выступила соавтором резолюции, направленной на вмешательство во внутр. дела Кампучии. Несмотря на офици. объявленный нейтралитет, при попустительстве властей на территории Т. в течение всего года укрывались и действовали отрядки полпотовских банд и др. кампучийских контрреволюц. группировок, получавших военную и др. помощь Китая и империалистич. кругов Запада.

К. Чаманан выезжал в Японию (январь), Великобританию и США (февраль), Индонезию и Сингапур (март), Малайзию (март, октябрь); У. Патриянгкун — в Непал (ноябрь). В Т. приезжали президент Бирмы У Не Вин (март), премьер-министр Малайзии Х. Они (февраль), зам. премьер-министра Австралии Д. Энтони (октябрь), министры ин. дел Индонезии М. Кусумаатмаджа (апрель), Иракия М. Даян (май), ФРГ Х. Д. Геншер (июнь) и Новой Зеландии Б. Толбойс (ноябрь), ген. секретарь ООН К. Вальдхайм (май) и др. Установлены дип. отношения с Маврикием (январь).

К. Чаманан посетил Лаос, зам. премьер-министра С. Хонгладаром — КНР (январь). В Т. побывали премьер-министр Лаоса К. Фомвихан (апрель — май), зам. премьера Адм. Совета, мин. ин. дел КНДР Хо Дам (май), мин. ин. дел ВНР Ф. Пуяй (апрель — май) и др. Подписано соглашение о торговом морском сообщении с СРВ (январь).

Состоялись визиты в СССР К. Чаманана (март); первый офици. визит в СССР премьер-министра Т. со времени установления дип. отношений между СССР и Т. в 1941 г.) и делегация НЭС (август).

В. Викторов (политика), А. Рогожин (экономика).

ТАНЗАНИЯ

(Объединенная Республика Танзания)

Общие сведения. Т. — государство в Вост. Африке. Образовано 26 апреля 1964 г. в результате объединения Танганьики и Занзибара. Площадь — 945,1 тыс. км². Население — 17,5 млн. чел. (середина 1978 г.), гл. обр. африканцы. Религия — местные традиции, верования, ислам, христианство. Гос. языки — суахили и английский. Столица и осн. порт — Дар-эс-Салам (662 тыс. жит., оценка 1978 г.).

Государственный строй. По конституции, утвержденной в 1977 г., Т. — президентская республика. Законодательная власть принадлежит президенту и однопалатному парламенту — Национальному собранию (234 деп., 106 избираются на всеобщих выборах от материковой части, 15 — от Занзибара и Pemby, остальные назначаются президентом или входят в его состав по должности, срок полномочий — 5 лет). Глава государства и правительства — президент, избираемый на 5 лет; в 1975 г. президентом на третий срок переизбран Дж. Ньерере. Вице-президент — А. Джумбе. Премьер-министр правительства (назначается президентом) — Э. Сокоини. Мин. ин. дел — Б. Мкапа. На Занзибаре и Pemby по конституции 1979 г. высший орган законодат. власти — Совет представителей (срок полномочий — 5 лет), орган исполнит. власти — Революционный совет Занзибара (РСЗ; 35 чл., срок полномочий — 5 лет; пред. — А. Джумбе). Конституция предусматривает избрание путем прямого голосования президента островной части, который будет являться одновременно и пред. РСЗ и главой занзибарского правительства.

Политические партии и общественные организации. Чамача ма ни ндузи (ЧЧМ, Революционная партия, по конституции — единственная правящая партия. Основана в 1977 г. Пред. — Дж. Ньерере, вице-пред. — А. Джумбе.

С о ю з р а б о ч и х Т. (СРТ). Осн. в 1978 г. Ген. секретарь — А. Тандау.

Экономическое положение. В 1978 г. ВВП в постоянных ценах увеличился на 5,6% (на 5,9% — в 1977 г., уточн. данные) и составил 11 209,6 млн. шилл. Финансово-экономическое положение ухудшилось в связи со значительными расходами на военный конфликт с Угандой, усилившимися инфляционными явлениями, ростом цен на нефть и нефтепродукты.

Сельское хозяйство. На с. х-во приходится 38,6% ВВП, в нем занято 95% населения. В 1978 г. по

оценке ФАО сбор (тыс. т) хлопка — 56, кофе — 42, чая — 20, сизаля — 125, орехов кэшью — 74, табака — 18, гвоздики — 12, пшеницы — 65, кукурузы — 1000, риса падали — 260, сорго — 250, проса — 160, кассавы — 4076, сахарного тростника — 1361; произ-во (тыс. т) сахара — 100, ширетума — 1,6. Поголовье (млн., 1978 г.) кр. рог. скота — 15,3, овец — 3,0, коз — 4,7, свиней — 0,025, домашней птицы — 23,5. Улов рыбы — 250 тыс. т (1977 г.).

Промышленность. На пром-сть приходится 10,7% ВВП и 16,9% работающих по найму (1977 г.). Добыча (1978 г.) алмазов — 180 тыс. карат, золота — 1 т, оловянного концентрата — 2,5 т, поваренной соли — 18,0 тыс. т (1976 г.), слюды — 8 т. Произ-во (1978 г., оценка) цемента — 245 тыс. т, хл.-бум. тканей — 75,8 млн. м², удобрений — 40,0 тыс. т, нефтепродуктов — 650,0 тыс. т, железа листового — 26,0 тыс. т, обуви — 6,5 млн. пар, сигарет — 4,3 млрд. шт. В 1979 г. начато стр-во ряда пром. предприятий, в т. ч. текст. ф-ки, з-да по произ-ву мыла, з-да по произ-ву станков и др. В 1978 г. мощность электростанций — 267,2 тыс. квт; произ-во электроэнергии — 675,8 млн. квт. ч.

Т р а н с п о р т. Протяженность ж. д. составляет ок. 4 тыс. км, автодорог — ок. 20 тыс. км, из них с твердым покрытием — 2660 км. Автопарк — более 100 тыс. грузовых и легковых автомобилей и мотоциклов. Грузооборот мор. порта Дар-эс-Салам — ок. 5,0 млн. т (1978 г.). В 1977 г. Т. посетили 93 тыс. туристов, доходы составили 9 млн. долл.

Внешняя торговля. В 1977 г. экспорт и импорт (исключая торговлю с Кенией и Угандой) составили 4443,0 млн. шилл. и 5984 млн. шилл. Осн. статьи экспорта (в % по стоимости): кофе — 41,8, хлопок — 12,1, специи — 6,1, орехи кэшью — 6,1, сизаль — 5,1, табак и табачные изделия — 4,8, алмазы — 4,1, чай — 4,0; импорта: машины и оборудование — 38,2, нефть и нефтепродукты — 12,9, продовольствие — 10,2, металлы — 9,9. Осн. торговые партнеры: Великобритания (15,2% экспорта и 15,6% импорта), ФРГ (17,9 и 11,7), США (13,5 и 4,8), Иран (7,1% импорта), Япония (11,4% импорта). Экспорт в Кению и Уганду — 28 млн. и 2 млн. шилл., импорт из Кении — 177 млн. шилл.

Ф и н а н с ы. По бюджету 1979/80 г. расходная часть определена в 14 656 млн. шилл., в т. ч. бюджет развития — 7187 млн. шилл. В 1979 г. Т. получила займы: от МБРР и МАР — 85 млн. долл., МВФ — 34 млн. долл., Ирака — 246 млн. шилл., Кувейтского фонда эк. и соц. развития арабских стран — 150 млн. шилл.; субсидии: от Великобри-

тания — 655 млн. шилл., Швеция — 380 млн. шилл. Золото-валютные резервы на конец 1978 г. (млн. долл., в скобках — конец 1977 г.) — 199,8 (363,6). Денежная единица — тазаанский шиллинг. На октябрь 1979 г. 8,27 шилл. = 1 долл. США.

Важнейшие события и внешняя политика в 1979 г. В начале года состоялись учредительные конференции ряда общественных организаций Т. (Союза женщин, Союза молодежи, Союза кооперативов и др.), на которых были избраны их руководящие органы. Продолжался процесс реорганизации профсоюзов, распространивших с 1978 г. свое влияние и на островную часть страны. В мае состоялся 1-й съезд объединенных профсоюзов Т. В апреле завершились военные действия между Т. и Угандой, в июле пачался поэтапный отвод войск Т. из Уганды.

В течение года несколько раз повышались розничные цены на нефтепродукты, отдельные продовольственные и промышленные товары. Правительство Т. предпринимало усилия по мобилизации внутренних ресурсов для выполнения заданий третьего 5-летнего плана развития экономики. Прицелились меры по ограничению импорта и расширению экспорта, привлечению иностранных капиталовложений.

На Занзибаре и Pembe в соответствии с утвержденной в октябре 1979 г. конституцией островной части учрежден высший орган местной законодат. власти (парламент) — Совет представителей и высший орган исполнит. власти — Революционный совет Занзибара (РСЗ). Учрежден пост президента островной части Т. (будет избираться путем прямого голосования), который будет являться одновременно и пред. РСЗ и главой Занзибарского правительства. Были созданы независимые судебные органы Занзибара и Pembe.

В январе 1980 г. на Занзибаре и Pembe состоялись выборы в парламент — Совет представителей (избрано 125 чел.).

ТОГО

(Тоголезская Республика)

Общие сведения. Т. — государство в Зап. Африке. Площадь — 56,6 тыс. км². Население — ок. 2,5 млн. чел. (1979 г., оценка); эве, мина, уачи, йоруба-ана, кабье, лосо и др. Св. 2/3 населения придерживается местных традиц. верований, ок. 22% — христиане, остальные — мусульмане. Офф. язык — французский. Столица — Ломе (ок. 300 тыс. жит., с пригородами, 1979 г.).

Государственный строй. Глава государства и правительства — президент; с 1967 г. — генерал Г. Эйадема, он же — мин. обороны. Законодат. орган — однопалатное Национальное собрание (НС; 67 депутатов, избираемых населением на 5 лет). Мин. ин. дел и сотрудничества — А. Акакло-Ахиапо.

Политические партии и профсоюзы. Правящая партия Объединение тоголезского народа (ОТН) — единственная в стране. Обр. в 1969 г. Пред. — Г. Эйадема.

Национальная конфедерация трудящихся Того. Обр. в 1973 г. Ген. секретарь — Н. Барнабо.

Экономическое положение. В 1978 г. ВВП (млрд. афр. фр. в текущих ценах) — ок. 160 (в 1977 г. — 146,7). В 1979 г. продолжалось осуществление 3-го пятилетнего плана экономич. и социального развития (1976—80 гг.); за первые 4 года плановые показатели выполнены на 78%, освоено 89% капиталовложений.

В 1977/78 г. товарная продукция гл. экспортных культур (тыс. т; в скобках — в 1976/77 г.): какао-бобов — 16,7 (14,1), кофе — 4,1 (9,4), хлопка-сырца — 4,7 (7,0); сбор основных продовольств. культур: маниока — 454,0 (310,1), ямс — 474,5 (394,3), кукурузы — 172,8 (123,4), проса и сорго — 130,4 (107,2), риса — 23,3 (15,5). В 1976 г. поголовье скота (млн.) — 1,7, домашней птицы — 4,4.

В 1978 г. товарная продукция фосфоритов (млн. т) — 3,0 (в 1977 г. — 2,8), производство цемента (из импорт. клинкера) — ок. 300 тыс. т; в 1977 г. производство пива и безалкогольных напитков — 335 тыс. гал, тканей — ок. 18 млн. м, электроэнергии (млн. квт·ч) — 35 (и ок. 100 закуплено в Гане); в 1976 г. крахмала и крупы из маниоки — ок. 2 тыс. т. Вошедший в строй в 1978 г. нефтеперерабатывающий з-д (мощность — 1 млн. т нефти в год) работал в 1979 г. с большой недогрузкой из-за нехватки нефти. В 1979 г. за-

в центре внешней политики Т. продолжали оставаться вопросы ликвидации остатков колониализма и расизма на юге Африки. В течение года неоднократно проводились встречи президентов Т., Замбии, Мозамбика, Анголы и Ботсваны в целях координации действий по оказанию поддержки национально-освободительным движениям. Т. участвовала в Лусакаской конференции стран Содружества (август), на которой рассматривалась родезийская проблема. Т. приняла участие в 6-й конференции глав государств и правительств неприсоединившихся стран (Гаана, сентябрь). Активные отношения Т. поддерживала с развивающимися странами и развитыми капиталистич. государствами.

Дж. Ньерере выезжал в Италию, Алжир, Либерию (июль), Португалию, Ирландию, Великобританию, Францию (сентябрь), Ирак (декабрь); А. Джумбе — в Анголу (март), Судан (июнь), США (сентябрь). Т. посетили президенты Руанды (март, август), Кении (май), Уганды (май, июнь, июль, сентябрь, октябрь), Заира (июнь), Сейшельских Островов (август), глава государства Мозамбик (октябрь), президенты Мадагаскара, Островов Зеленого Мыса (декабрь), королева Великобритании (июль); премьер-министры Канады (август), Папуа Новой Гвинеи (декабрь); министры ин. дел Ботсваны (февраль), Бенина (март), Руанды (апрель), Японии, Австралии (июль), Мадагаскара (август) и др.

Т. поддерживала связи с социалистич. странами. Дж. Ньерере выезжал на Кубу и в НРБ (сентябрь). Подписаны долгосрочные соглашения об экономическом и научно-техническом сотрудничестве с НРБ, соглашение об экономическом, научном и техническом сотрудничестве с ССФРЮ.

В феврале Т. посетила советская делегация во главе с зам. мин. ин. дел СССР Л. Ф. Ильичевым.

Г. Тараленки (политика), Ю. Тюльнякова (экономика).

вершено строительство (совместно с БСК и Ганой) цементного з-да, к которому проложена ж. д.

В 1979 г. длина ж. д. — ок. 500 км, автодорог (тыс. км) — 7,7, в т. ч. асфальтир. — 1,4. В 1978 г. автотарк — ок. 33 тыс. машин; грузооборот морского порта Ломе — 1,3 млн. т.

В 1977 г. (млрд. афр. фр.; в скобках — в 1976 г.) экспорт — 39,1 (25), импорт — 69,8 (44). Экспортировались (в %; уточн. данные) фосфориты (48,7), какао-бобы (23,8), кофе (14) и др.; импортировались потребит. товары, в т. ч. продовольствие (46), оборудование (45), нефтепродукты (7) и др. Гл. контрагенты: Франция (29% экспорта, 34% импорта), Нидерланды (соответственно — 31,5% и 7,3%), ФРГ (11,8% и 9,4%).

Бюджет на 1979 г. (млрд. афр. фр.; в скобках — в 1978 г.) сбалансирован в сумме 62,5 (60,6), в т. ч. капиталовложения — 15,8 (15,6); в 1979 г. выплаты на погашение внешнего гос. долга — 8,4 (св. 7,6); подписаны соглашения о займах и субсидиях с МБРР (3,3), Саудовской Аравией (1,3), Европейским фондом развития ЕЭС (1,1), Францией (ок. 1,1), ФРГ (0,6) и др.

Важнейшие события 1979 г. В январе запрещена деятельность подавляющего большинства религиозных сект. В марте и сентябре Г. Эйадема реорганизовывал правительство. В августе состоялся процесс по делу об антиправительств. заговоре 1977 г. (см. ст. Того в Ежегоднике БСЭ 1978 г.); вынесено 10 смертных приговоров (7 — заочно; остальные 3 помилованы). В ноябре чрезвычай. съезд ОТН решил ввести в Т. конституц. форму правления и провести выборы в НС. В декабре возрастной ценз избирателей снижен с 21 до 18 лет. 30 декабря прошли всенародный референдум, одобривший конституцию Т., президентские выборы и выборы в НС (депутаты НС не получают вознаграждения); Г. Эйадема переизбран президентом Т. Конституция закрепила однопартийную систему и главенство ОТН над всеми государственными ин-тами.

Внешняя политика в 1979 г. Г. Эйадема выезжал в Гамбию (февраль), БСК и Габон (март), Верхнюю Вольту (апрель), Руанду (май); участвовал во встрече президента Франции В. Жискара д'Эстена с главами государств и правительств ряда франкоязычных стран Африки, Бенина (май,

июнь), Либерию (июль). В Т. приезжали президенты Нигера С. Кунче (январь, май, сентябрь), Гашия А. Секу Туре (январь, ноябрь) и Верхней Вольты С. Ламизана (сентябрь), глава государства и правительстве Ганы Ф. Акуффо (май), министры ин. дел Бенина М. Алладайе (январь), Габона М. Бонго и Руанды Ф. Нгарукийинтвали (март), секретарь по ин. делам Ливии А. А. Трейки (декабрь) и др. Установ-

лены дип. отношения с Коста-Рикой (июнь). В Ломе представители 58 государств Африки, бассейнов Карибского моря и Тихого океана и ЕЭС подписали новую конвенцию о торгово-экономических отношениях сроком на 5 лет (октябрь).

Т. посетила правительство делегация СФРЮ (май). Установлены дип. отношения с Кубой (январь). З. Токарева.

ТОНГА

(Корольство Тонга)

Т. — государство на 169 о-вах в Ю.-З. части Тихого океана. Входит в Содружество (брит.). Площадь — 699 км². Население — св. 100 тыс. чел. (1979 г., оценка); гл. обр. тонганцы. Большинство населения — христиане (гл. обр. протестанты). Оффц. языки — тонганский и английский. Столица — Нукуалафа (св. 25 тыс. жит., 1979 г.).

Глава государства — король; с 1965 г. — Тауфаахау Тупоу IV. Законодат. орган — Законодат. ассамблея (11 членов правительства, 7 представителей знати и 7 депутатов, избираемых населением на 3 года). Премьер-министр — принц Туинелехаке (брат короля), он же — мин. с. х-ва, туризма и связи. Мин. ин. дел и обороны — наследный принц Тупоута (с июля 1979 г.; до этого — принц Туинелехаке). Политич. партий и профсоюзов в Т. нет.

Основа экономики — производство копры и бананов (гл. обр. на экспорт в Новую Зеландию и Зап. Европу) — в 1979 г. (тыс. т) соответств. 15 и 16. Есть животноводство и рыболовство. Пром-сть развита слабо. В 1979 г. продолжа-

лось осуществление 3-го пятилетнего плана экономич. развития (1976—80 гг.) и (с 1977 г.) программы стимулирования развития пром-сти. 17% самозает. населения — безработные. В 1979 г. длина дорог с твердым покрытием — ок. 300 км, автопарк — 1650 машин. В 1979 г. (млн. паанг) экспорт — 5,8, импорт — 26. Из Новой Зеландии, Австралии и Японии ввозятся продовольствие и пром. товары. Дефицит внешнеторг. и платежного балансов покрывается за счет иностр. субсидий и займов, доходов от туризма (в 1979 г. — св. 35 тыс. туристов) и др. Денежная единица — паанга, 1 паанга = 1,06 австралийского долл.

В 1979 г. король высказал в Ливию (март); установлены дипломатические отношения, ФРГ (подписаны соглашения о техническом и финансовом сотрудничестве), Францию, Нидерланды, Великобританию, Австралию и Новую Зеландию (октябрь).

Состоялся неоффц. визит принца Тупоута в СССР (ноябрь). С. И.

ТРИНИДАД И ТОБАГО

(Республика Тринидад и Тобаго)

Общие сведения. ТТ. — государство в Карибском море на о-вах Тринидад (4228 км²) и Тобаго (300 км²). Входит в Содружество (брит.). Население — 1,2 млн. чел. (1978 г., оценка). 42% населения — негры, 41% — индийцы; по религии б. ч. христиане (католики, англикане и др.). Оффц. язык — английский. Столица — Порт-оф-Спейн (с пригородами 275 тыс. жит., 1977 г.).

Государственный строй. Глава государства — президент; с 1 августа 1976 г. — Э. Кларк. Законодательная власть принадлежит парламенту, состоящему из палаты представителей (36 деп., избираемых населением на 5 лет) и сената (31 чл.). Премьер-министр — Э. Уильямс. Мин. ин. дел — Д. Доналдсон.

Политические партии и профсоюзы. Народное национальное движение (ННД). Правящая партия. Осн. в 1956 г. Объединяет в основном между буржуазию и интеллигенцию, а также часть рабочих. 24 места в палате представителей. Лидер — Э. Уильямс. Объединенный рабочий фронт (ОРФ). Осн. в 1975 г. Прогрессивная партия. Объединяет рабочих нефт., сах. промышленности и др. трудящихся. 10 мест в палате представителей. Лидер — Б. Панда. Конгресс демократического действия (КДД). Осн. в 1971 г. на базе созд. в 1965 г. буржуазной Либеральной партии. 2 места в палате представителей. Лидер — Р. Робинсон. Демократическая лейбористская партия (ДЛП). Осн. в 1956 г.

Выражает интересы крупной торгово-промышленной буржуазии. Лидер — С. Капилдзо. В результате раскола партии выделилась фракция под назв. Социал-демократическая партия. Лидер — В. Джамадор.

Конгресс профсоюзов ТТ. (КПТТ). Осн. в 1957 г. 60 тыс. чл. Входит в МКСН. Пред. — Дж. Мэнсуэлл.

Экономическое положение. В 1978 г. ВВП составил 9,441 млн. долл. ТТ. Доля в ВВП (з, % 1977 г.) горнодоб. пром-сти и нефтепереработки — 37,7, торговли (включая обслуживание в отелях) — 32,4, обработ. пром-сти — 11,9, транспорта и связи — 6,0. Общая численность занятых (1978 г.) — 385 тыс., в т. ч. (в %) в обслуживании — 24,5, в обработ. и горнодоб. пром-сти — 19,6, в с. х-ве, лесоводстве и рыболовстве — 13,1, торговле — 17,0, стр-ве и коммунальном обслуживании — 17,9, транспорте и связи — 7,8. В 1978 г. добыча нефти увеличилась до 12 млн. т (в 1977 г. — 11,9 млн. т). Б. ч. добычи и 2/3 переработки нефти контроли-

руются монополиями США («Тексако Тринидад» и др.). В 1977—78 гг. в добыче нефти, нефтепереработке и сбыте нефтепродуктов возросла роль гос. нефт. компании ТТ. «Тринидад энд Тобаго ойл компани» («Тринток»). Мощность нефтеперерабат. пром-сти по прямой перегонке на конец 1978 г. — 23,1 млн. т нефти в год. Она работает в основном на импортной нефти. В 1977 г. добыто 1,7 млрд. м³ товарного природного газа и произведено 43,6 тыс. т асфальта. Произ-во (тыс. т, 1977 г.): нефтепродуктов — 16 540, углерод — 386, цемента — 215. Выработка электроэнергии (1977 г.) — 1,6 млрд. квт·ч. Осн. с. х. культура — сах. тростник (мл. в 1977 г. — 32 тыс. га, сбор — 1891 тыс. т), произ-во сахара-сырца — 178 тыс. т (1977 г.). Сбор (тыс. т, 1977 г.) бананов — 9, какао — 4, кофе — 3, кокосовых орехов — 79, батата — 3, маниока — 5, кукурузы — 5, риса — 20. Поголовье (тыс., 1977 г.) кр. рог. скота — 75, свиней — 56, коз — 43. Протяженность автодорог (1977 г.) — 6,4 тыс. км. Автопарк — 158, 1 тыс. автомобилей (1977 г.).

В 1978 г. экспорт — 4792 млн. долл. ТТ. импорт — 4526 млн. долл. ТТ. Доля (в %, 1977 г.) в экспорте: нефтепродукты — 52, нефть — 39, продукция нефтехимии (включая удобрения) — 3, сахар — 2; в импорте: нефть — 42, автомобили — 40, оборудование и металлоизделия — 10, товары ширпотреба — 5, продовольствие — 3. Доля в экспорте (в %, 1977 г.): США — 70,2, страны Карибского общего рынка — 9,2, Пуэрто-Рико и Виргинские о-ва (США) — 6,7, Великобритания — 3,8; в импорте: Саудовская Аравия — 23,8, США — 20,7, Великобритания — 10,5, страны ЕЭС — 4,0, Карибские страны — 3,5, Канада — 3,5.

В 1978 г. доходы ТТ. от экспорта нефти и нефтепродуктов составили 5278 млн. долл. Валютный резерв составил 1,5 млрд. долл. Денежная единица — доллар ТТ. 2,4 долл. ТТ. = 1 долл. США (1977 г.).

Важнейшие события и внешняя политика в 1979 г. Под контроль гос-ва перешло 51% добычи нефти в море, дающем большую часть нефтедобычи. Кроме того, гос-во стало контролировать сбыт нефтепродуктов внутри страны. Премьер-министр Э. Уильямс заявил в августе, что стране придется пригласить иностранных рабочих из-за нехватки рабочей силы для успешного выполнения плана промышленного развития ТТ. на 1980 г. В начале 80-х гг. стране потребуются также и сельскохозяйственные рабочие.

В мае парламент ТТ. принял закон, определяющий условия предоставления помощи странам Карибского сообщества («КАРИКОМ»). Лидер Конгресса демократического

действия Р. Робинсон призвал Карибские страны помочь Тобаго в борьбе за внутреннее самоуправление и соблюдение на острове прав человека. В начале сентября Э. Уильямс принял участие в 6-й конференции глав государств и прави-

тельств неприсоединившихся стран в Гаване. В марте ТТ. признал новое правительство Гренады. Установлены дипломатические отношения с ЧССР (ноябрь).
В. Булавин.

ТУВАЛУ

Т. — независимое государство в юго-зап. части Тихого ок. Имеет статус «ассоциированного члена» Содружества (брит.) без права участия в конференциях стран Содружества на уровне глав государств и правительства.

Площадь — 25,9 км². Население — ок. 10 тыс. чел. (1979 г., оценка), гл. обр. полинезийцы; по вероисповеданию — преимущественно протестанты. Офиц. язык — английский. Столица — Фунафути (ок. 1500 жит.).

Глава государства — королева Великобритании, представленная генерал-губернатором (П. Фиатау Тео). Законодательный орган — Палата ассамблеи (однопалатный парламент; 12 чл., избираемых населением на 4 года). Премьер-министр — Т. Лаути. Политических партий и профсоюзов нет.

Основа экономики — производство копры; среднегодовое производство — 420 т. Развитие с. х-ва затруднено вследствие низкого плодородия почв. Предусматривается развитие рыболовства. Транспорт развит слабо. В Фунафути имеет-

ся аэропорт и морской порт. Авиа связь осуществляется компаниями «Эйр пасифик» и «Эйр Фиджи». Морская связь осуществляется судоходной компанией «Науру пасифик лайн». Осн. торг. партнеры — Великобритания, Австралия, Новая Зеландия и Япония. Дефицит торгового и платежного баланса Т. покрывается за счет иностранных субсидий, выпуска марок, а также финансовой помощи Азиатского банка развития и др. организаций ООН. Денежная единица — австралийский доллар.

Правительство сосредоточило усилия на изыскании средств для финансирования проектов экономического развития, в частности создания рыбохозяйственных организаций.

В феврале Т. Лаути посетил США, в июле — Соломоновых Острова (принял участие в работе Южнотихоокеанского форума). Подписано соглашение с Великобританией о техническом сотрудничестве (январь).

С. И.

ТУНИС

(Тунисская Республика)

Общие сведения. Т. — государство в Сев. Африке. Площадь — ок. 164,2 тыс. км². Население — 6,3 млн. чел. (1980 г., оценка); гл. обр. арабы и берберы; св. 300 тыс. тунисцев работают за границей (в т. ч. св. 180 тыс. — во Франции). Гос. религия — ислам. Офиц. язык — арабский. Столица — г. Тунис (930,7 тыс. жит., с пригородами, 1979 г.).

Государственный строй. Глава государства — президент, избираемый населением на 5 лет; с 1957 г. — Х. Бургиба (с 1974 г. — пожизненно). Высшая инстанция страны — Совет республики (члены политбюро СДП и правительства). Высший законодат. орган — однопалатное Нац. собрание (НС; 121 депутат, избираемый населением на 5 лет). Премьер-министр — М. Мзали (с 23 апреля 1980 г.); до этого — Х. Нуира). Мин. ин. дел — Х. Бельхаджа (с 15 апреля 1980 г.); до этого — М. Фитуря).

Политические партии и профсоюзы. Правящая Социалистическая дустуровская партия (СДП). Обр. в 1934 г. Пожизненный пред. — Х. Бургиба, ген. секретарь — М. Мзали (с 23 апреля 1980 г.; до этого — Х. Нуира).

Тунисская коммунистическая партия. Осн. в 1920 г. (как секция Французской КП), в 1939 г. оформилась в самостоят. партию, с 1963 г. запрещена, действует нелегально.

Всеобщее тунисское объединение труда (ВТОТ). Обр. в 1946 г. Работает под контролем СДП. Входит в МКСП. Ген. секретарь — Т. Абид.

Экономическое положение. В 1979 г. ВВП возрос на 8,9% (в 1978 г. — на 6,9%), головой нац. доход на душу населения (тунисских динаров) — 353,5 (в 1978 г. — 318,1), освоено капиталовложений в экономику (млн. тунисских динаров) — 856 (в 1978 г. — ок. 750) или 98,7% планировавшихся. Продолжалось осуществление 5-летнего плана развития (1977—81 гг.). Сохранялся гос. контроль над ключевыми отраслями экономики (горнодоб. пром-сть, энергетика, транспорт и др.) при проведении политики «экономики либерализма» (создание частных мелких и средних предприятий и широкое привлечение в экономику иностр. капитала).

Сельское хозяйство. В 1979 г. рост с. х. производства — 1,7%. Сбор и производство (тыс. т; в скобках — в 1978 г., уточн. данные) пшеницы — 680 (770), ячменя — 270 (180), картофеля — 120 (105), сахарной свеклы — 52 (80), томатов — 300 (260), перца — 135 (130), артишоков — 18 (16), оливков — 400 (625), бахчевых — 220 (210), цитрусовых — 183 (220), фиников — 45 (45), абрикосов — 21 (26), винограда — 80 (50), миндаля — 30 (35), травы

альфа — 85 (93), табака — 6,0 (4,8), пробковой коры — 8,0 (7,7). Поголовье (тыс.) кр. рог. скота — 500 (510), овец и коз — 4000 (4150), верблюдов — 150 (1978 г.), ослов — 225 (1978 г.), лошадей — 100 (1978 г.), домашней птицы — 18,0 (17,5) млн. Улов рыбы — 60,2 (54,8) тыс. т. Среднегодовой импорт (тыс. т) мяса — 10—12, молока — 20—25, масла — 3—4, яиц — 60—80 млн.

Промышленность. В 1979 г. рост пром. производства — 8,4% (в 1978 г. — св. 11%), в т. ч. в обработ. пром-сти — 12,6%, горнодоб. — 23,2%. Добыча и производство (тыс. т; в скобках — в 1978 г., уточн. данные) нефти — 5200 (4944), фосфоритов — 4100 (3712), железной руды — 370 (356), плавикового шпата — 37 (33), бари́та — 16 (10), свинцового концентрата — 16 (15), цинкового концентрата — 16 (14), оливкового масла — 80 (125), вина — 60,0 (42,4), сахара — 106 (105), цемента — 1400 (881), чугуна — 150 (145), стали — 176 (168), проката — 150 (140), стальной проволоки — 14 (14), фосфорной кислоты — 270 (223,7), суперфосфата — 55,0 (59,3), тройного суперфосфата — 486,0 (508,3), фтористого алюминия — 18,0 (17,7), нефтепродуктов — 1350 (1213), газа — 332 (295) млн. м³, х. б. тканей — 51,5 (49,0) млн. м, автомобиль (сборка; тыс.) легковых — 4,1 (2,86), грузовых — 5,92 (4,14), автобусов и автокаров — 0,13 (0,19); электроэнергия — 2,2 (2,0) млрд. квт·ч.

Транспорт. В 1979 г. длина (тыс. км) жел. дорог — ок. 2 (ж. д. транспорт — в руках гос. компании), автодорог — 18, в т. ч. с твердым покрытием — 9; нефтепроводов — 881 км, газопроводов — 360 км; автопарк — ок. 280 тыс. машин (ок. 45% — легковые, 30% — грузовые). Тоннаж морского торгового флота — 186 тыс. бр. рег. т.

Внешняя торговля. В 1979 г. (млн. тунисских динаров в текущих ценах; в скобках — в 1978 г., уточн. данные) экспорт — 620 (453,4), импорт — 1062 (881,6). Экспортировались (в %) сырье и полуфабрикаты (64, в т. ч. нефть — 48, фосфориты и их производные — 12), готовая пром. продукция (23), продовольствие (ок. 13) и др.; импортировались машины и оборудование (ок. 30), нефтепродукты и др. энергетич. сырье (17), продовольствие (12,7), цемент, шломатериалы, прокат черных металлов и др. Гл. контрагенты (в %) страны — члены ЕЭС (58, в т. ч. Франция — ок. 24, Италия — 16, ФРГ — 10), США (7,1); доля социалистич. стран — 3 (в 1978 г. — ок. 5).

В 1979 г. число иностр. туристов — 1350 тыс. (на 16% больше, чем в 1978 г.); доходы от иностр. туризма (млн. тунисских динаров) — 206 (в 1978 г. — 166,7).

Финансы. Денежная единица — тунисский динар. По текущему бюджету па 1980 г. (млн. тунисских динаров)

расходы — 564, доходы — 751, 6 (в 1979 г. — 675), бюджет капиталовложений — 450. В 1979 г. (млн. тунисских динаров) внутр. гос. долг — 180, внешний — 1166,6; платежи в погашение долга и проценты по кредитам и займам — 124; денежная масса в обращении — 795 (в 1978 г. — 688,1); золотовалютные резервы — 129,1 (в 1978 г. — 102,0).

Важнейшие события 1979 г. В течение года в Т. сохранялась сложная внутриполитич. обстановка. Усилились темпы инфляции, продолжали расти цены на продовольствие и товары первой необходимости, рекордного уровня достигла безработица (число полностью безработных — 300 тыс.). Власти по-прежнему отказывались предоставить оппозиции право на политич. деятельность (отказ «движению демократов-социалистов», сформированному т. н. либеральной оппозицией, зарегистрироваться как политич. партия, регулярные конфискации издаваемых этой оппозицией газет и т. п.). Усилились репрессии против политич. противников режима, профсоюзных активистов, интеллигенции, молодежи и студенчества. Летом была закрыта профсоюзная газета «Аш-Шааб», а ее издатели привлечены к судебной ответственности.

В ходе подготовки к съезду СДП (прошел в сентябре) и выборам в НС амнигирована большая группа политич. заключенных (май), помилованы и освобождены из тюрьмы быв. ген. секретарь ВГОГ Х. Ашур и 8 др. профсоюзных деятелей.

В ноябре прошли выборы в НС; в них впервые смогли участвовать также и тунисцы, работающие или обучающиеся за границей. В выборах участвовало ок. 81% избирателей, св. 96,2% из них проголосовали за кандидатов в депутаты, выдвинутых по официальным утвержденным спискам.

Внешняя политика в 1979 г. Т. участвовал в совещании министров ин. дел, экономики и финансов арабских стран в Багдаде (Ирак, март) и в соответствии с его решениями разорвал дип. отношения с АРЕ (апрель). Также в соответствии с решениями багдадского совещания из Каира в Тунис переведен Ген. секретариат ЛАГ (май); ген. секретарем ЛАГ избран тунисец Ш. Клиби (июнь). Х. Нуира выезжал в АНДР (март, ноябрь), М. Фитурри — в АНДР (март), Ирак (апрель), ФРГ (июнь), Либерию (июль) и Саудовскую Аравию (ноябрь — декабрь). В Т. приезжали президент Сомали М. Сиад Барре (июль), министры иностранных дел АНДР М. С. Беняхья (апрель) и Сенсгала М. Ньясс (сентябрь) и другие. Подписано соглашение о культурном сотрудничестве с США (сентябрь).

Т. посетили пред. Союзного исполнит. веча СФРЮ В. Джуранович (декабрь) и мин. ин. дел ЧССР Б. Хвёнек (апрель).

Р. Лаврова (политика), Г. Пармёнов (экономика).

ТУРЦИЯ

(Турецкая Республика)

Общие сведения. Т. — государство в Зап. Азии и Ю.-В. Европе. Площадь — 780,6 тыс. км². Население — 43,1 млн. чел. (1978 г., оценка); турки (ок. 90%), курды, арабы, лазы, грузины и др. По религии преобладают мусульмане-сунниты. Гос. язык — турецкий. Столица — Анкара (1,9 млн. жит., 1978 г.), крупнейший город — Стамбул (2,7 млн. жит., 1978 г.).

Государственный строй. Глава государства — президент, избираемый ВНС из числа его членов на 7 лет; с 1973 г. — Ф. С. Корутюрк. Высший законодат. орган — Великое нац. собрание (ВНС); Сенат (150 сенаторов, избираемых населением на 6 лет; 15, назначаемых президентом на 6 лет; пожизненные сенаторы: бывшие президенты Турции и члены К-та нац. единства, совершившего военный переворот в 1960 г.) и Нац. палата (НП, 450 депутатов, избираемых населением на 4 года). Премьер-министр — С. Демирель (с 12 ноября 1979 г.; до этого — Б. Эджевит). Министр иностранных дел — Х. Эркем (с 12 ноября 1979 г.; до этого — Г. Окчун).

Политические партии и профсоюзы. Народно-республиканская партия (НРП). Осн. в 1923 г. 204 депутата и 63 сенатора. Входит в Социнтерн. Ген. пред. — Б. Эджевит. Партия справедливости (ПС). Осн. в 1961 г. 187 депутатов и 77 сенаторов. Ген. пред. — С. Демирель. Партия национального благоденствия. Осн. в 1972 г. 22 депутата и 7 сенаторов. Ген. пред. — Н. Эрбакан. Демократическая партия. Осн. в 1970 г. 4 мая 1980 г. заявила о самороспуске. 1 депутат. Ген. пред. — Ф. Бозбейли. Республиканская партия доверия. Обр. в 1973 г. 1 депутат и 2 сенатора. Ген. пред. — Т. Фейзиоглу. Партия националистического движения. Осн. в 1958 г. 17 депутатов и 1 сенатор. Ген. пред. — А. Тюркеш. Рабочая партия Турции. Обр. в 1961 г. Ген. пред. — г-жа Б. Боран. Социалистическая рабочая партия Турции. Обр. в 1974 г. Ген. пред. — А. Качмаз. Партия социалистической революции Турции. Обр. в 1975 г. Генеральный пред. — М. А. Айбар.

Коммунистическая партия Турции. Осн. в 1920 г., с 1923 г. — в подполье. Ген. секретарь ЦК — И. Билен.

Конфедерация рабочих профсоюзов Турции. Осн. в 1952 г. Св. 1 млн. членов. Входит в МКСП. Ген. пред. — Х. Тунч. Конфедерация революционных рабочих профсоюзов Турции. Осн. в 1967 г. Св. 500 тыс. членов. Ген. пред. — А. Башпурк.

Экономическое положение. В 1979 г. началось осуществление 4-й пятилетней программы экономич. развития (1979—83 гг.). ВВП возрос (в %; в скобках — в 1978 г.) на

2,4 (3,0), продукция пром-сти — на 2,2 (4,8), с.х-ва — на 1,1 (5,1); капиталовложения в экономику (млрд. лир) — 380,3 (243,3), в т. ч. в гос. сектор — 203,8 (124,8); из-за нехватки валюты на оплату импорта сырья, деталей и узлов и из-за перебоев в снабжении электроэнергией производств мощности в пром-сти были загружены в среднем на 43% (32%); темп роста инфляции и цен — ок. 80% (ок. 70%). По офиц. данным, число безработных — св. 3 млн.; за границей работало ок. 800 (ок. 800) тыс. рабочих, валютные поступления от них (млн. долл.) — 1700 (983,0, уточн. данные).

Промышленность. В 1978 г. капиталовложения (млрд. лир; в скобках — в 1977 г., уточн. данные) в обраб. пром-сть — 55,2 (49,5), энергетич. — 26,0 (16,1), добычающую — 9,8 (7,7).

Производство важнейших видов промышленной продукции

Виды продукции	1976 г.	1977 г.	1978 г.
Электроэнергия, млрд. квт. ч	18,3	20,5	21,6
Каменный уголь, тыс. т	8072	7672	8100
Бурый уголь*, тыс. т	13 681	14 828	13 456
Нефть*, тыс. т	2568	2714	2735
Нефтепродукты, тыс. т	13 043	14 348	12 936
Хромовая руда*, тыс. т	830	865**	622
Железная руда*, тыс. т	3081	3203**	3078
Мель (черновая), тыс. т	28	31**	26
Марганцевая руда, тыс. т	21	34	80
Чугун, тыс. т	1518	1360	1369
Прокат, тыс. т	1457	1397	1628
Цемент*, тыс. т	12 392	13 832	15 343
Бумага и картон, тыс. т	335	375	326
Х.-б. ткани, млн. м	206	179	209
Шерстяные ткани, млн. м	7,6	5,9	6,3
Сахар*, тыс. т	982	1080	1135
Удобрения*, тыс. т	2930	2736	2541

* Вкл. частный сектор. ** Уточн. данные.

В 1979 г. вошли в строй ГЭС Хасан-Угурлу на р. Ешиль-Ирмак, ЛЭП Батуми — Хопа, 2 дм тракторный в Адапазари и железобетонных шпал в Сивасе.

Сельское хозяйство. В с.х-ве занято ок. 60% населения. В 1978 г. капиталовложения в с.х-во (млрд. лир; в скобках — в 1977 г., уточн. данные) — 28,7 (25,4). В 1979 г. сбор (млн. т.; в скобках — в 1978 г., уточн. данные) пшеницы — 17,0 (16,7), ржи — 0,60 (0,67), овса — 0,33 (0,37), ячменя — 4,5 (4,8), риса — 0,20 (0,19), подсолнечника — 0,550 (0,485), хлопка — 0,479 (0,479), табака — 0,283 (0,297), сахарной свеклы — 9,5 (8,8), фундука — 0,255 (0,300), грецких орехов — 0,006 (0,007).

В 1978 г. поголовье (млн.; в скобках — в 1977 г., уточн. данные) кр. рог. скота — 16,0 (15,6), овец — 43,9 (42,7), коз — 18,4 (18,3), в т. ч. ангорских — 3,6 (3,5); пастирг (тыс. т) шерсти — 57 (55), мохера — 6 (6); улов рыбы (тыс. т) — 320 (300).

Транспорт. В 1978 г. длина ж. д. — 8138 км, шоссе (тыс. км) — 33,5, в т. ч. гос. значения — 32,5; автопарк (тыс. машин; в скобках — в 1977 г., уточн. данные) легковых — 597,4 (536,2), грузовых — 288,9 (270,9), автобусов — 85,1 (78,9). В 1979 г. (тыс. т; в скобках — в 1978 г.) тоннаж морского флота — 1421,7 (1358,8).

Внешняя торговля. В 1978 г. (млн. долл.; в скобках — в 1977 г.) экспорт — 2288,2 (1753,0), импорт — 4599,1 (5796,3). Гл. контрагенты (в %): в экспорте — ФРГ (22), Италия (8), США (7), Франция (6), Швейцария, Великобритания и СССР (по 5); в импорте — ФРГ (18), Франция (8), Италия, США, Швейцария и Ирак (по 6), Великобритания (5), Япония (3), Нидерланды, Бельгияско-Люксембургский экономич. союз и СССР (по 2).

В 1978 г. число иностр. туристов (млн.) — 1,3 (в 1977 г. — 1,2); доходы от иностр. туризма — 145 (141) млн. долл.

Финансы. Денежная единица — турецкая лира. В июне 1979 г. турецкая лира девальвирована в среднем на 43% по отношению к долл. и ряду др. валют стран Запада. По бюджету на 1979/80 г. (млрд. лир; в скобках — в 1978/1979 г.) расходы — 397,3 (262,8), доходы — 372,3 (247,3). На июнь 1978 г. (в скобках — на июнь 1977 г.) внутренний гос. долг — 150,5 (111,6) млрд. лир, внешний — 4,1 (3,4) млрд. лир и 4,7 (4,0) млрд. долл. На конец октября 1979 г. резервы валюты и золота (млн. долл.) — 1044 (на конец декабря 1978 г. — 988). На начало ноября 1979 г. количество денег в обращении (млрд. лир) — 176,3 (на конец декабря 1978 г. — 113,7). В 1979 г. подписаны соглашения о займах и кредитах (млн. долл.) с консорциумом помощи Т. — 906, с консорциумом междунар. банков — 407, МВФ — 325, Саудовской Аравией — 250, МБРР — 218 и др.; соглашения об отсрочке гос. и коммерч. долгов (млрд. долл.) с междунар. банками — на 2,2, с консорциумом помощи Т. — на 1,1.

Важнейшие события 1979 г. Внутривнутриполитич. положение в Т. оставалось сложным. Несмотря на чрезвыч. положение, введенное в конце 1978 г. в 13 вилайетах (см. ст. Турция). В важнейшие события 1978 г. в Ежегоднике БСЭ 1979 г.), а в течение 1979 г. — еще в 6 вилайетах, размах политич. терроризма и насилия в стране продолжал усиливаться.

Сохраняли прежнюю остроту и экономич. проблемы. Меры, принятые в июне — июле правительством под давлением МВФ (девальвация турецкой лиры, введение строгого режима экономии валютно-фин. средств, повышение цен на продукцию предприятий гос. сектора, ограничение импорта), не ликвидировали кризисные явления в турецкой экономике, привели к дальнейшему усилению инфляции, росту дороговизны, увеличению безработицы и нарастающим социальным конфликтам.

Нерешенность внутр. проблем оказала влияние на исход острой борьбы за власть между правительством Б. Эджевита и оппозицией. Состоявшиеся 14 октября частичные выборы в Сенат и дополнит. выборы в НП принесли победу ПС (47% голосов избирателей против 28% поданных за НРП); соотношение сил в ВНС изменилось

в пользу оппозиции и правительство Б. Эджевита было вынуждено уйти в отставку. Лидер ПС С. Демирель сформировал однопартийное правительство парламентского меньшинства, получившее вотум доверия при поддержке др. правых партий, представленных в меджлисе.

Правительство С. Демиреля, как и предыдущее, провозгласило своими первоочередными задачами преодоление экономич. трудностей и борьбу с анархией и терроризмом. Как явствует из правительств. программ, оно намерено добиваться этих целей путем дальнейшего наступления на экономич. и политич. права трудящихся.

В конце декабря высшее военное руководство во главе с нач. штаба турецкой армии К. Эвренем обратилось с письмом к Ф. Корутюрку, в котором потребовало от правительства и политических партий принятия срочных мер по ликвидации анархии, террора и межпартийных разногласий.

Внешняя политика в 1979 г. Т. продолжала активно участвовать в политич. и военных мероприятиях, проводившихся по линии НАТО. Т. поддержала решение Брюссельской сессии совета НАТО (декабрь) о производстве и размещении в ряде западноевропейских стран новых американских ракет среднего радиуса действия (по заявлению офиц. турецких деятелей не имеется в виду размещение таких ракет на турецкой территории).

В связи с выходом Ирана и Пакистана из СЕНТО Т. взяла на себя инициативу по юридич. оформлению роспуска этой военно-политич. группировки.

Продолжались турецко-американские переговоры по вопросу о заключении нового соглашения о военном сотрудничестве. В связи с затяжкой переговоров Т. продлила в октябре на 3 месяца временный статус военных баз США на турецкой территории.

Сохранялись турецко-греческие противоречия в связи с продолжавшейся неурегулированностью кипрского вопроса (турецкие войска продолжали оставаться на Кипре, занимая до 40% его территории) и острыми разногласиями по проблемам Эгейского моря (принадлежность материкового шельфа, ширина территор. вод, разграничение зон ответственности в воздушном пространстве и т. д.). Эти вопросы обсуждались на встречах ген. секретарей МИД двух стран.

Б. Эджевит посетил Ливию (январь), Г. Окчун — Австрию (январь), САР, ОАЭ, Катар и Саудовскую Аравию (апрель), Кувейт, Испанию, Японию, Филиппины и Юж. Корею (май), Иран (июнь). В Турцию побывали президент Гамбали Д. К. Джаваара (июнь), вице-президент Индонезии А. Малик (апрель), министры ин. дел Сьерра-Леоне А. Конте (август; подписано соглашение об экономич., технич. и культурном сотрудничестве) и Таиланда У. Патриянгкун (сентябрь), папа Иоанн Павел II (ноябрь) и др. В Анкаре открыто представительство ООН со статусом дип. миссии (октябрь). Подписано соглашение об экономич. и технич. сотрудничестве с Бангладеш (март).

Г. Окчун выехал в НРБ (сентябрь). В Т. приезжали пред. Гос. совета НРБ Т. Живков (июль), пред. Совета Министров ВНР Д. Лазар (март), министры ин. дел СРП Ш. Андрей (март) и НРБ П. Младенов (июнь).

В Т. находились пред. Совета Союза Верховного Совета СССР А. П. Шитиков и мин. геологии СССР Е. А. Козловский (май).

В. Бубнов (политика), Б. Глушенко (экономика).

УГАНДА (Республика Уганда)

Общие сведения. У. — государство в Вост. Африке. Входит в Содружество (брит.). Площадь — 241,1 тыс. км². Население — 12,8 млн. чел. (1978 г., оценка), в т. ч. африканцев — 11,3 млн. чел.; народности — баганда, итесо, басога, батора, баньоро, лаго, ачолы и др. Ок. 52% населения сохраняет местные традиции, верования, 38% — христиане, 10% — мусульмане. Оффич. языки — суахили и английский. Столица — Кампада (500 тыс. жит.).

Государственный строй. По конституции 1967 г. глава государства и правительства — президент; с мая 1980 г. функции главы государства и правительства исполняет Президентская комиссия в составе 3 чел. Военного комитета ФНОУ (до этого президент — Г. Бинааса, до него — Ю. Луле (с апреля до июня 1979 г.) и И. Амин Дада (до апреля 1979 г.)). Временный законодат. орган власти — Национальный кон-

сультативный совет ФНОУ (127 чел.). Глава кабинета министров — П. Муванга. Мин. ин. дел — О. Алимдани.

Политические партии и профсоюзы. Фронт национального освобождения У. (ФНОУ; до августа 1979 г. наз. Национальный фронт освобождения У. — НФОУ). Осн. в марте 1979 г. Правящая политическая организация. Руководящий орган — Исполнит. совет во главе с председателем (до мая 1980 г. — Г. Бинааса).

Все профорганизации объединены в Национальную организацию профсоюзов У. (НОПУ).

Экономическое положение. В 1978 г. (оценка) ВВП составил 7,5 млрд. шилл. В 1979 г. сбор (тыс. т; в скобках — в 1978 г.) кофе — 80 (175), хлопка — 11,1 (20,3), чая — 8 (10), табака — 1 (1,4), сахара — 8 (12), бананов — 9120 (9500), кассавы — 2811 (2928,4), кукурузы — 594 (566,2),

сладкого картофеля — 1621,2 (1688,7), проса — 538,6 (561), арахиса — 179,7 (187,2); произ-во сахара — 8 (12). Поголовье (млн.; в скобках — в 1978 г.) кр. рог. скота — 2,9 (5,4), коз — 1 (2,1), овец — 0,5 (1), свиней — 0,1 (0,2). Улов рыбы — 150 тыс. т (233 тыс. т — в 1978 г.).

В 1979 г. (оценка) длина жел. дорог — 1301 км, автодорог — 37 тыс. км, из них с битумным покрытием — 2,4 тыс. км. В 1978 г. (оценка) выработано 680 млн. квт-ч электроэнергии, из которых 442 млн. квт-ч (65%) использовано на потребление внутри страны. 238 квт-ч (35%) экспортировано в Кению.

Экспорт (млн. уг. шилл., исключая торговлю с Кенией и Танзанией, 1977 г.) — 4691, импорт — 1567. В 1979 г. экспортировались — кофе (95% экспорта), чай (2%), хлопок (1,5%), табак, медь и пр.; импортировались — машины, оборудование и трансв. средства (19,4%), нефть и нефтепродукты (12,6), химикаты (8,7), продовольствие (7,8), готовые изделия (2), лулофабрикаты (0,8) и др. Главные контрагенты: страны ЕЭС, Кения, Танзания, Заир, Судан, Югославия, Польша, СССР. Бюджет на 1979/80 г. (млрд. шилл.) по расходам — 6,7, по доходам — 1,6. Гос. долг на 1 января 1980 г. — 10 343 млн. шилл. Внешняя задолженность — 2286 млн. шилл. Золотовалютные резервы страны на начало 1979 г. — 250 млн. шилл.

Денежная единица — угадийский шиллинг. 1 уг. шилл. = 8,28 амер. долл. (декабрь 1979 г.).

Важнейшие события и внешняя политика в 1979 г. В марте в г. Моши (Танзания) состоялась учредительная конференция НФОУ, объединившего 22 политич. эмигрантские группировки национально-демократических сил У. На конференции был также избран состав нового временного правительства У. В апреле в условиях продолжавшегося (с конца 1978 г.) обострения военного конфликта с Танзанией военный режим И. Амина, установленный в стране в результате воен. переворота в 1971 г., был свергнут. К власти пришли национально-демократические силы НФОУ. 13 апреля в качестве президента страны был приведен к присяге пред. Исполнит. совета НФОУ Ю. Луле, возглавивший также новое временное пр-во У. В начале июня были приведены к присяге члены Национального консультативного совета НФОУ — временного законодат. органа страны.

В середине июня решением Нац. консультативного совета НФОУ Ю. Луле был смещен с постов президента У. и пред.

Исполнит. совета НФОУ. 20 июня приведен к присяге президент Г. Бинаиса, который занял также пост пред. Исполнит. совета НФОУ. Одновременно был объявлен новый состав пр-ва У. В октябре пр-во Г. Бинаисы опубликовало свою социально-экономическую программу «Экономическая и социальная политика ФНОУ», в которой предусматривалось развитие смешанной экономики, т. е. одновременное развитие государственного и кооперативного секторов в экономике, а также частного предпринимательства.

12 мая 1980 г. Военный комитет ФНОУ лишил президента Г. Бинаису полномочий главы государства и председателя Исполнит. совета ФНОУ. Одновременно было объявлено о роспуске пр-ва. 18 мая была опубликована Декларация Военного комитета ФНОУ, в соответствии с которой все права и функции президента У. передаются Президентской комиссии в составе 3 членов Военного комитета ФНОУ. Военный комитет объявил о сформировании нового состава кабинета министров, главой которого стал пред. Военного к-та ФНОУ — П. Муванга.

В области внешней политики правительство У. выступало за неприкосновенность, мирное сосуществование, поддержку национально-освободительных движений, особенно на юге Африки, ликвидацию расизма, колониализма и неокolonизма.

Ю. Луле выезжал в Танзанию (июнь), Великобританию (июнь); Г. Бинаиса — в Кению (июль), Замбию (август), принял участие в конференции стран Содружества в Лусаке, Кубу (сентябрь), принял участие в 6-й конференции глав государств и правительств неприкосновенных стран в Гаване), Заир (октябрь), Великобританию и США; О. Алимали — в Судан (май, декабрь), Кению (июль), Канаду (ноябрь). У. посетил гос. секретарь по ин. делам Франции О. Стирн (ноябрь). Подписаны соглашения: с ЕЭС — о предоставлении У. финанс. помощи в разм. 185 млн. уг. шилл. (июль), с Индией — о помощи в разм. 50 млн. уг. шилл. (сентябрь), с Танзанией — о сотрудничестве в области обороны и внутренней безопасности (декабрь).

В сентябре У. признала в качестве законного правительства Фронт ПОЛИСАРИО Зап. Сахары. Восстановлены дип. отношения с США и Великобританией (июнь). Установлены дипломатические отношения с Замбией (август).

А. Поддигнаев.

УРУГВАЙ

(Восточная Республика Уругвай)

Общие сведения. У. — государство в вост. части Юж. Америки. Площадь — 186,9 тыс. км². Население — 2,86 млн. чел. (1978 г.), гл. обр. уругвайцы. Господство религия — католицизм. Гос. язык — испанский. Столица — Монтевидео (1,3 млн. жит., 1977 г.).

Государственный строй. Глава государства и правительства — президент, избираемый на 5 лет. 14 июля 1976 г. военные назначили президентом А. Мендеса. Высший законодат. орган — Генеральная ассамблея распущена после гос. переворота в 1973 г. Законодательные функции временно исполняет (с 1973 г.) Государственный совет в составе 25 чл.

Созданный в феврале 1973 г. Совет национальной безопасности в составе командующих трех родов войск, министров внутренних и ин. дел, обороны и финансов, директора управления планирования и бюджета наделен широкими полномочиями в области безопасности и экономики страны. Мин. ин. дел — А. Фолио Мартинес.

Политические партии и профсоюзы. Партия «Колорадо» (или Батльистская). Осн. в 19 в. Выражает интересы крупной торгово-промышленной и финансовой буржуазии. Лидеры — Х. Пачеко Ареко, Х. Батлье и др. Национальная партия («Бланко»). Осн. в 19 в. Выражает интересы крупных землевладельцев-скотоводов и промышленников. Христианско-демократическая партия (ХДП). Осн. в 1962 г. Социалистическая партия У. (СПУ). Организационно оформилась в 1911 г.

Коммунистическая партия У. (КПУ). Осн. в 1920 г. Первый секретарь ЦК — Р. Арименди. Левый фронт освобождения (ФИДЕЛ). Осн. в 1962 г. Объединяет прогрессивные силы страны. Широкий фронт. Осн. в 1971 г. Объединяет КПУ, ФИДЕЛ, ХДП,

СПУ и др. партии, движения и объединения. Пред. исполкома — Л. Сереньи.

Национальный конвент трудящихся (НКТ). Осн. в 1964 г. Объединяет ок. 500 тыс. чл. Входит в ВФП. Ген. секретарь — Э. Пасторино, пред. — Х. Делия.

После гос. переворота (1973 г.) деятельность КПУ, СПУ, ФИДЕЛ, НКТ и ряда других партий и организаций запрещена.

Экономическое положение. В 1979 г. ВВП увеличился на 7% (в 1978 г. — на 2,5%), в т. ч. в пром-сти — на 4,8%, с. х-во — на 7%, стр-ве — на 17,4%, торговле — на 2,6%, транспорте и связи — на 1,3%, электро-, водо- и газоснабжении — на 5,9%, и составил 30,3 млрд. песо. Структура ВВП (в %): с. х-во — 12, пром-сть — 27, стро-во — 4, электро-, водо- и газоснабжение — 2,5, транспорт и связь — 9, торговля — 14.

Стоимость жизни возросла на 83%.

Сельское хозяйство. В с. х-во занято 18% экономически активного населения. 80% валютной выручки страна получает от экспорта с. х. продукции.

Поголовье в 1979 г. (млн., в скобках — данные за 1978 г.) кр. рог. скота — 9,6 (9,4), овец — 20,0 (16,4), свиней — 0,36 (0,45). Произ-во (тыс. т) молока — 720, сыра — 1,6, шерсти — 49,8.

В 1978 г. улов рыбы — 74 тыс. т.

Промышленность. В небольших количествах добывается графит и некоторые строит. материалы. Обраб. пром-сть представлена в основном предприятиями по переработке местного с. х. сырья. В обрабат. пром-сти действуют 30 тыс. предприятий, занято ок. 400 тыс. чел. (или 1/3 всего экономически активного населения). Гос. сектору принадлежат предприятия в нефтеперерабатывающей, цементной, мясохолодобоной, хим. пром-сти.

Посевные площади и сбор сельскохозяйственных культур

Культуры	1977 г.*		1978 г.*		1979 г.	
	тыс. га	тыс. т	тыс. га	тыс. т	тыс. га	тыс. т
Пшеница	297	173	192	174	280	280
Сорго	95	162	89	184	39	54
Овес	30	17	34	23	60	43
Рис	57	228	58	226	68	248
Льняное семя	69	46	79	40	61	31
Соя-бобы	8	12	25	35	50	35
Подсолнечник	67	34	124	72	88	51
Фасоль	187	180	178	170	150	185
Яблоки		180		193		...
Виноград		80		80		...
Апельсины		43		44		...
Мандарины		20		20		...
Лимоны		79		80		...

* Уточненные данные.

В 1979 г. произ-во (тыс. т, в скобках данные за 1978 г.) говядины — 241 (354), баранины — 38 (35), свинины — 13 (16), масла — 6 (6), сыра — 8 (8), шерстяной пряжи — 4,6, х. б. пряжи — 4, штапельного волокна — 1,8, синтетического волокна — 1,2, обуви — 12 млн. пар (15); произ-во черных металлов — 50 (45), проката из импортных заготовок — 75, цемента — 667 (1978 г.). В 1979 г. собрано (тыс.) легковых автомобилей — 14 (9,4), грузовых автомобилей — 2, тракторов — 1. В 1978 г. произведено (тыс. м³) бензина — 370, газойля — 460, мазута — 900, керосина — 200.

Установленная мощность электростанций — 541 тыс. квт, из них ГЭС — 252; произ-во электроэнергии — 2,8 млрд. квт.ч.

Т р а н с п о р т. Протяженность ж. д. — 3,3 тыс. км, автодорог — 51 тыс. км, из них 8 тыс. км с твердым покрытием (1978 г.). Автопарк — 127 тыс. легковых, 104 тыс. грузовых, 4 тыс. автобусов. Тоннаж морского флота — 174 тыс. брутто рег. т (1978 г.).

В н е ш н я я т о р г о в л я. В 1979 г. (млн. долл.) экспорт — 846, импорт — 995. Гл. статьи экспорта (млн. долл., в скобках в % к итогу 1978 г.): продукция животноводства — 138,3 (20,2), в т. ч. говядина — 78,2 (11,4), продукция земледелия — 70,4 (10,3), в т. ч. рис — 35,0 (5,1), продукция пищевой промышленности — 27,6 (4,0), кожи и изделия из них — 129,6 (18,9), шерсть и изделия из нее — 190,7 (27,8); импорта: нефть и нефтепродукты — 218,9 (28,3), хим. товары — 80,2 (10,4), пластмассы — 35,3 (4,6), чер-

ные металлы — 48,0 (6,2), машины и оборудование — 122,7 (15,9), средства транспорта — 81,1 (10,5).

Доля в экспорте и импорте (в %, 1978 г.): Бразилия — 18,7 и 11,9, США — 17,5 и 8,6, ФРГ — 11,8 и 7,4, Нидерланды — 7,5 и 12.

Ф и н а н с ы. В 1979 г. дефицит гос. бюджета составил 400,7 млн. песо. Отрицательное saldo платежного баланса — 160 млн. долл. Золотовалютные резервы (сентябрь 1979 г.) — 304 млн. долл. Иностранные капиталовложения (в виде займов и кредитов) — 450 млн. долл. Внешний долг на конец 1979 г. — 1426 млн. долл. Денежная единица — уругвайское песо. 8400 песо = 1 долл. США (ноябрь 1979 г.).

В а ж н е й ш и е с о б ы т и я и в н е ш н я я п о л и т и к а в 1979 г. В стране продолжались репрессии и преследования патриотов. В марте высший военный трибунал приговорил к различным срокам длительного тюремного заключения группу прогрессивных деятелей. В первые месяцы года было арестовано св. 300 чел., среди них член ЦК КПУ, секретарь коммунистической молодежи Уругвая Л. Лев (к 1980 г. в тюрьме и концентрационных лагеря У. заключено св. 7000 чел.). Несмотря на террор, КПУ продолжало совместно с другими патристическими силами борьбу против диктатуры. В документе КПУ, распространенном в ноябре в Монтевидео, подчеркивалось, что стоящий у власти в стране режим под предлогом «борьбы с подрывными элементами» проводит новые массовые аресты, острие которых направлено против левых и демократических сил.

Власти продолжали наступление на права трудящихся. По сравнению с началом 70-х гг. реальная заработная плата трудящихся сократилась на 50%.

Росла безработица. Только в столице число безработных составляло 13% трудоспособного населения. Разрабатываемый режимом проект новой конституции страны, в которую будут включены т. н. институционные акты 1976 г., запрещающие деятельность представителей демократических организаций и буржуазных партий «Колорадо» и «Бланко», вызвал всеобщее осуждение.

Оппозиционные силы У., в т. ч. антиимпериалистическая коалиция Широкий фронт, по-прежнему выступали с требованием амнистии политич. заключенных, свободы политической и профсоюзной деятельности, восстановления гражданских прав и свобод, отмены реакционных декретов и разрешения возвратиться в страну политическим эмигрантам.

В области внешней политики правительство У. по-прежнему выступало за создание военно-политического реакционного блока государств т. н. Южного конуса, поддерживало самые тесные отношения со свергнувшим диктатором Никарагуа Сомосой.

И. Бульчев (политика), Г. Кузнецова (экономика).

ФЕДЕРАТИВНАЯ РЕСПУБЛИКА ГЕРМАНИИ (ФРГ)

Общие сведения. ФРГ — страна в Зап. Европе. Площадь — 248 тыс. км². Население (на сентябрь 1979 г.) — 59,5 млн. чел., в т. ч. ок. 4,0 млн. иностранцев (гл. обр. работающих в ФРГ иностр. граждан). Гос. язык — немецкий. Среди верующих преобладают протестанты (св. 46%) и католики (ок. 46%). Столица — Бонн (285 тыс. жит.). Крупнейшие города — Гамбург (1660 тыс. жит.) и Мюнхен (1320 тыс. жит.).

Государственный строй. ФРГ — федерация 10 западногерманских земель. Права земель, каждая из которых имеет свою конституцию, ландтаг (парламент) и правительство, ограничены федеральной конституцией. Высшая законодат. власть осуществляется бундестагом (палата депутатов), избираемым населением на 4 года, и бундесратом (палата земель), состоящим из членов земельных правительств (эти правительства назначаются бундесратом от 3 до 5 своих представителей в зависимости от численности населения земли). В начале 1980 г. из 496 депутатских мест в бундестаге СДПГ имела 214, СвДПГ — 39, ХДС/ХСС — 242 (в т. ч. ХСС — 53); 1 депутат был беспартийным (вышел из ХДС).

Глава государства — президент; он избирается на 5 лет федеральным собранием, которое состоит из депутатов бундестага и такого же количества выборщиков, избираемых из числа депутатов ландтагов. Президент — К. Карстенс (избран как член ХДС, однако на посту президента считается беспартийным, вступил в должность с 1 июля

1979 г.); до него президентом был В. Шеель (был избран как член СвДПГ). Глава правительства — федеральный канцлер, избираемый бундестагом. Федеральное правительство состоит (август 1980 г.) из представителей СДПГ и СвДПГ. Федеральный канцлер — Х. Шмидт (СДПГ). Зам. канцлера и министр иностранных дел — Х. Д. Геншер (СвДПГ).

В ФРГ продолжает находиться значительная группировка войск некоторых государств — членов НАТО (в 1979 г. ок. 386 тыс. чел.), в т. ч. войска США (св. 234 тыс. чел. в 1979 г.), Великобритании (ок. 57 тыс. чел. в 1979 г.) и Франции (ок. 58 тыс. чел. в 1979 г.).

Политические партии, профсоюзы и другие организации. Социал-демократическая партия Германии (СДПГ). Создана как партия Зап. Германии в 1946 г. 1 млн. членов (1979 г.). Входит в Социнтерн. Пред.— В. Брандт. С в о б о д н а я д е м о к р а т и ч е с к а я п а р т и я (СвДПГ). Осн. в 1948 г. Св. 80 тыс. членов (1979 г.). Выражает интересы гл. обр. средней буржуазии; поддерживается и частью крупного капитала. Пред.— Х. Д. Геншер. Почетный пред.— В. Шеель (с 1979 г.). Х р и с т и а н с к о - д е м о к р а т и ч е с к и й с о ю з (ХДС). Возник в 1945 г., оформился в 1950 г. 676 тыс. членов (начало 1979 г.). Выражает интересы монополистического капитала, тесно связан с церковью, гл. обр. католической. Пред.— Х. Коль. Х р и с т и а н с к о - с о ц и а л ь н ы й с о ю з (ХСС). Осн. в 1945 г. 166 тыс. членов (начало

1979 г.). Действует только в Баварии. Находится в союзе с ХДС, образует с ним единую парламентскую фракцию, но в партийно-организационном отношении самостоятелен. В блоке ХДС/ХСС ХСС занимает крайние правые позиции. Пред.— Ф. Й. Штраус. Партия «Зеленые» оформилась в январе 1980 г. в результате объединения политически различных характерных организаций и групп, выступающих в защиту окружающей среды. Председатели — Петра Келли, П. Мани, А. Хауслайтер. Национал-демократическая партия (НДП). Осн. в 1964 г. на базе неонацистских группировок. 8,5 тыс. членов (начало 1979 г.). Пред.— М. Мусгунг.

Коммунистическая партия Германии (КПГ). Осн. в 1918 г. Возобновила легальную деятельность (после запрета в 1933 г.) в 1945 г. Оформилась как партия, действующая в Зап. Германии, в 1948 г. В 1956 г. запрещена. Германская коммунистическая партия (ГКП). Осн. в 1968 г. Св. 46 тыс. членов (октябрь 1978 г.). Пред.— Г. Мис. Немецкий союз мира (НСМ). Осн. в 1960 г. Объединяет прогрессивную часть мелкой буржуазии, некоторые слои интеллигенции и духовенства. Руководящий орган — директорат.

Объединение немецких профсоюзов (ОНП). 7,75 млн. членов (март 1979 г.). Входит в МКСП. Пред.— Х. Фетгер. Изменяются также Союз чиновников, Немецкий профсоюз служащих, Объединение христианских профсоюзов и др. Федеральны́й круг немецкой молодежи объединяет 16 молодежных организаций. Пред.— В. Хааз. Федерация обществ ФРГ — СССР. Пред.— В. Берендт.

Крупнейшие организации монополий и предпринимателей: Федеральны́й союз немецкой промышленности (президент — Р. Розеншток) и Федеральное объединение союзных немецких работодателей (президент — О. Эссер).

В ФРГ продолжают действовать реваншистские организации. Наиболее крупная из них — Союз изгнанных (ок. 2,5 млн. членов, президент — Г. Чаа). Имеется много милитаристских союзов и организаций.

Экономическое положение. В 1979 г. ВВП (в ценах 1970 г.) возрос на 4,4% (в 1978 г. — на 3,5%). По офиц. данным, в среднем за 1979 г. насчитывалось 876 тыс. (в среднем за 1978 г. — 993 тыс.) полностью безработных и 88 тыс. занятых неполную рабочую неделю; в январе 1980 г. число полностью безработных достигло 1037 тыс., тогда как свободных вакансий имелось лишь 282 тыс. Общее число занятых в экономике (в среднем за год — ок. 24,6 млн.) возросло по сравнению с 1978 г. на 300 тыс.

Производительность труда, исчисленная как ВВП (в неизменных ценах 1970 г.) на одного занятого в экономике, возросла за 1979 г. на 3,1% (в 1978 г. — на 2,4%). Нац. доход увеличился на 7,9% (в 1978 г. — на 7,5%). Капиталовложения в основные фонды выросли в реальном исчислении на 8,5%; как и в 1976—78 гг., в большей степени (на 10%) увеличились капиталовложения в оборудование, в меньшей (на 7,4%) — в строительство. На инвестиции в основные фонды было использовано в текущих ценах 22,9% (в 1978 г. — 21,5%) ВВП, в т. ч. на инвестиции в строительство — 14% (12,9%), в оборудование — 8,9 (8,6%), а в неизменных ценах — соответственно 23,7% (22,8%), в т. ч. в строительство — 13,5% (13,1%), а в оборудование — 10,1% (9,6%) ВВП.

ВВП в текущих ценах усилился на 8,4% (в 1978 г. — на 7,2%), а в неизменных — на 4,4% (3,2%). Соотношение основных отраслей экономики в создании ВВП в текущих ценах было следующим (в %; в скобках — данные за 1978 г.): пром-сть, ремесленное производство и строительство — 47,8 (47,7), с. х-во, лесное х-во и рыболовство — 2,4 (2,7), торговля, транспорт и связь — 15,3 (15,1), сфера обслуживания и управления — 34,5 (34,5); в неизменных ценах — соответственно 50,6 (50,3), 3,0 (3,2), 15,7 (15,6), 30,7 (30,9).

За 1979 г. в ФРГ зарегистрировано ок. 8,0 тыс. (за 1978 г. — ок. 8,3 тыс.) банкротств, в т. ч. 5,2 тыс. банкротств отдельных фирм. Розничные цены на потребит. товары повысились в среднем на 4,1% (в 1978 г. — на 2,7%).

Промышленность. Объем условно чистой продукции пром-сти и строительства возрос в 1979 г. на 5,6% (в 1978 г. — на 2,6%). Общая численность занятых в пром-сти увеличилась на 0,3%, численность рабочих — на 0,2%. Производительность труда в расчете на одного занятого в пром-сти возросла на 4,7%, в среднем на один отработанный человеко-час — на 5,2%.

Продукция горнодобывающей пром-сти увеличилась в целом на 3,9%. Впервые за последние годы возросла добыча кам. угля; складские запасы кам. угля и кокса сократились с 15,9 млн. т до 9,9 млн. т (не считая гос. «страховых» запасов в 10 млн. т). Выжиг кокса на пришахтных коксовых заводах достиг 18,7 млн. т (в 1978 г. — 18,0 млн. т). Возросла добыча бурого угля (на 5,7%), кам. соли (на 26%), калийных солей (на 5,9); вновь уменьшилась добыча нефти.

В обрабатывающей пром-сти, как и ранее, относительно более высоким (7,6%) был прирост продукции в отраслях, производящих основные материалы (конструкционные и др.). Производство чугуна возросло на 17%, стали — на 12%, горячекатаного проката — на 8,7%, холоднокатаного проката и проволоки — на 6%, чугуно и стального литья — на 7,8%, тогда как выпуск бесшовных стальных труб и некоторых других видов продукции из стали сократился. Продукция нефтеперерабатывающей пром-сти увеличилась на 15%, химической — на 5,4%. Более высоким, чем в среднем по отрасли, был прирост производства синтетич. аммиака (11%), кальцинированной соды (13%), серной (7,7%) и азотной (7,6%) кислот, этилена (10%), окиси этилена (19%), уксусной кислоты (29%), углеводородов на основе бензола (40%), синтетич. смол и пластмасс (7,3%), мощных средств (15%). Сократилось производство фосфорных удобрений (на 0,3%) и особенно суперфосфата (на 12%), карбида кальция (на 4,9%), цианамид кальция (на 22%). Продукция машиностроения и металлообработки увеличилась на 4,7%. Производство ЭВМ и др. аппаратуры по обработке данных выросло на 11%, производство в автомобильной пром-сти — на 7,6% (было выпущено рекордное для ФРГ количество легковых автомобилей), производство точной механики и оптики — на 6,6%.

Производство важнейших видов промышленной продукции

Виды продукции	1977 г.	1978 г.	1979 г.
Электроэнергия, млрд. кит.ч	326,0	345,0	367,0
Каменный уголь, млн. т	84,8	83,9	86,3
Бурый уголь, млн. т	122,9	123,6	130,6
Буроугольные брикеты, млн. т	4,0	3,9	4,7
Нефть, млн. т	5,4	5,05	4,8
Природный газ, млрд. м ³	18,9	20,2	20,4
Бензин (автомоб., спец., уайт-спирит), млн. т	14,7	15,1	18,0
Дизельное топливо, млн. т	10,75	12,1	13,4
Мазут, млн. т	54,6	53,2	58,1
Смазочные материалы, млн. т	1,1	1,1	1,1
Железная руда, млн. т	2,3	1,4	1,4
по содержанию Fe, млн. т	0,8	0,5	0,5
Чугун и доменные ферросплавы, млн. т	29,0	30,1	35,2
Сталь в слитках, млн. т	38,4	40,8	46,0
Стальной прокат, млн. т	29,7	31,5	33,9
Оплавки чугуновые и стальные, млн. т	4,0	3,9	4,2
Медь электролитическая, тыс. т	350,0	309,7	296,5
Свинец, тыс. т	310,0	305,0	316,8
Алюминий первичный, тыс. т	742,5	739,5	742,0
Калийные соли (K ₂ O, товарная продукция), тыс. т	2340	2472	2616
Фосфорные удобрения (P ₂ O ₅), тыс. т	724	705	671
Азотные удобрения (N), тыс. т	1306	1256	1346
Серная кислота (SO ₂), тыс. т	3820	3828	4116
Сода кальцинированная (Na ₂ CO ₃), тыс. т	1340	1227	1381
Сода каустическая (NaOH), тыс. т	3105	3225	3389
Хлор первичный, тыс. т	2820	3011	3215
Карбид кальция, тыс. т	532	476	452
Пластмассы и синтетические смолы, тыс. т	6260	6751	7235
Искусств. и синтетические волокна, тыс. т	837	882	919
Синтетич. каучук, тыс. т	431	424	533
Шины, тыс. т	530	517	533
Цемент (без товарного клинкера), млн. т	32,2	33,5	35,5
Автомобили (комплектные), тыс. в т. ч.	4072	4169	4224
легковые и комбинированные (включая микроавтобусы), тыс. грузовые, тыс.	3796	3902	3942
С.х. тракторы (без одноосных садово-огородных), тыс.	276	267	282
Суда морские (закончено постройки), тыс. бр. рег. т	129,5
..	1500	910	.. .

Доля отдельных источников энергии в общем их потреблении в 1979 г. составила (в %; в скобках — данные за 1978 г.): нефть — 51,0 (52,3), природный газ — 16,0 (15,4), кам. уголь — 18,4 (17,8), бурый уголь — 9,3 (9,2), атомная энергия — 3,3 (3,0), гидроэнергия и чистый импорт электроэнергии — 1,4 (1,7), прочие — 0,6 (0,6). Распределение ТЭС и АЭС по источникам энергии (в % к общей мощности ТЭС и АЭС): на кам. угле и смешанном топливе — 37,4, на буром угле — 17,4, на нефтетопливе и природном газе — 33,5, на атомной энергии — 11,7. В 1979 г. выданы в эксплуатацию АЭС «Фалинсбург» (900 МВт) и «Унтервезер» (1300 МВт); к концу 1979 г. в эксплуатации находилось 15 АЭС общей мощностью 8747 МВт.

Сельское хозяйство. В 1978/79 с. х. г. 70% товарной продукции с. х-ва пришлось на продукцию животноводства. Сбор зерновых составил в 1979 г. 22,0 млн. т (в 1978 г. — 23,94 млн. т), в т. ч. продовольственного зерна — 10,13 млн. т, кормового зерна — 11,87 млн. т. Поскольку своих кормов ФРГ не хватает, в 1978/79 с. х. г. было ввезено ок. 4,2 млн. т кормового зерна, в т. ч. ок. 2,7 млн. т кукурузы. В животноводстве, как и в растениеводстве, продолжался процесс концентрации производства. С середины 50-х гг. по декабрь 1979 г. поголовье кр. рог. скота возросло с 11 635 тыс. до 15 035 тыс., а число содержащих его хозяйств сократилось с 1400 тыс. до 548 тыс. За 1969—79 гг. поголовье кр. рог. скота, приходящееся на одно хозяйство, возросло с 17 до 27, а число дойных коров — с 7 до 12. Среднее поголовье свиней в одном хозяйстве достигло в 1979 г. 40. Общее поголовье свиней на декабрь 1979 г. — 22,36 млн. Производство мяса и жира из скота, выращенного в самой ФРГ (пром. забой скота), — 4331 тыс. т, в т. ч. свинины — 2855 тыс. т, говядины и телятины — 1387 тыс. т. Кроме того, произведено 310 тыс. т мяса птицы.

Посевная площадь и сбор основных с.-х. культур

Культуры	Площадь (тыс. га)			Сбор (тыс. т)		
	1977 г.	1978 г.	1979 г.	1977 г.	1978 г.	1979 г.
Пшеница	1599	1619	1609	7234	8118	7738
Рожь	701	651	561	2539	2457	2028
Ячмень	1811	1951	1982	7581	8608	8126
Овес	793	750	730	2714	3202	2868
Смесь зерновых	276	246	215	960	938	789
Картофель	399	355	277	11367	10509	8746
Сахарная свекла	423	402	389	20646	18777	18357
Кормовая свекла	223	202	...	22924	19323	...

Рыболовство. Улов морской рыбы и моллюсков составил в 1979 г. ок. 330 тыс. т.

Транспорт. В 1979 г. впервые за многие годы протяженность эксплуатационных путей гос. жел. дорог увеличилась (на 32 км) и составила 28 564 км; протяженность прочих жел. дорог общего пользования — 3147 км. Длина электрифицированных гос. жел. дорог увеличилась за год на 230 км и достигла 10 887 км; их доля в общем грузообороте гос. жел. дорог составила 82%. Объем ж.-д. грузоперевозок возрос на 12,4% (до 378,8 млн. т), а ж.-д. грузооборот — на 14,9% (до 81,45 млрд. т-км). Перевозки по жел. дорогам крупных контейнеров выросли за 1979 г. на 20%.

Общая протяженность классифицированных автодорог к концу 1979 г. составила 170,66 тыс. км, в т. ч. автострад — 7029 км; длина неклассифицированных обычных дорог оценивалась в 308 тыс. км. Автопарк ФРГ и Зап. Берлина¹ насчитывал к концу 1979 г. 26,1 млн. машин, в т. ч. 20,8 млн. легковых, ок. 1,7 млн. комбинированных. Объем дальних коммерческих грузоперевозок автотранспортом возрос за 1979 г. на 7,9% (до 142,4 млн. т), а объем дальних перевозок собственным автотранспортом пром. и торговых предприятий — на 5,7% (до 95,3 млн. т; с 1979 г. учитываются только перевозки автомашинами полезной грузоподъемностью более 4 т). Общий грузооборот автотранспорта (дальние и межгосударственные перевозки, включая грузоперевозки между ФРГ и Зап. Берлином по территории ГДР) составил 78,8 млрд. тарифных т-км.

¹ Офис. статистические органы ФРГ по-прежнему неправомерно объединяют данные по ФРГ и Зап. Берлину и во многих случаях не публикуют данных отдельно по ФРГ.

Под флагом ФРГ в конце 1979 г. плавало 1540 морских торговых судов (вместимостью не менее 100 бр. рег. т) общим тоннажем 7,86 млн. бр. рег. т (в конце 1978 г. — 1599 судов общим тоннажем 8493 тыс. бр. рег. т). Тоннаж рыболовных судов составлял 109 тыс. бр. рег. т, прочих морских судов — 304 тыс. бр. рег. т. Общий грузооборот морских портов ФРГ возрос за 1979 г. на 11,9% и составил 161,6 млн. т (пробытие грузов из-за границы — 121,1 млн. т, отправленые за границу — 35,2 млн. т, каботажные перевозки — 5,3 млн. т). Грузооборот Гамбурга — ок. 61 млн. т.

Протяженность эксплуатирующихся в 1979 г. внутр. водных путей составляла 4329 км (67% — естественные, 33% — искусственные пути). Суммарная грузоподъемность грузовых судов речного флота (не считая судов грузоподъемностью менее 20 т и лихтеров) — 3784 тыс. т, в т. ч. самоходных — 2891 тыс. т. Объем перевозок по внутр. водным путям ФРГ (включая все судоходство по Рейну, имеющему статус междунар. водного пути) составил в 1979 г. 246,0 млн. т, из которых 13,0 млн. т пришлось на транзит. Грузооборот речного транспорта — 50,7 млрд. т-км.

Протяженность магистральных нефтепроводов и нефтепродуктов в 1979 г. не изменилась (соответственно 1579 км и 507 км). За 1979 г. по нефтепроводам было перекачено 87,6 (за 1978 г. — 75,7) млн. т нефти. По межгосударственным продуктопроводам транспортировано 7,1 (в 1978 г. — 6,9) млн. т нефтепродуктов. По межгосударственным газопроводам в ФРГ поступило ок. 47 (в 1978 г. — ок. 41) млрд. м³ природного газа.

Гос. авиакомпания «Дойче люфтвага» располагала к концу 1979 г. 95 транспортными самолетами и обслуживала авиалинии общей протяженностью 401 тыс. км. Коммерческие авиане перевозки пассажиров в 1979 г. — 36,5 млн. чел., грузов — 0,63 млн. т.

Внешняя торговля. Суммарный внешнеторговый грузооборот ФРГ и Зап. Берлина¹ в текущих ценах увеличился за 1979 г. на 14,7% и составил 615,9 млрд. марок. Экспорт возрос на 10,4% (до 319,3 млрд. марок), импорт — на 19,75% (до 296,6 млрд. марок). Активное saldo торго-

Географическое распределение внешней торговли (в %)

Регион, страна, группа стран	Экспорт		Импорт	
	1978 г.	1979 г.	1978 г.	1979 г.
Западная Европа (без европейской части Турции)	62,45	65,7	61,45	61,3
Страны ЕЭС	45,0	47,5	48,4	47,6
Франция	12,1	12,5	11,43	11,2
Нидерланды	9,8	9,8	12,45	12,1
Бельгия и Люксембург	8,15	8,4	8,3	7,9
Италия	6,7	7,7	9,35	8,7
Великобритания	5,85	6,9	4,85	5,8
Дания	2,2	2,1	1,6	1,5
Австрия	5,05	5,15	2,9	2,8
Швейцария	5,0	5,1	3,6	3,8
Швеция	2,65	2,85	2,1	2,05
Испания	1,25	1,4	1,4	1,3
Греция	1,05	1,2	0,9	0,8
Норвегия	1,1	1,0	1,7	1,8
Северная Америка (без Мексики)	7,7	7,25	7,85	7,9
США	6,95	6,5	7,05	6,85
Канада	0,75	0,75	0,8	1,05
Центральная и Южная Америка (включая Мексику)	3,2	2,95	3,8	3,5
Бразилия	0,75	0,75	0,95	0,85
Азия (без социалистических стран, но включая европейскую часть Турции)	10,55	8,95	11,7	11,6
Саудовская Аравия	1,45	1,4	1,2	1,45
Япония	1,3	1,2	2,9	2,65
Иран	2,35	0,7	1,7	1,4
Сянган	0,3	0,3	0,9	0,9
Африка	5,5	4,8	6,3	7,2
ЮАР	1,05	1,0	1,0	1,2
Ливия	0,55	0,7	1,4	1,85
Алжир	0,9	0,7	0,95	0,9
Нигерия	1,0	0,65	1,0	0,85
Социалистические страны	9,4	9,25	7,4	7,65
Страны СЭВ	5,4	6,5	6,0	6,55
СССР	2,2	2,1	2,2	2,5
ГДР	1,55	1,85	1,6	2,0
Югославия	1,7	1,8	0,75	0,75
Польша	0,9	0,75	0,85	0,75
КНР	0,95	0,85	0,3	0,3

ного баланса уменьшилось с 41,35 млрд. марок в 1978 г. до 22,7 млрд. марок. Физический объем внешней торговли, исчисленный на базе цен 1976 г., увеличился на 8%, в т. ч. объем экспорта — на 7%, импорта — более чем на 9%.

Доля промышленно развитых капиталистических стран в экспорте составила в 1979 г. 76,4% (в 1978 г. — 74,1%), а в импорте — 73,9% (как и в 1978 г.), доля развивающихся стран — соответственно 14,35% (16,5%) и 18,45% (17,6%). 84,4% экспорта пришлось на готовые пром. товары, гл. обр. предназначенные для конечного потребления (65,7%). В импорте доля этих товаров составила 53,3%, а доля сырья — 14,6% (в 1978 г. — 12,6%).

Товарооборот между ФРГ и Зап. Берлином составил в 1979 г. 48,77 (в 1978 г. — 46,15) млрд. марок, из которых на ввоз товаров из Зап. Берлина пришлось 26,36 млрд. марок, а на вывоз из ФРГ в Зап. Берлин — 22,41 млрд. марок.

Ф и н а н с ы. Денежная единица — марка ФРГ. В обращении в декабре 1979 г. находилось (не считая кассовой наличности кредитных учреждений, но включая денежные знаки ФРГ за рубежом) 79 874 млн. марок. Суммарные золотые и валютные резервы и прочие иностр. активы Федерального банка на декабрь 1979 г. оценивались в 107 045 млн. марок. В связи с резким сокращением активного сальдо торгового баланса платежный баланс по текущим операциям, включающим баланс по внешней торговле, услугам, денежным переводам, поступления и выплаты средств из различных фондов, был сведен с пассивом в 8,82 млрд. марок (в 1978 г. — с активом в 18,65 млрд.), а с учетом пассивного сальдо по переводам состояний, гос. расходам на помощь иностр. государствам, расходам на возмещение убытков и т. п. — с пассивом в 10,7 млрд. марок (в 1978 г. — с активом в 17,42 млрд. марок).

Важнейшие события 1979 г. По случаю 30-летия образования ФРГ и по другим поводам руководящие деятели правительств, коалиции (СДПГ — СвДП) стремились приукрасить положение дел в стране, делая, в частности, упор на лучшее, чем в других крупных капиталистич. гос-вах, экономическое положение, на более высокие зарплату и пенсии. В действительности же под влиянием продолжавшейся многие годы экономической и социальной неустойчивости в ФРГ углубились политические противоречия. В политике правительства и предстательных в бундестаг партий стал заметен сдвиг вправо. Задолго до выборов в бундестаг (октябрь 1980 г.) широко развернулась борьба за власть между СДПГ и СвДП, с одной стороны, и оппозиционным блоком ХДС/ХСС — с другой.

Опираясь на ранее достигнутое абсолютное большинство в федеральном собрании, ХДС/ХСС вернул себе после 10-летнего перерыва пост президента ФРГ: 23 мая на этот пост вместо В. Шеелля (СвДП), отказавшегося от выдвижения своей кандидатуры, был избран один из видных деятелей ХДС К. Карстенс (получил 328 голосов против 431 голоса, поданного за кандидата СДПГ Анне-Мари Ренгер). Вместе с тем на прошедших в течение года выборах в земельные парламенты Рейнланд-Пфальца (март), Шлезвиг-Гольштейна (апрель) и Бремена (октябрь) процент избирателей, голосовавших за ХДС, несколько снизился, тогда как число голосов, собранных СДПГ, возросло (позиции СвДП немного ухудшились). Впервые на таких выборах значит. количество голосов получили группировки «Зеленых», выступающие в защиту окружающей среды; в Бремене они преодолели 5-процентный барьер и провели в местный парламент своих представителей.

Острые баталии развертывались в бундестаге по вопросу о том, продолжать ли розыск и наказание гитлеровских преступников или в связи с истечением срока давности прекратить их преследование с 1 января 1980 г. согласно принятому ранее в ФРГ законодательству о 30-летнем сроке преследований за зверские преднамеренные убийства. Большинство деятелей ХДС/ХСС выступило за прекращение преследования таких преступников. На исход этой борьбы повлиядо общественное мнение в самой ФРГ: в июле 255 голосами против 222 бундестаг принял закон об отмене срока давности для преследования убийц. Тем не менее влиятельные политические силы ФРГ все еще стремились обелить нацистское прошлое. Это подтверждалось, в частности, заявлениями руководящих деятелей ХДС/ХСС по случаю 40-летия со времени начала второй мировой войны, развязанной Гитлером. Возрастал поток литературы, открыто восхваляющей фашизм.

В подобных условиях усиливалась активность различных неонацистских групп, многие из которых маскировались

под «военно-спортивные организации». По офиц. данным, неонацистские группы насчитывали в 1979 г. ок. 17 тыс. членов, а число их газет и еженедельников достигло 104 с общим тиражом ок. 200 тыс. экз. Неонацисты все чаще устраивали террористические акции, грабили банки, нападали на склады оружия. Оживились и многочисленные рваншистские союзы, на их «встречах» выступал среди других ораторов и пред. ХСС Ф. Й. Штраус. Одновременно продолжались гонения на коммунистов и других демократов, все чаще подавлявших под «запреты на профессии».

Правительство находило все новые поводы для наращивания военных расходов. Военный бюджет снова возрос (с 35,1 млрд. марок в 1978 г. до 36,6 млрд. марок). Бундесвер интенсивно оснащался новыми видами обычного оружия. Началось, в частности, серийное производство танка «Леопард-2». За 1979 г. бундесвер получил новое оружие и снаряжение на сумму 8,2 млрд. марок. Министерство обороны форсировало реализацию в рамках НАТО программ стандартизации вооружений и совместных военных разработок. Перед принятием Советом НАТО решения о производстве и размещении на территории ряда западноевропейских стран, в т. ч. ФРГ, нового американского ракетно-ядерного оружия средней дальности активно велась психологическая обработка населения.

Лидеры СДПГ много говорили о том, что их партия будет последовательно и настойчиво выступать за продолжение политики разрядки, добиваясь проведения серьезных переговоров об ограничении вооружений и принятии решений о контроле над вооружениями. Об этом заявлялось и на декабрьском съезде СДПГ, проводившемся под лозунгом «Безопасность на 80-е годы». Св. 100 проектов резолюции, предложенных местными организациями партии, призвали предотвратить размещение новых американских ядерных ракет в ФРГ и во всей Зап. Европе. Однако правление СДПГ, ссылаясь на якобы существующее «военное преимущество» СССР, настояло на принятии резолюции, в которой правительству ФРГ рекомендовалось поддержать размещение нового американского ракетно-ядерного оружия в Зап. Европе при условии, что от развертывания этого оружия можно будет отказаться, если переговоры о контроле над вооружениями приведут к удовлетворительным результатам. Другие вопросы (в частности, экономические, социальные) обсуждались на съезде лишь вскользь. Съезд высказался за ограничение дальнейшего развития ядерной энергетики. Было принято решение о выделении не позднее 1985 г. 0,7% ВВП для помощи развивающимся странам. Позиции левого крыла в новом правлении СДПГ были потеснены.

В преддверии парламентских выборов 1980 г. руководители СвДП стремились повысить «притягательность» своей партии. Съезды СвДП (февраль и июнь) выступили за продолжение правительственной коалиции с СДПГ в Бонне. Пред. СвДП Х. Д. Геншер неоднократно заявлял, что его партия считает «политику разрядки долговременным процессом». Вместе с тем руководством СвДП настойчиво выступало за «довооружение» НАТО, хотя не все в рядах партии были согласны с размещением в ФРГ нового американского ракетно-ядерного оружия.

ХДС/ХСС активно стремился сдвинуть «политическую ось» страны вправо. В июле, после межличной борьбы, кандидатом на пост канцлера от ХДС/ХСС был выдвинут лидер ХСС Ф. Й. Штраус. Будучи крайне правым деятелем, Штраус после этого выступал некоторое время (по тактическим соображениям) с несколько более умеренных позиций. Не отвергая прямо политику разрядки, Штраус заявлял, что в случае победы ХДС/ХСС на парламентских выборах 1980 г. он будет соблюдать договоры с социалистическими странами, однако он истолковывал разрядку по-своему, призывая крепить «военную мощь» ФРГ, а также исходя из того, будто «в правовом отношении германский рейх продолжает, как и прежде, существовать». Штраус упорно продолжал приписывать СССР экспансионистские намерения, требовал ужесточения политики ФРГ по отношению к Советскому Союзу, ратовал за наращивание вооружений странами НАТО.

Деятели ХДС/ХСС заявляли, что проводившаяся социально-либеральной коалицией политика разрядки «потерпела провал» и что необходима такая политика разрядки, которая была бы более «реалистической». Они упорно настаивали на развертывании в ФРГ новых американских ядерных ракет без всяких условий, требовали от правительства все новых и новых ассигнований на военные цели, ссылаясь на

«угрозу со стороны СССР», яростно противились достижению любых соглашений об ограничении вооружений, критиковали советско-американский Договор об ОСВ-2. ХДС/ХСС приветствовал решение кабинета Х. Шмидта одобрить «доосоружение» НАТО. Он выступал за передачу Китаю западной военной технологии.

В политической жизни ФРГ видную роль продолжали играть профсоюзы. Их лидеры, как и ранее, сдерживали по мере возможности забастовочное движение. Проводя в целом политику «социального партнерства», профсоюзное руководство вынуждено было учитывать требования трудящихся. Оно боролось за запрещение локаутов, одобряло политику разрядки. Руководящие органы ОНП приняли проект новой программы (он подлежит утверждению очередным конгрессом ОНП), в которой, в частности, подчеркивалось, что лица наемного труда, т. е. подавляющее большинство населения ФРГ, как и прежде, не участвуют в управлении средствами производства. Выдвигались требования постепенно сократить рабочую неделю до 35 часов, увеличить отпуска, снизить пенсионный возраст, чтобы уменьшить масштабы безработицы.

ГКП боролась за поворот к демократическому и социальному прогрессу, за то, чтобы отснить монополии от власти и изменить соотношение политических сил в стране в пользу трудящихся, за продолжение политики разрядки. Она требовала сократить расходы на вооружение и увеличить расходы на социальные нужды, подчеркивала важное значение новых советских мирных инициатив. В октябре правление ГКП обратилось к правительству и депутатам бундестага с призывом выступить против опасных планов НАТО и дать конструктивный ответ на советские мирные предложения. В ответном письме руководству ГКП пред. фракции СДПГ в бундестаге Х. Венер подтвердил необходимость деловых переговоров с СССР по проблемам разоружения, по каких-либо конкретных предложений не высказался.

Внешняя политика в 1979 г. В течение года Х. Шмидт и члены его кабинета неоднократно заявляли, что правительство ФРГ выступает за продолжение «исторического процесса» разрядки международной напряженности. Бонн высказывался за скорейшее заключение и ратификацию советско-американского Договора об ОСВ 2 как важной предпосылки для достижения успеха на военных переговорах о взаимном сокращении вооруж. сил и вооружений в Центр. Европе. Х. Шмидт говорил, что ни одна другая страна не окажется в таком невыгодном положении, как ФРГ, если Договор об ОСВ-2 не вступит в силу. В связи с 40-й годовщиной начала второй мировой войны Х. Шмидт заявил, что анализ прошлого приводит к «необходимости последовательного проведения политики мира», что «война больше никогда не должна начинаться с немецкой территории».

Вместе с тем во внешней политике ФРГ отчетливо проявлялась и другая линия, противоречащая политике разрядки и интересам всеобщего мира. Утверждалось, что НАТО является «краеугольным камнем безопасности ФРГ». Кабинет Х. Шмидта активно поддержал попытку администрации США изменить в пользу Запада существующее военно-стратегическое положение, хотя незадолго до этого министр обороны Х. Ашель признавал, что между НАТО и Организацией Варшавского договора «существует примерное равновесие сил». Х. Д. Геншер публично выразил удовлетворение тем, что решение декабрьской сессии Совета НАТО о размещении в ФРГ и ряде др. стран Зап. Европы нового американского ракетно-ядерного оружия средней дальности (правительство ФРГ являлось одним из инициаторов принятия этого решения) было единодушно одобрено всеми партиями, представленными в бундестаге.

Эти моменты, естественно, затрудняли процесс углубления политических отношений ФРГ с СССР и др. европейскими социалистическими странами. В ноябре Бонн посетил с визитом А. А. Громыко. На состоявшихся переговорах было отмечено, что отношения между двумя странами развиваются в целом плодотворно на основе московского договора 1970 г. и последующих совместных документов, подписанных на высшем уровне. Подчеркивалось обоюдное стремление к расширению контактов в различных областях. Стороны вновь подтвердили, что они не видят разумной альтернативы политике разрядки. Однако при обсуждении ряда вопросов, связанных с укреплением безопасности в Европе и дополнением политической разрядки военной разрядкой, не было найдено общего языка. Торго-

во-экономические связи с СССР и др. европейскими социалистическими странами развивались в целом благоприятно.

Х. Шмидт посетил НРБ (май), ПНР (август), ВНР (сентябрь), Х. Д. Геншер — СФРЮ (март, август), СРР (сентябрь), мин. экономики О. Ламбсдорф — ГДР (март). В Бонн приезжали министры ин. дел Кубы (июнь), ПНР (декабрь), парламентская делегация ЧССР (октябрь). Между ФРГ и СРР было подписано соглашение о содействии капиталовложениям и их взаимной защите.

По мнению наблюдателей, политический вес ФРГ в «клубе ведущих держав» Запада повысился. Х. Шмидт участвовал во встрече лидеров 4 западных стран (США, ФРГ, Великобритания и Франция) на Гваделупе (январь) и встрече руководителей 7 ведущих государств капиталистического мира в Токио (июнь). В подходе к обсуждавшимся проблемам, как экономическим, так и политическим, Бонн обнаруживал большую гибкость. Он лавировал между США, своими западноевропейскими союзниками, а также развивающимися странами.

Проявляемая ФРГ солидарность с США, важному которой кабинет Х. Шмидта все более поддавался, выражалась, в частности, в поддержке новых военно-стратегических планов Вашингтона в НАТО, особенно в западноевропейском регионе. Однако это не затуманивало существовавших между двумя странами серьезных трений не только по финансово-экономическим, но и по политическим вопросам, касавшимся прежде всего политики разрядки. Бонн, естественно, не желал игнорировать интересы самой ФРГ — пром. государства, зависимого от внешних рынков. Двусторонние отношения и глобальные проблемы обсуждались во время визитов в США Х. Шмидта (июль) и Х. Д. Геншера (август).

Правительство ФРГ продолжало уделять большое внимание дальнейшему развитию западноевропейской интеграции в рамках ЕЭС, опираясь при этом на мощный экономический потенциал своей страны. Бонн выступил одним из главных инициаторов проведения непосредственных выборов в Европейский парламент (см. статью Европейское экономическое сообщество). Из 81 места, предназначенного в этом парламенте для ФРГ, ХДС/ХСС получил 42 (в т. ч. ХСС — 8), СДПГ — 35, СвДП — 4. (В число депутатов от ФРГ были незаконно включены представители Зап. Берлина.) 13 марта в рамках ЕЭС вступила в силу Европейская валютная система, создания которой добивалась ФРГ. Предполагается, что эта система должна оградить страны «Общего рынка» от пагубных последствий неустойчивости американского доллара и прочих валютных неурядиц.

Во время пребывания в Париже Х. Шмидта (февраль), визитов в Бонн президента Франции В. Жискара д'Эстена (октябрь) и премьер-министра Франции Р. Барра (июнь) обсуждались проблемы разрядки и экономические проблемы Бонна. Стремясь к большей независимости от США, ФРГ продолжала делать ставку на франко-западногерманское «согласие». Между двумя странами по-прежнему существовали, однако, трения в области экономики, прежде всего в валютной и аграрной сферах. В отношениях с Великобританией наиболее трудными, что подтвердили переговоры во время визитов Х. Шмидта и Х. Д. Геншера в Лондон (май) и визита премьер-министра Великобритании М. Тэтчер в Бонн (октябрь), были прежде всего финансово-экономические проблемы. ФРГ отнеслась к требованию Великобритании сократить английский взнос в бюджет ЕЭС с несколько большим пониманием, нежели другие члены «Общего рынка», но она рассчитывала добиться ослабления жестких ограничений на лов рыбы в английских территориальных водах, а также на другие уступки со стороны Великобритании.

В Швейцарии, будучи еще президентом ФРГ, посетил Австрию (февраль) и Данию (июнь). Х. Шмидт выезжал в Австрию (апрель), Италию, Норвегию (июль), Данию (август), Исландию (октябрь), Х. Д. Геншер — в Испанию (май). В Бонне были премьер-министр Люксембурга Г. Торн (январь), король Швеции Карл XVI Густав (март), президент Финляндии У. Кекконен (май), премьер-министр Бельгии В. Мартенс (июнь), президент Италии А. Пертини (сентябрь), пред. Совета Министров Италии Г. Коссига (октябрь), премьер-министр Греции К. Караманлис (октябрь), премьер-министр Нидерландов А. ван Агт (декабрь) и др.

Состоялся визит в ФРГ премьера Гос. совета КНР Хуа Гофэна (октябрь), подписаны долгосрочное соглашение об экономическом сотрудничестве и др. документы. В Бонне

заявляли, что отношения с Китаем не будут развиваться в ущерб политике разрядки и ФРГ не будет поставлять оружие КНР. Вместе с тем правительству Х. Шмидта уклонилось от прямого осуждения китайской агрессии против Вьетнама. КНР посетили пред. комиссии бундестага по ин. делам Г. Шрёдер и делегация ОНП во главе с Х. Феттером (апрель).

Выражая, как и ранее, озабоченность сохранявшейся напряженностью на Ближнем Востоке, кабинет Х. Шмидта одобрил вступление в силу сиптеско-израильского «мирного договора», которому приписывалось «историческое значение» как якобы первому шагу на пути к всеобъемлющему мирному урегулированию ближневосточного конфликта. В марте в ФРГ приезжал президент Египта А. Садат, в сентябре в Египте находился Х. Д. Геншер. Египту вновь была оказана финансовая помощь (св. 250 млн. марок). Одновременно Бонн стремился не нанести ущерба своим связям с другими арабскими странами. В апреле было заключено соглашение о финансовой помощи Судану на сумму 575 млн. марок, в мае аналогичное соглашение с Сирией (ей предоставлено 100 млн. марок). Х. Д. Геншер посетил Ливию и Саудовскую Аравию (июнь), Ирак (июль), Сирию, Ливан, Иорданию (август — сентябрь). В Бонне был мин. ин. дел Израиля М. Даян (сентябрь).

Стараясь укрепить свои политические позиции в развивающихся странах, ФРГ предоставила им в 1979 г. экономическую и финансовую «помощь» на общую сумму 4,5 млрд. марок. Х. Шмидт посетил Бразилию, Перу и Доминиканскую Республику (апрель). С визитами в Бонне находились президенты Либерии (январь), Заира (март), премьер-министры Сингапура (июнь), Гвинеи (ноябрь) и др. Х. Д. Геншер посетил Таиланд (июнь). ФРГ предоставила новый кредит Турции (380 млн. марок). Будучи весьма заинтересованным в импорте иранской нефти, Бонн занимал сдержанную позицию в отношении ирано-американского конфликта. В июне Х. Шмидт встречался во Франкфурте-на-Майне с находившимся там проездом премьер-министром Индии М. Десан.

Были установлены дип. отношения с Анголой (август). О. Витковский (экономика), В. Крашенинников (политика).

Культурная жизнь. Театр. В репертуаре 1979 г. преобладали произведения классиков. Во многом это объяснялось стремлением режиссеров не рисковать и делать ставку наверняка. Большие успехи было поставлено пьес Брехта и Шекспира. Часто ставились также произведения Ибсена, Чехова, Гёте, Шиллера, Клейста, а также современного итальянского драматурга Дарио Фо.

Среди молодых драматургов ведущее место занимал Ф. К. Крёц, за которым следовал Б. Штраус. Два этих автора наглядно иллюстрируют две противоречивые отправные точки театра ФРГ: с одной стороны, попытка — чуть ли не одиночная — реалистически показать «маленьких людей» и в этих рамках отобразить классовое общество (Крёц), с другой — проблематичная попытка самоуглубиться, уйти в «новый экзистенциализм» (Штраус). Премьер пьес авторов молодого поколения было очень мало (к этим авторам относятся, в частности, Б. Кирххоф, Г. Эрст, Х. Вальберт, Х. Ахтербуш). Новые сценические пьесы действительно появляются очень редко, однако следует сказать, что репертуар западногерманских театров недостаточно отражает потенциальные возможности современной драматургии ФРГ. М. Хатри.

Музыка. В 1979 г. на переднем плане по-прежнему находились неоромантические течения, прежде всего движение за «новую простоту» (его представители выступают за понятность, а также за возврат к элементам традиционной музыки, не занимаясь при этом поисками новых функций, тем, форм). Движению «за новую простоту» родственны «Дармштадтские канцелярные курсы», «Камерная» опера ведущего представителя этого течения В. Рима «Якоб Ленц» (по новелле Г. Бюхнера), премьера которой состоялась в Гамбурге, произвела сильное впечатление благодаря своей яркой экспрессии. Пересомысление традиций, гуманизация и актуализация мифа характерны для поставленного в Штутгарте балета Х. В. Хенце «Орфей» (либретто Э. Бонда). Молодой гамбургский композитор Н. Ф. Хофман сатирически изображает милитаристские традиции в «Маршевой увертюре и финале» для большого оркестра. В опере В. Д. Зиберта «Гибель Титаника» (автор широко исполнявший старые марши, вальсы и танго, отрывки из опер и оперетт) корабль становится метафорой классового общества.

Популярность современной западногерманской эстрадной песни упала довольно низко. Вместе с тем продолжался «ренессанс» немецкой народной песни. Активность музыкантов-любителей проявлялась в создании песен с социальной и политической окраской, в частности песен против возрождения неонацизма и в защиту окружающей среды; особенно много было создано «женских песен». Развивались традиционные формы любительской музыкальной культуры, такие, например, как хоральные кружки «Немецкого певческого союза». Усилилось сотрудничество любителей с профессиональными композиторами (например, Н. А. Хубером, Х. Фладтом). В 1979 г. в ряде городов было создано музыкальное движение под названием «Рок против правых» (по образцу английского движения «Рок против расизма»).

Х. В. Хайстер.

Кино. В 1979 г. фильм Ф. Шлёндорфа «Жестяной барабанчик» был награжден на Международном кинофестивале в Канне «Золотой пальмовый ветвь». При всех своих достоинствах фильм не соответствует сложной композиционной структуре произведения Г. Трасса, по которому он снят. В упрек режиссеру можно поставить то, что он не дает ясной социально-критической оценки германского фашизма, низводя его часто до уровня мелкобуржуазного психоза. А. Кляге субъективно, но любовно показал в картине «Патриотка» «сломанное» нап. самосознание; зрителю оставлено достаточно «места» для критического осмысления происшедшего. К критическому разбору нацистского прошлого и свойственного ему расового безумия пытается, хотя и не последовательно, призвать в своем фильме «Давид» П. Лиленталь. Критическим реализмом отличаются и новые картины, посвященные проблемам молодежи. Следует отметить весьма удачный дебют — фильм «Альберт — почему?» Й. Рёдла, а также «Отъезжающих» А. Винкельмана, «Конец радости» У. Фриснера. В. Шрётер соединяет в «Неоаполитанских детях» социально-психологич. мотивы с поэзией и тенденциями, характерными для итальянского неореализма.

Особую роль стали играть в ФРГ «женский» кинематограф, т. е. фильмы, создаваемые женщинами-режиссерами и ставящие острые проблемы, связанные с положением женщин в обществе. Кристина Перинчолли в картине с многозначительным названием «Сила мужчин в тернии женщин» показывает переживания жен, с которыми плохо обращаются их мужья; борясь против этого, они поселяются в спец. доме для женщин, которым сами же управляют. Маргарета фон Тротта с чувственно-эмоциональным акцентом показывает в «Сестрах, или баланс счастья» историю трех женщин, ищущих новые пути в жизни и в отношениях с людьми. Историю и общественные проблемы пытаются объединить Хельге Зандер («Германия — бедная мать») и Юта Брюкнер («Голодные годы»).

Об опасности неофашизма предупреждают документальные фильмы К. Х. Валлоха и Х. Майнке «33 дня спустя» и «Два дня в мае» (диплом Советского комитета защиты мира на Международном кинофестивале в Москве). Фильм Х. Карника и В. Рихтера «Ты не должен сгибаться ни перед одним из людей» (портрет антифашиста и профсоюзного деятеля В. Блайхера) награжден премией Союза кинематографистов СССР на Международном кинофестивале в Москве; он был также отмечен на фестивале короткометражных фильмов в Оберхаузене (ФРГ). Х. И. Шлегель.

Изобразительные искусства. В 1979 г., как и в предыдущие годы, на первый план снова выдвинулось фигуративное искусство. Все явственней становилась тяга многих художников к изображению действительности. Большой популярностью пользовались пейзажи и натюрморты. Стремление к бегству от действительности в природу, частную жизнь, субъективизм ярко воплотилось в творчестве Й. Бойса.

Учрежденная в конце 1978 г. премия им. Й. Раггеба была присуждена в 1979 г. Т. Кемпесу. В 1933 г. он эмигрировал из Германии в Швейцарию и в период второй мировой войны клеивал на своих полотнах фашистское варварство. Вплоть до сегодняшнего дня художник пишет картины на темы, связанные с актуальными обществ. проблемами.

На многих крупных выставках публика познакомилась с немецким искусством 19 и 20 вв. Новую оценку получила «Дюссельдорфская школа», представители которой прямо или косвенно были связаны с революцией 1848 г. и оставили после себя значительные социально-реалистические произведения. В Мюнхене в конце 1979 г. открылась выставка «Макс Либрман и его время». В том же городе была развернута широкая экспозиция под названием «Двадцатые годы

в Мюнхене», существенную часть которой составили картины, плакаты, листовки и фотографии, связанные с провокационной в Мюнхене Баварской советской республикой

(1919 г.). Многочисленные выставки были организованы по случаю 100-летия со дня рождения П. Клее. Отмечалось 60-летие основания «Баухауса». *Т. Либнер.*

ФИДЖИ

Ф. — государство на островной группе того же названия в юго-западной части Тихого океана. Входит в Содружество (брит.). Площадь — 18,3 тыс. км². Население — 607 тысяч человек (оценка на середину 1978 г.), в т. ч. (тыс.) фиджийцев — 270, индийцев — 304. Официальный язык — английский. Столица — Сува (около 75 тысяч жителей).

Глава государства — королева Великобритании, представленная генерал-губернатором (с 1973 г. — Дж. Какобау). Законодательный орган — парламент, состоящий из сената (22 назначаемых члена: 8 — советом вождей, 7 — премьер-министром, 6 — лидером оппозиции и 1 — советом о. Ротума) и палаты представителей (52 чл.: по 22 места предоставляется фиджийцам и индийцам, 8 — европейцам и др.). Исполнительная власть осуществляется кабинетом министров во главе с премьер-министром (Рату К. Мара).

Партия союза. Основана в 1966 г. Правая. 36 мест в палате представителей. Лидер — Рату К. Мара. Партия национально-федерации. Оппозиционная. Основана в 1963 г. Лидер — С. М. Койя. Националистическая партия. Основана в 1974 г. Лидер — С. Бутадрока.

Конгресс профсоюзов в Ф. объединяет 28 профсоюзов (св. 35 тыс. чл.) из 44 профсоюзов страны. През. — Дж. Гавока.

Основа экономики — производство сахара. В 1978 г. было произведено (тыс. т) сахара 339, кокосового масла — 16,5, копры — 26. Экспорт (1978 г.) — 170,7 млн. фидж. долл., импорт — 300,8 млн. фидж. долл. Денежная единица — фиджийский доллар.

В 1979 г. проблемы отношений между фиджийской и индийской общинами продолжали оставаться осью всей внутривосточной жизни.

Прво Ф. изменило свое отношение к вопросу о превращении юж. части Тихого ок. в безъядерную зону. Оно заявило о своем согласии на заход в фиджийские порты американских судов с ядерными двигателями и ядерным оружием на борту. На сессии Тихоокеанского форума в Хониара (Соломоновы О-ва) в июле Рату К. Мара наряду с др. участниками одобрил резолюцию, в которой выражалась поддержка движениям за самоуправление и независимость на территориях Океании, в т. ч. французских. В июле в Суве состоялась демонстрация в поддержку борьбы за независимость народов Новой Каледонии и др. французских океанских территорий. *И. Лебедев.*

ФИЛИППИНЫ

(Республика Филиппины)

Общие сведения. Ф. — государство в ЮВА, на о-вах Филиппинского архипелага. Площадь — ок. 300 тыс. км². Население — 48,2 млн. чел. (1979 г., оценка); висайя (св. 40%), тагалы (св. 20%), илоки (12%), моро, китайцы и др.; 1,5 млн. филиппинцев работают в др. странах. Ок. 90% верующих — католики, моро — мусульмане, остальные придерживаются местных традиц. верований. Офиц. языки — тагальский и английский. Столица — Манила (св. 6 млн. жит., с пригородами, 1979 г.).

Государственный строй. Глава государства — президент; с 1965 г. — Ф. Маркос, он же — глава правительства; с 1972 г. в его руках — фактически вся законодат. и исполнит. власть. Законодат. функции Временного нац. собрания имеют формальный характер. Мин. ин. дел — К. Ромуло.

Политические партии, профсоюзы и др. общественные организации. С 1972 г. деятельность политич. партий ограничена.

Движение за новое общество. Обр. в 1978 г. Проправительств. политич. организация.

Коммунистическая партия Филиппин. Основана в 1930 г., в 1948—74 гг. — на нелегальном положении. Ген. секретарь ЦК — Ф. Макапагал.

Профсоюзный конгресс Филиппин. Обр. в 1975 г. Входит в МКСП. Пред. — Д. Мендоса. Национальная ассоциация профсоюзов. Обр. в 1954 г. Входит в ВФП. Пред. — М. Лонток. Федерация профсоюзов Филиппин. Обр. в 1971 г. Входит в ВФП. Ген. секретарь — Б. Тулаз. Федерация свободных рабочих. Обр. в 1950 г. Входит в ВКТ. Пред. — Х. С. Тан.

Общество и дружба Филиппины — СССР. Обр. в 1972 г. Почетный пред. — г-жа И. Маркос, пред. — Б. Ошле (мин. труда).

Экономическое положение. В 1979 г. ВВП возрос на 5,8% (в 1978 г. — на 6,3%, уточн. данные); прирост производства (в %) в горнодоб. пром-сти — 17,6 (3,4), в обрабат. — 5,4 (5), в с. х-ве (включая лесозаготовки и рыболовство) — 4,4 (3,5); иностр. инвестиции в экономику (млн. долл.) — 145 (106); темп инфляции (в %) — 18,8 (7,6). На 1 июля 1979 г. одобрены инвестиции иностр. компаний (млн. долл.) — 1090 (в т. ч. США — 562, Япония — 211, Сингапур — 56, Канада — 52). В 1979 г. (офиц. данные) число безработных св. 700 тыс., частично занятых — св. 10 млн.

В 1978/79 г. производство сахара (млн. т в пересчете на сырец) — 3,4 (в 1977/78 г. — 3,3). В 1979 г. добыча (тыс. т) никелевой руды — 28,8, хромитов — 561, медного концент-

рата — 300,5, свинцового концентрата — 2, цинкового концентрата — 10,8, марганцевой руды — 5, каменного угля — 367,3. В 1979 г. резко обострилась проблема снабжения пром-сти электроэнергией, возросли цены на топливо. Начата коммерч. добыча нефти. Вопли в строй з-ды горно-обогатит. и ферросилиция. В ноябре приостановлено строительство первой на Ф. АЭС, т. к. проект компании «Вестингауз» (США) не обеспечивает гарантий безопасности.

В 1979 г. в рамках аграрной реформы завершены ³/₄ всех операций по передаче земли крестьянам: за время проведения реформы 400 тыс. крестьян получили 750 тыс. га земли; 620 тыс. издольщиков переведены на систему денежной аренды. В 1978/79 г. сбор (тыс. т; в скобках — в 1977/78 г.) риса — 7318 (7800), кукурузы — 3200 (2855), абаки — 150, табака — 55, кофе — 135 (122), ананасов — 500, бананов — 2027 (1962), манго — 300, цитрусовых — 135. В 1976 г. поголовье (млн.) коров — св. 1,7, буйволов — св. 2,7, свиней — св. 6,4, кур — ок. 46,5, уток — ок. 4,1. В 1979 г. улов рыбы — 1,6 млн. т; лесозаготовки — 6,7 млн. м³.

В 1978 г. (тыс. км) ж. д. — св. 1,4, асфальтн. шоссе — 28,4. В 1979 г. автопарк — ок. 1 млн. машин. На конец 1979 г. тоннаж морского торг. флота — ок. 1 млн. т.

В 1979 г. (млрд. долл.; в скобках — в 1978 г., уточн. данные) экспорт — 3,78 (3,43), импорт — 5,54 (4,73). Экспортировались сахар, продукты кокосовой пальмы, руды цветных металлов, древесина, готовая одежда и др.; импортировались машины, оборудование, нефть и нефтепродукты, пром. сырье и др. Главные контрагенты: Япония, США, ФРГ, Нидерланды, Великобритания, Саудовская Аравия, Иран.

Денежная единица — песо. 7,4 песо = 1 долл. В 1979 г. дефицит платежного баланса (млн. долл.) — 570 (в 1978 г. — 54). На конец 1979 г. (млрд. долл.; в скобках — на конец 1978 г., уточн. данные) внешний гос. долг — 9,6 (8), по оценкам инстр. экономистов — 11; золотовалютные резервы — 2,5 (1,9).

Важнейшие события 1979 г. В течение года на Ф. сохранялось чрезвыч. положение; левая и правая оппозиция продолжала требовать его отмены. Продолжалось осуществление ограниченных социально-экономич. реформ. Правительство продолжало предпринимать политич., военные и социально-экономич. меры для ослабления мусульманского сепаратистского движения Фронт нац. освобождения моро (ФНОМ) на юге Ф. и пресечения повстанч. и террористич. акций ирелкинской т. п. Новой народной армии

на о. Лусон; контакты властей с некоторыми лидерами ФИОМ и посредничеством ряда мусульманских стран оказались безрезультатными. Продавалось также поощрение «ассимиляции и интеграции» этнич. китайцев (хуацзю). Укреплялись и перевооружались вооруженные силы и полиция.

Внешняя политика в 1979 г. Во внешнеполитич. курсе правительства Ф. Маркоса происходил возврат к преимуществом ориентации на США, хотя и принимались некоторые акции для сохранения наметившейся в предыдущие годы независимой политики в междунар. вопросах. В январе принят ряд поправок к соглашению с США об американских военных базах на территории Ф.: США признали суверенитет Ф. над базами, согласились на назначение там филиппинских командующих, сократили территорию баз; вместе с тем США сохранили за собой право использовать базы по своему усмотрению, не признали юрисдикцию филиппинских судов над американским персоналом баз в случае совершения им преступлений, отказались удовлетворить требование правительства Ф. о выплате фиксир. арендной платы за пользование базами.

К. Ромуло выезжал в Японию (апрель). На Ф. присажали президент Индонезии Сухарто (июль), премьер-министры Австралии М. Фрейзер (подписан торговый договор) и Японии М. Охира (подписан договор о дружбе, торговле и судоходстве) (оба в мае), зам. премьер-министра, мин. ин. дел, внешней торговли и развития Новой Зеландии Б. Толбойс (октябрь), мин. ин. дел Индонезии М. Кусумаатмаджа (февраль) и др. Установлены дип. отношения с Сенегалом (март). Подписаны торговые соглашения с Австрией (февраль) и США (октябрь). На Шестой конференции неприсоединившихся стран в Гаване Ф. получили статус наблюдателя в Движении неприсоединения.

Ф. не осудили агрессию Китая против СРВ. Г-жа И. Маркос (жена Ф. Маркоса) в качестве личного представителя президента Ф. посетила КНР (июль); подписаны соглашения о торговых и культурных обменах и др.). На Ф. побывал зам. премьер-министра, мин. внешней торговли СРР К. Буртико (сентябрь).

Подписана программа культурных обменов на 1979—1980 гг. с СССР (сентябрь).

В. Гордеев (политика), А. Рогожин (экономика).

ФИНЛЯНДИЯ

(Финляндская Республика)

Общие сведения. Ф.— государство в Сев. Европе. Площадь — 337 тыс. км². Население — св. 4,7 млн. чел. (середина 1979 г.). Финны составляют ок. 93% населения; остальные — гл. обр. шведы. Гос. языки — финский и шведский. Подавляющее большинство верующих — лютеране. Столица — Хельсинки (484 тыс. жит. на 31 декабря 1978 г.).

Государственный строй. Глава государства — президент, избираемый на 6 лет путем двухстепенных выборов; он обладает широкими полномочиями: назначает правительство, является верховным главнокомандующим вооруженными силами, может созывать и распускать парламент, руководит внешней политикой. С 1956 г. президент — У. К. Кекконен (в 1978 г. переизбран на очередной срок). Законодат. орган — однопалатный парламент (200 депутатов), избираемый населением на 4 года. После выборов, состоявшихся в марте 1979 г., СДПФ имеет в парламенте 52 места (имела 54), НКП — 47 (35), ПЦ — 36 (41), ДСНФ — 35 (40), ШНП — 10 (10), ХС — 9 (8), СПФ — 7 (2), ЛНП — 4 (8); КНПФ потеряла в результате выборов свои 2 мандата. Правительство до апреля 1979 г. состояло из представителей СДПФ, ПЦ, ДСНФ и ЛНП. Премьер-министром был К. Сорса (СДПФ), мин. ин. дел — П. Вяюрюнен (ПЦ). В мае 1979 г. сформировано правительство из представителей СДПФ, ПЦ, ДСНФ и ШНП. Премьер-министр — М. Койвисто (СДПФ), мин. ин. дел — П. Вяюрюнен (Партия центра).

Политические партии и др. общественные организации, профсоюзы. Социал-демократическая партия Финляндии (СДПФ). Оформилась в 1918 г. Входит в Социинтерн. Св. 100 тыс. членов. Пред. — К. Сорса. Партия центра (ПЦ). Осн. в 1906 г. Опирается на зажиточное крестьянство, а также на некоторые слои городской буржуазии. Св. 275 тыс. членов. Пред. — П. Вяюрюнен. Национальная коалиционная партия (НКП). Осн. в 1918 г. Выражает интересы крупной буржуазии, крупных землевладельцев, высших чиновников. Ок. 80 тыс. членов. Пред. — И. Суоминен (до июля 1979 г. — Х. Холькери). Шведская народная партия (ШНП). Осн. в 1906 г. Включает представителей буржуазии и др. слоев населения шведского происхождения. Ок. 50 тыс. членов. Пред. — П. Стенбек. Либеральная народная партия (ЛНП). Создана в 1965 г. путем слияния Народной партии и Союза свободомыслящих. Имеет сторонников среди городской буржуазии, чиновничества, интеллигенции. Ок. 18 тыс. членов. Пред. — Я. Итала. Христианский союз (ХС). Выступил на политической арене в 1970 г. Клерикальная группировка. Ок. 18 тыс. членов. Пред. — Р. Вестерхольм. Сельская партия Финляндии (СПФ). Осн. в 1959 г. Правая группировка. Пред. — П. Веннамо (до июня 1979 г. — В. Веннамо). Партия единства народа Финляндии (ПЕНФ). Обр. в 1972 г. в результате раскола СПФ. Пред. — А. Кески-Вахьяля. Конституционная левая народная партия Финляндии (КНПФ). Осн. в 1973 г. Ультраправая националистическая группировка. Пред. — Г. Эрнрут.

Коммунистическая партия Финляндии (КПФ). Осн. в 1918 г. Ок. 50 тыс. членов. Пред. — А. Сааринен, вице-председатели — Т. Синисало и О. Хянинен, ген. секретарь — А. Аалто. Почетный пред. — В. Песси. Демократический союз народа Финляндии (ДСНФ). Массовая общественно-политическая организация сотрудничества демократических сил. Осн. в 1944 г. коммунистами и левыми социал-демократами. КПФ, играющая в ДСНФ ведущую роль, входит в него на правах коллективного члена. 170 тыс. членов. Пред. — К. Кивистё (до июня 1979 г. — Э. Алениус).

Центральная организация профсоюзов Финляндии (ЦОПФ). Входит в МКСП. Св. 1 млн. членов. Пред. — П. Ойвю.

Экономическое положение. В 1979 г. ВНП в неизменных ценах увеличился на 7% (в 1978 г., по уточн. данным, — на 1,4%). Активизация общезайствительной конъюнктуры способствовали гораздо более высоким, чем в 1978 г., прирост экспорта, а также оживление внутр. спроса. Валовые капиталовложения, уровень которых в 1976—78 гг. непрерывно снижался, увеличились на 3,5% (в частном секторе — на 5,5%, в гос. и коммунальном секторе практически не изменились). Инвестиции в здания и сооружения сократились на 1%, инвестиции в машины и оборудование выросли на 14%. Объем жилищного строительства уменьшился на 2,7%. Личное потребление увеличилось в неизменных ценах на 5,5%. Стоимость жизни поднялась на 8%. Число безработных (в среднем за год 6,2% всего самодеятельного населения) к концу года составляло 129 тыс.

В середине года, стремясь стимулировать инвестиционную деятельность, парламент решил продлить срок действия налоговых льгот, предоставляемых инвесторам. В ноябре с целью предотвращения «перегрева» экономики офиц. учетная банковская ставка была повышена с 7,25% до 8,5%.

Промышленность. В 1979 г. производство выросло на 8% (в 1978 г., по уточн. данным, — на 4%). Выпуск инвестиционных товаров увеличился на 4,5%, потребление товаров — на 6,9%. Степень использования производственных мощностей достигла в целом 90%.

В энергетике (включая водоснабжение) прирост производства составил 8%. Выработка электроэнергии возросла на 9%. Доля АЭС в общем производстве электроэнергии поднялась с 9% в 1978 г. до 17%. Продукция металлургической (включаяющей, согласно финской статистике, металлургию, металлообработку, общее и транспортное машиностроение, электротехнику) увеличилась на 5,5%; значительно пополнился портфель заказов, особенно на изготовление и модернизацию бумагоделательных машин. В общем машиностроении прирост производства составил 6%, в черной металлургии — 17,3%. На 12,5% увеличилась продукция химической промышленности.

Ведущая отрасль экономики Ф. — лесосеррабатывающая промышленность — развивалась в условиях благоприятной

конъюнктуры, определявшейся устойчивым внешним спросом и ростом цен на продукцию. Объем производства в этой отрасли возрос в целом на 16,3%, в т. ч. в деревообрабатывающей пром-сти (исключая производство мебели) — на 18,6%, а в целлюлозно-бумажной — на 14,8%. Расширились капиталовложения, в частности, инвестиции в производство газетной и журнальной бумаги. Объем товарных лесозаготовок в сезоне 1978/79 г. (с 1 июля по 30 июня) увеличился на 27,6%.

Оживление внутр. потребит. спроса вызвало рост производства в большинстве отраслей легкой пром-сти. Продукция пищевой отрасли увеличилась на 5,2%, швейной — на 13,4%, текстильной — на 7,3%.

Производство важнейших видов промышленной продукции

Виды продукции	1977 г.	1978 г.	1979 г.
Электроэнергия, млрд. квт. ч.	31,6	34,2	37,3
Чугун, тыс. т.	1764	1858	2038
Сталь, тыс. т.	2196	2335	2464
Прокат, тыс. т.	1517	1802	1890
Железорудный концентрат, тыс. т.	1003	784	774
Нефтепродукты, тыс. т.	10799	9517	10393
Медь электролитическая, тыс. т.	42,8	42,7	43,0
Никель, тыс. т.	9,3	7,5	11,5
Цинк, тыс. т.	138,0	133,0	147,0
Серная кислота, тыс. т.	962	856	1022
Цемент, тыс. т.	1813	1796	1749
Удобрения (всего), тыс. т.	1041	1252	1405
Целлюлоза, тыс. т.	3229	3793	4488
Бумага и картон, тыс. т.	4569	5079	5546
В том числе:			
Газетная бумага, тыс. т.	1068	1126	1330
Писчая и печатная бумага, тыс. т.	1364	1632	1777
Крафт-бумага, тыс. т.	842	489	544
Фанера, тыс. м ³ .	383	450	539
Пиломатериалы, тыс. м ³ .	6318	6690	7935
Суда (закончено постройкой), тыс. бр. рег. т.	361	357	303

Сельское хозяйство. Валовая продукция с. х-ва в связи с плохой погодой уменьшилась по сравнению с 1978 г. в неизменных ценах на 1,5%. Собрано (тыс. т): пшеницы — 208 (в 1978 г. — 241), ржи — 77 (74), ячменя — 1649 (1565), овса — 1283 (1082), картофеля — 674 (746), сена — 1864 (1783). Произведено (тыс. т): молока 3141 (в 1978 г. — 3225), сливочного масла (заводского производства) — 75 (73), сыра — 68 (66), мяса — 283 (274). Насчитывалось (в среднем за год) 1650 тыс. гол. кр. рог. скота (в т. ч. 720 тыс. молочных коров), 1289 тыс. свиней, 67 тыс. овец, 6 млн. кур.

Транспорт. Тоннаж морского торгового флота (на конец 1979 г.) — 2420 тыс. бр. рег. т. Автопарк (конец 1978 г.) — 1271 тыс. машин, в т. ч. 1115 тыс. легковых.

Внешняя торговля. В 1979 г. стоимость внешнеторгового оборота увеличилась на 29,5% (в 1978 г. — на 9,6%); экспорт возрос на 23% (14%), импорт — на 36% (5%). Физич. объем экспорта увеличился на 9,4% (7,0%), импорта — на 18% (в 1978 г. уменьшился на 5%). В результате образовалось отрицат. сальдо в 615 млн. фин. марок (в 1978 г. было положит. сальдо в 2,9 млрд. марок).

Вывоз продукции деревообрабатывающей и целлюлозно-бумажной пром-сти вырос по стоимости соответственно на 30,9% и 24,9%; доля этой продукции в экспорте продолжала повышаться. Вывоз машин и оборудования увеличился на 8%; их доля в экспорте продолжала снижаться. Структура экспорта (1979 г., в %): продукция целлюлозно-бумажной и деревообрабатывающей пром-сти — 43,9, машины и оборудование — 23,8, продукция химической пром-сти — 8,7, металлы — 7,9; текстильные, швейные и кожаные изделия — 7,5, с. х. и лесные товары — 2,8, прочие товары — 5,4; структура импорта: сырье и полуфабрикаты — 65,2, потребительские товары — 13,9, инвестиционные товары — 13,0, топливно- и смазочные материалы — 7,7.

Как и ранее, ок. 3/4 внешнеторгового оборота пришлось на промышленно развитые капиталистические страны. Доля в экспорте и (в скобках) в импорте (1979 г., в %): страны ЕЭС — 41,0 (34,6), страны ЕАСТ — 24,2 (20,1), европейские страны — члены СЭВ — 16,2 (23,0), прочие страны — 18,6 (22,3). Главным торговым партнером Ф. оставался СССР.

Ф и н а н с ы. Денежная единица — финляндская марка. В сентябре 1979 г. марка была ревальвирована на 2%. Золотые и валютные резервы (включая «спен. права заимствования» — см. статью «Международный валютный фонд») к концу 1979 г. составили 4,7 млрд. марок (в конце 1978 г. — 4,3 млрд. марок).

Важнейшие события 1979 г. 18–19 марта состоялись очередные парламентские выборы. Их итоги свидетельствовали об определенном сдвиге вправо в соотношении политических сил. Находящимся в оппозиции НКП и (в меньшей степени) СДПФ, а также ХС удалось, воспользовавшись переживаемыми страной экономическими трудностями, увеличить число своих депутатов. Тем не менее партии, составляющие левоцентристскую правительственную коалицию (ДСПФ, СДПФ, ШП, ШНП) и наиболее последовательно выступавшие за дружественные отношения с СССР, сохранили в парламенте устойчивое большинство (133 места из 200).

26 мая президент У. К. Кекконен назначил новое правительство во главе с М. Койвино (СДПФ). В кабинет вошли 6 министров от ПЦ, 5 — от СДПФ, 3 — от ДСНФ, 2 — от ШНП и 1 беспартийный. М. Койвино заявил, что его правительство будет проводить активно миролюбивую политику, отвечающую «линии Паасикиви — Кекконена» и основывающуюся на советско-финляндском договоре о дружбе, сотрудничестве и взаимной помощи. Правительственная программа предусматривает проведение ряда мер, направленных на преодоление экономических трудностей.

Внешняя политика в 1979 г. Ф. продолжала активно выступать за укрепление всеобщего мира и международной безопасности, за углубление и расширение процесса разрядки, за ограничение гонки вооружений и разоружение. Она положительно отнеслась к предложению государств — членов Организации Варшавского договора о созыве общеевропейской конференции на политическом уровне по вопросу военной разрядки и разоружения, приветствовала подписание Договора об ОСВ-2 и мирные инициативы, выдвинутые Л. И. Брежневым 6 октября в Берлине.

В связи с решением НАТО о производстве и размещении в Зап. Европе американского ракетно-ядерного оружия среднего радиуса действия правительство Ф. выразило свою глубокую озабоченность. В конце года Ф. обратилась ко всем европейским государствам, а также США и Канаде с предложением разработать «программу разоружения для Европы».

К. Сорса в ходе неофици. визита в СССР (22–23 февраля) участвовал в торжественной церемонии пуска 2-й очереди Светогорского целлюлозно-бумажного комбината (Ленинградская обл.), реконструкция и расширение которого осуществлялись при участии финских фирм. 25 сентября между Ф. и СССР подписано соглашение о товарообороте и платежах на 1981–85 гг. Ф. посетили министры ин. дел Кубы (май), ПНР (июнь). Подписано соглашение об углублении сотрудничества в научно-технической и экономической областях с ГДР (март).

Состоялись визиты У. Кекконена в ФРГ (май), К. Сорсы в Швецию и Австрию (февраль), США (май), М. Койвино в Исландию (октябрь), П. Вяюрюнена в Норвегию (май), Бельгию, Францию (июнь), Саудовскую Аравию (ноябрь). В Ф. приезжали президент Колумбии Х. Турбай Аяла (июнь), вице-президент США У. Мондейл (апрель), премьер-министр Швеции У. Ульстен (февраль), премьер-министр Норвегии О. Нурдл (сентябрь), зам. премьера Гос. совета КНР Ган Бяо (май — июнь), министры ин. дел Шри-Ланки (март — апрель), Португалии (сентябрь) и др. Подписаны соглашения об экономическом, пром. и научно-техническом сотрудничестве с Колумбией, КНР, Юж. Кореей. Ф. участвовала в качестве гостя в 6-й конференции неприсоединившихся стран в Гавайе (сентябрь).

Установлены дип. отношения с Гвинеей-Бисау, Мавританией (апрель), НДРГ (июнь).

Под патронажем У. Кекконена в Хельсинки проходила Международная чрезвычайная конференция солидарности с Вьетнамом (март).

В. Аксенов (экономика), С. Кражевой (политика).

Культурная жизнь. Литература. В 1979 г. продолжал развиваться жанр «многосерийного» романа. Э. Сяйса опубликовал пятую часть из своей серии «Страны цветущей мирозло». С интересом был встречен последний роман Д. Каца «Подрыльник». Герой последнего романа Х. Ахо как бы беседует с литературными критиками, не одобряющими господствующее в финской прозе течение. Вышел первый роман О. Ялонена «Линия шуба». Для рассказов

И. Ояхарью характерен синтез фантастики и исторического повествования.

В поэзии уже давно выдвинулись вперед женщины. Мария Лена Миккола опубликовала сборник написанных ею за последние десять лет стихотворений, Ауликки Оксаен — сборник избранной лирики, ведущая тема которого — призыв к борьбе за лучший мир. Вышли также сборники стихов Эйры Стенберг и Арвы Тийнен. Среди поэтов старшего поколения наибольшее внимание привлекала Але Тюниш, баллады которой отличаются большой жизнеутверждающей силой. Из поэтов выделились П. Ниemi и пишущий на шведском языке Л. Хулден (его произведения впервые перевел на финский язык П. Саритса). Многие стихи поэтов самого молодого поколения положены на музыку и широко распространяются среди молодежи в виде песен. Наибольший успех выпал здесь на долю Х. Нурми, чьи стихи способствовали новому расцвету финской песенной лирики.

Выпуск детской литературы был довольно ограниченным. К лучшим детским писателям Ф. относятся Карина Хелакиса, К. Куннас и Лена Крон. Вокруг их книжек, вышедших в 1979 г., развернулась дискуссия о том, какой должна быть детская литература. Некоторые критики называли эти книги «трудными для детского понимания», тогда как другие подчеркивали их высокий художественный уровень.

Театр. Отражением кризиса современной финской драматургии явилось почти полное отсутствие в репертуарах театров новых финских пьес. Все чаще театры обращаются к классике или к ее современной интерпретации. В этом смысле наиболее интересны инсценировки произведений классика финской прозы В. Линна.

Городской театр Хельсинки поставил спектакль по роману В. Линна «Неизвестный солдат» (автор инсценировки и реж. Й. Турка). Этот спектакль показывает судьбу поколения, пережившего войну, раскрывает моральные проблемы, порожденные войной. Театр «КОМ» инсценировал другое произведение В. Линна — «Здесь, под северной звездой» (реж. П. Милонов). Отличающиеся динамизмом и напряженностью эпизоды борьбы сельского пролетариата за землю и хлеб ярко иллюстрируют эпоху Линна.

Помимо произведений финской классики, на сцене театров Ф. шли пьесы Шекспира, Чехова и др. классиков мировой драматургии. Ярким примером финско-советского сотрудничества в области театральной деятельности стала постановка в Нац. театре реж. Г. Товстоноговым пьесы А. Н. Островского «На всякого мудреца довольно простоты». Эстонский реж. М. Микивер поставил в театре г. Котка пьесу Э. Вилдена «Звенящие колокольчики».

Музыка. На «Праздничных неделях» в Хельсинки труппа Московского камерного театра с большим успехом исполнила оперу Д. Шостаковича «Нос». Выступали также ансамбль старинной музыки из Таллина, пианист Э. Гилельс, скрипач О. Каган, виолончелистка Н. Гутман и др. советские музыканты. На оперном фестивале в Савонлинне исполнялась опера Дж. Верди «Дон Карлос» в постановке советского реж. Г. Товстоногова. В Хельсинки продолжали с успехом идти опера Й. Кокконена «Последние искушения» и опера А. Саллинена «Красная черта», которая была записана также на грампластинку. Завершена работа над пятитомным изданием Большой музыкальной энциклопедии.

В области легкой музыки значительным событием стало появление автора самобытных стихов и композиций Т. Нурми, чья «рок-лирика» обогатила финскую музыку этого жанра больше, чем произведения какого-либо другого автора последних лет. Большую популярность завоевала молодая певица Лиса Тави. Состоялся большой концерт, на котором были исполнены лучшие песни композиторов К. Хилдениуса и О. Донисра, отмечавших в 1979 г. свое 40-летие. П. Бах организовал интересные концерты «Прощание с 60-ми годами» и «Прощание с 70-ми годами»; молодые исполнители песен выступили на них вместе с ветеранами.

К и н о. В 1979 г. состоялись премьеры 6 полнометражных художественных фильмов. Молодые режиссеры П. Хонкасало и П. Лехто сняли картину «Кайну 39». В ней рассказывается о том, как жители маленькой деревушки в местности Кайну, оставленной в конце 1939 г. финскими войсками, берут власть в свои руки и создают коммуны и как тогдашние финские правители после заключения мира обвиняют жителей этой деревни в измене родине. Создатели картины

подчеркивают, что жители Кайну не увидели в советских солдатах своих врагов. Интересна экранизация пьесы Б. Брехта «Господин Пунтила и его слуга Матти» (в обработке Хеллы Вуолийоки); на первом этапе фильм снимал Р. Донгбакка, один из виднейших театральных режиссеров Ф. Фильм выпущен на шведском языке, поскольку основная часть дотации на его создание была получена из Швеции. По одной картине сняли два режиссера-ветерана: Э. Лайне («После золотой осени») и М. Кассила («Наталья»). К сожалению, обе картины не отличаются высоким художественным уровнем. В фильме «Наталья» заметно стремление показать проявление дружеских отношений между Ф. и СССР в жизни обыкновенных людей, но с точки зрения режиссуры и игры актеров это вышло не особенно удачно.

Международную известность получил мультипликационный детский фильм Тинны Сауво и Лисы Хельминен «У меня есть тигр». Был выпущен также полнометражный мультипликационный фильм Я. Сакки и Р. Нелимарка «Семь братьев» по произведению А. Киви.

Изобразительные искусства. В 1979 г. наиболее заметными событиями в этой области стали выставки работ Т. Саллинена (к 100-летию со дня его рождения), Т. Тапивоары (к 70-летию художника), Э. Мунка, С. Вани, А. Ахола-Валы, а также выставка финского отдела музея Сальвадора Альенде и выставка, посвященная 50-летию Союза живописцев.

Т. Тапивоара, всегда отделившийся на жгучие социальные проблемы, известен как график, иллюстратор, художник-монументалист и дизайнер. Ретроспективная выставка произведений С. Вани продемонстрировала возврат к реализму и новый подъем в творчестве этого художника. Св. 60 финских мастеров подарили свои работы временно размещенному на Кубе музею Сальвадора Альенде — произведения графики, живописи, скульптуры. 6 финских и 2 чилийских художника создали огромную (24 м²) т. н. бригадную картину.

В Хельсинки открылся музей художественной промышленности. В конце года была открыта выставка «Финляндия развивает дизайн», на которой широко представлен финский дизайн и художественное рукоделие.

Архитектура. 1979 г. ознаменовался широкой дискуссией о месте архитектуры в жизни общества и о направлениях ее развития в 80-е гг. Эта дискуссия проводилась в рамках цикла лекций «Язык архитектуры», организованного Музеем архитектуры Финляндии, а также цикла лекций «Архитектура — отражение своего времени», прочитанного для слушателей Хельсинкского летнего университета на ежегодном симпозиуме Союза архитекторов Финляндии, на симпозиуме им. А. Аалто.

Первый международный симпозиум им. А. Аалто состоялся в Ювяскюля при участии св. 400 архитекторов из разных стран. На нем обсуждался гл. обр. вопрос о модернизме в современной архитектуре. Организаторы симпозиума, который будет проводиться через каждые три года, решили сделать его форумом для дискуссий о современной архитектуре. Первый симпозиум проследил за развитием этого течения с позиций творчества Аалто. «Архитектура и проектирование городов» — такова была тема ежегодного симпозиума Союза архитекторов Финляндии. Помимо общих проблем городской архитектуры, обсуждался архитектурный проект центра Хельсинки, который привлек большое внимание.

Главная выставка «Праздничных недель» в Хельсинки была посвящена финскому функционализму. Ее устроителями, кроме организационного комитета фестиваля, явились Музей архитектуры, Общество художественной промышленности и Академия художеств. Т. о. на выставке были представлены не только архитектура, но и фотоискусство, художественные промыслы и прикладная графика. Из организованных Музеем архитектуры зарубежных выставок следует отметить показанную в Москве экспозицию «Финляндия строит», выставку работ А. Аалто в США и выставку «Квартира в Финляндии», демонстрировавшуюся в ГДР. Издач путеводитель А. Салокверы «Путешествующему по Финляндии: архитектурные достопримечательности вблизи 30 туристских маршрутов».

Гос. премии по архитектуре в 1979 г. были присуждены М. К. Мякинену за проект пром. предприятия, а также реставраторам старой деревянной части г. Раума Р. Йоукамо, Ю. Койвула, Л. Нурми и И. Силлланпяя.

(Материал подготовлен Союзом работников культуры Финляндии.)

ФРАНЦИЯ (Французская Республика)

Общие сведения. Ф.— государство в Зап. Европе. Площадь — 551 тыс. км². Население (на 1 января 1980 г.) — 53,37 млн. чел. Св. 90% населения — французы. Гос. язык — французский. Подавляющее большинство верующих — католики. Столица — Париж (в пределах офиц. городской черты в 1979 г. насчитывалось ок. 2,2 млн. жит.; в «Большом Париже» — св. 9 млн. жит.).

В состав Ф., кроме департаментов метрополии, входят заморские департаменты (Гваделупа, Гвиана, Мартиника, Реюньон, О-ва Сен-Пьер и Микелон), а также заморские территории (Новая Каледония, Полинезия Французская, О-ва Уоллис и Футуна и др.). «Особый статус» предоставлен в 1976 г. о-ву Майотта из группы Коморских о-вов. До лета 1980 г. в совместном франко-английском владении находились о-ва Новые Гебриды.

Государственный строй. Согласно конституции 1958 г. (измененной в 1962 г. в части, касающейся избрания президента) главой государства является президент республики, избираемый на 7 лет всеобщим прямым голосованием. Он назначает премьер-министра и членов правительства без утверждения их парламентом, имеет право распускать Национальное собрание, является верховным главнокомандующим вооруженными силами, в особых обстоятельствах может принимать чрезвычайные меры. С 1974 г. президент — В. Жискард д'Эстен.

Парламент состоит из двух палат: Национального собрания и Сената. Нац. собрание (491 депутат) избирается на 5 лет всеобщим прямым голосованием по мажоритарной системе в два тура. Последние выборы состоялись в 1978 г. К концу 1979 г. группа ОНР насчитывала в Нац. собрании 155 депутатов, группа СФД (блок буржуазных партий, поддерживающих президента В. Жискард д'Эстена) — 122, группа ФСП и Движения левых радикалов — 114, группа ФКП — 86. Сенат избирается на 9 лет коллегией выборщиков, состоящей из депутатов Нац. собрания, ген. и муниципальных советников. Согласно принятому в 1976 г. закону Сенат будет постепенно расширен до 316 членов; в 1979 г. насчитывалось 295 сенаторов. Состав Сената обновляется на одну треть каждые три года. После частичных выборов 1977 г. в Сенате было 62 социалиста, 61 центрист, 52 республиканца, 40 радикалов, 33 члена ОНР, 23 коммуниста.

Правительство состоит из представителей СФД, ОНР, а также беспартийных (сторонников президента). Премьер-министр — Р. Барр (СФД), мин. ин. дел — Ж. Франсуа-Понсе (беспартийный).

Политические партии, профсоюзы и другие организации. Объединение в поддержку республики (ОДР). Буржуазная партия. Осн. в 1958 г. (под названием «Союз за новую республику») как группировка сторонников Ш. де Голля. Ок. 700 тыс. членов. Пред. — Ж. Ширак. Республиканская партия (до 1977 г. — Нац. федерация независимых республиканцев). Партия крупной буржуазии. Осн. в 1966 г. Ок. 120 тыс. членов. Ген. секретарь — Ж. Блан. Национальный центр независимых и крестьян — партия промышленников и крупных землевладельцев. Пред. — Ф. Мало (до января 1980 г. — Б. Мот), ген. секретарь — М. Лиго (до января 1980 г. — К. Лоран). Партия радикалов и радикал-социалистов. Буржуазная. Оформилась в 1901 г. 30 тыс. членов. Пред. — Д. Барриан (с октября 1979 г., до него — Ж. Керван-Шрейбер). Центр социальный демократов. Правоцентристская буржуазная партия. Обр. в 1976 г. в результате слияния партий Демократический центр и Центр «демократия и прогресс». Ок. 30 тыс. членов. Пред. — Ж. Леканю. Республиканская партия, Партия радикалов и радикал-социалистов и Центр социальных демократов образуют с 1978 г. федерацию Союз за французскую демократию (СФД). Пред. — Ж. Леканю.

Французская коммунистическая партия (ФКП). Осн. в 1920 г. 730 тыс. членов. Ген. секретарь — Ж. Марше. Французская социалистическая партия (ФСЦП). Осн. в 1905 г., реорганизована в 1969—71 гг. Входит в Социатерн. Св. 160 тыс. членов. Первый секретарь — Ф. Миттеран. Движение левых радикалов. Создано в 1972 году левым крылом

Партии радикалов и радикал-социалистов. 30 тыс. членов. Пред. — М. Крепо. Объединенная социалистическая партия (ОСП). Осн. в 1960 г. Ок. 10 тыс. членов. Возглавляется коллективным секретариатом.

Всеобщая конфедерация труда (ВКТ). Ок. 2,4 млн. членов. Входит в ВФП. Ген. секретарь — Ж. Серг (ФКП). Французская демократическая конфедерация труда (ФДКТ). Св. 1 млн. членов. Ген. секретарь — Э. Мер. «Форс уверсер». Ок. 1 млн. членов. Входит в МКСП. Ген. секретарь — А. Бержерон. Французская конфедерация христианских трудящихся (ФХХТ). Ок. 400 тыс. членов. Входит во Всемирную конфедерацию труда. Пред. — Ж. Сотг. Федерация национального образования. Ок. 500 тыс. членов. Ген. секретарь — А. Анри. Всеобщая конфедерация кадров. Ок. 350 тыс. членов. Пред. — Ж. Меню (с мая 1979 г.).

Французский патронат. Объединяет 130 отраслевых федераций предпринимателей (ок. 900 тыс. пром. и торговых предприятий). Пред. Нац. совета — Ф. Сейрак.

Экономическое положение. В 1979 г. конъюнктура несколько оживилась, однако это оживление было неустойчивым. ВВП возрос в постоянных ценах на 3,4%, физический объем экспорта товаров и услуг — на 5,3%. Валовые капиталовложения увеличились на 2,4%. Инвестиции в основной капитал росли преимущественно в национализированном секторе; в частном секторе темп их роста был менее 1%. Прирост личного потребления составил 3,3%. Розничные цены поднялись на 10,5% (в 1978 г. — на 9,2%). Число банкротств увеличилось по сравнению с 1978 г. на 1,8%. Количество полностью безработных достигло к концу года, по данным профсоюзов, 1,9 млн. Иностран. рабочих насчитывалось ок. 1,8 млн.

В рамках определенных в 1978 г. основных направлений экономической политики правительство разработало ряд мер по стимулированию частных инвестиций и строительства. В сентябре 1979 г. истек срок действия «плана Барра», принятого осенью 1976 г. Большинство задач этого плана, предусматривавшего обеспечение стабильного, сбалансированного роста экономики, сдерживание инфляции, увеличение занятости, улучшение в сфере внешних расчетов, осталось нерешенным. Принятие самых различных мер (от блокирования цен до отмены контроля над ними) не смогло сколько-нибудь существенно сдержать инфляцию. Импорт в 1979 г. превысил экспорт. Удалось лишь несколько улучшить положение франц. франка на междунар. валютном рынке. С целью предупреждения «атак» против франка в 1979 г. несколько раз повышалась базовая процентная ставка, которая служит основой для установления прочих процентных ставок. Несмотря на ужесточение кредитных ограничений, правительство не смогло добиться намеченного на 1979 г. сокращения темпов роста денежной массы: ее прирост составил 13% вместо предусмотренных 11%.

Промышленность. Объем пром. производства увеличился в 1979 г. на 4% (в 1978 г. — на 1,6%). В отраслях, производящих сырье и полуфабрикаты, прирост составил 5,2%, выпуск потребит. товаров увеличился на 4,6%, производство оборудования уменьшилось на 2,9%. Пром. мощности использовались в конце 1979 г. в среднем на 83%.

В энергетике производство возросло по сравнению с 1978 г. на 6,0%. Суммарная мощность электростанций в конце 1979 г. составила 55,8 млн. квт. Более чем на 4% уменьшилась добыча твердого топлива. Суммарная мощность нефтеперерабатывающих заводов составляла в начале 1980 г. 169,2 млн. т. Увеличилось производство нефтепродуктов. В черной металлургии, а также в общем машиностроении рост производства был минимальным. В электротехнической и электронной пром-сти производство увеличилось на 2,7%. На 5,2% возросла продукция автомобильной пром-сти; экспорт легковых автомобилей увеличился на 14% (по стоимости). В судостроении произ-во выросло, однако весьма незначительно. Прирост продукции химической пром-сти составил 8,3%, текстильной пром-сти — 0,5%. Рационализация производства способствовала улучшению положения в бумажной пром-сти, продукция кото-

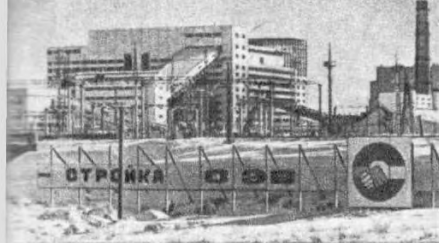

1

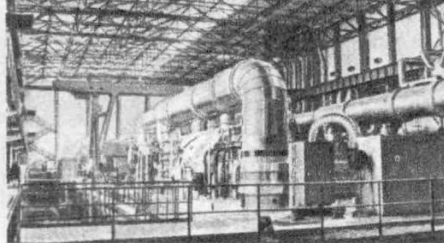

2

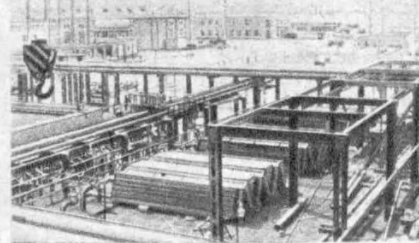

3

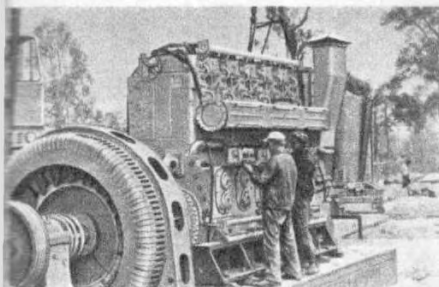

4

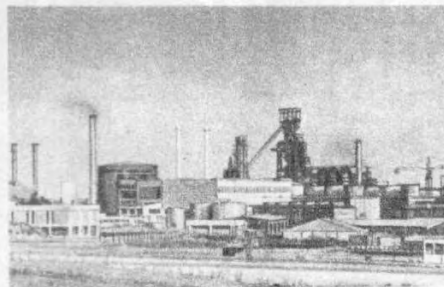

5

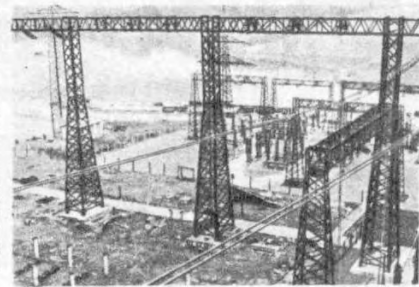

6



7



8

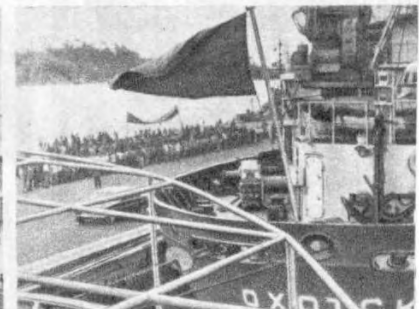

9



10

Таблица VII. 1. Общий вид Кiemбаевского асбестового горно-обога тельного комбината, сооружаемого в Оренбургской обл. странами СЭВ. 2. Турбинный зал АЭС в Ясловске-Богуннице (ЧССР), сооружаемой при техническом содействии СССР. 3. Комплекс очистных сооружений на газовом месторождении Джаркудук, строящийся советскими специалистами ДРА, октябрь. 4. Строительство при технико-экономич. содействии СССР самой крупной в Лаосе нефтебазы в пригороде Вьентьяна. Июнь. 5. Металлургич. комбинат в Эль-Ходжаре, построенный при содействии СССР; 2-я очередь комбината вошла в строй в 1980 г. АНДР, ноябрь. 6. На строительстве ГЭС «Маркерсбах» (ГДР), сооружаемой с участием специалистов из СССР, ЧССР, ПНР. 1-й энергоблок пущен осенью 1979 г. 7. Визит в СССР премьер-министра Финляндии К. Сорсы. Г. В. Романов и К. Сорса во время пуска 2-й очереди Светогорского целлюлозно-бумажного комбината, реконструкция и расширение которого осуществлялись с участием финских фирм. 22 февраля. 8. Центр по охране материнства и детства в Ханое, построенный при содействии СССР. Вошел в строй в 1979 г. СРВ. 9. Советское судно «Охотск», доставившее в порт Кампонгсом продовольствие в счет безвозмездной помощи кампучийскому народу. НРК, октябрь. 10. 33-е заседание Сессии СЭВ. Москва, 26—28 июня.



1



2



3



4



5



6



7



8



9



10

Таблица. VIII. 1. Италия. Демонстрация протеста против террористических актов крайне правых элементов. Рим, январь. 2. Бельгия. Международная манифестация против производства и размещения в Зап. Европе нового американского ракетно-ядерного оружия средней дальности. Брюссель, декабрь. 3. Япония. Демонстрация в Токио против кампании массовых увольнений, проводимой предпринимателями. Июнь. 4. Марш американских фермеров из шт. Канзас на Вашингтон в защиту своих интересов. 5. Намибия. Митинг солидарности с Народной организацией Юго-Западной Африки (СВАПО) в Виндхуксе. Январь. 6. Куба. Шестая конференция неприсоединившихся стран в Гаване. Сентябрь. 7. Д.Р.А. Манифестация в поддержку мероприятий Революц. совета. Июль. 8. Мексика. Демонстрация трудящихся в защиту своих прав в Мехико. Среди демонстрантов генеральный секретарь ЦК МКП А. Мартинес Вердуго. Ноябрь. 9. Кампучийцы приветствуют программу Народно-революц. совета НРК. Март. 10. Никарагуа. Бойцы одного из подразделений Сандинистского фронта нац. освобождения. Июнь.

рой увеличилась на 4,5%. Объем строительных работ возрос на 1%.

Производство важнейших видов промышленной продукции

Виды продукции	1977 г. 1978 г. 1979 г.		
	1977 г.	1978 г.	1979 г.
Электрoэнергия, млрд. квт.ч	198,4	216,0	226,8
в т.ч. на ГЭС, млрд. квт.ч	75,6	66,3	64,2
на АЭС, млрд. квт.ч	17,1	29,0	37,8
Каменный уголь, млн. т	21,3	19,7	18,6
Бурый уголь, млн. т	3,1	2,7	2,4
Нефть (добыча), млн. т	1,0	1,1	1,2
Нефть (переработка), млн. т	119,0	118,0	127,7
Природный газ (добыча), млрд. м ³	11,1	11,3	11,1
Железная руда, млн. т	36,6	33,5	31,7
Бокситы, млн. т	2,1	2,0	2,0
Чугун, млн. т	18,3	18,5	19,4
Сталь, млн. т	22,1	22,8	23,3
Медь (рафинированная), тыс. т	45,0	40,7	44,7
Свинец (рафинированный), тыс. т	184,1	208,0	230,0
Цинк (в слитках), тыс. т	238,8	231,6	248,6
Алюминий (первичный), тыс. т	398,4	391,4	395,1
Пластмассы, тыс. т	2765,0	2920,0	3390,0
Калийные соли (K ₂ O), тыс. т	1567,1	1669,3	1831,0
Суперфосфат, тыс. т	874,8	835,2	890,4
Серная кислота, тыс. т	4501,2	4588,2	5420,4
Цемент, млн. т	28,8	29,1	28,8
Торговые суда (спуск на воду), тыс. бр. рег. т	1107,0	639,0	728,3
Автомобили, тыс.	4000,3	4066,2	4181,4
в т.ч. легковые, тыс.	3559,2	3619,7	3730,1
Тракторы с.х., тыс.	60,2	48,0	46,4
Лохотачебумажные ткани, тыс. т	186,0	139,5	140,3
Шерстяные ткани, тыс. т	62,2	62,8	64,5
Искусственные волокна, тыс. т	85,2	75,5	78,4
Синтетические волокна, тыс. т	250,4	255,4	236,1

Сельское хозяйство. Объем с.х. продукции увеличился по сравнению с 1978 г. на 4%, в т.ч. продукция растениеводства — на 3%, продукция животноводства — на 6%. Производство виноградного вина достигло почти 84 млн. гл (58 млн. гл в 1978 г.). Количество скота (1979 г., млн. гол.): кр. рог. скот — 23,5, овцы — 11,4, свиньи — 11,3. Производство говядины составило 1,8 млн. т, свинины — 1,3 млн. т. Надой молока — 226,8 млн. гл. Реальный доход на одно хозяйство увеличился по сравнению с 1978 г., по офиц. данным, на 0,9%.

Площадь и сбор основных с.х. культур

Культуры	Площадь (тыс. га)			Сбор (тыс. т)		
	1977 г.	1978 г.	1979 г.	1977 г.	1978 г.	1979 г.
Пшеница	4125	4208	3935	17520	20710	18695
Ячмень	2933	2841	2820	10356	11414	10900
Овес	640	653	530	1910	2192	1735
Рожь	129	137	145	375	432	360
Кукуруза	1615	1834	2000	9235	9581	10800
Рис	10	13	11	16	43	29
Сахарная свекла	575	525	514	21330	28000	29000
Картофель	301	273	278	7920	7459	7076

Транспорт. В 1979 г. грузооборот ж.д. транспорта составил 70,7 млрд., автомобильного — 86,2 млрд., внутр. водного — 11,8 млрд. т.км. Тоннаж морского торгового флота на середину 1979 г. — 11,9 млн. бр. рег. т. Грузооборот 6 крупнейших портов (Марсель, Гавр, Дюнкерк, Руан, Нант — Сен-Назер, Бордо) — 275,1 млн. т (в 1978 г. — 250,0 млн. т), в т.ч. грузооборот Марселя — 98,2 (93,0) млн. т, Гавра — 86,4 (75,1) млн. т. «Аэропорт Паррика» («Бурже», «Орли», «Шарль де Голль») в 1979 г. перевез 25,5 млн. пассажиров (на 8,1% больше, чем в 1978 г.). Автопарк в начале 1979 г. составил 20,2 млн. машин, в т.ч. 17,7 млн. легковых.

Внешняя торговля. По сравнению с 1978 г. стоимость экспорта возросла на 19,7% и достигла 428,0 млрд. фр., стоимость импорта увеличилась на 22,6% (до 438,1 млрд. фр.). Т.о. снова образовался дефицит внешне-торгового баланса (10,1 млрд. фр.), тогда как в 1978 г. сальдо было положительным (2,3 млрд. фр.). Физический объем экспорта возрос на 3,3%, импорта — на 6,0%. По объему экспорта Ф. вышла на 3-е место в капиталистиче-

ском мире. Увеличение стоимости импорта было обусловлено прежде всего повышением цен на нефть на мировом рынке, а также высоким внутр. спросом на предметы личного потребления. В экспорте доля сырья и полуфабрикатов составила 28,5%, потребит. товаров — 26,6% (включая автомобили), оборудования — 24,4%, с.х. продукции — 14,0%. 29,9% импорта пришлось на сырье и полуфабрикаты, 20,1% — на потребит. товары, 21,4% — на топливно-энергетическую продукцию, гл. обр. нефть (18,5%), 17,7% — на оборудование. Дефицит в торговле с США достиг 12,5 млрд. фр. В торговле с ФРГ и Японией также сохранялся пассив. Особенно значительным было отрицат. сальдо в торговле Ф. со странами ОПЕК.

Географическое распределение внешней торговли (в %)

Страны и группы стран	Экспорт		Импорт	
	1978 г.	1979 г.	1978 г.	1979 г.
	Страны ЕЭС	50,6	50,7	53,3
ФРГ	16,8	16,3	19,7	18,1
Италия	10,5	10,4	10,5	10,3
Бельгия-Люксембург	7,6	9,2	9,6	8,8
Великобритания	7,0	7,4	5,7	5,4
Нидерланды	5,3	5,0	6,4	5,9
Швейцария	3,9	3,7	4,1	2,2
Испания	2,2	2,4	3,1	2,9
США	5,4	4,6	7,6	7,6
Страны ОПЕК	9,3	9,3	15,7	15,8
Алжир	1,9	1,8	0,9	1,0
Саудовская Аравия	1,1	1,1	5,1	5,1
Иран	1,1	0,3	1,5	1,0
Социалистические страны	4,5	4,8	3,4	3,0
СССР	1,8	1,9	1,5	1,4

Туризм. В 1979 г. Ф. посетило 28 (в 1978 г. — 26,8) млн. иностр. туристов.

Финансы. Денежная единица — франк. В 1979 г. положение франка на междунар. валютном рынке улучшилось по отношению к доллару США, но ухудшилось по отношению к швейцарскому франку и западногерманской марке (за год франк потерял по отношению к этим валютам соответственно 1,3 и 4% своей стоимости). Вступление в силу 13 марта 1979 г. договора о создании в рамках «Общего рынка» Европейской валютной системы изменило структуру золотых и валютных резервов Ф. К концу 1979 г. они достигли в целом 209,6 млрд. фр., в т.ч. запасы золота — 138,4 млрд. фр. (в конце 1978 г. — соответственно 133 млрд. фр. и 94 млрд. фр.).

Несмотря на внешне-торговый дефицит, платежный баланс по текущим операциям был сведен в 1979 г. с положительным сальдо в 6,2 млрд. фр. (в 1978 г. — 18,6 млрд. фр.) благодаря значительным поступлениям валюты от операций по страхованию, от иностр. туризма и др. Баланс движения долгосрочных и краткосрочных капиталов был сведен с положительным сальдо в 0,8 млрд. фр. Закон о гос. бюджете на 1979 г. предусматривал расходы в сумме 450 млрд. фр., доходы в сумме 435 млрд. фр. Фактический дефицит бюджета составил 37,5 млрд. фр. (в 1978 г. — 34,8 млрд. фр.).

Важнейшие события 1979 г. В связи с приближением президентских выборов (они должны состояться в 1981 г.) шел процесс перестройки политических «фронтов». Основные партии и группировки разрабатывали программы своих действий. Хотя правительству вследствие раскола левых сил и удалось внешне несколько стабилизировать политическую обстановку, положение по-прежнему оставалось напряженным из-за переживаемых страной социально-экономических трудностей. Острая политическая борьба вспыхивала во время кантональных выборов, на которых избирались ген. советы департаментов (18 и 25 марта), а также выборов в Европейский парламент (10 июня, см. статью Европейское экономическое сообщество).

Кантональные выборы подтвердили наличие серьезного недовольства трудящихся социальной политикой правительства и экономическими трудностями, прежде всего инфляцией и безработицей. В первом туре кандидаты левых партий собрали св. 51% голосов (в т.ч. ФКП — 22,5%, ФСП — 27%), кандидаты партий правительственной коалиции — ок. 43%. В итоге выборов в ген. советы избрано

228 коммунистов — на 32 больше, чем в советах предыдущего состава, 558 социалистов (на 158 больше, чем было). Партии правящего большинства получили 904 места, потеряв 158 мест. Впервые в правительственном лагере СФД опередил, причем намного, ОНР: они имеют в ген. советах соответственно 429 и 198 мест.

На выборах в Европейский парламент, проходивших во Ф. при незначительной активности избирателей, за кандидатов ФКП проголосовало св. 4 млн. чел. (20,5% от общего числа принявших участие в голосовании), за кандидаты ФСП — 4,7 млн. (23,5%). Кандидаты СФД собрали 5,6 млн. голосов (27,6%), ОНР — 3,3 млн. (16,3%).

Ситуация в лагере левых сил складывалась под воздействием отказа ФСП от совместной правительственной программы, принятой в 1972 г. коммунистами и социалистами, и прекращения контактов между руководством левых партий. На 23-м съезде ФКП (май) был дан глубокий анализ положения, создавшегося по вине социалистов, подтверждено стремление ФКП к единству трудящихся; прежде всего путем укрепления сотрудничества левых сил на местах. На съезде присутствовала делегация КПСС во главе с кандидатом в члены Политбюро, секретарем ЦК КПСС Б. Н. Пономаревым.

Внутри ФСП по разным причинам проявлялось серьезное недовольство позицией партийного руководства. Отмечалось определенное скольжение партии вправо, о чем свидетельствовала, в частности, новая программа ФСП («социалистический проект»). На съезде ФСП (апрель) Ф. Миттеран с трудом удержался на посту первого секретаря. Его главным соперником выступал М. Рокар.

В лагере правящего большинства продолжался наметившийся еще в середине 70-х гг. процесс относительного ослабления позиций ОНР и усиления СФД — союза партий и группировок, объединившихся вокруг президента В. Жискара д'Эстена. Внутри самой ОНР усилились позиции тех, кто, вопреки пред. партии Ж. Шираку, стремился к более тесному сотрудничеству с СФД в правительстве и парламенте. Признаками острой внутренней борьбы в лагере большинства стали серия финансовых скандалов, а также самобытность мин. труда Р. Булена. Наиболее ярким примером этой борьбы явился отказ депутатов ОНР проголосовать в Нац. собрании за проект бюджета на 1980 г., что вынудило премьер-министра Р. Барра дважды ставить вопрос о доверии правительству (бюджет был принят лишь в начале 1980 г. на чрезвычайной сессии парламента).

Трудящиеся отвечали на непрекращавшееся повышение цен и рост безработицы организованными массовыми выступлениями. Одним из наиболее внушительных выступлений являлась крупная демонстрация, которую провели 23 марта по призыву ВКП и левых партий французские металлурги. К 50 тыс. металлургов, приехавших в Париж, присоединились сотни тысяч рабочих столиц Ф. и ее пригородов, объявившие забастовку солидарности.

Внешняя политика в 1979 г. Как и в предшествующие годы, на формирование внешнеполитического курса Ф. оказывали воздействие различные факторы: необходимость приспособляться к сложной системе международных экономических отношений, нажим со стороны западных союзников, прежде всего США (их поддерживали проатлантические силы внутри самой Ф.), побуждавших к установлению более тесных связей Ф. со странами Запада, в т. ч. в рамках НАТО, стремление продолжать сотрудничество с СССР и другими социалистическими государствами. В. Жискара д'Эстен неоднократно подтверждал приверженность его страны политике разрядки, одним из инициаторов которой была в свое время Ф.

Успешно развивалось советско-французское сотрудничество. В феврале Москву посетил Ж. Франсуа-Понсе. В итоге офиц. рабочего визита в СССР В. Жискара д'Эстена (апрель) были подписаны программа дальнейшего развития сотрудничества между СССР и Ф. в пользу разрядки и мира, долгосрочная программа углубления экономического, пром. и технического сотрудничества на период 1980—90 гг., соглашение об экономическом сотрудничестве на период 1980—85 гг., а также ряд других соглашений о сотрудничестве в конкретных областях. Было решено продлить до 1990 г. срок действия соглашения об экономическом, техническом и пром. сотрудничестве от 27 октября 1971 г. Советско-французский товарооборот за период 1975—79 гг. по сравнению с предшествующим пятилетием утроился. В октябре Л. И. Брежнев и В. Жискара д'Эстен обменялись поздравительными телеграммами по случаю 55-й годовщины установления дип. отношений между СССР и Ф.

В. Жискара д'Эстен находился с визитом в Румынии (марг), Ж. Франсуа-Понсе — в Польше и ГДР (июль).

Ф. посетили первый секретарь ЦК ПОРП Э. Герек (сентябрь), пред. Совета Министров ВНР Д. Лазар (ноябрь), союзный секретарь по ин. делам СФРЮ Н. Врховец (март), мин. ин. дел СРР Ш. Андрей (август), мин. ин. дел НРБ П. Младенов (октябрь).

Отношения Франции с крупными капиталистическими государствами определялись, как и в предыдущие годы, стремлением урегулировать разногласия, прежде всего в валютно-экономической области, выработать единый подход к развивающимся государствам. В. Жискара д'Эстен участвовал в совещаниях лидеров 4 западных держав (США, ФРГ, Великобритания и Ф.) на Гваделупе (январь) и руководителей семи ведущих капиталистических стран в Токио (июнь).

В условиях обострения конкуренции и противоречий в капиталистическом мире Ф. старалась оградить свои интересы в «Общем рынке», сдерживать тенденцию к западноевропейской интеграции. Ф. высказалась против расширения полномочий Европейского парламента и делала упор на деятельность Европейского совета — консультативного совещания глав государств и правителей «девятки». После решения ряда спорных вопросов в марте была введена в действие Европейская валютная система, одним из инициаторов создания которой выступала Ф.

Своеобразным сочетанием соперничества и сотрудничества продолжали характеризоваться франко-западногерманские отношения. В рамках договора 1963 г. прошли очередные двусторонние встречи на высшем уровне. Канцлер ФРГ Х. Шмидт посетил Париж (февраль), а В. Жискара д'Эстен — Бонн (октябрь). В ФРГ приезжал также Р. Барр (июнь). Неоднократно встречались министры ин. дел и другие члены правительств Ф. и ФРГ. Интенсивными были контакты с Великобританией. В. Жискара д'Эстен (в ноябре) и Ж. Франсуа-Понсе (в сентябре) выезжали в Лондон. Премьер-министр Великобритании М. Тэтчер была в Париже (июнь). Ф. противилась требованию Великобритании уменьшить английский взнос в бюджет ЕЭС. Между двумя странами возник острый конфликт в связи с разработкой правил регулирования единого рынка баранины в рамках ЕЭС.

В связи с подписанием договора о вступлении (с 1981 г.) в «Общий рынок» Греции В. Жискара д'Эстен нанес визит в Афины (май); в Париж приезжали президент Греции К. Далоус (апрель) и премьер-министр Греции К. Караманлис (октябрь). Условия принятия в «Общий рынок» Португалии и Испании обсуждались во время пребывания в Париже португальского президента А. Рамалью Эаниша (октябрь) и главы испанского правительства А. Суарес Гонсалеса (ноябрь).

Ф. посетили канцлер Австрии Б. Крайский (апрель), главы правительства Нидерландов (июнь), Бельгии (июнь), Италии (ноябрь), Люксембурга (декабрь), министры ин. дел Люксембурга (май), Швейцарии (сентябрь), Дании (ноябрь), Канады (декабрь). В свою очередь Р. Барр был в Канаде (февраль), Ж. Франсуа-Понсе совершил поездки в Бельгию, Люксембург, Нидерланды, Данию, Италию (январь), Ирландию (февраль). Ф. продолжала придавать большое значение своему «присутствию» в Зап. Берлине. В октябре состоялся офиц. визит в Зап. Берлин В. Жискара д'Эстена.

Отношения с США характеризовались стремлением Ф. сохранить самостоятельность своей внешней политики в условиях нажима со стороны американской администрации. Ж. Франсуа-Понсе выезжал в Вашингтон (июнь). Париж посетил гос. секретарь США С. Вонс (декабрь). Французское правительство не комментировало решение Совета НАТО о производстве и размещении в ряде стран Зап. Европы американского ракетно-ядерного оружия средней дальности. Ж. Франсуа-Понсе заявил, что Ф. имеет другую стратегическую концепцию, нежели ее союзники по НАТО; по мнению Ф., равновесие между стратегическим ядерным оружием США и СССР, достигнутое в Договоре об ОСВ-2, и французское ядерное оружие представляют собой решающие элементы системы европейской безопасности.

Серьезную озабоченность вызывала у правительства Ф. необходимость обеспечения страны различными видами сырья, прежде всего нефти, поступающей из развивающихся, гл. обр. арабских стран, с которыми Ф. поддерживала оживленные контакты. В июле, по пути в Океанию, В. Жискара д'Эстен сделал остановку в ОАЭ. В том же месяце

Р. Барр посетил Ирак. Ж. Франсуа-Понсе выезжал в Марокко (апрель) и Алжир (июль). В Париже были эмир Катара Х. бен Хамад ат-Тани (январь, сентябрь), король Марокко Хасан II (февраль), король Йордании Хусейн (июнь, сентябрь), премьер-министр Мавритании А. Ульд Бусейф (май) и сменивший его на этом посту М. Ульд Хейдалла (сентябрь), министры ин. дел Сирии (март), Туниса (июнь), Мавритании (август), Египта (сентябрь), вице-президенты Ирака (январь), Египта (март, июнь) и др.

Ф. последовательно выступала за всеобъемлющее урегулирование ближневосточного конфликта при соблюдении законных прав арабского народа Палестины. Ж. Франсуа-Понсе дважды, в феврале и июле, принимал зав. политическим отделом Исполкома ООН Ф. Кадуми. В январе состоялся визит в Париж мин. ин. дел Израиля М. Даяна.

Тесные отношения в политической, экономической, а частично и в военной области Ф. поддерживала с государствами Африки, прежде всего со своими бывшими колониями. В Руанде прошла очередная ежегодная встреча В. Жискара д'Эстена с главами ряда африканских государств и правительств. Президент Ф. выступал за «диалог» и за разработку «хартии солидарности» между Западом и Африкой. В. Жискара д'Эстен посетил также Камерун (февраль), Судан (май). В Париж приезжали президенты Заира (январь, март, сентябрь), Сенегала (январь, апрель, июнь, июль, ноябрь), Либерии (март), Камеруна (май), Сьерра-Леоне (май — июнь), Верхней Вольты (июль), Нигера (июль), Джибути (июль), Мали (август), Маврикия (август), Танзании (сентябрь), Мальдив (сентябрь), Габона (сентябрь), Бурунди (сентябрь), Конго (октябрь), пред. Гос. совета Гвиней-Бисау Л. Кабрал (март), премьер-министры Сенегала (март, август), Гвиней (июнь, ноябрь), министры ин. дел Конго (март), Танзании (октябрь) и др.

Ф. сохраняла в некоторых государствах Африки, по соглашениям с ними, военные базы и контингенты. Французские войска участвовали в гос. перевороте в ЦАИ. По-прежнему не урегулированными оставались споры между ОАЕ и Ф. из-за о. Майотта, входящего в Коморский архипелаг, и ряда других островов, находящихся неподалеку от Мадагаскара.

Ф. выступала за предоставление независимости Намибии, она осуждала политику апартеида, проводимую властями ЮАР, и наложивла эмбарго на поставки оружия в эту страну. Вместе с тем с ЮАР сохранялись политические и торговые

связи (мин. ин. дел ЮАР Р. Бота в сентябре посетил Париж), туда поставлялось французское оборудование для атомных электростанций.

В октябре проходил офиц. визит во Ф. премьера Гос. совета КНР Хуа Гофапа; было подписано несколько соглашений о сотрудничестве гл. обр. в областях экономики и культуры. В то же время между Ф. и Китаем сохранялись серьезные расхождения во взглядах на разрядку междунар. напряженности. Французское правительство неодобрительно отнеслось к китайской агрессии против Вьетнама. На отношении Ф. со странами Индокитайского п-ова неблагоприятное воздействие оказывало нежелание Ф. признать Нар. рев. совет Кампучии, поощрение деятельности бывшего главы Кампучийского государства Н. Сианука (в декабре его принимали В. Жискара д'Эстен и Ж. Франсуа-Понсе). В. Жискара д'Эстен был в Сингапуре (июль). В Париж приезжали министры ин. дел Японии (май), Индии (июнь), Таиланда (сентябрь).

В связи с нарастанием движения за предоставление независимости французским территориям в Океании усилилась дип. активность Ф. в этом районе. Новую Каледонию, Французскую Полинезию и др. территории в июле посетил В. Жискара д'Эстен. Гос. секретаря по ин. делам О. Стирн нанес визиты в Новую Зеландию (июнь), Австралию, Фиджи и Тонга (июль). В Париже были мин. ин. дел Австралии Э. Пикок (июни), президент Науру Х. де Робарт (май) и король Тонга Тауфаахау Тупуо IV (ноябрь).

Несколько оживились отношения Ф. с латиноамериканскими государствами. В феврале состоялся визит В. Жискара д'Эстена в Мексику; Ф. подписала протокол I к договору о запрещении ядерного оружия в Лат. Америке (договор Тлателюлко). Париж посетили президент Панамы А. Ройо (май), президент Колумбии Х. Турбай Аяла (июнь), подписано соглашение о культурном сотрудничестве, мин. ин. дел Венесуэлы Х. Самбрано Веласко (декабрь). Возмущение французской общественности вызвало пребывание в Париже министра иностранных дел Чили Э. Кубильясо (сентябрь).

С января 1979 г. Ф. заняла принадлежавшее ей место в Женевском Комитете по разоружению. Она выдвинула некоторые предложения, относящиеся к разоружению, в т. ч. в Европе. Одновременно продолжались подземные ядерные испытания на французских полигонах в Океании.
Е. Бескровная (экономика), А. Ильин (политика).

ЦЕНТРАЛЬНОАФРИКАНСКАЯ ИМПЕРИЯ — см. Центральная африканская Республика.

ЦЕНТРАЛЬНОАФРИКАНСКАЯ РЕСПУБЛИКА

Общие сведения. ЦАР (с 20 сентября 1979 г.; до этого — Центральноафриканская Империя, ЦАИ) — государство в Центр. Африке. Площадь — 623 тыс. км². Население (млн. чел.) — 3,2 (1977 г., оценка; по др. данным — 3,8); банга, гбайя, азанде, мака и др. Св. 60% населения придерживается местных традиц. верований, 35% — христиане (гл. образом католики), остальные — мусульмане. Офиц. язык — французский. Столица — Банги (св. 400 тыс. жит., 1977 г.).

Государственный строй. После гос. переворота 20 сентября 1979 г. глава государства — президент Д. Дако. Премьер-министр — Б. К. Аяндю. 2-й зам. премьер-министра, ведающий ин. делами, — С. Банги. До 19 сентября 1979 г. главой государства и главнокомандующим вооруж. силами был император Бокасса I, премьер-министром — А. Майду, мин. ин. дел — Ж. П. Мокодопо.

Политические партии. Правящая партия Движение национальной эволюции Черной Африки — единственная в стране. Осн. в 1946 г. До 19 сентября 1979 г. ее пожизненным пред. был Бокасса I.

Экономическое положение. В 1978 г. ВВП (млн. долл. в текущих ценах, оценка МБРР) — 480 (в 1977 г. — 440).

В с. х-ве занято 85% самодельц. населения. В 1978 г. сбор (тыс. т.; в скобках — в 1977 г.): кассава — 940 (900), проса — 40 (42), кукурузы — 30 (33), риса — 16 (18), батата — 62 (62), бананов — 62 (61), кофе — 10 (12), хлопко-

вого семени — 30 (30), неочищ. арахиса — 133 (132), табака — 2,2 (2,1); поголовье (тыс.) кр. рог. скота — 660, овец и коз — 667, свиней — 64, ослов — 1, домашней птицы — 1,3 млн. В 1977 г. улов рыбы — 13,0 тыс. т. В 1978 г. заготовки древесины — 369 (321) тыс. м³.

В 1978 г. (в скобках — в 1977 г.) добыча алмазов — 284,2 (297,0) тыс. каратов (в 1968 г. — 610,3 тыс.), производство бриллиантов — 5,4 тыс. каратов, пилломатериалов — 104,2 (90,4) тыс. м³, автомобилей (сборка) — 120, электроэнергия — 60,2 млн. квт.ч; в 1977 г. производство х.-б. тканей — 4 млн. м, радиоприемников (сборка) — 11 тыс.

В 1978 г. длина автодорог (тыс. км) — 22,2, в т. ч. асфальтир. — 0,29, без покрытия — 11,0, автопарк — 14,5 тыс. машин.

В 1978 г. (млн. афр. фр.; в скобках — в 1977 г.) экспорт — 16,2 (19,7), импорт — 12,8 (15,5), уточн. данные). Экспортировались (в %) алмазы (37,6), кофе (29,7), древесина (16,3), хлопок (6,1) и др.; импортировались транспортные средства (20,4), машины и оборудование (11), текстиль (6,2), продовольствие (5,8), прокат черных металлов (4,8) и др. Гл. контрагенты: Франция (49,5% экспорта, 57,8% импорта), Бельгийско-Люксембургский экономич. союз (24,4% экспорта), США (соответственно 7,1% и 3,7%), Япония (5,9% импорта), ФРГ (5,7% импорта).

По бюджету на 1979 г. (млрд. афр. фр.; в скобках — в 1978 г.) расходы — 27,2 (26,8), в т. ч. капиталовложения —

5,1 (7,0). На конец 1978 г. (млн. долл.) золотовалютные резервы — 22,2 (на конец 1977 г. — 25,4); на конец 1977 г. внешняя задолженность — 147,1. В 1979 г. получен заем от МВФ (5,2 млн. долл.) для финансирования программы стабилизации экономики ЦАР.

Важнейшие события и внешняя политика в 1979 г. 18 — 20 января в Банги прошли массовые демонстрации студентов и школьников, протестовавших против крайне тяжелого экономич. положения, создавшегося в стране в результате 13-летнего правления Бокасса; демонстрации были подавлены с исключительной жестокостью войсками и заирским воинским подразделением, Бокасса I лично участвовал в убийствах школьников. В конце января — марте репрессии властей обрушились на родителей студентов и школьников, участвовавших в демонстрациях; по всей стране прошли демонстрации гос. служащих, рабочих, крестьян и безработных в поддержку студентов и школьников. В апреле — сентябре недовольство широких слоев населения ЦАИ на-

растало, ширилось забастовочное движение, усиливались требования низложения императора.

20 сентября при поддержке отряда французских парашютистов, переброшенного из Чада, был совершен гос. переворот: Бокасса I бежал из страны (получил политич. убежище в БСК), была восстановлена республика, ее президентом стал Д. Дако (был президентом ЦАР до 1 января 1966 г.). Сразу же после переворота была расконсервирована и начала действовать снова французская военная база в Буаре (С.-З. ЦАР). В конце сентября в Банги прошли массовые демонстрации протеста против включения в новое правительство скомпрометировавших себя министров прежнего режима и против французского вмешательства в дела ЦАР. 20 октября президентским декретом запрещены все демонстрации и шествия. В конце года проведены аресты некоторых оппозиц. политич. деятелей.

Д. Дако посетил Заир (октябрь). Установлены дип. отношения с НРА (январь). Ю. Тюльпакова.

ЧАД (Республика Чад)

Общие сведения. Ч. — государство на С. Центр. Африки. Площадь — 1284 тыс. км². Население — 4,32 млн. чел. (середина 1978 г., оценка); багирми, тубу, хауса, арабы и др. Св. 50% населения придерживается местных традиц. верований, 45% — мусульмане, остальные — христиане. Офиц. язык — французский. Столица — Нджамена (242 тыс. жит., 1976 г.).

Государственный строй. Глава государства и пред. временного правительства нац. единства (ВПНЕ) — У. Гукуни (с 11 ноября 1979 г.; 24 августа — 11 ноября 1979 г. У. Гукуни возглавлял переходное правительство нац. единства, сформированное 29 апреля 1979 г.; 23 марта — 29 апреля 1979 г. вся власть была у временного Гос. совета во главе с У. Гукуни; до 23 марта 1979 г. главой государства был президент Ф. Маллум, премьер-министром — Х. Хабре). Мин. ин. дел — А. А. Асил (с 11 ноября 1979 г.).

Политические организации. Основные военно-политич. группировки в Ч. в мирное время действуют как политич. партии (их руководители включены в ВПНЕ): Народные вооруж. силы (лидер — У. Гукуни), Вооруж. силы Севера (лидер — Х. Хабре), Чадакские вооруж. силы (лидер — В. А. Камуге), Западные вооруж. силы (лидер — М. М. Махамат), Народное движение за освобождение Ч. (лидер — Г. Абдерахман), Народный фронт освобождения (лидер — М. А. Саид), Первая армия «вулкан» (лидер — А. А. Дана), Револуц.-демократич. совет (лидер — А. Ахмат), Подлинный Фролина (лидер — Х. Сеуусси), Нац.-демократич. союз (лидер — Ф. Балам). Деятельность профсоюзов не восстановлена.

Экономическое положение. В 1978 г. ВВП (млн. долл. в текущих ценах) — 620 (в 1977 г. — 560).

В с. х-ве занято 85% самодеят. населения. В 1978 г. сбор (тыс. т; в скобках — в 1977 г.) пшеницы — 6 (6), кукурузы — 10 (10), проса — 580 (574), риса — 40 (20), кассава — 175 (170), картофеля — 12 (12), арахиса — 85 (95), хлопко-сырца (основная экспортная культура) — 145,0 (1978/79 г.; в 1977/78 г. — 125,3); поголовье скота (млн.) — 6, 7, в т. ч. кр. рог. скота — 4,0, овец и коз — 2,2, ослов — 0,3, поголовье домашней птицы — 2,9; улов рыбы — 115,0 тыс. т.

В 1978 г. произведено тканей — 14,9 млн. м, в 1977 г. электроэнергии — 61 млн. квт. ч, в 1976 г. (тыс. т) каучука, соды — 10, сахара — 16,0, растительных масел — 5,0 тыс. гал.

Ж. д. вет. В 1979 г. длина автодорог (тыс. км) — 42, в т. ч. асфальтир. — 2; автопарк — 15 тыс. машин.

В 1976 г. (млрд. афр. фр.) в скобках — в 1975 г., уточн. данные) экспорт — 13,9 (10,1), импорт — 28,1 (23,9). Экспортировались хлопок (ок. 70% стоимости экспорта), продукты животноводства и др.; импортировались оборудование, нефтепродукты, продовольствие, хим. товары и др. Гл. контрагент — Франция (в 1975 г. — 47,3% экспорта и 42,4% импорта).

На конец 1978 г. золотовалютные резервы (млн. долл.; в скобках — на конец 1977 г.) — 12,73 (19,69); на конец 1977 г. внешняя задолженность — 244,7. В 1979 г. чрезвычай. помощь Франци — 12,3 млн. долл.; получены кредиты (млрд. фр. фр.) от ФРГ (1,1) и Исламского банка развития (0,06).

Важнейшие события и внешняя политика в 1979 г. В результате действий вооруж. повстанч. отрядов 23 марта лад режим генерала Ф. Маллума; власть перешла к представителям различных военно-политич. группировок, важнейшие из которых выступают за политич. и социальные реформы, обеспечение равных прав для населения всех р-нов страны и укрепление независимости Ч. Однако положение оставалось напряженным, в частности в связи с трудностями, связанными с выработкой общей платформы для всех группировок, большинство из которых имеет свои вооруж. отряды и осуществляет власть в р-нах их дислокации; и после 23 марта происходили вооруж. столкновения между отрядами различных группировок. После ряда конференций представителей группировок с участием соседних с Ч. и некоторых др. африканских стран, на которых обсуждались пути примирения в Ч., в августе в Лагосе (Нигерия) достигнуто соглашение о создании ВПНЕ на принципах равного представительства от различных группировок, предусматривающее немедленное прекращение огня, демилитаризацию Нджамены, роспуск всех вооруж. отрядов и создание общенац. армии, вывод из Ч. французских войск (ок. 2,5 тыс. чел.; находятся в Ч. по договоренности с прежним режимом; новые власти подтвердили эту договоренность, подчеркнув ее временный характер) и приглашение межафриканских сил (подразделения Конго, Бенина и Гвинеи). 11 ноября У. Гукуни принес присягу как глава государства и пред. ВПНЕ.

Кроме проблемы французских войск в Ч. важным внешнеполитич. вопросом оставался террит. спор с Ливией из-за т. н. полосы Аузу в сев. Ч. В конференциях, на которых обсуждались вопросы нац. примирения в Ч., участвовали Ливия, Нигер, Судан, Камерун и Нигерия (в Кано, Нигерия, март, апрель), те же страны и ЦАИ (в Лагосе, май), Нигер, Нигерия, Ливия, Судан, ЦАИ, Камерун, Конго, Бенин, Сенегал, Либерия и ОАЕ (в Лагосе, август; состав участников последней конференции и ее цели были определены Ассамблеей глав государств и правительств ОАЕ). Ч. не участвовал в очередной франко-африканской встрече в Кигали (Руанда, май), г. к. делегации ряда стран выразили сомнение в праве находящегося в тот период у власти в Ч. правительства быть полноправным участником встречи. В декабре 34-я сессия ГА ООН приняла срочный план «восстановления, подъема и развития Ч.», в осуществлении которого должны участвовать все специализированные организации ООН.

Ю. Тюльпакова (экономика), В. Васильев (политика).

ЧЕХОСЛОВАКИЯ

(Чехословацкая Социалистическая Республика)

Общие сведения. Ч.— государство в центр. части Европы. Площадь — 127,9 тыс. км², в т. ч. Чешской Социалистической Республики (ЧСР) — 78,9 тыс. км², Словацкой Социалистической Республики (ССР) — 49,0 тыс. км². Население (оценка на 1 января 1980 г.) — 15 282 тыс. чел., в т. ч. население ЧСР — 10 318 тыс. чел., ССР — 4964 тыс. чел. Чехи и словаки составляют св. 94% населения (чехи — ок. 65%, словаки — ок. 30%); остальные — венгры и др. Офиц. языки — чешский и словацкий. Столица — Прага (1189 тыс. жит. в начале 1979 г.).

Государственный строй. Ч.— социалистическое государство. Федерация, состоящая из двух равноправных республик — ЧСР и ССР. Высший законодат. орган ЧССР — Федеральное собрание (парламент), которое состоит из Народной палаты (200 депутатов, избираемых населением ЧССР) и Палаты национальностей (150 депутатов, избираемых раздельно — по 75 депутатов — в ЧСР и ССР). Палаты равноправны. Каждая из республик имеет также свой законодат. орган — Национальный совет. Срок полномочий Федерального собрания и Национальных советов — 5 лет.

Глава государства — президент (избирается на 5 лет на совместном заседании обеих палат Федерального собрания). Верховный исполнит. орган — федеральное правительство. В его компетенцию входит политическая и экономическая деятельность общегосударственного значения. В каждой из республик имеется также свое правительство.

Президент ЧССР — Г. Гусак. Пред. Федерального собрания — А. Индра. Пред. федерального правительства — Л. Штругал. Мин. ин. дел — Б. Хвёупек.

Политические партии, профсоюзы и другие общественные организации. Коммунистическая партия Чехословакии (КПЧ). Осн. в 1921 г. 1525 тыс. членов и кандидатов (на 1 января 1980 г.). Ген. секретарь ЦК КПЧ — Г. Гусак. Составная часть КПЧ — Коммунистическая партия Словакии (КПС). 386 тыс. членов и кандидатов (январь 1980 г.). Первый секретарь ЦК КПС — Й. Ленарт. Согласно Конституции, КПЧ принадлежит руководящая роль в стране. Чехословацкая социалистическая партия. Создана в 1948 г. на базе левого крыла Национально-социалистической партии, основанной в 1897 г. Св. 17 тыс. членов (гл. обр. служащие и интеллигенция). Пред. — В. Кучера. Чехословацкая народная партия. Создана в 1948 г. после реорганизации одноименной партии, основанной в 1918—22 гг. Объединяет небольшую часть крестьянства и интеллигенции. Ок. 66 тыс. членов. Пред. — Р. Петера. Партия словацкого возрождения. Осн. в 1948 г. Пред. — Й. Мьяртан. 1,6 тыс. членов. Словацкая партия свободы. Осн. в 1946 г. Пред. — М. Жакович. Св. 800 членов.

Республиканское профсоюзное движение. Входит в ВФП, 7,1 млн. членов. Пред. Центр. совета — К. Гофман (КПЧ). Социалистический союз молодежи (ССМ). Ок. 2,3 млн. чел. Пред. ЦК — М. Дочкал. Чехословацкий союз женщин. 800 тыс. членов. Пред. — М. Кабрелова. Союз чехословацко-советской дружбы, 2,5 млн. членов. Пред. ЦК — В. Давид.

Национальный фронт ЧССР. Объединяет политические партии и общественные организации страны. Руководящая роль в Нац. фронте принадлежит КПЧ. Пред. ЦК фронта — Г. Гусак. В каждой из республик есть также свой Нац. фронт.

Экономическое положение. Неблагоприятные метеорологические условия и связанные с ними трудности в снабжении предприятий топливом и энергией в зимние месяцы сказались на темпах прироста нац. дохода, который увеличился в 1979 г. на 2,8% (в ценах 1977 г.). Денежные доходы населения выросли на 3,6%, розничный товароборот расширился на 3,6%, общественное потребление увеличилось на 4,4%. Построено 120,6 тыс. квартир. В нар. х-ве было занято 7265 тыс. чел. — на 52 тыс. чел. больше, чем в 1978 г.

Промышленность. Пром. производство в 1979 г. возросло в ценах 1977 г. на 3,7% (план предусматривал прирост в 4,1%); ок. 80% прироста было обеспечено увеличением производительности труда (на 2,9%; по плану — на 3,4%),

более высокими темпами развивались машиностроение (прирост продукции — 6,5%) и деревообрабатывающая пром-сть (5,0%). Производство в электроэнергетической пром-сти сократилось на 1,1%. Темпы прироста пром. продукции в ССР были, как и раньше, выше, чем в ЧСР (соответственно 4,2% и 3,4%).

Производство важнейших видов промышленной продукции

Виды продукции	1977 г.	1978 г.	1979 г.
Каменный уголь (нетто), млн. т	28,0	28,3	28,5
Бурый уголь, включая лигнит (нетто), млн. т	93,2	94,9	96,2
Железная руда (сырая), млн. т	2,0	2,0	2,0
Кокс (каменскоугольный), млн. т	10,9	10,8	10,8
Сталь, млн. т	15,1	15,3	14,8
Готовый прокат (без труб), млн. т	10,6	10,8	10,8
Электроэнергия, млрд. квт-ч	66,5	69,1	68,0
Металлорежущие станки, тыс.	37,6	34,2	
Автомобили грузовые, тыс.	38,6	40,1	42,5
Автомобили легковые, тыс.	159,0	175,6	177,0
Тракторы, тыс.	35,0	35,3	35,4
Холодильники (бытовые), тыс.	306,0	338,2	370,3
Телевизоры (бытовые), тыс.	461,0	482,4	502,3
Цемент, млн. т	9,7	10,2	10,3
Серная кислота (100%), тыс. т	127,6	119,5	125,3
Азотные удобрения*, тыс. т	60,5	62,5	59,1
Фосфорные удобрения*, тыс. т	38,9	36,7	35,7
Пластмассы, тыс. т	739	810	853
Химические волокна, тыс. т	153	163	152
Бумага, тыс. т	857	864	861
Хлопчатобумажные ткани, млн. м	533	544	551
Шелковые ткани (без корда), млн. м	96	96	89
Шерстяные ткани, млн. м	61	63	59
Обувь (всех видов), млн. пар	128	129	117**
Сахар, тыс. т	864	907	
Пиво, млн. гл	22,4	22,1	23,6

* В чистом весе. ** Без местного и кустарного производства.

В 1979 г. введены в эксплуатацию реконструированные мощности на металлургических заводах в Остраве и Подбрезове. Повышена пропускная способность ж.-д. магистралей — Кошице — Золен — Трпана — Кути. Начато сооружение ГЭС на Дунае (в Габчиково и Надьмароше, совместно с ВНР).

Сельское хозяйство. Вследствие неблагоприятных погодных условий валовая продукция с. х-ва уменьшилась по сравнению с 1978 г. на 3,6%; продукция растениеводства сократилась на 9,2%, продукция животноводства возросла на 0,5%. Сбор зерна составил 9,2 млн. т при средней урожайности зерновых 34,5 ц/га. Сбор овощей и плодовых культур был ниже, чем в 1978 г., соответственно на 2% и 16%. С. х-ву поставлено 1,7 млн. т минер. удобрений (св. 250 кг на 1 га с.-х. земли, в чистом весе), 7,5 тыс. тракторов, 1,3 тыс. зерновых комбайнов.

Сбор основных с.-х. культур (тыс. т)

Культуры	1977 г.	1978 г.	1979 г.*
Пшеница	5214	5601	3736
Рожь	641	630	486
Ячмень	3207	3642	3604
Овес	454	454	401
Кукуруза (на зерно)	792	619	949
Сахарная свекла	8202	7258	7900
Картофель	3760	3995	3700

* Предварительные данные.

Количество скота и птицы (на 1 января 1980 г., тыс. гол.): кор. рог. скот — 4914 (в т. ч. коровы — 1900), свиньи — 7588, домашняя птица — 48 351; в 1979 г. насчитывалось 865 тыс. овец. Средняя удойность молока на одну корову в 1979 г. достигла 3000 л.

Транспорт. Всеми видами общественного транспорта в 1979 г. перевезено 620,3 млн. т грузов и 2447,5 млн. пассажиром. Ж.-д. транспорт перевез 283,4 млн. т грузов, авто-

транспорт — 329,1 млн. т, речной транспорт — 8,8 млн. т (прирост по сравнению с 1978 г. — соответственно 1,6%, 0,7% и 11,3%).

Внешняя торговля. Внешнеторговый оборот в 1979 г. достиг 149 млрд. крон, в т. ч. экспорт — 73,2, импорт — 75,8 млрд. крон (в 1978 г. — соответственно 131,7, 63,6 и 68,1 млрд. крон). В торговле со странами СЭВ экспорт возрос на 7,8%, импорт — на 9,8%, в торговле с капиталистическими и развивающимися странами (в целом) прирост составил соответственно 14,0% и 15,0%. На долю стран СЭВ пришлось 66% внешнеторгового оборота (на долю СССР — св. 33%).

Туризм. В 1979 г. ЧССР посетили 18,3 млн. иностр. туристов, в т. ч. 17,2 млн. из социалистических стран.

Денежная единица — крона.

Важнейшие события 1979 г. Весной отмечалось 10-летие Апрельского (1969 г.) пленума ЦК КПЧ, на котором было избрано новое руководство партии во главе с Г. Гусаком и тем самым были созданы предпосылки для преодоления затяжного кризиса в партии и обществе, для решительного наступления на правооportunистические и антисоциалистические силы. Центр. орган ЦК КПЧ газета «Руде право» указывала, что за последние 10 лет достигнуты большие успехи во всех сферах политической и экономической жизни, в деле повышения жизненного уровня народа, в укреплении позиций Ч. на международ. арене. Эти результаты еще больше подняли авторитет партии среди широких слоев населения, способствовали повышению политической сознательности и активности трудящихся в строительстве развитого социалистического общества. В августе отмечалось 35-летие Словацкого национального восстания, ставшего символом борьбы за единую, народную, подлинно демократическую Ч.

Состоявшийся в марте пленум ЦК КПЧ рассмотрел вопросы развития с. х-ва и пищевой пром-сти, разработал систему мер по преодолению неблагоприятных тенденций в этой области, поставил конкретные задачи перед местными парторганизациями, перед всеми труженниками села. Предусмотрено еще более повысить уровень механизации и химизации с. х-ва, выделить новые ассигнования на его развитие, укрепить квалифицированными кадрами основные звенья с. х-ва. производств. Декабрьский пленум ЦК КПЧ обязал всех коммунистов активнее бороться за выполнение решений 15-го съезда КПЧ, быстрее устранять имеющиеся недостатки, смелее вскрывать неиспользованные резервы в экономике.

В июле были повышены цены на отдельные виды топлива и услуг; одновременно увеличены зарплата некоторых категорий трудящихся, а также минимальные размеры пенсий. В декабре Федеральное собрание изменило и дополнило закон о социальном обеспечении; изменения и дополнения направлены на улучшение пенсионного обеспечения граждан.

Внешняя политика в 1979 г. ЧССР продолжала тесно сотрудничать с братскими социалистическими странами, в т. ч. в рамках Организации Варшавского договора и СЭВ (см. соответствующие статьи).

18 июля в Крму прошла встреча Л. И. Брежнева с Г. Гусаком. Состоялись визиты в ЧССР А. Н. Косыгина (май), который принял участие в торжественном собрании строителей АЭС в Яслове-Богунце, сооружаемой при техническом содействии СССР (на АЭС был пущен 1-й блок), делегации Верховного Совета СССР во главе с В. В. Кузнецовым (июнь). В проводившихся в Праге Днях Москвы приняла участие советская делегация во главе с В. В. Гришиным (ноябрь). Москву посетил Б. Хнёупек (февраль). Заключалась разработка долговременной программы специализации и кооперирования производства между двумя странами (программа подписана 13 марта 1980 г.).

Партийно-гос. делегация во главе с Г. Гусаком выезжала в Берлин на празднование 30-летия ГДР (октябрь), а партийно-гос. делегация во главе с Л. Штроугалом — в Гагану на празднование 20-летия кубинской революции (январь). Состоялись визиты Г. Гусака в ПНР (февраль), ГДР (июнь), визит Л. Штроугала в СФРЮ (июль). В сентябре ЧССР посетила болгарская партийно-гос. делегация во главе с первым секретарем ЦК БКП, пред. Гос. совета НРБ Т. Живковым. В ЧССР находились пред. Совета Министров НРБ С. Тодоров (июнь), пред. Совета Министров ВНР Д. Лазар (август), партийно-правительственная делегация СРВ во главе с членом Политбюро ЦК КПВ, зам. премьер-министра и мин. обороны СРВ Во Нгуен Зианом (октябрь), министры ин. дел ГДР, ВНР, Кубы (апрель).

ЧССР приветствовала победу революционно-патриотических сил и создание Нар. рев. совета в Кампучии. Она резко осудила агрессию Китая против Вьетнама. ЧССР полностью поддержала действия СССР по оказанию помощи Афганистану в отражении внешней угрозы.

Расширились связи ЧССР с развивающимися странами. В мае состоялся визит Г. Гусака в Сирию (подписаны консульская конвенция, соглашение о сотрудничестве в области культуры). Л. Штроугал посетил Ливию (февраль), Б. Хнёупек — Гвинею (апрель), Эфиопию (апрель — май), Мозамбик, Замбию (май), Филиппины, Таиланд, Индонезию (июль). В ЧССР находились премьер-министр НДРГ А. Н. Мухаммед (апрель), премьер-министр Индии М. Десаи (июнь), мин. ин. дел Анголы П. Тейшейра Жоржи (июнь) и др.

Руководствуясь принципом мирного сосуществования государств с различным общественным строем, ЧССР выступала за развитие взаимовыгодных отношений с развитыми капиталистическими государствами. В январе в ЧССР состоялась встреча Л. Штроугала с канцлером Австрии Б. Крайским, в марте ЧССР посетил президент Австрии Р. Кирхшлегер (первый вице-главы австрийского государства в Ч. за последние полвека), в ноябре приезжал мин. ин. дел Австрии В. Пар. Ч. и Австрия подписали консульское соглашение. Состоялся визит в ЧССР премьер-министра Греции К. Караманлиса (октябрь). Л. Штроугал был в Японии (ноябрь), Б. Хнёупек — в Испании (март, подписаны соглашения о культурном сотрудничестве и о междунар. автомобильном сообщении), Исландии (сентябрь).

На обсуждении 34-й сессии ГА ООН ЧССР вынесла проект «Декларации о международном сотрудничестве в целях разоружения».

Установив в ноябре дип. отношения с Тринидадом и Тобаго и с Гренадой, Ч. к концу 1979 г. поддерживала дип. отношения со 124 государствами.

В. Адеичев (экономист), В. Кузьмин (политика).

Культурная жизнь. Литература. В 1979 г. чешские и словацкие прозаики пытались отразить в своих новых произведениях актуальные проблемы современности. Появился целый ряд романов, повестей и новелл, запечатлевших жизнь города и деревни, раскрывающих различные стороны человеческих взаимоотношений (в ЧСР — «Затмение солнца» В. Цаха, «Всему свое время» Й. Кадлеца, «Сбор винограда» Я. Коструна, «Прибой» Ф. Подлаги, «Исследование ветряных мельниц в Одерских горах» М. Рафая, «Кто хозяин времени» Ф. Ставиного, «В конце аллеи» В. Стилловой, «Проигрыш» С. Вахи, «Капли росы» М. В. Босиковой и др., в ССР — «Плотина» П. Андрушки, «Скрипка с лебединой шеей» Й. Балько, «Свадьба без свидетелей» М. Ферко, «Тщательно спрятанный мозг» А. Гикшиа, «Голо в гварнии» П. Яроша, «Ночь в моем городе» П. Карваша, «Жизни проходящие» Д. Крауса и др.). Часть произведений посвящена женской проблематике и семейным взаимоотношениям.

К 35-й годовщине Словацкого нац. восстания изданы «Там, за горами, моя родина» П. Андрушки, «Опасная зона» Л. Бенё, «Наконец наступит мир» А. Худобны, «Черное солнцестояние» К. Ярунковой, «Стекланный глаз и Лили Марлен» Я. Вага. Вышли исторические романы В. Капличко («Кто кого»), Ф. Неужика («Огненная осень»), Б. Ржижи («Остался только меч»), А. Вапечка («Гуситская баллада»), Л. Ваньковой («Наследник золотого короля»), Э. Дончовой («Господа из Каменного дома»), В. Шкулы («Вильма»), Й. Талло («Пир в юрте хана»), Л. Тяжкого («Евангелие сержанта Матвея»), Я. Фрайса («Шпик 305»), Б. Гадрабы («Свет за окном»), О. Шулержа («Лунный пейзаж»), И. Кржижа («Смерть сенатора»). Мемуарная проза представлена, в частности, произведениями К. Гегера («Из записной книжки актера»), И. Гурника («Детство в Силезии»), Р. Пытлика («Наш друг Гашек»), Б. Грабала («Красивая грусть»), А. Плавки («Родные листья»).

Чехословацкие поэты старались развивать в духе социалистического реализма гражданскую поэзию, показывать как положительные стороны действительности, так и недостатки. Характерны в этом отношении новые стихи чешских поэтов Й. Тауфера, И. Скалы, Я. Пиляра, К. Боушека, Й. Шимона, Д. Шайнера, словацких поэтов Ш. Брезаного, Я. Брезиня, Я. Шкамлы, П. Койша. Другие стихи (в частности, Л. Стеглика, В. Брандеша, И. Одегнала, Б. Копица, Й. Угера, В. Кондрота, Ш. Моравчика) испевают родную природу и развивают чувство социалистического патриотизма. Дебютировали поэты М. Дрмлова, Е. Франтинова,

В. Кучера, Ф. Мареш, Д. Пешек, Р. Угер (в ЧСР), З. Кулгрова, Я. Нагайда, Я. Шут, Б. Варговы (в СССР) и др.

В области литературоведения, кроме трудов авторов старшего поколения (Я. Петрмилля, А. Матушки, И. Добровского, З. Нездлы, Э. Уркаса), вышел целый ряд сборников, посвященных гл. обр. литературе социалистического реализма (в частности, О. Рафай — «Борьба за современность», «Портреты», И. Гаек — «Борьба за реализм», М. Микулашек — «Социалистическая революция и советская литература» и др., Д. Дуриши — «История развития сравнительно-исторического метода в словацком литературоведении», П. Штевчек — «Прикосновение слова», М. Валек — «О литературе и культуре»), монографий (о З. Нездлы, Я. Гашеке, М. Кратохвиле, Д. Шайнере, Б. Вацлавеке и др.).

В. Броучек.

Т е а т р. В 1979 г. самым значительным событием в этой области явилось Пражское международное quadriennale искусства оформления сцены. В нем участвовало 28 стран. Главная премия присуждена экспозиции Великобритании. Золотую медаль за эскизы декораций получил художник Г. Сагер (ГДР), а золотую медаль за эскизы костюмов — художник Т. Ниинуа (СССР). На театральную жизнь наложило свой отпечаток проведение Международного года ребенка. Свообразным диалогом с детьми и юношеством явился осенний смотр лучших театральных постановок «Острава-79». В Праге состоялся общегосударственный смотр кукольных театров.

Большая часть театральных премьер пала на долю чехословацкой и мировой классики, однако весьма видное место в репертуаре занимали и новые произведения. На сцене Словацкого нац. театра в Братиславе впервые была поставлена опера Я. Циккера «Пригорлов», там же шли «Мертвые души» Р. Шедрина, в Оставре поставили оперу Я. Богача «Гоя», в Праге — оперу Й. Йирко «Удивительные приключения Артура Роу». На сценах чешских драматических театров можно было увидеть такие новые пьесы, как «Картофельный день» Ф. Брюстыля (Брно), «Автобус в Воллонгунг» Э. Дутки (Прага), «Помолвка» Я. Генке (Кладно), «Дом в аварийном состоянии» Б. Йирасковой (Прага), «Сожжение Кристофа Лаутнера в Могельнице в 1685 г.» М. Лазовского (Шумперк), «Кошка в вилле» Я. Поха (Ческе-Будевице), «Там, где трава красная и синяя» М. Стониша (Прага), «Путешествие Карла IV во Францию и обратно» Й. Шотлы (Прага). Среди новинок словацких театров — «Яношик по Вивальди» Л. Фельдека, «Карусель» М. Кочана (Братислава), «Неудавшийся юбилей» Ш. Кришняка (Зволен), «Нелюдим» Ш. М. Сокола (Прешов), «Партия» П. Шевцовича (Мартин), «Эпизод 39—44» О. Шулая (Трнава).

Во многих городах были поставлены произведения советских писателей (А. Арбузова, Ч. Айтматов, Э. Брагинского и Э. Рязанова, И. Друцэ, А. Гельмана, В. Розова, В. Шукшина и др.). Естественно, что чехословацкие театры снова и снова обращались к русской классике (Гоголю, Тургеневу, Островскому, Достоевскому, Чехову). Шел целый ряд пьес авторов из ГДР, Болгарии, Румынии.

В. Штенан.

Музыка. На проводившихся в 1979 г. традиционных смотрах новых музыкальных произведений обратили на себя внимание Второй нонет «Хвала природе» В. Калабиса, «Концертино для гитары и смычковых инструментов» О. Флосмана, симфоническая увертюра «Строки отгадки» А. Коштяла, Второй смычковый квартет Й. Йирасека, «Диалог с тишиной для смычкового квартета» М. Славничко, Третий смычковый квартет Л. Бурласа и Поэма для скрипки И. Маловца (два последних произведения посвящены памяти Д. Шостаковича), «Сяссона interrogata» для скрипки Й. Гатрика, песенный цикл Й. Зеленки (на тексты Х. Моргенштерна). Отклик вызвали также новые квартеты для смычковых инструментов Я. Клуцака и Й. Калаха.

К 35-летию Словацкого нац. востания О. Ференчи написал фортепьянный концерт, Т. Сальва — оперу «Плач». Отмечались 20-летие со дня смерти Б. Мартину, 125-летие со дня рождения Л. Яначека, 300-летие со дня смерти Я. Д. Зеленки и др. юбилей.

В Ч. гастролировали Большой симфонический оркестр Всесоюзного радио и телевидения, квартет им. Бетховена и др. советские музыкальные коллективы, скрипачи Л. Коган, Г. Кремер, А. Корсаков, вианисты Р. Керер и Е. Могилевский, органист Л. Дигрис, певцы Е. Нестеренко, Е. Образцова и др.

В Праге был организован семинар музыковедов социалистических стран, в Братиславе в рамках очередного Международного фестиваля музыки Баха прошла конференция,

посвященная творчеству Баха, в Брно состоялся международный colloquium на тему «Музыка — средство общения». Композитору Я. Циккеру присуждена премия ЮНЕСКО.

Т. Волек.

К и н о. В 1979 г. в Ч. было создано 45 полнометражных художественных фильмов. Картина «Голубая планета» (реж. Й. Свобода) снята совместно с кинематографистами СССР, картина «Гросс с морского берега» (реж. Й. Борек) — совместно с кинематографистами НРБ. 34 фильма посвящены современности, 11 фильмов — историческому прошлому.

Появилось довольно много кинокомедий. Наиболее удачные из них: «Афера с кроликом» (реж. Я. Йиреш), поднимаящая проблемы общественной морали; «Игра в кошкышки» (реж. М. Мухна), рассказывающая о молодежи, ее мечтах о любви; «Панельстори» (реж. В. Хитилова) — новые, хорошо оборудованные квартиры, как явствует из фильма, еще не гарантируют того, что поселившиеся в них люди тоже станут лучше; «Гусята» (реж. К. Смычек) — о жизни девушек в ремесленном училище; «Построй дом и посади дерево» (реж. Ю. Якубиско) — картина призывает к соблюдению моральных норм в социалистическом обществе. В трагикомическом жанре выдержан фильм «Подруги» (реж. Ш. Угер) — философское размышление о жизни, мире и людях. Кинокомедия «Бронтозавр» (реж. В. Пливова-Шимкова) без излишнего морализирования призывает детей бережно относиться к лесам и к природе вообще.

Из драматических фильмов особого внимания заслуживает прежде всего криминальная психологическая драма «Диагноз смерти» (реж. П. Шульгоф). В картине «Хрупкое счастье» (реж. Ю. Герц) показано, как в социалистическом обществе появляется новое отношение к труду. Главная идея фильма «Лицо за стеклом» (реж. Г. Бочан) заключается в том, что любая вина, даже непризнанная и непонятая человеком, становится причиной дальнейших бед и конфликтов в его жизни, продолжающихся до тех пор, пока человек не найдет в себе смелость честно оценить свои поступки. Героиня картины «И побегу на край света» (реж. П. Солан) — девочка-калека из небольшой деревни — становится мнением насмешек детей, от которых она ищет убежище в мире фантазии и мечты.

Перед первой мировой войной происходит действие в кинодраме «Любовь между калями дождя» (реж. К. Кахния). О Словацком нац. востании повествует фильм «Иди, но не прощайся» (реж. Ю. Режуха). Послевоенные голы изображены в приключенческом фильме «Жестокая земля» (реж. А. Соуккуп).

Особую группу составляют биографические кинокартины: «Концерт в конце лета» (о композиторе А. Дворжаке, реж. Ф. Влачиль), «Божественная Эма» (о чешской оперной певице Э. Дестиповой, реж. Й. Крейчик), «Юлек» (о детских годах Юлиуса Фучика, реж. О. Коваль). Из экранизаций литературных произведений упомянем фильмы «Гордубал» (по роману К. Чапека, реж. Я. Балик), «Смерть по заказу» (по Б. Иллешу, реж. М. Голлы).

Э. Штабла.

Изобразительные искусства. В связи с проведением Международного года ребенка были организованы получившие широкий отклик выставки «Чешские иллюстраторы — детям» и «Художники — детям» (Прага), выставка Международного биеннале детских иллюстраций (Братислава). В Праге состоялась также выставка «Ребенок в чешском искусстве 19 и 20 вв.». В Братиславе проходила выставка «Космос в творчестве чехословацких художников». Ретроспективный характер имели выставки «Античное искусство в чехословацких коллекциях», «К 80-летию Академии изобразительных искусств», «Вариации чешского импрессионизма» (Прага) и многие другие. Широко демонстрировалось творчество современных чехословацких мастеров. Были организованы выставка чешской книги, начиная от первых изданий вплоть до изданий начала 19 в., выставки «Экоплакат» (Жилина), «Политический плакат» (Братислава), «Театральный плакат», «Прикладное искусство молодых» (Прага), «Прикладное искусство от готики до современности» (Брно).

Успехом пользовались проходившие в Ч. выставки «Русская народная резьба и рисунок по дереву», «Пятьдесят произведений из советских галерей и музеев», «Современная советская графика». Состоялись интересные выставки польского, венгерского, немецкого, французского, испанского, финского, индийского, латиноамериканского искусства. Из показывавшихся в других странах многочисленных выставок чехословацкого искусства особенно большое внимание

обратила на себя экспозиция «Чехословацкое художественное стекло» в Мантуе (Италия).

Я. Балека.

Архитектура. В 1979 г. жилищное строительство велось гл. обр. пром. методами. Домами из сборных деталей застраивались города-спутники Праги и Братиславы, новые жилые районы в Кралупи (арх. Л. Ступка) и Таборе (арх. М. Грубш), а также небольшие комплексы в Колинне (архитекторы З. Куна, Л. Ступка, З. Ступка, М. Валента, И. Здражиль) и др. городах. По-новому сооружались торговые и общественные центры в пражских районах Заградни-Место (арх. Й. Громас), Дыблине (арх. В. Тучек и др.); они включали дом культуры, кинотеатр, рестораны, магазины, двухэтажные гаражи и т. п. объекты. Подобным же образом сооружались торговые и общественные центры в Бсрочуне (архитекторы В. Либицкий, З. Веселый), Оломоуце (арх. В. Адамец) и др. городах. Городской дом культуры в Дунайска-Стреде (архитекторы Й. Слжж, Е. Греберова, А. Бракаторски) получил премию Союза словацких архитекторов за выдающееся комплексное решение (автор рельефов Ф. Юбль, автор мозаики Л. Бергер, скульптор Ш. Кубяк).

ЧИЛИ

(Республика Чили)

Общие сведения. Ч.— государство на Тихоокеанском побережье в юго-зап. части Юж. Америки. Площадь — 756,9 тыс. км². Население — 10,92 млн. чел. (1979 г.), гл. обр. чилийцы. Господствующая религия — католицизм. Гос. язык — испанский. Столица — Сантьяго (1,7 млн. жит., «Большой Сантьяго» — 4,1 млн. жит.).

Государственный строй. После воен. переворота в сентябре 1973 г. в стране установлен режим фашистского типа. Конституция 1925 г. практически отменена и заменена рядом «институционных актов». Во главе государства и правительства находится воен. хунта, состоящая из представителей трех видов вооруж. сил и корпуса кар.-интерв. лава видов ген. А. Пиночет Угарте в соответствии с указом хунты от 17 декабря 1974 г. является президентом республики. Он осуществляет исполнит. власть, а хунта в целом — законодательную. С 1975 г. при хунте в качестве консультативного органа существует Гос. совет во главе с быв. президентом страны Х. Алессандри. Мин. ин. дел — Р. Рохас Гальдес (с марта 1980 г., до этого — Э. Кубильос).

Политические партии и профсоюзы. Все левые партии, входившие до переворота в коалицию Народное единство, объявлены вне закона: Коммунистическая (КПЧ), осн. в 22 г., ген. секретарь — Л. Корвалан; Социалистическая (СПЧ), осн. в 1933 г., ген. секретарь — К. Альмейда; Рабоче-крестьянская партия (МАПУ; Движение единого народного действия), осн. в 1969 г., ген. секретарь — Х. Гасмури; Радикальная (РПЧ), осн. в 1883 г., пред. — А. Суле; Партия левых христиан, осн. в 1971 г., ген. секретарь — Л. Майра. В настоящее время партии Народного единства действуют в пелегальных условиях. Христианско-демократическая (ХДП), крупная буржуазно-реформистская партия, имеющая значит. влияние среди католиков, в т. ч. трудящихся, осн. в 1957 г., пред. — А. Сальдивар. В 1977 г. декретом хунты ее деятельность запрещена.

Единь про союзы центр трудящихся (КУТ), осн. в 1953 г., объединяет большинство прогрессивных профсоюзов страны. После переворота запрещен.

Экономическое положение. В 1978 г. ВВП, по предварит. данным, возрос на 7,3% и в текущих ценах составил 344,6 млрд. песо, или 14 774 млн. долл. в ценах 1976 г. Структура ВВП (в %): обрабат. пром-сть — 20,5, добывающая пром-сть — 4,6, с. х-во, рыболовство и лесоводство — 9,5, транспорт и связь — 3,7, стро-во — 1,9, электроэнергетика, газо- и водоснабжение — 1,7, торговля — 30,6, прочие — 27,5. В 1978 г. доля капиталовложений в ВВП — 12,4%. Индекс стоимости жизни в 1979 г. возрос на 38,9%. Уровень безработицы на сентябрь 1979 г. — 13%.

Промышленность. Чилийская хунта продолжала распродажу гос. предприят. частному сектору. Произ-во в обрабат. пром-сти, исключенное на базе стоимости добавленной обработкой (в ценах 1976 г.), возросло на 7,8% по сравнению с 1977 г., однако оставалось на 6% ниже, чем в 1974 г. Мн. отрасли обрабат. пром-сти, прежде всего текстильная, кожевенная, швейная, мебельная, полиграфиче-

Среди новых спортивных объектов — спортивный центр в Нови-Йичинс (архитекторы Ф. Шаман, М. Кошин), спортивный зал в Гавиржове (М. Кучера, Ф. Гурак), центры для отдыхающих в Трояновице (архитекторы Ф. Купка, Р. Майкова, Б. Козлик) и Мале-Моравце (арх. К. Тышовский), зимние стадионы во Врнове, Девте, Римваске-Соботе, Пешпяни (арх. И. Ференчик). Интересно здание нац. комитета в Мосте (архитекторы М. Гейдук, И. Коубек, скульптор С. Ганзлик, мастер интерьеров Р. Рубичек, мозаика Я. Бейчека). Завершено строительство зданий Чехословацкого телевидения в Праге; архитекторы Ф. Шмоллик, П. Калралек, М. Сугарда, М. Розсивалова широко использовали здесь конструкции из монолитного бетона. Реконструировались исторические центры Праги, Братиславы, Банска-Вистрицы, достраивался и перестраивался центр Остравы. Гос. премия им. К. Готвальда присуждена З. Дробному за архитектуру станции метро «Малостранская» в Праге. Премию им. А. Запотоцкого получили Й. Кубишта и З. Якубец за дом отдыха им. Победоносного февраля в Лугачовице. Я. Балека.

ская, резинотехническая и машиностроительная, продолжала работать с низкой загрузкой производств. мощностей. Произ-во в добывающей пром-сти сократилось на 1% по сравнению с 1977 г. в основном за счет снижения добычи меди, нефти и природного газа. В октябре подписано соглашение с амер. компанией «Анаконда коппер майнинг», по которому она получает право на разработку месторождения меди «Лос-Пелабрес» (запасы — 428 млн. т).

Производство важнейших видов промышленной продукции

Виды продукции	1976 г.*	1977 г.*	1978 г.
Электрэнергия, млн. квт.ч	9725	9776	10479
Каменный уголь, тыс. т	1300	1342	1129
Железная руда, тыс. т	10055	7891	9666
Медь, тыс. т	1005	1056	1035
Селитра, тыс. т	619	564	530
Иод, тыс. т	1,4	1,9	1,9
Молибден, тыс. т	10,9	11,0	13,2
Цинк, тыс. т	5,1	2,8	1,4
Золото, т	4,1	3,5	3,5
Серебро, т	227	260	-
Нефть, тыс. м ³	1331	1132	999
Природный газ, млн. м ³	7032	6718	6167
Сталь (в слитках), тыс. т	448	509	574
Чугун, тыс. т	403	431	538
Прокат, тыс. т	342	382	446
Сахар, тыс. т	351	403	312
Цемент, тыс. т	968	1140	1203
Бумага, тыс. т	208	231	218
Стекло, тыс. м ²	2886	3568	2999
Везиян, тыс. м ²	1219	1268	1363
Автомобили, тыс.	7,8	13,4	20,0
в т. ч. легковые, тыс.	5,0	9,9	17,1
Шины автомобильные, тыс.	604,5	818	766

* Уточненные данные.

Сельское хозяйство. С.-х. произ-во в 1978 г. сократилось на 3,6%, при этом в наибольшей степени — в земледелии. В 1979 г., по предварит. данным, с.-х. произ-во возросло на 17%. Сбор в 1978 г. (тыс. т): пшеница — 893, кукуруза — 257, овес — 93, ячмень — 125, рис — 105, бобы — 112, картофель — 981, сах. свекла — 841. Поголовье (тыс.) кр. рог. скота — 3492, свиной — 951, овец — 5729. Произ-во (тыс. т) говядины и телятины — 184, баранины и козлятины — 22, свищицы — 38, мяса птицы — 59, молока — 928, яиц — 58,6. Улов рыбы в 1978 г. — 1854 тыс. т (1319 тыс. т в 1977 г., уточн. данные); произ-во (тыс. т) рыбной муки — 379, рыбьего жира — 76,9, рыбных консервов — 19,8, мороженой рыбы — 6,4.

Транспорт. Протяженность жел. дорог — 9757 км; автодорог — ок. 92 тыс. км, в т. ч. с твердым покрытием — 11 тыс. км. На начало 1976 г. автопарк — 424,4 тыс. автомобилей, в т. ч. легковых — 255,7 тыс. Тоннаж мор. торг. флота (суда св. 100 бр. рег. т) в 1975 г. — 459 тыс. бр. рег. т.

Внешняя торговля. В 1978 г. (млн. долл., предв. данные) экспорт (фоб) — 2408, в т. ч. медь — 1202, жел. руда — 80, молибден — 47, селитра и йод — 47, рыбная мука — 106, бумага и целлюлоза — 154, сырьевые с.-х. товары — 158, продовольствие — 80, химические товары — 106, черные металлы — 143; импорт (сиф) — 3002, в т. ч. потребит. товары — 596, машины и оборудование — 633, сырье и полуфабрикаты — 1753, в т. ч. нефть и нефтепродукты — 480. Доля в экспорте и импорте (1978 г., %) США — 13,4 и 24,6, ФРГ — 14,0 и 7,3, Япония — 11,5 и 7,8, Великобритании — 6,4 и 2,1, стран ЛАСТ — 25,1 и 30,3.

Финансы. Дефицит гос. бюджета в 1978 г. — 126 млн. долл. Платежный баланс по текущим операциям сведен с отрицательным салдо в 785 млн. долл. На конец 1979 г. общая внешняя задолженность Ч. составила 8329 млн. долл. (6911 млн. долл. в 1978 г.), в т. ч. внешняя гос. задолженность — 4981 млн. долл. (4492 млн. долл. в 1978 г.). Чистый приток иностранных прямых капиталовложений за год — 170 млн. долл. В 1978 г. платежи по внешнему долгу оценивались в 1 млрд. долл., которые были в основном выполнены с помощью кратко- и среднесрочных иностранных займов. Количество денег в обращении на конец 1978 г. — 16,4 млрд. песо. Золотовалютные резервы на декабрь 1979 г. — 1938 млн. долл. Денежная единица — песо. На декабрь 1979 г. 39,0 песо = 1 долл. США.

Важнейшие события и внешняя политика в 1979 г. Продолжали углубляться кризис режима, внутренняя и международная изоляция военно-фашистской диктатуры. В стране было вновь продлено осадное положение. Несмотря на попытки некоторых кругов монополистической буржуазии найти выход из кризиса, добиться введения новой конституции (в апреле в Ч. была завершена разработка черного проекта новой конституции, которая должна заменить прежний осн. закон, действовавший с 1925 г. до 1973 г.) и ограничить влияние военных, хунта по-прежнему удерживает в своих руках всю полноту власти. В стране царит террор, тюрьмы переполнены политзаключенными. В различных районах Ч. постоянно обнаруживаются все новые места массовых захоронений жертв фашистских палачей (например, обнаружение человеческих останков в Лонкене, Куэста-Баррига и Куэста-Чада). Происходит процесс усиления милитаризации. В мае властями принят декрет, по которому в стране вводится обязательная воинская повинность

для женщин (в возрасте 19—20 лет, срок службы в армии — 1 год). Было реорганизовано (март) проф. движение: в стране начал действовать ряд профсоюзных объединений, в т. ч. Национальный координационный центр профсоюзов, Конфедерация служащих частных предприятий, Национальный союз трудящихся и др., находящиеся под контролем правительства.

1979 г. прошел под знаком дальнейшего усиления антифашистского движения. В стране продолжали созреть условия для образования широкого союза демократических сил, выступающих против диктаторского режима. В марте, мае и сентябре по всей стране прокатилась мощная волна массовых демонстраций и манифестаций, участники которых скандировали лозунги с осуждением экономической политики хунты, требовали прекращения террора и репрессий. Особенно массовой явилась первомайская демонстрация в столице. 18 дней длилась стачка более 10 тыс. горняков на междунродном комплексе «Эль-Теньенте», ставшая крупнейшим классовым выступлением чилийских трудящихся со времени прихода к власти фашистов.

В июле в Сантьяго состоялся многолюдный митинг, посвященный 75-летию со дня рождения Пабло Неруды, направленный против антинародной политики фашистской хунты.

Непрекращающиеся нарушения прав человека в Ч., террор и репрессии против патриотов по-прежнему вызывают глубокое возмущение международной общественности. Выражением этих настроений явилось принятие (декабрь) резолюции ООН, осуждающей военно-фашистский режим Пиночета.

США через различные междунар. каналы продолжали оказывать хунте экономич. и финанс. помощь, а также продавать чилийскому режиму оружие. В последнее время в этой области с Пиночетом стал сотрудничать Израиль. Режиму Пиночета оказывал материальную поддержку Перу.

Э. Кубильос совершил поездку в ряд западноевроп. стран (сентябрь). Экономическая делегация Ч. выехала в Китай (апрель). Ч. посетил министр иностранных дел Японии С. Сонода (август). Подписано соглашение с Китаем о научном и культурном сотрудничестве (апрель).

Ю. Антонов (политика), В. Рябинин (экономика).

ШВЕЙЦАРИЯ

(Швейцарская Конфедерация)

Общие сведения. III — государство в центр. части Европы. Площадь — 41,3 тыс. км². Население — ок. 6,3 млн. чел. (январь 1980 г.), в т. ч. ок. 0,9 млн. — иностр. граждане (не считая сезонных рабочих), из которых ок. 0,5 млн. — итальянцы. Швейцарцы говорят на немецком (65%), французском (18%), итальянском (12%), а также ретороманском языках; первые три языка — государственны. Св. 49% верующих — католики, ок. 48% — протестанты. Столица — Берн (ок. 140 тыс. жит.). Крупнейший город — Цюрих (ок. 380 тыс. жит.).

Государственный строй. III — республика, конфедерация 23 (до 1 января 1979 г. — 22) кантонов; 3 из них состоят из полукантонов. Каждый кантон имеет свою конституцию, парламент и правительство. Вопросы общегосударственного значения находятся в ведении федеральных органов. Законодат. власть принадлежит Федеральному собранию (парламенту), состоящему из двух палат: Национального совета (200 депутатов, избираемых всем населением III. на 4 года) и Совета кантонов (46 депутатов — от кантонов и полукантонов). Последние выборы состоялись в 1979 г. В правительство — Федеральный совет — входят федеральные советники (министры), возглавляющие департаменты (министерства). Глава государства (президент III.), являющийся одновременно главой правительства, избирается из числа федеральных советников на один год. В 1979 г. президентом был Г. Хюрлиман (Демократическо-христианская партия). На 1980 г. президентом избран Ж. А. Шевалла (Радикально-демократическая партия).

Политические партии и профсоюзы. Социал-демократическая (или Социалистическая) партия. Основ. в 1888 г. Входит в Социдентри. 68 тыс. членов. Пред. — Г. Хубахер. В результате выборов 1979 г. получила в Нац.

совете 51 место (имела 55). Радикально-демократическая партия. Основ. в 1848 г. Выражает интересы крупной фирм. и пром. буржуазии. Св. 120 тыс. членов. Пред. — Я. Рихтер. 51 место (имела 47). Демократическо-христианская партия. Оформилась в 1912 г. Выражает интересы крупной и средней буржуазии, тесно связана с клерикальными кругами. Св. 60 тыс. членов. Пред. — Г. Висер. 44 места (46). Швейцарская народная партия. Создана в 1971 г. Выражает интересы средней и мелкой буржуазии, а также зажиточного крестьянства. 50 тыс. членов. Пред. — Ф. Хофман. 23 места (21). Партия независимых. Основ. в 1935 г. Правая партия немецких кантонов. 7,5 тыс. членов. Пред. — В. Биль. 8 (11) мест. Либеральная партия (до 1978 г. — Либерально-демократический союз). Основ. в 1913 г. Выражает интересы крупной буржуазии романской части III. Ок. 10 тыс. членов. Пред. — Б. Клерк. 8 (6) мест.

Швейцарская партия труда (ШПТ). Создана в 1944 г. на базе компартии (осн. в 1921 г.). Ген. секретарь — А. Манья. Почетный пред. — Ж. Венсан. ШПТ имеет в Нац. совете 3 места (имела 4).

Объединение швейцарских профсоюзов. Находится под руководством С.-д. партии. Входит в МКСП. 487 тыс. членов. Пред. — Р. Мюллер. Имеется также св. 50 независимых, христианских и др. профсоюзов, охватывающих ок. 500 тыс. рабочих и служащих.

Экономическое положение. В 1979 г. ВВП в неизменных ценах вырос на 0,9% (в 1978 г., по уточн. данным, — на 0,2%). В текущих ценах ВВП увеличился на 3,8% и составил 163 млрд. швейц. фр. Экспорт товаров и услуг в текущих ценах вырос примерно на 4% (в 1978 г. сократился на 0,4%),

а их импорт — на 8% (в 1978 г. сократился на 0,2%). Потребит. расходы на товары и услуги увеличились в текущих ценах на 4—5% (в 1978 г. — на 2,3%). Валовые инвестиции в экономику, прежде всего в строительство, выросли на 6,5%. Общее число занятых в пром-сти увеличилось на 1%. В декабре насчитывалось 8,9 тыс. полностью безработных (в декабре 1978 г. — 13 тыс.).

Промышленность. Пром. производство возросло на 3—4% (в 1978 г. — на 1,4%). Степень загрузки мощностей пром. предприятий составляла осенью 1979 г. в среднем 78%. Увеличилась (на 4—5%) продукция текстильной, бумажной, кожевенной, резино-технической, химической, машиностроительной, металлообрабатывающей отраслей; выросло также производство стройматериалов. Пищевая, швейная и особенно часовая отрасли пережили кризис. Производство электроэнергии на ГЭС (30,5 млрд. квт·ч) уменьшилось на 9%, производство электроэнергии на ТЭС и АЭС (11,4 млрд. квт·ч) выросло на 17%. Начала работать на полную мощность АЭС Эгген-Даникен. Общее потребление электроэнергии вследствие сокращения «чистого» экспорта увеличилось на 4%. Потребление жидкого топлива сократилось на 10%, в т. ч. бензина — на 1%. Потребление газа выросло на 12%, угля — на 50% (доля угля в общем потреблении энергии остается крайне небольшой).

Производство некоторых видов промышленной продукции

Виды продукции	1977 г.	1978 г.	1979 г.**
Электроэнергия, млрд. квт·ч	45,4	43,4	41,9
Алюминий, тыс. т	80	79	82
Цемент, млн. т	3,6	3,6	3,9
Органические химические изделия, млн. фр.	3288	3481	3579
Красители, млн. фр.*	1446	1380	1443
Фармацевтические товары, млн. фр.*	1541	1545	1595
Обувь, млн. пар	9,1	9,0	9,5
Ручные и карманные часы (включая мех. механизм), млн. шт.**	66,0	60,3	50,0
Бумага и картон, тыс. т	777	815	875
Сигареты, млрд. шт.	30,5	29,0	29,0

* Экспорт, составляющий 90—95% производства. ** Экспорт, составляющий 95—97% производства. *** Оценка.

Сельское хозяйство. В 1979 г. на долю с. х-ва пришлось примерно 5% ВВП. Объем с. х. производства по сравнению с 1978 г. увеличился в текущих ценах на 8%. Продажа зерна государству составила 0,38 млн. т. Как и в 1978 г., заметно увеличился сбор фруктов и овощей. Производство вина достигло 1,1 млн. гл. Сбор сах. свеклы был рекордным (0,75 млн. т). Насчитывалось св. 2 млн. гол. крог. скота, в т. ч. 0,9 млн. коров. Поставки молока — 3 млн. т, мяса — примерно 400 тыс. т. Оптовая продажа твердых сыров составила 77,3 тыс. т.

Транспорт. Ж.-д. перевозки грузов достигли в 1979 г. 42 млн. т (в 1978 г. — ок. 40 млн. т). Грузооборот портов на Рейне — 8,6 млн. т (в 1978 г. — 8,7 млн. т), в т. ч. ввоз — 8,3 млн. т. Морской торговый флот Ш. в середине 1979 г. насчитывал 32 судна (приписанных к портам других стран) общей грузоподъемностью 404 тыс. т. Автопарк — 2,11 млн. машин, в т. ч. 1,93 млн. легковых (начало 1978 г.).

Внешняя торговля. В 1979 г. товарооборот в текущих ценах вырос на 8% и составил 92,7 млрд. фр. (в т. ч. экспорт — 44,0 млрд. фр., импорт — 48,7 млрд. фр.). От-

рицат. сальдо возросло до 4,7 млрд. против 0,5 млрд. фр. в 1978 г.

Туризм. В 1979 г. число иностр. туристов (исчисляемых в человеко-днях) составило 16,5 млн. (в 1978 г. — 18,8 млн.).

Финансы. Денежная единица — швейц. франк. В 1979 г. курс франка после нескольких лет неуклонного роста понизился. Средневзвешенный курс франка по отношению к валютам 15 крупнейших торговых партнеров страны был в конце года на 65% (в конце 1978 г. — на 70%) выше уровня 1974 г. Валютные резервы центр. банка составили в декабре 1979 г. 26,4 млрд. фр. (в конце 1978 г. — ок. 29 млрд. фр.); сокращение резервов связано с мерами по поддержанию курса франка. Золотые запасы (11,9 млрд. фр.) не изменились. Обязательства иностр. банков в Швейц. нац. банке были полностью ликвидированы. Положит. сальдо баланса текущих операций Ш. в 1979 г. оценивалось в 4—5 млрд. фр. (в 1978 г. — 7,9 млрд. фр.).

Учетная ставка центр. банка Ш. в ноябре 1979 г. была повышена с 1% до 2%. Оживление конъюнктуры на швейц. рынке, а также непоследовательная валютная политика властей дали импульс развитию инфляции. В декабре 1979 г. индексы розничных цен были на 5,2% выше, чем в декабре 1978 г. Оптовые цены поднялись за тот же период на 7% (в 1978 г. они снизились на 2,3%). Количество денег в обращении (наличные и счета до востребования) сократилось за год на 9%. Сберегательные счета выросли на 8%. Дефицит федерального бюджета составил 1,9 млрд. фр. против 0,8 млрд. фр. в 1978 г.

К началу 1979 г. швейц. собственность за рубежом (включая краткосрочные активы) составила 360 млрд. фр., в т. ч. прямые инвестиции — 44 млрд. фр. По размеру своих иностр. инвестиций на душу населения Ш. продолжала занимать 1-е место в мире, а по абсолютным размерам зарубежных инвестиций — 4-е. Иностр. собственность в Ш. оценивалась в 213 млрд. фр. (в т. ч. прямые инвестиции — ок. 13 млрд. фр.).

Важнейшие события 1979 г. 1 января был официально создан новый, 23-й кантон — Юра (площадь — 837 км², население — 68 тыс. чел., адм. центр. — г. Делемон). 4 января полукантоны потребовали от Федерального совета рассмотреть вопрос о предоставлении им прав полных кантонов. В апреле в ряде кантонов прошли выборы в местные органы власти. В Базеле, Тичино и Цюрихе буржуазные партии и социал-демократы сохранили свои позиции. В Женеве, как и на предыдущих выборах, успех имели левые силы, в частности ШПТ. В результате мэром Женевы впервые был избран деятель ШПТ (Р. Дафлон).

В июне Нац. совет сделал важное заявление о неприменении срока давности к военным преступлениям, преступлениям против человечества и актам терроризма.

21 октября и частично в ноябре состоялись выборы в Федеральный совет. Впервые за всю историю страны в них участвовало менее половины избирателей. В итоге выборов расстановка политических сил в парламенте существенно не изменилась. Правительственную коалицию вновь составила Социал-демократическая, Радикально-демократическая, Демократическо-христианская партии (по два министерских поста) и Швейцарская народная партия (один пост). Выступавшие совместно ШПТ, партия Прогрессивные организации Ш. и автономные социалистические партии кантонов Юра и Тичино получали в общей сложности 7 депутатских мандатов и образовали в Нац. совете единую парламентскую фракцию. В декабре парламент принял новый бюджет, который предусматривает дальнейший рост военных расходов, замораживание и снижение расходов на социально-экономические нужды.

В течение года проведено несколько всенародных референдумов. На них были отклонены предложения о снижении возрастного избирательного ценза с 21 года до 18 лет, о введении налога на приращенную стоимость (май) и др.; одобрен законопроект, регламентирующий некоторые важные аспекты эксплуатации действующих и строящихся АЭС (май).

Внешняя политика в 1979 г. В центре внимания правительства и парламента оставались отношения Ш. со странами Запада, прежде всего в торгово-экономической и валютно-финансовой сферах, проблемы разрядки и сотрудничества в Европе. Заметно расширились связи Ш. с развивающимися странами. В Берне состоялась встреча представителей нейтральных и неприсоединившихся европейских государств (сентябрь). В качестве гостя Ш. участво-

Географическое распределение внешней торговли

Страны	Экспорт		Импорт	
	1978 г.	1979 г.	1978 г.	1979 г.
Страны ЕЭС	47,1	49,5	67,8	68,1
ФРГ	17,9	19,6	28,8	28,5
Франция	8,6	8,6	12,5	12,9
Италия	6,2	7,1	9,6	10,3
Великобритания	6,9	7,0	8,0	7,7
Страны ЕАСТ	9,1	9,0	7,3	7,1
Австрия	4,5	4,5	3,8	3,7
Швеция	2,1	2,1	2,1	2,1
США	7,2	6,8	7,8	6,2
Социалистические страны	6,5	6,0	4,0	4,5

вала в 6-й конференции неприсоединившихся стран в Га-ване (сентябрь).

Продолжалась подготовка к вступлению Ш. в ООН. Нач. департамента ин. дел (МИД, до июня 1979 г.— политич. департамент) П. Обер заявил, что в 1980 г. пр-во официально внесет соответствующее предложение парламенту. После этого будут определены сроки проведения всенародного референдума по данному вопросу.

Правительство Ш., ссылаясь на внутр. законодательство, отклонило (февраль) обращение Ирана, наставившего на возвращении вкладов, помещенных бывшим иранским шахом в швейц. банки. Эта позиция была подтверждена и позже, однако, несмотря на давление США, Федеральный совет заявил (декабрь), что он не будет принимать никаких санкций против Ирана. Ш. взяла на себя защиту интересов Ирана в Египте (май) и ЮАР (октябрь).

Ш. посетили с визитами король Испании Хуан Карлос I (июнь), президент Индонезии Сухарто (ноябрь), зам. пред. Государственного совета КИР Ван Жэньчжун (октябрь), министры иностранных дел Швеции (февраль), ЮАР (март), Филиппин (июнь), Австрии (сентябрь) и другие. П. Обер выезжал в Нигерию, Камерун, Верхнюю Вольту, БСК, Сенегал (январь), США (май), Францию (сентябрь), ФРГ (октябрь). Швейцария заключила в числе других соглашений о предоставлении кредита Малайзии (май), об экономическом, промышленном и техническом сотрудничестве с Мозамбиком (октябрь), о воздушном сообщении с Вьетнамом (декабрь).

8 июня была подписана долгосрочная программа развития экономического, пром. и научно-технического сотрудничества между Ш. и СССР.

А. Кискин (политика), В. Могутин (экономика).

ШВЕЦИЯ

(Королевство Швеция)

Общие сведения. Ш. — государство в Сев. Европе, на Скандинавском п-ове. Площадь — 450 тыс. км². Население (на 1 января 1980 г.) — 8304 тыс. чел. Шведы составляют ок. 95% населения. Гос. язык — шведский. Гос. церковь — лютеранская. Столица — Стокгольм (в пределах адм. границы — 645 тыс. жит. в начале 1980 г.; агломерация «Большой Стокгольм» насчитывает 1350 тыс. жит.).

Государственный строй. Ш. — конституционная монархия. Глава государства — король (с 1973 г. — Карл XVI Густав). Согласно конституции, вступившей в силу с 1975 г., за королем сохранены лишь чисто представительские функции. Законодат. власть принадлежит однопалатному парламенту (риксдагу, из 349 депутатов), избираемому населением на три года. После выборов, состоявшихся в сентябре 1979 г., СДРПШ имеет в парламенте 154 места (имела 152), Партия центра — 64 (86), УКП — 73 (55), Нар. партия — 38 (39), ЛПК — 20 (15); до сентября 1979 г. 2 места имела РПК. С октября 1978 г. по сентябрь 1979 г. правительство состояло из представителей Нар. партии. Премьер-министром был У. Ульстен, мин. ин. дел — Х. Бликс. В октябре 1979 г. сформировано правительство из представителей Партии центра, УКП и Нар. партии. Премьер-министром стал Т. Фельдин (Партия центра), мин. ин. дел — У. Ульстен (Нар. партия).

Политические партии и профсоюзы. Социал-демократическая рабочая партия Швеции (СДРПШ). Осн. в 1889 г. Св. 1 млн. членов; примерно 70% из них входят в партию в составе целого ряда профсоюзов — коллективных членов СДРПШ. Пред. — У. Пальме. Партия центра (Аграрная). Осн. в 1910-х гг. Объединяет представителей зажиточного крестьянства, средних землевладельцев, а также некоторых городских слоев. Св. 200 тыс. членов (1978 г.). Пред. — Т. Фельдин. Умеренная коалиционная партия (УКП, Консервативная). Осн. в 1904 г. Выражает интересы крупного пром. и фин. капитала, крупных землевладельцев, генералитета. Ок. 150 тыс. членов (1978 г.). Пред. — Г. Буман. Народная партия (Либеральная). Осн. в 1934 г. Объединяет представителей крупной и гл. обр. средней буржуазии, части мелкой буржуазии, чиновников, служащих, а также части крестьян и рабочих. Ок. 60 тысяч членов (1978 г.). Пред. — У. Ульстен.

Левая партия — коммунисты (ЛПК). Осн. в 1917 г. В 1976 г. насчитывала 15 тыс. членов. Пред. — Л. Вернер. Рабочая партия — коммунисты (РПК). Осн. в 1977 г. коммунистами, вышедшими из ЛПК. Св. 5 тыс. членов. Пред. — Р. Хагель.

Центральное объединение профсоюзов Швеции (ЦОПШ). Ок. 2 млн. членов (1978 г.) — 95% пром. рабочих страны. Поддерживает СДРПШ. Входит в МКСП. Пред. — Г. Нильсон. Центральная организация профсоюзов служащих (ЦОПС). Ок. 980 тыс. членов (1978 г.). Пред. — Л. Будстрём.

Экономическое положение. В 1979 г. продолжалось начавшееся во второй половине 1978 г. оживление общеэкономической конъюнктуры; были достигнуты основные показатели 1974 г., после которого экономикой Ш. охватили кризисные явления. Вместе с тем острыми оставались проблемы занятости, инфляции и платяжного баланса.

ВВП достиг в текущих ценах 436 млрд. крон (в 1978 г. — 394 млрд. крон); его прирост в сопоставимых ценах составил 4,1% (против 2,5% в 1978 г.). Объем валовых капиталовложений вырос на 6,6% (в течение 4 предыдущих лет инвестиции сокращались). Личное потребление увеличилось на 2,3% (в 1978 г. снизилось на 1,1%), а общественное потребление — на 4,5% (в 1978 г. — на 3,2%). Доля накопления в ВВП составила 20%, личного потребления — 50%, общественного потребления — 30%. Розничные цены поднялись на 9,8% (в 1978 г. — на 7,6%). Число полностью безработных составило в конце года 74 тыс.: 100 тыс. чел. находилось на курсах переквалификации или на общественных работах, т. е. было охвачено скрытой безработицей.

Промышленность. Пром. производство выросло в 1979 г. на 6,1% (в 1975—78 гг. оно снижалось, в т. ч. в 1978 г., по уточн. данным, — на 1,6%). Продукция машиностроительной и целлюлозно-бумажной отраслей превысила уровень 1974 г.; другие отрасли еще не достигли этого уровня. Наиболее значительно увеличилось производство в железорудной пром-сти (на 25%), а также в машиностроении, черной металлургии и бумажной пром-сти (на 10%). В тяжелом положении оставались судостроение (его продукция уменьшилась на 15%) и легкая пром-сть. Пром. инвестиции возросли в целом на 1,9% (инвестиции в здания и сооружения снизились на 12,4%, а в машины и оборудование увеличились на 7%). На 3% сократился объем жилищного строительства.

Общая установленная мощность электростанций составляла в начале 1979 г. 29,4 млн. квт (ГЭС — 15,2 млн. квт, ТЭС — 10,0 млн. квт, АЭС — 4,2 млн. квт). Выработка

Производство важнейших видов промышленной продукции

Виды продукции	1977 г.	1978 г.	1979 г.
Электроэнергия, млрд. квт.ч	87,4	90,2	93,0
в т. ч. на ГЭС, млрд. квт.ч	52,8	56,9	60,5
на АЭС, млрд. квт.ч	19,0	22,7	20,2
Железная руда, млн. т	25,4	21,5	26,6
Чугун, тыс. т	2330	2363	2906
Сталь, тыс. т	3968	4323	4733
Продукт черных металлов, тыс. т	2965	3033	3165
Медь рафинированная, тыс. т	62	64	67
Свинец рафинированный, тыс. т	52	53	57
Алюминий первичный, тыс. т	82	79	83
Пластматериалы хвойные, млн. м ³	10,5	10,6	11,0
Целлюлоза и древесная масса, тыс. т	7660	8557	9083
Бумага и картон, тыс. т	5015	5702	6280
Цемент, млн. т	2,7	2,5	2,8
Серная кислота, тыс. т	816	810	814
Хлор, тыс. т	360	385	390
Каустическая сода, тыс. т	405	433	445
Синтетические смолы и пластмасы, тыс. т	512	500	518
Нефтепродукты, млн. т	13,5	14,0	16,3
Автомобили легковые, тыс.	235	254	295
Автомобили грузовые и автобусы, тыс.	52	51	60
Торговые суда (спуск на воду), тыс. бр. рег. т	1300	1100

электроэнергии в 1979 г. выросла на 4% (ГЭС — на 8%, ТЭС — на 20%, производство электроэнергии АЭС сократилось на 11%). Доля жидкого топлива в энергопотреблении — св. 71%. Суммарная мощность нефтеперерабатывающих заводов — св. 20 млн. т сырой нефти в год. В 1979 г. III импортировала ок. 16 млн. т сырой нефти.

Сельское хозяйство. Объем с.-х. производства снизился в 1979 г. на 0,5%; вследствие неблагоприятных метеорологических условий на 7,5% уменьшилась продукция растениеводства (продукция животноводства выросла на 2,4%). Общее число фермерских хозяйств сократилось до 124 тыс. 1 июля 1979 г. вступил в силу новый закон о земледельцах: ограничивая возможности приобретения земельной собственности, он призван укрепить экономическое положение фермерских хозяйств. Валовой сбор зерна составил 5,3 млн. т (против 5,8 млн. т в 1978 г.), в т.ч. продовольственного зерна — 1,2 млн. т, кормового — 4,1 млн. т.

Сбор и урожайность основных с.-х. культур

Культуры	Сбор (тыс. т)			Урожайность (ц/га)		
	1977 г.	1978 г.	1979 г.	1977 г.	1978 г.	1979 г.
Пшеница	1522	1290	1045	40	40	39
Рожь	335	276	188	30	30	33
Ячмень	1966	2434	2353	31	34	34
Овес	1416	1622	1590	29	32	34
Зерновая смесь	133	184	180	24	26	24
Картофель	1279	1420	1492	272	315	316
Сахарная свекла	2199	2205	2258	407	420	425
Масличные	269	330	329	22	22	22

Поголовье скота и птицы на 1 января 1980 г.: кр. рог. скот — 1,9 млн., в т.ч. коровы — 725 тыс.; свиньи — 2,6 млн., овцы — 385 тыс., домашняя птица — 7,7 млн. гол. Общий набор молока — 3,35 (в 1978 г. — 3,24) млн. т при среднем налде на корову 5137 кг. Произведено (тыс. т; в скобках — в 1978 г.): мяса — 469 (460), масла — 39,6 (38,4), сыра — 95 (91), яиц — 108 (107).

Транспорт. Ж.-д. сеть — св. 12 тыс. км, в т.ч. электрифицированные линии — 7,5 тыс. км (начало 1979 г.). Во внутр. грузообороте доля автомобильного транспорта — 47%, ж.-д. — 32%, морского и озерного — 21% (1978 г.). Автопарк (на 1 декабря 1979 г.) — 3067 тыс. машин, в т.ч. легковых — 2875 тыс., грузовых — 179 тыс., автобусов — 13 тыс. Тоннаж морского торгового флота в результате продажи судов за границу и на слом сократился за год на 22% и составил 4305 тыс. бр. рег. т.

Внешняя торговля. Внешнеторговый оборот в текущих ценах увеличился в 1979 г. более чем на 25% (в 1978 г. — на 8,6%) и достиг 240 млрд. крон. Экспорт вырос на 20% (до 118 млрд. крон.), а импорт — на 31% (до 122 млрд. крон.). Физич. объем экспорта составил 7,3%, импорта — 11,3%. Положит. сальдо, достигнутое в 1978 г., сменилось дефицитом в 4 млрд. крон. В экспорте доля машин и оборудования составила 41%, прочих товаров, предназначенных для конечного потребления, — 35%, пром. сырья — 13%, химич. продуктов — 5%. 28% импорта пришлось на машины и оборудование, 18% — на другие товары, предназначенные для конечного потребления, 22% — на минер. топливо, 9% — на химич. продукты, 7% — на продовольствие, 4% — на пром. сырье.

На развитие капиталистические страны пришлось 82% экспорта и 81% импорта (в т.ч. на страны ЕЭС — соответственно 50% и 52%, на страны ЕАСТ — 20% и 16%), на социалистические страны — 6% экспорта и 7% импорта. Главные торговые партнеры Ш. — ФРГ и Великобритания (их доля в товарообороте соответственно 14,4% и 11,9%). Доля в экспорте: Великобритания — 11,8%, ФРГ — 11,4%, Норвегия — 9,5%, Дания — 9,1%. Доля в импорте: ФРГ — 17,4%, Великобритания — 12,0%.

Финансы. Денежная единица — крона. Дефицит гос. бюджета в 1978/79 фин. г. составил 39 млрд. крон. Дефицит платежного баланса по текущим операциям — 8,5 млрд. крон (в 1977/78 фин. г. — 3,5 млрд. крон), гос. долг достиг к концу 1979 г. 175 млрд. крон. Сумма ин. займов составила в 1979 г. 12 млрд. крон. Учетная ставка Гос. банка постепенно повышалась и в январе 1980 г. достигла 10%. Золотые и валютные резервы снизились до 15,2 млрд. крон. Ш. оставалась нетто-экспортером капитала (имеются в виду долгосрочные капиталовложения). Прямые инвести-

ции Ш. за границей составили в 1979 г. 3,5 млрд. крон, пря- мые иностр. капиталовложения в Ш. — 0,8 млрд. крон.

Важнейшие события 1979 г. Парламентские выборы (сентябрь) не привели к принципиальным переменам в расставке политических сил. Получив в парламенте перевес и оди мандат, буржуазные партии остались у власти. Однако внутри буржуазной коалиции соотношение сил существенно изменилось: на первое место по числу депутатов вышла УКП, тогда как позиции Партии центра ухудшились. Несмотря на это, правительство возглавил лидер Партии центра Г. Фельдинг.

Изырательная кампания велась гл. обр. вокруг экономических и социальных проблем. В предвыборных манифестах буржуазных партий и СДРПШ отсутствовали долгосрочные программы; вместо этого на передний план выдвигались конъюнктурные, нередко мелкие вопросы. УКП требовала сократить гос. расходы на социальные нужды, списать налоги на крупные компании, ограничить потребление. Лозунги других буржуазных партий были более «обтекаемыми», но при этом неизменно подчеркивалась необходимость сохранения благоприятного климата для предпринимательской деятельности. Хотя буржуазные партии не выступали единым блоком, все они призывали к тому, чтобы «навсегда покончить с социалистической альтернативой в Ш.».

СДРПШ, стремившаяся вернуться к власти, выдвинула «Программу 100 дней», которую она обещала реализовать в случае своей победы. Программа включала меры по преодолению кризисных явлений в экономике, снижению налогов, улучшению системы образования. Вместе с тем проблемы национализации и поднимавшийся в свое время вопрос о «фондах трудящихся» не затрагивались. По мнению наблюдателей, то, что СДРПШ не добила своей цели, во многом объяснялось нежеланием социал-демократов отказываться от классовых компромиссов и политики соглашательства с буржуазией.

Программы ЛПК и РПК предусматривали конкретные меры по борьбе с безработицей (в т.ч. путем создания дополнит. рабочих мест), а также запрещение перевода пром. предприятий и вывоза капитала за границу, замораживание цен на предметы первой необходимости и квартплаты, повышение налогов на частный капитал, снижение налогового бремени для низкооплачиваемых категорий трудящихся, сокращение военных расходов. Коммунисты предложили также передать государству предприятия, принадлежащие семейству Валленбергов (главный представитель шведской фин. олигархии), национализировать нефтяные компании. Представительство ЛПК в парламенте заметно возросло.

Внешняя политика в 1979 г. У. Ульстен заявлял, что шведское правительство придает большое значение процессам, которые привели к Совещанию по безопасности и сотрудничеству в Европе, рассматривая их как уникальный продукт разрядки в 70-х гг., и считает, что основной целью этих процессов должно быть «преодоление разногласий между политическими системами».

Карл XVI Густав был с визитом в ФРГ (март), У. Ульстен посетил США (январь), Финляндию (февраль), Испанию (апрель), Францию (ноябрь), Х. Бликс — Мексику (январь), ФРГ (март), Анголу (апрель). В Ш. приезжали пред. Гос. совета Гвиней-Бисау Л. Кабрал (март), король Испании Хуан Карлос I (октябрь), вице-президент США У. Мондейл (апрель), премьер-министр Дании А. Йоргенсен (май), зам. премьера Гос. совета КНР Гэн Ёяо (май, подписано торговое соглашение), министры ин. дел Исландии (январь), Португалии (май), Мексики (июнь) и др. Ш. участвовала в качестве гостя в 6-й конференции неприсоединившихся стран в Гаване (сентябрь).

Х. Бликс посетил ВНР (июнь).

П. Гевасимов (экономика), Д. Мишин (политика).

Культурная жизнь. Театр. В 1979 г. продолжали расти т.п. свободные театральные труппы. Эти труппы, созданные молодыми работниками театра, нашли новые темы для драматургии, обращенные к широкому зрителю, создали театр для детей, смело экспериментировали с формами театральными постановок. Крупным же театрам за последние годы лишь в редких случаях удавалось сказать новое слово.

Развивался любительский театр. Так, в Норчепинге городской театр сотрудничал с профсоюзам, молодежными политическими организациями и различными группами любителей, в результате чего был поставлен большой спектакль под открытым небом «Поднимемся к свету». Над

этой пьесой работали целый год, в ней занято св. 300 актеров-любителей. Другой характерный пример: жители Хьюсо, маленького поселка на севере Ш., поставили совместно со свободной театральной труппой «Нарден» пьесу об истории своего поселка. В ней участвовало 40 из 100 жит. поселка. Подобные пьесы шли во многих местах Ш. В 1980 г. таких спектаклей должно стать еще больше. Лет десять тому назад считалось, что шведский любительский театр умер. Сейчас он процветает больше, чем когда-либо.

«Кларатеатер» — часть стоковского Городского театра, фактически единственный стационарный детский театр в стране, в конце 1979 г. прекратил свою деятельность как театр для детей, поскольку муниципалитету Стокгольма, несмотря на многолетние обещания, не удалось приобрести для него лучшее помещение. К. Хеллунд.

К и н о. «Киноурожай» 1979 г. можно считать типично средним. Наибольшую популярность у публики завоевали картины на специфически национальные темы. По числу зрителей все рекорды побил фильм «Месяц сборов», который в виде фарса изображает военные сборы шведских резервистов, однако в любой нескандинавской стране этот фильм (кстати, невысокого качества) едва ли имел бы хоть какой-то успех. Несколько выше по своему уровню «Прогулка под солнцем» (по роману С. Классона), посвященная путешествиям тоскующих по теллу скандинавов в страны Южной Европы. Значительно более интересен полудокументальный фильм реж. С. Ярля «Приличная жизнь» — мрачное

повествование о молодежи большого города, ставшей жертвой наркотиков. Фильм этот встретил горячий прием и у публики, и у критики, и у работников социальных учреждений, он получил высшую премию года и приз кинокритиков.

«Император» — очень интересный дебют реж. Й. Хатгелбека — был удостоен премии за лучшую операторскую работу на кинофестивале в Зап. Берлине. Содержание фильма интересно и актуально. Показано униженное положение временных польских рабочих в Ш. в 30-е гг., что должно было вызвать ассоциации с положением иностран. рабочих в современной Ш. и других странах Зап. Европы. Реж. В. Шёман также обратился в своем фильме «Линус» к 30 м годам и к фашистским тенденциям, которые он сам наблюдал, будучи еще ребенком, в Стокгольме. Эта картина Шёмана вызвала интерес за рубежом, но в Ш. она была «отвергнута» почти единодушным хором критиков.

Ряд фильмов обращен к детям. «Дети не допускаются» (дебют Мари Луизы де Ер-Бергенстрале) — довольно интересная попытка показать мир взрослых глазами детей. Серьезно, вдумчиво передана детская психология в картинах «Восьмой день» (дебют реж. А. Грёнро) и «Я — Мария» (дебют реж. Карстен Ведель). Реалистически и одновременно очень развлекательно (в хорошем смысле этого слова) рассказал об ожидании и рождении ребенка реж. Л. Халдстрём в своем новом фильме «Я жду ребенка», главная роль в котором отведена не матери, а отцу. Б. Форслунд.

ШРИ-ЛАНКА

(Демократическая Социалистическая Республика Шри-Ланка)

Общие сведения. Ш.-Л. — государство в Юж. Азии, на о. Ш.-Л. в Индийском океане. Входит в Содружество (брит.). Площадь — 65,6 тыс. км². Население — 14,4 млн. чел. (1979 г., оценка); сингалы (ок. 70%), тамилы (св. 20%), ланкийские «мавры» (потомки арабов и местных мусульман) и др. По религии ок. 67% — буддисты, ок. 18% — индуисты, по 7% — христиане (гл. обр. католики) и мусульмане и др. Офиц. язык — сингальский и тамильский. Столица — Коломбо (616,2 тыс. жит., 1979 г.).

Государственный строй. Глава государства — президент, избираемый НГС на 6 лет; — Дж. Р. Джаявардене (назначен на этот пост), он же — мин. обороны и планирования и главнокомандующий вооруж. силами. Премьер-министр — Р. Премадаса, он же — мин. местного самоуправления, жилищного стр-ва и стронт. работ. Высший законодат. орган — однопалатное Нац. гос. собрание (НГС); 168 депутатов, избираемых населением на 6 лет). Мин. ин. дел — А. К. Сахул Хамид.

Политические партии и профсоюзы. Объединенная национальная партия. Осн. в 1946 г. Выражает интересы средней и крупной буржуазии, землевладельцев, некоторых слоев мелкой буржуазии. 142 места в НГС. Пред. — Дж. Р. Джаявардене, ген. секретарь — Г. П. Пандитхаратне. Тамильский объединенный фронт освобождения (ТОФО). Блок тамильских буржуазных партий. 16 мест в НГС. Пред. — М. Сивасидамборам, ген. секретарь — А. Амритхалингам. Партия свободы Шри-Ланки. Осн. в 1951 г. Выражает интересы различных слоев нац. буржуазии. 7 мест в НГС. Пред. — г-жа С. Бандаранайке. Социалистическая партия Шри-Ланки. Основана в 1935 г. Лидеры — Н. М. Перера, Б. де Зойса.

Коммунистическая партия Шри-Ланки. Осн. в 1943 г. Пред. — С. А. Викремсингхе, ген. секретарь — К. П. Силва.

Конгресс рабочих Шри-Ланки. Осн. в 1936 г. Лидер — С. Тондаман. Федерация труда Шри-Ланки. Осн. в 1939 г. Пред. — Н. М. Перера. Федерация профсоюзов Шри-Ланки. Осн. в 1940 г. Входит в ВФП. Лидер — М. Г. Мендис.

Экономическое положение. В 1979 г. ВВП (в неизменных ценах 1959 г.) возрос на 7,4% (в 1978 г. — на 8,3%).

В с. х-ве занято ок. 55% населения. Чай дает ок. 60% валютных поступлений Ш.-Л. В 1979 г. производств. (тыс. т; в скобках — в 1978 г.) чая — 199,6 (198,8), каучука — 136,2 (153), риса-сырца — 1796 (1886), кокосовых орехов — 2112 (2207) млн. В 1978 г. поголовье (млн.) кр.

рог. скота — ок. 2,5, коз — 0,58, свиней — 0,03, кур — 5,9; улов рыбы — 141 тыс. т.

В 1979 г. пром. производство возросло на 5,5% (в 1978 г. — на 10,6%); из-за отсутствия сырья и др. многие гос. предприятия продолжали работать не на полную мощность. В 1978 г. добыча и произв. (тыс. т) графита — 12, сахара — 23,2, электроэнергии — 1219 млн. квт·ч.

В 1979 г. длина (тыс. км) жел. дорог — ок. 1,5, автодорог — св. 21,5. В 1978 г. автопарк (тыс. машин) — 176, в т. ч. легковых — 98, грузовых — 42, автобусов — 14,8. В 1979 г. грузооборот морских портов — св. 14 млн. т.

В 1979 г. (млн. рупий; в скобках — в 1978 г.) экспорт (в т. ч. реэкспорт) — 13 490 (13 206), импорт — 15 122 (14 662). Ок. 95% стоимости экспорта дали чай, каучук, продукты кокосовой пальмы и драгоценные камни; импортировались (в %) потребит. пром. товары (43,6), продовольствие (32,4), машины и оборудование (14,5) и др. Гл. контрагенты — Великобритания, США, КНР, Индия, Пакистан, СССР.

Денежная единица — рупия Ш.-Л. В 1979 г. расходы по бюджету (млн. рупий; в скобках — в 1978 г.) — 23 300 (18 939), доходы — 12 000 (11 663); как и в прежние годы, значит. часть дефицита предполагалось покрыть за счет иностран. помощи.

Важнейшие события 1979 г. В марте принята поправка к конституции, согласно которой депутаты парламента не лишаются автоматически своих полномочий в случае выхода из политич. партии, от которой они избирались в НГС. В мае прошли выборы в органы местного самоуправления; ОНП получила 8 мест из 9 в муниципальные советы и 29 мест из 34 в городские советы; остальные места достались кандидатам ТОФО.

В течение года приняты законы: о наделении правительства правом запрещать забастовки, которые могут создать угрозу для деятельности системы распределения продуктов питания и топлива, для снабжения электроэнергией, для работы транспорта, радиовещания и др.; о применении высшей меры наказания к виновным в заговоре, имеющем целью раздел страны по этнич. признаку или свержение правительства, а также к лицам, совершившим покушение на президента страны, депутатов НГС, офицеров вооруж. сил, полицейских и гос. служащих; о продлении на 1 год действия закона, запрещающего деятельность тамильской экстремистской организации «тигры свободы». Правительство решило продать часть акций гос. текстильных ф-к частным владельцам и открыть в Ш.-Л. филиалы 3 иностран. (в т. ч. английского и американского) банков.

Внешняя политика в 1979 г. Ш.-Л. продолжала проводить политику позитивного нейтралитета и мирного

сосуществования «со всеми странами, выступающими в поддержку борьбы народов за национальную независимость».

Дж. Р. Джаявардене (сентябрь) и Р. Премадаса (август) выезжали в Сингапур, А. К. Сахул Хамид — в Ливно (февраль), Швейцарию, Норвегию, Швецию и Финляндию (март—апрель), Иран и США (ноябрь). В Ш.-Л. приезжали

президенты Бангладеш З. Рахман (подписаны соглашения о технико-экономич. сотрудничестве и др.) и Индонезии Сухарто (ноябрь), премьер-министр Индии М. Десаи (февраль), министры ин. дел Сомали А. Дж. Барре (декабрь 1978 г. — январь 1979 г.), Сенегала М. Ньясс (июнь) и др. Установлены дип. отношения с ИАР (сентябрь).

Л. Иванов.

ЭКВАДОР

(Республика Эквадор)

Общие сведения. Э.—государство в сев.-зап. части Юж. Америки. Площадь — 283,6 тыс. км² (включая Галапагосские о-ва и ряд др. о-вов в Тихом ок.). Население — 7,5 млн. чел. (уточн. оценка 1977 г.); 39% — индейцы, 41% — метисы, 10% — негры, 10% — белые. Господств. религия — католицизм. Гос. язык — испанский (индейцы в горной части Э. говорят на языке кечуа). Столица — Кито (ок. 600 тыс. жит.).

Государственный строй. Глава государства и правительства — президент, избираемый на 5 лет; с 10 августа 1979 г. — Х. Рольдос Агилера. Высший орган законодат. власти — однопалатный парламент — Нац. палата представителей (69 деп.), избираемая на 5 лет. Мин. ин. дел — А. Баррера Вальверде (с июля 1980 г., с августа 1979 г. — А. Пареха Диескансеко, до этого — Х. Айала Ласо).

Политические партии и профсоюзы. Наиболее крупные партии: Консервативная партия (осн. в сер. 19 в., выражает интересы помещиков, высшего духовенства и крупной буржуазии, расколота на 2 осн. группировки: нац. директор — Р. Армихос), Либерально-радикальная партия (осн. в конце 19 в., выражает интересы части буржуазии, помещиков и средних слоев населения; ген. директор — И. Итальяго), Объединение народных сил (ОНС, осн. в 1948 г., партия популистского толка, имеет влияние среди части рабочих, крестьян, служащих г. Гуаякиль и маргинальных слоев; лидер — А. Букарам), Революционная националистическая партия (осн. в 1968 г., объединяет представителей мелкой и средней буржуазии, средних слоев и студенчества, стоит на реакционных позициях, пред. — Х. Аросемена Монрой), Демократическая институционалистская коалиция (осн. в 1965 г., выражает интересы крупной банковской и торговой буржуазии, связанная с монополиями США; директор — О. Аросемена Гомес), Христианско-демократическая партия (осн. в 1964 г., объединяет представителей свободных профессий, пользуется влиянием среди студенчества и в католических профсоюзах; нац. през. — О. Уртадо Лера), Левая демократическая партия (осн. в 1970 г., объединяет представителей интеллигенции, служащих и средних слоев; нац. директор — Р. Борха), Объединенная социалистическая партия (осн. в 1966 г., объединяет представителей интеллигенции, служащих и ремесленников; ген. секретарь — В. Льюре Москва), Народный демократический союз (осн. в 1968 г., объединяет представителей трудящихся города и деревни, часть интеллигенции, поддерживает тесные контакты с компартией Э.; през. — А. Паласиос).

Коммунистическая партия Э. (КПЭ). Осн. в 1926 г. Ген. секретарь — П. Саал.

Конфедерация трудящихся Э. (КТЭ). Осн. в 1944 г. Входит в ВФП и Постоянный конгресс проф. единства трудящихся Лат. Америки. Пред. — Х. Васкес Бастида. Эквадорский профцентр классовых организаций (СЕДОК). Осн. в 1938 г. Входит в ВКТ. Пред. — Э. Веласко. Эквадорская конфедерация организаций свободных профсоюзов (СЕОСЛ). Осн. в 1962 г. Входит в МКСП и ОРИТ. Ген. секретарь — Х. Чавес Чавес.

Экономическое положение. В 1978 г. ВВП в текущих ценах увеличился на 6% и составил 180,4 млрд. сукре. При общей численности экономически активного населения в 2,3 млн. чел. (по переписи 1974 г.) в с. х-во занято 52,9%, в добывающей пром-сти — 0,3%, в обрабатывающей — 10,2%, в сфере услуг — 14,8%. Валовые капиталовложения — 47,4 млрд. сукре. Структура ВВП (в %): с. х-во — 19,4, добывающая пром-сть — 10,7, обработ. пром-сть — 17,8. В 1978 г. сбор (тыс. т) бананов — 2375, кофе — 89, какао-

бобов — 73, риса — 285, кукурузы — 200, картофеля — 498, маниока — 230, ячменя — 32, бобовых — 45. Поголовье (в тыс.) кр. рог. скота — 2874, свиней — 3150, овец — 2198, коз — 243.

В 1978 г. общий индекс обработ. пром-сти — 226 (1970 г. = 100), в т. ч. пищевкусовой — 205, текстильной, швейной и кожевенно-обувной — 208, деревообрабатывающей — 300, бумажной и полиграфии. — 127, химической и нефтеперерабатывающей — 238, металлургич. — 317, металлообрабатывающей — 420, электромашиностроительной — 619, транспортного машиностроения — 383. Произведено и добыто (тыс. т) цемента — 834, металлоконструкций — 90, нефти — 9170, нефтепродуктов — ок. 3800, в т. ч. автомобильного бензина — 826, керосина и топлива для реактивных двигателей — 462, дизельного топлива — 591, мазута — 1883, золота — 7,8 тыс. унц. (1977 г.), серебра — 57,1 тыс. унц., природного газа — 35 млн. м³, электроэнергии — 2,3 млрд. квт. ч. Установленная мощность электростанций — ок. 800 тыс. квт, в т. ч. ГЭС — 220 тыс.

Протяженность жел. дорог — ок. 1 тыс. км, шоссежных — 33 тыс. км, в т. ч. с твердым покрытием — 4,7 тыс. км. Автопарк — ок. 130 тыс. автомобилей. Торг. флот насчитывал 29 судов общим водоизмещением 189 тыс. бр. рег. т (1978 г.).

В 1978 г. (млн. долл.) экспорт в ценах фоб — 1516,2, в т. ч. нефть — 519,9, бананы — 193,9, кофе — 281,2, какао-бобы — 50,4; импорт в ценах сиф — 1582,7, в т. ч. машины и оборудование — 802,7, сырье и полуфабрикаты для пром-сти — 599,8, потребит. товары — 170,9. Осн. торг. партнеры — США, страны — члены ЕЭС, ЛАСТ, а также Япония.

В 1978 г. госбюджет исполнен (млн. сукре) по доходам — 19 054, по расходам — 26 496, в т. ч. на оборону — 4097, на образование — 5736, на оплату внутреннего и внешнего гос. долга — 5266. В 1979 г. расходная часть бюджета (в млн. сукре) — 25 900, в т. ч. на управление и оборону — 15 876, на образование и культуру — 6530, на погашение гос. долга — 4845 млн. сукре. Золотовалютные резервы на конец октября 1979 г. — 672,3 млн. долл., в т. ч. иностранной валюты — 635,4 млн. долл., золота — 407 тыс. унц., СПЗ — 24,6 млн. долл., резервная позиция в МВФ — 12,2 млн. долл. Денежная единица — сукре. 25 сукре = 1 долл. США.

Важнейшие события и внешняя политика в 1979 г. Основным событием внутриполитической жизни Э. явились президентские и парламентские выборы, состоявшиеся 28 апреля. На пост президента Э. баллотировались 2 кандидата, получившие во время 1-го тура выборов наибольшее число голосов: Х. Рольдос Агилера (ОНС) и С. Дуран Бальен (консервативный блок). В результате 2-го тура президентом Э. избран Х. Рольдос Агилера. Были избраны также 69 депутатов Национальной палаты представителей. 10 августа состоялась церемония передачи власти гражданскому правительству (до этого переходящая власть в стране находилась в руках Высшего правящего совета, состоявшего из командующих 3 родами вооруж. сил).

КПЭ, входившая в состав избирательного блока левых сил (Левый широкий фронт), призвала на президентских выборах голосовать «пустыми бюллетенями», поскольку ни один из кандидатов не выдвинул программы проведения широких демократических реформ.

Проведение выборов и подготовка к передаче власти избранному конституционным путем правительству Х. Рольдоса Агилеры активизировали борьбу эквадорских трудящихся за удовлетворение своих социально-экономических требований: повышение зарплат, принятия мер против растущей инфляции, отмену антирабочих декретов, проведение аграрной реформы и др.

Избранный президент заявил, что внешняя политика Э. будет основываться на принципах равенства государств,

свободного самоопределения народов, уважения идеологического плюрализма, урегулирования спорных вопросов мирным путем и установления дипломатических и торговых отношений со всеми странами мира. Он заявил также, что правительство Э. будет содействовать укреплению Андского пакта.

До офиц. вступления на пост президента Х. Рольдос Агилера совершил поездки с «визитом доброй воли» в Панаму, Коста-Рику, Венесуэлу, Колумбию, США, Доминиканскую Республику (июль). Мин. ин. дел Э. выезжал в Панаму, Коста-Рику, Никарагуа (июнь), Венесуэлу (август). Э. по-

сетили президент Боливии В. Гевара Арсе (октябрь), министры ин. дел Коста-Рики (подписаны торгово-экономические соглашения), Колумбии (март), гос. секретарь США С. Вэнс (август). Э. посетили и приняли участие в церемонии вступления в должность вновь избранного президента делегации 60 стран, с которыми Э. поддерживает дип. отношения, в т. ч. делегация СССР (август).

Э. разорвал дипломатические отношения с режимом Сомосы (Никарагуа; июнь). Восстановлены дипломатические отношения с Кубой (август).

В. Гончаров (политика), К. Титер (экономика).

ЭКВАТОРИАЛЬНАЯ ГВИНЕЯ

(Республика Экваториальная Гвинея)

Общие сведения. ЭГ — государство в Экват. Африке. Площадь — 28,05 тыс. км². Население — ок. 320 тыс. чел. (1976 г., оценка); фанг, буби и др. Госп. религия — католицизм. Офиц. языки — испанский и фанг. Столица — Малабо (45 тыс. жит., 1975 г.).

Государственный строй. После военного переворота 3 августа 1979 г. вся полнота власти — у Высшего военного совета (ВВС); пред. ВВС и глава правительства — подполковник О. Нгема Мбасого (до 3 августа 1979 г. — главой государства и правительства был президент Маснас Нгема Бийого Ньеге Ндонг). Законодат. орган — однопалатное Нац. народное собрание (60 депутатов, избираемых населением на 5 лет). Комиссар по ин. делам — лейтенант Ф. Майе (с 3 августа 1979 г.; до этого мин. ин. дел — Нгема Эсоно Нчама).

Политические партии и профсоюзы. Правящая Единая национальная партия трудящихся — единственная в стране. Осн. в 1970 г. Согласно уставу, объединяет все взрослое население ЭГ.

Всеобщий союз рабочих Экваториальной Гвинеи.

Экономическое положение ЭГ в 1979 г. продолжило ухудшаться из-за серьезного внутриполитич. кризиса, а также растущего контрабандного вывоза какао в Камерун и Габон и значит. роста инфляции.

С. х-во дает ок. 90% ВВП и св. 60% стоимости экспорта. 50% плантаций какао принадлежит государству, 10% — испанскому частному капиталу. В 1978 г. производство (тыс. т) какао — 8 (в 1977 г. — 7, уточн. данные); в 1977 г. сбор и производство (в скобках — в 1976 г.) кофе — 2,0 (уточн. данные; 1,2), древесины — 25 (60), пальмового масла — 1,5 (4); в 1976 г. бананов — 12, копры — 0,8. В 1975 г. поголовье (тыс.) кр. рог. скота — 4, овец — 32, коз — 8, свиней — 6. В 1978 г. улов рыбы — 0,2 тыс. т (потребность — 6—7).

Пром-сть развита слабо. В 1979 г. производство электроэнергии — ок. 8 млн. квт·ч.

В 1977 г. длина (км) 2 узкоколейных жел. дорог — 76, автодорог (уточн. данные) — ок. 1200, из них асфальтир. — 445. В 1978 г. автопарк — 5 тыс. машин.

В 1979 г. (млн. долл.: в скобках — в 1978 г.) экспорт — 28 (30), импорт — 19 (18). Гл. контрагент — КНР (в 1978 г., в млн. долл., экспорт в КНР — 10, импорт из КНР — 8). В 1979 г. ЭГ имела торгово-экономич. связи также с СССР, Испанией, Францией, Италией, Кубой, Великобританией и Нидерландами.

Денежная единица — экуэле. Формально 1 экуэле = 1 испанской песете.

Важнейшие события и внешняя политика в 1979 г. В январе — июле внутриполитич. и экономич. положение в ЭГ продолжало ухудшаться. К лету число граждан ЭГ, покинувших страну за последние несколько лет, достигло 125 тыс.

3 августа произошел военный переворот, который возглавил зам. мин. вооруж. сил О. Нгема Мбасого. Власть перешла в руки ВВС. 19 августа Маснас Нгема Бийого Ньеге Ндонг был арестован, а в октябре расстрелян. С начала сентября в ЭГ запрещена всякая политич. деятельность. Новое правительство провозгласило курс на предоставление приоритета экономике перед политикой, уважение «свободного» предпринимательства и возвращение в страну всех беженцев, а также обратилось к Испании, ООН и ряду ее организаций с просьбой о помощи, в особенности в здравоохранении и просвещении.

Новое руководство ЭГ провозгласило приверженность страны принципу неприсоединения. Правительство делегации выезжали в Габон и Камерун (февраль). В ЭГ приезжал король Испании Хуан Карлос I (декабрь) и мин. по делам сотрудничества Франции Р. Галле (октябрь). Установлены дип. отношения с Юж. Кореей (сентябрь). Подписаны соглашения об экономич., научно-технич. и культурном сотрудничестве с Францией и об экономич. и научно-технич. сотрудничестве — с Испанией (декабрь).

Установлены дип. отношения с ПНР (май). *С. Волков.*

ЭФИОПИЯ

(Социалистическая Эфиопия)

Общие сведения. Э. — государство в С.-В. Африке. Площадь — 1221,9 тыс. км². Население — ок. 30 млн. чел. (1979 г., оценка); галла, амхара, тигра, афар, сидамо, тигре, сомали и др. По религии — мусульмане и христиане, часть населения придерживается местных традиц. верований. Офиц. язык — амхарский. Столица — Аддис-Абеба (1,2 млн. жит., 1978 г.).

Государственный строй. Высший орган гос. власти — Временный военный адм. совет (ВВАС); пред. — подполковник Менгисту Хайле Мариам (с 1977 г.), он же — пред. Совета Министров и главнокомандующий революц. армией. Мин. ин. дел — Фелеке Гелле Гиоргис.

Политические организации и профсоюзы. В декабре 1979 г. учреждена Комиссия по организации партии трудящихся Эфиопии (КОПТЭ), возглавляемая Менгисту Хайле Мариамом. Образование др. политич. партий или организаций запрещено.

Все эф. и о. с. к. проф. ассоциация профессиональный союз. Обр. в 1977 г. Ок. 350 тыс. членов. Пред. — Мулегла Йимер. Все эф. и о. с. к. ассоциация крестьян. Обр. в 1978 г. Объединяет ок. 27 тыс. крестьянских ассоциаций.

Экономическое положение. В 1979 г. в экономике Э. достигнуты определенные успехи. Продолжалось восстановление и реконструкция пром. и с.-х. предприятий, улучшилось обеспечение их сырьем и транспортом, оказывалась материальная и фин. помощь гос. фермам, кооперативам и индивидуальным с.-х. фермам, укреплялись плановые начала в экономике, возросло значение Высшего совета центр. планирования и проведения общенац. революц. кампания, возглавляемого Менгисту Хайле Мариамом, как основного хоз. органа Э. ВВП возрос за год на 5,2%.

В с. х-ва занято ок. 90% населения; доля с. х-ва в экспорте — св. 90%. В 1978 г. сбор (млн. т) зерновых (тефф, кукуруза, пшеница, ячмень) — 4,7, кофе — 0,2; в 1976 г. сбор сахарного тростника — ок. 1,25; выращиваются также масличные, бобовые. В 1978 г. поголовье скота (млн.) — ок. 60, в т. ч. кр. рог. — 27.

Из 850 пром. предприятий Э. с числом работающих св. 5 чел. 101 (представляющее базу обработ. пром-сти) национализировано. Гос. сектор дает ок. 90% пром. продукции. Наиболее промышленно развитая провинция Эритрея дает ок. 1/3 пром. продукции Э.; в 1979 г. в результате установления контроля центр. правительства над большей

частью Эритреи восстановлены и возобновили выпуск продукции многие предприятия. Производство на нефтеперерабат. з-де в Ассобе (крупнейшее пром. предприятие страны) — ок. 700 тыс. т в год. В 1977 г. производство сахара — 120 тыс. т.

В 1978 г. длина (тыс. км) ж. д. — св. 1, автодорог — св. 25, в т. ч. проходимых в течение всего года — ок. 12; автопарк (тыс. машин) — св. 60, в т. ч. грузовых — 8,5; грузооборот морских портов Ассаб и Массауа — 970 тыс. т.

В 1979 г. внешнеторговый оборот возрос по сравнению с 1978 г. на 7,5%; экспорт (млн. руб.) — 227, импорт — 444. Экспортировались кофе (ок. 75% стоимости экспорта), кожи (6 тыс. т), маслосемена, бобовые и др.; импортировались (в %) машины и оборудование (ок. 40), нефть и нефтепродукты (ок. 20), текстиль (7), продовольствие (3) и др. Гл. контрагенты: США, страны ЭЭС, Япония.

Денежная единица — бир. Гос. бюджет на 1979/80 г. возрос по сравнению с 1978/79 г. на 11%, капиталовложения на развитие экономики — на 17%; расходы (млн. руб.) — 739,3, доходы — 616,4.

Важнейшие события 1979 г. В течение года расширялись и углублялись прогрессивные социальные и экономич. преобразования в Э., активизировалась подготовка к созданию партии трудящихся, идеологич. основой которой будет марксизм-ленинизм, завершившаяся учреждением КОПТЭ (в конце года началось формирование центр. аппарата и провинц. к-тов КОПТЭ). Продолжалось укрепление местных органов власти. В столице, провинциях и р-нах создавались женские и молодежные организации. В феврале провозглашено начало Нац. революц. кампании восстановления и развития, цель которой — преодоление последствий разрухи в экономике, обеспечение подъема пром. и с.-х. производства и повышение жизненного уровня населения; в ходе кампании до конца года освоено св. 82 тыс. га земель, увеличены вдвое полезные площади гос. с.-х. ферм. В июне приняты директивы ВВАС о создании с.-х. производств, кооперативов, в июле — о создании производств кооперативов ремесленников.

В июле начата общенациональная кампания ликвидации неграмотности, рассчитанная на 3 года; к концу года св. 6 млн. чел. посетало 305 тысяч центров ликбеза, где заплата вшло 214 тысяч учителей, студентов и учащихся старших классов.

Проведение прогрессивных социально-экономич. преобразований встречало сопротивление контрреволюц. элементов, прибегавших к террористич. актам, диверсиям и саботажу и использовавших националистич. настроения некоторой части населения ряда р-нов Э. В некоторых провин-

циях продолжали действовать вооруж. банды, выступающие под ширмой различных «освободит. фронтов».

Сложной оставалась обстановка в Эритрее, где сепаратисты продолжали вооруж. борьбу с правительств. войсками; в декабре сепаратисты предприняли попытку перейти в наступление. Правительство сохраняет контроль над большей частью Эритреи и проводит там активную работу по привлечению населения на сторону эфиопской революции.

Внешняя политика в 1979 г. Э. проводила антиимпериалистич. внешнюю политику, продолжала курс на всестороннее развитие отношений с социалистич. странами, осуждала гегемонистскую политику КНР.

Сохранялась и даже усилилась напряженность в отношениях с Сомали. Руководство Сомали не отказалось от терри. притязаний к Э., продолжая поддерживать созданные им «фронты освобождения» в Огадене (Ю.-В. Э.).

Укреплялись отношения Э. с др. соседними странами, основывающимися на принципах мира и добрососедства. Менгисту Хайле Мариам вел в Сьерра-Леоне переговоры с президентом Судана Дж. М. Нимейри (февраль), посетил НДРЙ (ноябрь — декабрь; подписаны договор о дружбе и сотрудничестве и ряд соглашений об экономич. и культурном сотрудничестве); Фелекс Гедде Гиоргис высказал в Кенно (июль). В Э. побывали президент Кении Д. Арап Мои (январь; подписан договор о дружбе и сотрудничестве), премьер-министр НДРЙ А. Н. Мухаммед (январь), ген. секретарь ЦК Йеменской социалистич. партии, пред. президиума Верховного народного совета НДРЙ А. Ф. Исмаил (май) и мин. ин. дел НДРЙ М. С. Мутыа (апрель); в течение года состоялся обмен делегациями с Джибути (подписан ряд соглашений).

Состоялся визит в Эфиопию А. Н. Косыгина, который участвовал также в торжествах по случаю 5-й годовщины эфиопской революции (сентябрь; подписан ряд протоколов к советско-эфиопскому соглашению об экономич. и технич. сотрудничестве и ряд др. документов).

Э. посетил ген. секретарь ЦК СЕИП, пред. Гос. совета ГДР Э. Хонеккер (ноябрь; подписаны договор о дружбе и сотрудничестве и ряд соглашений об экономич. и др. сотрудничестве).

В Э. присажали мин. ин. дел Испании М. Ореха Агирре (январь) и др. Установлены дип. отношения с ИРК и Грешадой (сентябрь). Э. признала Сахарскую Арабскую Демократическую Республику (февраль); в связи с этим Марокко разорвало дип. отношения с Э. (март). ЕЭС решило предоставить Э. безвозмездные дотации в сумме 225 млн. долл.

Л. Давыдов.

ЮГОСЛАВИЯ

(Социалистическая Федеративная Республика Югославия)

Общие сведения. Ю. — государство в Ю.-В. Европе. Площадь — 255,8 тыс. км². Население — 22 299 тыс. чел. (оценка на 30 июня 1979 г.). СФРЮ — федерация 6 социалистических республик — Боснии и Герцеговины, Македонии, Сербии, Словении, Хорватии, Черногории; в состав Сербии входят два социалистических автономных края: Восточная и Косово. Все языки, на которых говорит население Ю., равноправны. Большая часть верующих — православные, остальные католики, а также мусульмане. Столица СФРЮ — Белград (1397 тыс. жит., с пригородом, на 1 января 1979 г.).

Государственный строй. СФРЮ — социалистическое государство. Согласно Конституции 1974 г., органом общественного самоуправления и высшим органом власти в пределах прав и обязанностей федерации является Скупщина СФРЮ, состоящая из двух палат: союзного веча (220 делегатов, избираемых общинами скупщинами) и веча республик и автономных краев (88 делегатов, избираемых скупщинами республик и автономных краев). Срок полномочий обеих палат — 4 года. Во главе государства стоит Президиум СФРЮ, избираемый на 5 лет (8 членов: по одному от каждой республики и каждого автономного края; из их числа поочередно избирается пред. Президиума). До мая 1980 г. пред. Президиума СФРЮ, а также верховным главнокомандующим вооруженными силами и пред. Совета национальной обороны являлся президент СФРЮ, избиравшийся Скупщиной СФРЮ (президент СФРЮ И. Броз Тито скончался 4 мая 1980 г.). В связи с прекращением функций президента пред. Президиума СФРЮ 15 мая 1980 г. избран

на годичный срок Ц. Миятович, представляющий Боснию и Герцеговину. Пред. Скупщины СФРЮ — Д. Маркович. Пред. Союзного исполнит. веча (правительства) — В. Джуранивич. Союзный секретарь по ин. делам — И. Врховец. В республиках и автономных краях имеются свои скупщины, президиумы и исполнит. веча (правительства).

Союз коммунистов Югославии (СКЮ). До 1952 г. носил название Коммунистической партии Югославии (КПЮ, осн. в 1919 г.). Как указывается в Конституции СФРЮ, СКЮ — организованная ведущая идейно-политическая сила рабочего класса и всех трудящихся в строительстве социализма. Св. 1,7 млн. членов (октябрь 1979 г.). Пред. СКЮ был И. Броз Тито. После его смерти функции пред. СКЮ исполнял ЦК СКЮ или (по уполномочию ЦК) Президиум ЦК СКЮ во главе с пред. Президиума ЦК (избирается из состава членов Президиума ЦК поочередно сроком на один год; с 12 июня 1980 г. — С. Дороньский). Секретарь Президиума ЦК СКЮ (избирается из состава членов Президиума ЦК поочередно сроком на два года) — Д. Драгосавац (с мая 1979 г.). В республиках и автономных краях имеются свои СК.

Общественные организации, профсоюзы. Социалистический союз трудящихся народа Югославии (ССТНЮ). Массовая общественно-политическая организация. Ок. 8,6 млн. членов. Пред. Союзной конференции ССТНЮ в апреле 1980 г. сроком на один год был избран Г. Куртович. Союз профсоюзов Югославии (СПЮ). Ок. 4,5 млн. членов. Пред. Совета СПЮ в мае 1980 г. сроком на один год избран М. Потрч (до него

пред. был М. Шпиляк). Союз социалистической молодежи Югославии (ССМЮ). Св. 3,5 млн. членов. Пред. Конференция ССМЮ в июне 1979 г. сроком на один год был избран В. Тупурковский.

Экономическое положение. В 1979 г. совокупный общественный продукт увеличился на 6,5% (в постоянных ценах 1972 г.). Число рабочих, занятых в общественном секторе, составило в декабре 1979 г. 5604 тыс. против 5383 тыс. в декабре 1978 г., т. е. выросло на 4%. Производительность труда в нар. х-ве увеличилась на 3%. Капиталовложения в нар. х-во возросли на 24%. Розничные цены поднялись в среднем на 22%, индекс стоимости жизни повысился на 20%. Число югославских граждан, временно работавших за границей, в начале 1979 г. оценивалось в 700 тыс. (около половины из них — в ФРГ). Число лиц, ищущих работу, в декабре 1979 г. составило 778 тыс. против 738 тыс. в декабре 1978 г. В 1979 г. на экономическом положении отразились сильное землетрясение в южной части Адриатического побережья (апрель), а также раннее наводнение осенью.

Промышленность. По сравнению с 1978 г. пром. производство возросло на 8%; производительность труда в пром-сти увеличилась на 4,5%, а число занятых — на 3,4%. Больше всего выросли продукция углепереработки (на 25%), общего машиностроения (на 14%), производство каучука (на 13%), нефтепродуктов (на 11%), продукция химической, текстильной пром-сти и производство средств транспорта (на 10%). Сократились переработка цветных металлов (на 9%) и продукция судостроения (на 1%).

В 1979 г. вступили в строй угольный карьер «Тамнава» в лигнитном месторождении Колубара (после освоения месторождения полная мощность разработок составит 9 млн. т лигнита в год), ТЭС «Колубара» (110 тыс. квт), 6-й агрегат 1-й очереди ТЭС им. Николы Тесла в Обреновце (308 тыс. квт — тем самым ТЭС достигла мощности 1648 тыс. квт и стала самой крупной в стране), завод медных труб в Майданске, 2-я очередь завода, производящего проволоку, арматуру и цепи, в Сараево (200 тыс. т продукции в год), предприятие по производству магнетитовых огнеупоров в Балевац, фабрика декоративных тканей во Вране, сахарный завод в Баче и др.

Производство важнейших видов промышленной продукции

Виды продукции	1977 г.	1978 г.	1979 г.
Электроэнергия, млн. квт·ч в т. ч. на ГЭС, млн. квт·ч	48580 24354	51250 25199	54966 26558
Бурый уголь, тыс. т	8960	8855	9351
Лигнит, тыс. т	29611	30360	32329
Нефть, тыс. т	3951	4076	4143
Природный газ, млн. м ³	1897	1935	1857
Железная руда, тыс. т	4451	4564	4617
Бокситы, тыс. т	2044	2566	3012
Чугун, тыс. т	1933	2081	2360
Сталь, тыс. т	3184	3451	3537
Медь (электролитическая), тыс. т	121,2	150,8	137,5
Свинец (рафинированный), тыс. т	129,9	116,7	111,0
Цинк, тыс. т	98,8	92,2	98,9
Алюминий, тыс. т	197,5	195,7	189,5
Серная кислота (66°Be), тыс. т	937,6	968,3	1046,8
Азотная кислота (100%), тыс. т	662,3	655,7	665,8
Морские грузовые суда и танкеры, тыс. бр. рег. т	436	375	296
Грузовые автомобили	15942	15166	18202
Легковые автомобили	233511	253920	279011
Трактора	41821	50076	49863
Цемент, тыс. т	8007	8698	9081
Хлопчатобумажные ткани, млн. м ²	383,9	410,3	418,2
Шерстяные ткани, млн. м ²	78,7	73,4	74,8
Шелковые ткани, млн. м ²	42,1	40,9	39,2
Обувь кожаная, млн. пар	53,4	57,6	62,6
Сахар, тыс. т	647	693	783
Табак ферментированный, тыс. т	74,8	65,3	65,9

Сельское хозяйство. В 1979 г. на долю частного сектора, в котором насчитывалось 2,6 млн. индивидуальных хозяйств, приходилось 8324 тыс. га обрабатываемой земли, на долю социалистич. сектора — 1593 тыс. га. В индивидуальных крестьянских хозяйствах имелось 316 тыс. тракто-

ров, в социалистич. секторе — 25,8 тыс. (1978 г.). Социалистич. сектор дал в 1979 г. 46% товарной продукции с. х-ва.

Объем с. х. производства по сравнению с 1978 г. вырос на 3%. Продукция полеводства увеличилась на 9%, виноградарства — на 22%, садоводства — на 2%, животноводства — на 1%. Сбор кукурузы был рекордным.

Валовой сбор основных с. х. культур (тыс. т)

Культуры	1977 г.	1978 г.	1979 г.
Пшеница	5595	5355	4512
Кукуруза	9870	7585	10063
Сахарная свекла	5287	5157	5949
Подсолнечник	479	539	525
Ковопля	54	48	52
Табак	69	62	56
Картофель	3034	2501	2644
Виноград	1217	1080	1316
Сливы	782	655	516
Яблоки	381	381	434

Поголовье скота (в тыс., на январь 1979 г., в скобках — на январь 1978 г.): кр. пор. скот — 5491 (5550), в т. ч. коровы — 3134 (3184); свиньи — 7747 (8452); овцы — 7339 (7514); лошади — 701 (759); птицы насчитывалось 61 513 (60 398) тыс. голов.

Транспорт. В 1979 г. всеми видами транспорта перевезено (включая транзит) 331,5 млн. т грузов, в т. ч. по жел. дорогам 87,0 млн. т, автотранспортом — 194,3 млн. т. Общий объем грузовых перевозок возрос по сравнению с 1978 г. на 2% (ж.-д. перевозок — на 10%, автомобильных — на 4%, воздушных — на 46%; объем речных и морских перевозок сократился на 4%). В 1979 г. вступил в строй нефтепровод «Адриатика» от о-ва Крк через Сисак, Босански-Брод, Нови-Сад до Панчево. От Сисака отходит ответвление на север до Лендавы и далее в ВНР. Длина нефтепровода — 787 км, мощность в 1-й фазе — 20 млн. т нефти в год, во 2-й фазе — 34 млн. т в год.

Внешняя торговля. Экспорт в 1979 г. составил в текущих ценах 118 463 млн. дин., импорт — 234 730 млн. дин. (в 1978 г. — соответственно 103 436 млн. дин. и 182 185 млн. дин.). Структура экспорта: машины и пром. оборудование — 17,3%, полуфабрикаты и сырье — 53,8%, потребит. товары — 28,9%. Структура импорта: машины и пром. оборудование — 24,7%, полуфабрикаты и сырье — 64,8%, потребит. товары — 10,5%.

Доля в экспорте (1979 г.): СССР — 22,5%, Италия — 10,6%, ФРГ — 9,2%, США — 5,1%, ЧССР — 5,0%; доля в импорте: ФРГ — 17,9%, СССР — 14,1%, Италия — 8,5%, США — 8,3%, Ирак — 6,5%.

Туризм. В 1979 г. Ю. посетило, по офиц. данным, 5966 тыс. иностр. туристов (против 6385 тыс. в 1978 г.).

Денежная единица — динар.

Важнейшие события 1979 г. На январском заседании Президиума ЦК СКЮ была принята программа празднования 60-летия со времени основания КПЮ, Союза коммунистической молодежи Ю. и революционных югославских профсоюзов. В апреле состоялось торжественное заседание ЦК СКЮ, Совета СПЮ и руководящих органов других общественных организаций, посвященное этой юбилейной дате; с докладом на нем выступил И. Броз Тито. ЦК КПСС направил ЦК СКЮ поздравление с юбилеем. В мае прошло торжественное заседание ЦК СКЮ, посвященное 40-летию избрания ЦК КПЮ во главе с И. Броз Тито.

10 февраля умер видный политический и гос. деятель Ю., член Президиума ЦК СКЮ, член Президиума СФРЮ Э. Кардель. ЦК КПСС и Президиум Верховного Совета СССР выразили в связи с этим соболезнование Президиуму ЦК СКЮ и Президиуму СФРЮ.

Апрельский пленум ЦК СКЮ обсудил актуальные вопросы дальнейшего развития политики неприсоединения и задачи коммунистов по претворению в жизнь инициативы И. Броз Тито, направленной на усиление коллективности в работе и повышении ответственности, на дальнейшую демократизацию общественно-политических отношений. В мае было принято решение о том, что секретарь Президиума ЦК СКЮ будет избираться из состава членов Президиума ЦК поочередно от каждой республики и каждого автономного края сроком на два года.

Реализуя инициативу И. Броз Тито, Совет СПЮ на своем заседании (апрель) избрал пред. Совета сроком на один год.

В состав Президиума Совета — коллективного исполнит. органа СПЮ — вошло по 4 представителя от каждой республики и по 3 представителя от каждого автономного края. В июне аналогичные вопросы рассматривались Союзной конференцией ССТНЮ.

Очередная сессия Скупщины СФРЮ (июнь) обсудила ход выполнения плана социально-экономического развития Ю. на 1976—80 гг. Выступивший с докладом В. Джуранович отметил, что первые три года пятилетки характеризовались высокой динамикой экономического развития. Докладчик указал на некоторые неблагоприятные тенденции в нар. х-ве (несоответствие между доходами и расходами, возрастающий дефицит внешнеторгового баланса, усиление инфляции, недостаточный рост производительности труда и др.).

Состоявшийся в июле пленум ЦК СКЮ (с участием членов Президиума Совета СПЮ) обсудил актуальные идеино-политические проблемы и задачи, связанные с хозяйственной деятельностью и правильным распределением доходов на основе затрат труда. Октябрьский пленум ЦК СКЮ рассмотрел вопросы, касающиеся идеино-политической и организационной готовности СКЮ к осуществлению ведущей роли в обществе, места и роли общинных партий-организаций в политич. системе социалистич. самоуправления.

Внешняя политика в 1979 г. В мае состоялся дружественный визит И. Броз Тито в СССР; как отмечалось в ходе переговоров между Л. И. Брежневым и И. Броз Тито, несмотря на различия в оценке некоторых внешнеполитических вопросов, определяющее значение в советско-югославских отношениях имеет то, что в междунар. делах и СССР, и СФРЮ выступают за мир и разрядку, за независимость всех стран и народов, за социальный прогресс. СССР посетила также парламентская делегация СФРЮ во главе с пред. Скупщины Д. Марковичем (октябрь). В СФРЮ выезжали делегации советских профсоюзов во главе с пред. ВЦСПС А. И. Шibaевым (июнь), делегации Украинской ССР (март), Казахской ССР (июль) и др.

И. Броз Тито находился с визитом в СРР (ноябрь). Югославские парламентские делегации выезжали в СРР (июль), ЧССР (август), МНР (октябрь). В Ю. были пред. правительства ЧССР Л. Штроугал (июль), министры ин. дел Кубы (январь), КНДР (март), ПНР (май), СРР (июнь).

Развивались югославо-китайские связи. СФРЮ посетил мин. ин. дел КНР Хуан Хуа (ноябрь). Из Китая приезжали также экономическая (январь), молодежная (апрель), профсоюзная (май) и др. делегации. В КНР были югославская правительственная делегация (март), делегация ЦК СКЮ (октябрь) и др. В Пекине проходила югославская пром. выставка (апрель).

И. Броз Тито посетил Кувейт, Ирак, Сирию, Иорданию (февраль). Алжир, Ливию, Мальту (май — июнь), принял участие в 6-й конференции неприсоединившихся стран в Гавайе (сентябрь). В. Джуранович совершил поездку в Тунис (декабрь). И. Врховец выезжал в Мозамбик (январь) и Шри-Ланку (июль) — на заседания координационного бюро неприсоединившихся стран, в Индию (май), на Кипр (август). Ряд неприсоединившихся стран посетили члены Президиума СФРЮ: Ц. Миятович был в Венесуэле и Бразилии (март), Либернии и Сьерра-Леоне (июнь), Л. Колишеский — в Сенегале, Гвинеи-Бисау и на Островах Зеленого Мыса (апрель), С. Дороньский — в Того, Мали и Бенине (май), П. Стамболли — в Гавайе, на Ямайке и в Коста-Рике (июнь), Ф. Холжа — на Филиппинах, в Малайзии и Бангладеш (июнь — июль), В. Жаркович — в Сингапуре, Таиланде и Индонезии (май — июнь), С. Крайгер — в Заире (июль). Югославская парламентская делегация выезжала в Алжир (октябрь).

Состоялись визиты в Ю. премьер-министра Индии М. Десаи (июнь), пред. Гос. совета Гвинеи-Бисау Л. Кабрала (август), президент Колумбии (июль), Филиппин (июль), Гвинеи (июль), Сейшельских Островов (июль), Мали (сентябрь), глав правительств Сан-Томе и Принсипи (март), Гвинеи-Бисау (октябрь), министров ин. дел Мадагаскара (апрель), Алжира (апрель), Мали (август), Таиланда (сентябрь), Мексики (октябрь), парламентских делегаций Малайзии (май), Мексики (июнь), Индонезии (июнь), Замбии (июль), Доминиканской Республики (июль).

И. Врховец выезжал во Францию (март), Ирландию (апрель), Австрию (август). Ю. посетили президент Италии А. Пертини (октябрь), президент Португалии А. Рамаллу Эаншш (июнь), премьер-министр Греции К. Караманлис (март), гос. секретарь США С. Вэкс (декабрь), министры ин. дел Италии (январь), ФРГ (март, август), Нидерлан-

дов (апрель), Норвегии (октябрь), парламентские делегации Бельгии (сентябрь), Дании (ноябрь), президент МБРР Р. Макнамара (июль), директор-распорядитель МВФ Ж. де Ларозьер (октябрь) и др.

Были установлены дип. отношения с Никарагуа (август) и Сальвадором (декабрь), консульские отношения с Гватемалой (декабрь). К концу 1979 г. СФРЮ поддерживала дип. и консульские отношения со 128 странами.

В. Бодрич (экономика), И. Гусев (политика).
Культурная жизнь. Театр. В театральном сезоне 1978—79 гг. в Ю. действовали ок. 70 постоянных театральных коллективов, которые играли на семи языках: сербско-хорватском, словенском, македонском, венгерском, албанском, итальянском, турецком. О широте репертуара свидетельствует хотя бы тот факт, что состоялось ок. 400 одних только премьер.

Как и в предыдущие годы, в репертуаре преобладали произведения югославских драматургов. Главным событием сезона стала постановка в целом ряде театров новой пьесы Д. Иовановича «Освобождение Скопле». Действие ее происходит в конце второй мировой войны и в первые дни после освобождения города. Полные боли воспоминания очевидца, бывшего тогда мальчиком, вырастают в рассказ о переломных моментах истории, когда суровому испытанию подвергаются совесть и мораль, человечность и сама жизнь. Критики единодушно отметили смелость выразительных средств, глубокую правдивость и поэтический трагизм, которыми пронизано это произведение. Несмотря на различия в сценич. воплощении «Освобождения Скопле», во всех постановках сохранился метафорический смысл драмы, в которой свобода противопоставляется смерти. В других новых пьесах югославских авторов («Шелевр, или судьба художника» Б. Пекича, «Иоакхим» Д. Илича, «Прекрасная Вида» Р. Шелига и др.) драма отдельной личности или народа, при всем национальном своеобразии, затрагивает и универсальные вопросы. Общей тенденцией является стремление к «живому театру»; некоторые драматурги, особенно самые молодые, интерпретируют его как своего рода документальное изображение событий. Их усилия находят сочувственный отклик у зрителей.

Из мировой классики больше всего шло произведений У. Шекспира, Г. Ибсена, А. Островского, А. Чехова, Л. Пиранделло, К. Гольдони. Среди югославских классиков вне конкуренции был Б. Нушич; только в сезоне 1978—79 гг. осуществлено ок. 20 новых постановок его пьес. Из здравствующих классиков-драматургов наиболее популярным был М. Крлежа. На фестивале нап. драмы им. Стерии Поповича лучшим спектаклем признано «Освобождение Скопле» в исполнении не профессионального коллектива, а т. н. свободной группы. Другая «свободная группа» стала победителем на фестивале малых и экспериментальных сцен, где она исполнила пьесу польского автора И. Ирedyнского «Прошай, Иуда». «Свободные группы» стали весьма заметным явлением в театральной жизни Ю.

Ф. Пашич.
 К и о. В 1979 г. на очередном фестивале югославских фильмов в Пуле было показано 28 художественных кинокартин. Более половины их создателей — дебютанты или совсем молодые режиссеры, которые принесли в югославское кино новые темы и новые художественные приемы. При всей тематической разнохарактерности фильмов их можно условно разделить на две большие группы: 1) фильмы о войне и революции; 2) фильмы, посвященные современникам, чаще всего молодым людям.

В стиле военной эпопеи сняты киноленты «Партизанская эскадрилья» Х. Крвава и «Адские острова» В. Мимицы. Это зрелищные картины с многочисленными массовыми сценами и пиротехническими эффектами. Они не достигают эпической силы некоторых более ранних югославских фильмов о войне, но обладают известными достоинствами: в «Партизанской эскадрилье» впервые раскрывается тема создания партизанской авиации, «Адские острова» — насыщенная приключениями и остроумно рассказанная история первых успехов партизанского флота. Заслуживают внимания также «Божко Блоха» Б. Бауэра (киноведомы о легендарном мальчике-партизанах) и первый военный фильм, снятый в Ково, — «Поздняя весна» (дебют Э. Криези). Режиссеры картин «Завоевание свободы» (З. Шотра), «Возвращение» (А. Врдоляк) и «Моя дорогая Иза» (В. Дулетич) отказались от эпического повествования в пользу камерного изображения событий военного времени, к-рые воспроизводятся с документальной точностью; в центре их произведений стоит судьба отдельной личности.

Фильмов о современности в 1979 г. появилось больше, чем в предыдущие годы. «Трофей» К. Вичека (получивший высший приз югославской кинематографии — «Золотую арку») рассказывает об одной общественной ситуации. В картине Б. Сахачу «Ветер в дуб» развернута широкая панорама югославского общества в послесловенское тридцатилетие, при этом о некоторых явлениях впервые рассказано языком кино. Комедийно-сатирические фильмы «Журналист» Ф. Хаджича, «Алария» М. Радивоевича, «Поживем — увидим» М. Пухловского, «Национальный класс» Г. Марковича показывают конфликтные ситуации между детьми и родителями, столкновение молодежи с мешанкой, бюрократической и филлистерской психологией.

Особое место занимает фильм В. Булаича «Человек, которого следует убить». Автор сделал попытку придать современное звучание народной легенде о черногорском царемозвонце, используя при этом средства кинематографической фантастики. Трудно отметить к какой-либо группе и фильм Г. Паскалевича «Дни земные текут» — незамысловатый, проникнутый теплотой рассказ об обитателях дома для престарелых.

Изобразительные искусства. В 1979 г. не состоялось большой синтетической выставки, которая выявила бы основные течения в современном югославском искусстве (подобно белградскому триеннале) или выделила бы самые значительные произведения, созданные в 70-е гг. (подобно выставке «Искусство в Югославии 1970—78», организованной в 1978 г. в Сараеве). Тем не менее с уверенностью можно утверждать, что тенденции существенно не изменились. Можно выделить три основных направления творческих поисков: 1) возрастание роли новых форм фигуративного искусства; 2) развитие явления, получившего в югославской критике наименование «историзации абстракционизма»; 3) «новую художественную практику».

В Дубровнике была организована крупная выставка под названием «Новые формы фигуративного искусства». Представленные на ней произведения группировались след. образом: 1) «радикальный реализм», сложившийся под влиянием современных приемов фотографии, кино, телеви-

дения и т. п. (Блануша, Крашовец, Мулевич, Фатур, Берко, Анастасов и др.); 2) «экспрессионистская фигурация» (Ведичкович, Исмар, Муезинович, группа «Бянаф» и др.); 3) «неоромантизм», стремящийся возродить традиционные категории прекрасного и соответствующие технические приемы (С. Матич, Бербер, Обралич, Зец, Тиквеша и др.); в особую группу вошли представители концептуального искусства: Мойович, Есич, Цветкович, Дамьяновский и др. Вторая выставка, 9-й осенний салон в Баян-Луке, была посвящена использованию фотографии в современном югославском искусстве.

Абстракционизм получил дальнейшее развитие в различных видах — от геометрического абстракционизма, первыми представителями которого в югославском искусстве были члены загребской группы «Ехат 31» (этой группе, куда входил Кристл, Пилцель, Рихтер, Срнец и Рашица, была посвящена организованная в 1979 г. ретроспективная выставка), до свободного абстракционизма (Петлевски, Муртич, Челич в живописи, Дражмоня и Х. Бошков в скульптуре, Я. Буич в ковроткачестве и др.).

«Новая художественная практика» охватывает все те актуальные тенденции (развивающиеся начиная с 1966 г.), для которых важен не столько конечный продукт художественного творчества, сколько сам процесс работы и умственная активность. В Белграде, Загребе, Любляне, Суботиче и Нови-Саде существуют организации сторонников этого направления. Особого внимания заслуживают работы, выполненные с помощью комбинированной техники. Наиболее значительные представители «новой художественной практики»: В. Радованович, М. Погачник, Б. Димиревич, М. Абрамович, З. Попович, Г. Урком, Г. Трбуляк и др.

Наряду с Союзом художников Ю. активную деятельность проводили и республиканские союзы художников. Особенно выделялась в этом отношении Хорватия (только в Загребе имеется 46 выставочных помещений). В столице Словении Любляне была устроена представительная выставка словенского изобразительного искусства 1945—78 гг. Там же проходило 13-е Международное биеннале графики. В Словенграде состоялась традиционная большая международная выставка «За лучший мир».

А. Берин.

ЮЖНАЯ РОДЕЗИЯ — см. Зимбабве.

ЮЖНО-АФРИКАНСКАЯ РЕСПУБЛИКА

Общие сведения. ЮАР — государство на юге Африки. Площадь — 1223,4 тыс. км². Население — 27,7 млн. чел. (1978 г., оценка), в т. ч. (1977 г., млн.) африканцев — 19,3, лиц европ. происхождения (гл. обр. африканеры и англичане) — 4,4, метисов («цветных») — 2,5, выходящих из Азии (преимущественно индийцы) — 0,7. Более 50% афр. населения придерживается традиц. местных верований. Офф. языки — африкаанс и английский. Столица — Претория (372 тыс. жит.). Крупнейшие города (тыс. жит.): Йоханнесбург — 1432,6, Кейптаун (резиденция парламента) — 1096,6.

После 2-й мировой войны южноафриканское правительство, вопреки решению ООН, фактически аннексировало бывшую мандатную территорию Южно-Африканского Союза — Юго-Западную Африку (Намбию) и управляет ею как своей провинцией.

Государственный строй. В стране установлен реакционный террористический режим расистского меньшинства. С 1948 г. офф. гос. политикой является апартеид, или «раздельное развитие» населяющих ЮАР расовых и национальных групп, которая на практике выражается в самых крайних формах угнетения и дискриминации неевропейцев. Основу политики апартеида составляет программа бантустанизации, предусматривающая раздел страны на «белую» Южную Африку (87% всех земель) и 10 марionеточных афр. государств (бантустанов), создаваемых по племенному признаку на остальных 13% территории. Программа осуществляется в соответствии с «законом о поощрении самоуправления банту» (1959 г.). К 1980 г. провозглашена «независимость» бантустанов народностей коса (Транскей, октябрь 1976 г.), тсвана (Бодуатсвана, декабрь 1977 г.) и венда (Венда, сентябрь 1979 г.). Созданные Южно-Африканский индийский совет (1964 г.) и Совет представителей «цветного» населения (1969 г.) подчинены правительству и обладают консультативными функциями.

Глава государства — президент, избираемый парламентом на 7 лет; с 19 июня 1979 г. — М. Вильджоин, до него — Б. Дж. Форстер. Парламент, избираемый на 5 лет, состоит из сената (54 чл.) и палаты собрания (165 чл.). Избирать и быть избранными в него могут только белые граждане ЮАР. На 1 января 1980 г. Националистическая партия имела в палате собрания 133 места, Прогрессивно-федеральная партия — 18, Новая республиканская — 10, Южно-Африканская — 3. Премьер-министр — П. У. Бота. Мин. ин. дел — Р. Ф. Бота.

Политические партии, организации и профсоюзы. Националистическая партия (НП). Осн. в 1913 г. Правящая (с 1948 г.). Выражает интересы наиболее реакционных кругов пром., финанс. и сельской буржуазии, преим. африканерской. Лидер — П. У. Бота. Возрожденная националистическая партия (ВНП). Осн. в 1969 г. ультраправыми деятелями, иорванскими с НП. Лидер — Я. Маранс. Националистическая консервативная партия (НКП). Осн. в 1979 г. Лидер — К. Мюльдер. Прогрессивно-федеральная партия (ПФП). Образована в 1977 г. в результате объединения Прогрессивно-реформистской партии (созд. в 1975 г.) с умеренным крылом Объединенной партии (ОП, самораспущена в 1977 г.). Выступает за устранение крайних форм расовой дискриминации при обеспечении привилегированного положения белого меньшинства. Лидер — Ф. Ван Зил Слабберт. Новая республиканская партия (НРП). Осн. в 1977 г. на базе центристской группировки ОП. Высказываясь за отдельные реформы, в целом проводит курс на сохранение господства расистского меньшинства. Лидер — В. Ро. Южно-Африканская партия (ЮАП). Осн. в 1977 г. группой бывших членов ОП. По основным политическим вопросам блокируется с правящей партией. Лидер — Дж. Ули.

Южно-африканская коммунистическая партия (ЮАКП). Осн. в 1921 г. С 1950 г. действует нелегально. Пред.— Ю. Далу. Африканский национальный конгресс (АНК)—революционно-демократич. партия афр. населения. Осн. в 1912 г. С 1960 г. действует нелегально. Борется за ликвидацию расистского режима и создание многорасового демократич. гос-ва. През.— О. Тамбо, ген. секретарь — А. Нзо. Индийский национальный конгресс Южной Африки. Осн. в 1920 г. Прогрессивная организация индийского населения. Конвент черного народа (БКП). Осн. в 1972 г. Объединяет африканцев, метисов и выходцев из Азии. През.— Х. К. Рашиди. Южно-Африканская студенческая организация (САСО). Осн. в 1969 г. Южно-Африканское движение учащих (САСМ). Осн. в 1971 г. Все 3 политич. организации входят в т. н. движение черного самосознания, выступающее против апартеида и расовой дискриминации. С октября 1977 г.— запрещены. Народная организация Азии (НОА). Осн. в 1978 г. Принадлежит к тому же движению. Лидер — К. Нкондо. В бантустанах действуют марionеточные и соглашательские организации, созданные по этнич. признаку. Южно-Африканский конгресс профсоюзов (САКГУ)—прогрессивное профобъединение, выступающее за единство всех трудящихся страны. Осн. в 1955 г. Фактически запрещен. Входит в ВФП. Конфедерация труда ЮАР (осн. в 1957 г.) и Совет профсоюзов Южной Африки (осн. в 1954 г.) объединяют в основном правые и реформистские профсоюзы белой рабочей аристократии.

Экономическое положение. Уровень инфляции сохраняется на уровне 11—12%; безработица (при 5,4 млн. чел., работающих по найму) среди афр. населения — 1,5—1,7 млн. чел. (начало 1979 г.), среди европейцев, выходящих из Азии и метисов, — ок. 100 тыс. чел. Велика миграция рабочей силы из соседних государств, что обостряет также проблему безработицы. Нестабильность положения в стране вызвала в 1978 г. отток капитала в размере 1,3 млрд. рэндов (в 1977 г. — 810 млн. рэндов). Структура ВВП (в %, 1978 г.): с. х-во, лесное х-во и рыболовство — 7, добывающая пром-сть — 15, обрабат. пром-сть — 27, стр-во — 5, транспорт и связь — 10, торговля — 13.

Почти вся товарная продукция с. х-ва производится в фермерских хозяйствах европейцев. В 1978 г. произ-во (тыс. т) кукурузы — 9934, пшеницы — 1800, цитрусовых — 644, табака — 47, картофеля — 699, овощей — 1480; произ-во сахара — св. 2 млн. т. шерсти — 113 т, каракулевых шкур — 1730 тыс. шт. Поголовье (1976 г.) овец — 31 млн., крол. скота — 12,7 млн., свиней — 1,4 млн.

В 1979 г. в ЮАР построена ГЭС Ле-Ру (мощность — 240 тыс. квт), введен в эксплуатацию новый 3-д (3-й по счету) цо произ-во окиси урана (в Рифе; в 150 км к Ю.-З. от Иоханнесбурга). Протяженность (1975 г.) гос. жел. дорог — 23 093 км, из которых 4502 км электрифицировано; автодорог — 185 846 км, в т. ч. асфальтированных —

Добыча полезных ископаемых и производств важнейших видов промышленной продукции

Виды продукции	1977 г.	1978 г.
Каменный уголь, млн. т	85,4	90,3
Железная руда, млн. т	26,5	24
Марганцевая руда, млн. т	5,3	4,4
Чугун, млн. т	6,1	...
Сталь, млн. т	7,3	...
Медная руда, тыс. т	205,4	206
Хромовая руда, тыс. т	3319	3144
Никелевая руда, тыс. т	22,0	...
Золото, т	699,9	704
Сурьма, тыс. т	12,6	...
Ванадий, тыс. т	11,2	...
Окисл урана, т	3368	6700
Алмазы, тыс. каратов	7476	7727
Асбест, тыс. т	380,0	258
Цемент, млн. т	6,6	...
Алюминий, тыс. т	78,0	...
Цинк, тыс. т	139	130
Андалузит, тыс. т	113	112
Вермикулит, тыс. т	165	209
Серебро, т	97	97
Электроэнергия, млн. квт. ч	...	80

38 234 км (1977 г.). Автопарк (1978 г.) — 3751 тыс. автомобилей, из них 2334 тыс. — легковых.

В 1978 г. экспорт (фоб, исключая золото) — 8549 млн. долл., импорт (фоб) — 9279 млн. долл. Осн. статьи экспорта (млн. рэндов, 1977 г.): золото — 2795, продовольствие, табак, напитки — 1032,8, минеральное сырье — 1424,5, химические товары — 243,0, алмазы — 804,0, металлы и металлургические конструкции — 969,4, машины и транспортное оборудование — 295,3; импорта: продовольствие, табак, напитки — 324,3, минеральное сырье — 340,7, химические товары — 578,2, бумага, доски — 102,0, текстиль — 198,8, металлы и металлургические конструкции — 306,6, машины и оборудование — 2693,1. Осн. торг. партнеры: Великобритания, ФРГ, Япония, Франция.

Расходы по гос. бюджету на 1978/79 г. были определены в 9810 млн. рэндов, из которых прямые военные ассигнования — 1550 млн. рэндов. Размер внешнего гос. долга на середину 1979 г. — 1,15 млрд. долл. Объем совокупного внешнего долга, включая долг частного сектора, оценивался в 3,2 млрд. долл. Золотовалютные резервы составляли на начало 1979 г. 2199 млн. рэндов (на начало 1978 г. — 711 млн. рэндов), в т. ч. запасы золота — 1701 млн. рэндов. Деневная единица — южноафриканский рэнд, 0,8438 рэнда = 1 долл. США (июнь 1979 г.).

Важнейшие события и внешняя политика в 1979 г. Осуществлялась программа милитаризации страны. Военные расходы режима в 1979/80 фин. г. увеличились на 22%, достигнув 2 млрд. рэндов. В сентябре в ЮАР произведен испытательный взрыв атомного оружия.

Ширились классовые выступления трудящихся. В апреле объявили забастовку 4,5 тыс. горняков шахты «Эланд-сранд гоулд майн» близ Карлтонвилла. С апреля по ноябрь длилась стачка на пищевом предприятии «Фэтгис энд Монис милл» в Кейптауне. В ноябре — декабре бастовали рабочие заводов автомобильного концерна «Форд» и «Дженерал тайер энд Раббер» в районе г. Порт-Элизабет.

В январе произошло столкновение партизан АНК со специальными силами режима (близ границы с Ботсваной). В мае и ноябре патриоты совершили нападения на полицейские участки в Соуэто. Власть применяли против патриотич. методы военно-полицейского террора, административного и судебного произвола. В течение года прошло 168 судебных процессов над борцами против апартеида.

Режим продолжал проводить в жизнь планы бантустанизации. В сентябре получил «независимость» третий по счету бантустан — Венда.

В июне Б. Дж. Форстер был вынужден уйти в отставку с поста президента ЮАР. Новым президентом был избран М. Вильджонн. В том же месяце П. У. Бота осуществил реорганизацию кабинета. Стремясь ослабить рост народного возмущения, правительство Боты положило под сукно проект конституции 1977 г., пошло на некоторые реформы профсоюзного законодательства.

В области внешней политики главное внимание уделялось проблемам юга Африки. Был провозглашен курс на создание военно-политического и экономического блока под эгидой ЮАР. Правительство Боты продолжало незаконно оккупировать Намибию, препятствовало выполнению резолюции Совета Безопасности № 435 (1978 г.) о политическом урегулировании в этой стране путем организации всеобщих выборов под наблюдением и контролем ООН. В мае марionеточное «учредительное собрание» Юго-Западной Африки было преобразовано в «национальную ассамблею» и ее функции расширены.

ЮАР всячески поддерживала попытки расистов Родезии утвердить у власти в стране марionеточное правительство А. Музореви, продолжая активно выступать на его стороне в период лондонской конференции по Родезии (сентябрь — декабрь), завершившейся соглашением о проведении в Родезии в начале 1980 г. всеобщих выборов.

Значительно возросло число агрессивных акций ЮАР против Анголы и Замбии.

Правительство ЮАР расширяло сотрудничество с ведущими империалистическими державами. В марте Р. Ф. Бота совещался с министрами иностранных дел США, Великобритании, Франции, Канады и ФРГ в Нью-Йорке. В июне, октябре и ноябре он выезжал в Лондон для встречи с руководителями правительства консерваторов. В ноябре в Бонне состоялись переговоры Р. Ф. Боты с мин. ин. дел ФРГ Х. Д. Геншером. Расширились связи между ЮАР и Израилем. Были разорваны дип. отношения с Сальвадором (июбрь). С. Волков (экономика), А. Урнов (политика).

ЯМАЙКА

Общие сведения. Я. — государство на одноименном о-ве и прилегающих к нему мелких о-вах в Карибском море. Входит в Содружество (брит.). Площадь — 11,5 тыс. км². Население — 2,2 млн. чел. (1978 г.), 80% населения — негры. Религия — христианство (англикане, баптисты и др.). Офф. язык — английский. Столица и главный порт — Кингстон (650 тыс. жит., вместе с пригородами в 1977 г.).

Государственный строй. Глава государства — англ. королева, представленная генерал-губернатором (Ф. Гласпул). Законодательная власть принадлежит парламенту, состоящему из палаты представителей (60 деп., избираемых населением на 5 лет) и сената (21 чл., назначаются генерал-губернатором). Премьер-министр — М. Мэнли. Мин. ин. дел — П. Паттерсон.

Политические партии и профсоюзы. Народная национальная партия (ННП). Правящая. Основана в 1938 г. Объединяет значительную часть мелкой буржуазии, с.-х. и пром. рабочих и интеллигенции. Входит в Социал-демократическую партию (СДП). Лидер — М. Мэнли, пред. — Д. Томпсон, ген. секретарь — Д. Дакин. Действующая партия Я. (СПЯ). Основана в 1943 г. Выражает интересы торгово-промышленной и с.-х. буржуазии. Объединяет часть промышленных и с.-х. рабочих. 13 мест. Лидер — Э. Сиага.

Рабочая партия Я. (РПЯ). Основана в 1978 г. Ген. секретарь — Т. Муиро. Коммунистическая партия Я. (КПЯ). Основана в 1975 г. Пред. — Х. Синклер. Ген. секретарь — К. Лоуренс.

Ведущие профорганизации: Производственный союз Бустаманте (осн. в 1938 г., св. 100 тыс. чл., контролируется ЛПЯ, ген. секретарь — Э. Нелсон). Национальный союз рабочих Я. (осн. в 1952 г., 149,6 тыс. чл., входит в МКСП и ОРПТ, ориентируется на ННП, пред. — К. Данкли). Конгресс профсоюзов Я. (20 тыс. чл., входит в МКСП, пред. — Э. Смит).

Экономическое положение. В 1977 г. ВВП (в текущих ценах) составил 2966 млн. долл. Я. Доля в ВВП (в %, 1977 г.): торговля и услуги — 22,2, обрабат. пром-сть — 19,0, горнодоб. пром-сть, произ-во глинозема и нефтепродуктов — 14, с. х-во, лесоводство и рыболовство — 8,9, транспорт — 6,9, стро-во — 5,9. Общая численность экономически активного населения (1977 г.) 910 тыс. чел., из которых занято 685 тыс. чел., в т. ч. (в %): в с. х-ве, лесоводстве, рыболовстве и горнодоб. пром-сти — 35,4, в обрабат. пром-сти — 10,4, в обслуживании — 32,2, стро-ве — 6,4, на транспорте, в связи и коммунальном обслуживании — 4,1, в торговле — 11,9. Безработных — 25% рабочей силы (1977 г.). В 1978 г. добыча бокситов (экспортируются в основном в США) составила 11,7 млн. т (в 1977 г. — 11,4 млн. т), гипса — 215 тыс. т (1977 г.). Произ-во глинозема на экспорт — 2,1 млн. т, сахара-сырца — 300 (здесь и далее в тыс. т на 1978 г.), патоки-мелассы — 133, цемента — 289, удобрений — 30, электроэнергии — 2,2 млрд. квт.ч. Сбор (тыс. т, 1977 г.): сах. тростник — 3228, бананы — 158, цитрусовые — 67, рис — 54, батат — 17, маниок — 21, кукуруза — 10, какао — 2, ямайский перец — 2, кофе — 1, кокосовые орехи — 87. Произ-во сахара контролируется в основном англ. компанией «Тейт энд Лайл», бананов — компаниями

«Юнайтед брэндс» и «Тейт энд Лайл». Поголовье (тыс., 1977 г.) кр. рог. скота — 282, свиней — 240, коз — 330. Улов рыбы — 10,1 тыс. т.

Протяженность автодорог — 16,8 тыс. км (в том числе 4,5 тыс. км асфальтированных), принадлежащих гос-ву жел. дорог — 328 км (1976 г.). Автопарк — 151,9 тыс. автомобилей (1974 г.).

В 1978 г. экспорт, включая реэкспорт, — 1096 млн. долл. Я., импорт — 1278 млн. долл. Я. Дефицит торг. баланса покрывается в основном за счет поступлений от иностранного туризма. В 1978 г. Я. посетила 521 тыс. туристов (включая 149 тыс. круизных). Основ. статьи экспорта (1978 г., %): глинозем — 51, бокситы — 19, сахар — 8, бананы — 2, ром — 2; импорта: сырье — 38, минеральное топливо и смазочные масла — 23, оборудование (включая транспортное) — 12, продовольствие — 8, пром. товары — 6. Основ. торг. партнеры (1977 г., %): США — 44 в экспорте и 36 в импорте, Великобритания — 20 и 10, страны Лат. Америки — 4 и 17, страны Карибского общего рынка — 6 и 5, Канада — 9 и 6. Деменная единица — ямайский доллар. 1,05 долл. Я. = 1 долл. США (январь, 1978 г.).

Важнейшие события и внешняя политика в 1979 г. Внутрополитическое положение Я. оставалось напряженным. Усилилась борьба оппозиционных сил во главе с ЛПЯ против ННП и ее прогрессивных преобразований. Реакция стремилась дестабилизировать обстановку в стране. Однако попытки контролировать ЛПЯ Производственного союза Бустаманте склонить Национальный союз рабочих к оппозиции правительству не имели успеха. В январе сорвалась попытка правых сил на Я. свергнуть пр-во. В июле по всей стране прокатилась волна беспорядков, спровоцированных силами реакции. Имелись человеческие жертвы. В сентябре в Кингстоне состоялась ежегодная Конференция ННП, на которой присутствовала делегация КПСС. На конференции был провозглашен лозунг «За национальную демократию и социализм». В том же месяце под руководством ННП образован единый политич. фронт в составе 20 организаций для отпора антиправительственным кампаниям, развязанной реакц. силами. В декабре М. Мэнли объявил состав нового Кабинета в количестве 12 министров. Правительство Я., продолжая национализацию добычи бокситов, выкупило 51% акций канадской компании «Алкан алюминум».

М. Мэнли во главе правительств. делегации выезжал в СССР (апрель, состоялась беседа с А. Н. Косыгиным), Канаду (февраль), Норвегию (август), на Кубу (сентябрь), принял участие в 6-й конференции глав государств и правительств неприсоединившихся стран в Гаване, Великобританию, Венесуэлу (октябрь, достигнута договоренность о поставках венесуэльской нефти на Я. без посредничества транснац. корпораций); П. Паттерсон выезжал на Кубу (апрель), в Венесуэлу (август), в США (октябрь). Я. посетила правительств. делегация Венесуэлы (сентябрь). С 22 мая по 4 июня делегация РПЯ во главе с Т. Муиро посетила СССР по приглашению ЦК КПСС. В сентябре Я. посетил премьер-министр СРВ Фам Ван Донг.

В июле МВФ предоставил Я. кредит в разм. 338 млн. долл. сроком на 2 года.

ЯПОНИЯ

Общие сведения. Я. — государство на группе о-вов в зап. части Тихого океана. Площадь — ок. 372,2 тыс. км². Население — 116 млн. чел. (октябрь 1979 г., оценка); св. 99% — японцы. Основные религии — буддизм и синтоизм. Офф. язык — японский. Столица — Токио (св. 11,4 млн. жит., начало 1980 г.).

Государственный строй. По конституции носитель суверенной власти — народ; император (с 1926 г. — Хирохито) — символ государства и единства народа. Высший законодат. орган — парламент: палата представителей (ПП; 511 депутатов, избираемых населением на 4 года) и палата советников (ПС; 252 депутата, избираемых населением на 6 лет). Партийный состав ПП (июль 1980 г.): ЛДП — 284, СПЯ — 107, Комэйто — 33, ПДС — 32, КПЯ — 29, НЛК — 12, СДС —

3, независимые — 11; ПС (июль 1980 г.): ЛДП — 135, СПЯ — 47, Комэйто — 26, КПЯ — 12, ПДС — 12, НЛК — 2, СДС — 2, независимые и пр. — 15, вакантных мест — 1. Премьер-министр — Дэ. Судзуки (с 17 июля 1980 г.; до 12 июня 1980 г. — М. Охира). Мин. ин. дел — М. Ито (с 17 июля 1980 г.; 7 ноября 1979 г. — 16 июля 1980 г. — С. Охита; до 7 ноября 1979 г. — С. Сонода).

Политические партии, профсоюзы и др. общественные организации. Правящая Либерально-демократическая партия (ЛДП). Обр. в 1955 г. Представляет интересы крупного монополистического капитала и бюрократич. верхушки. Пред. — Дэ. Судзуки (с 15 июля 1980 г.; до 12 июня 1980 г. — М. Охира), ген. секретарь — Е. Сакурауги. Социалистическая партия

Япоии (СПЯ). Обр. в 1945 г. Опирается на часть рабочих и средних слоев населения. Пред. — И. Асукага, ген. секретарь — С. Тагая. Комэйтто (Партия чистой политики). Обр. в 1964 г. как политич. организация буддистского общества Сокагаккай, опирается гл. обр. на неорганизованных рабочих в мелких предприятиях. Пред. — Ё. Такаэри, ген. секретарь — Д. Яно. Партия демократического социализма (ПДС). Обр. в 1960 г. Опирается на часть рабочих и городской мелкой буржуазии; часто сотрудничает с ЛДП. Пред. — Р. Сасаки, ген. секретарь — С. Цукамато. Новый либеральный клуб (НЛК). Обр. в 1976 г. Представляет интересы буржуазии; часто сотрудничает с ЛДП. Пред. — С. Тагава, ген. секретарь — Т. Ямагучи. Социал-демократический союз (СДС). Обр. в 1978 г. правореформистскими деятелями, вышедшими из СПЯ. Пред. — Х. Дэн, ген. секретарь — Я. Нарадзакки.

Коммунистическая партия Японии (КПЯ). Осн. в 1922 г., до 1945 г. — в подполье. 440 тыс. членов. Пред. ЦК — С. Носака, пред. президиума ЦК — К. Миямото, пред. секретариата ЦК — Т. Фува.

Генеральный совет профсоюзов Японии (Сохэ). Обр. в 1950 г. 4,5 млн. членов. Пред. — М. Макида, ген. секретарь — М. Томидзука. Всеяпонская конфедерация труда (Домэй). Обр. в 1964 г. 2,1 млн. членов. Входит в МКСП. Пред. — Т. Усами, ген. секретарь — Р. Танака. Совет связи независимых профсоюзов. Обр. в 1956 г. 1,3 млн. членов. По многим вопросам выступает совместно с Сохэ. Пред. — Т. Татэяма, ген. секретарь — С. Окамура.

Ассоциация депутатов парламента за японо-советскую дружбу. Пред. — Х. Исида (ЛДП). Общество «Япония — СССР». Общество японо-советской дружбы. Общество японо-советских связей. Японская ассоциация культурных связей с зарубежными странами. Осуществляет культурный обмен с СССР и др. социалистич. странами.

Экономическое положение. В 1979 г. по размерам ВВП Я. продолжала занимать 2-е место в капиталистич. мире. Почти во всех отраслях экономики отмечался подъем. За год ВВП (в неизменных ценах) возрос на 3,9% (в 1978 г. — на 5,7%). Продолжалась инфляция: за год оптовые цены возросли на 7,3%, розничные цены и ставки оплаты коммунальных услуг — на 3,6%. По офиц. данным, на конец 1979 г. число зарегистрир. полностью безработных (тыс.) — 1070 (на конец 1978 г. — 1270).

Промышленность. В 1979 г. пром. производство возросло (в %) на 8,4 (в 1978 г. — на 6,1), в т. ч. в черной металлургии — на 11,4, цветной металлургии — на 5,8, машиностроении — на 12,5, хим. пром-сти — на 9,4, текстильной пром-сти — на 0,7. Несколько улучшилось положение в отраслях, переживавших в последние годы тяжелый структурный кризис (черная и цветная металлургия, судостроение, отдельные отрасли хим. и текстильной пром-сти).

Производительность труда в обрабат. пром-сти возросла в среднем на 12,1%.

Сельское хозяйство. В 1979 г. в с. х-ве было занято 10% самодельт. населения; оно дало (вместе с лесным х-вом и рыболовством) ок. 4,6% ВВП. Св. 1/3 стоимости с.-х. продукции дал рис. Степень самообеспеченности Японии продовольствием (в 1978 г. — 75%) постепенно снижается.

Сбор важнейших с.-х. культур (тыс. т)

Культуры	1977 г.	1978 г.	1979 г.
Рис	17000	16354*	15600
Пшеница	236	367	440
Ячмень	206	326*	375
Бататы	1431	1371	1360
Картофель	3520	3316*	3305
Соевые бобы	112*	190*	192
Овощи	15539	15482	...
Фрукты	6608	6068	...
Табак	173*	172*	153
Чай	102*	105*	98

* Уточн. данные.

В начале 1979 г. поголовье (тыс.; в скобках — в начале 1978 г.) кр. рог. скота — 4120 (3891), в т. ч. молочных коров — 1115 (1041); свиней — 9491 (8344), домашней птицы — 315 (270) млн. В 1978 г. (в скобках — в 1977 г.) улов рыбы и морских животных — 10 827 (10 760) тыс. т, заготовки древесины — 32,1 (33,8) млн. м³.

Транспорт. На конец 1979 г. длина (тыс. км) жел. дорог — 27, автодорог с твердым покрытием — ок. 240. В марте 1980 г. автопарк (млн. машин; в скобках — в конце 1978 г.): легковых — 22,8 (21,6), грузовых — 12,7 (12,0), автобусов — 0,2 (0,2). На конец 1979 г. тоннаж морского торгового флота — 41,0 млн. бр. рег. т (2-е место в капиталистич. мире после Либерии). В 1978 г. грузооборот морских портов (млн. т) — 2780 (в 1977 г. — 2696).

Внешняя торговля. В 1979 г. по объему внешней торговли Я. продолжала занимать 3-е место в капиталистич. мире и экспортировала св. 1/3 продукции своей обрабат. пром-сти.

В 1979 г. экспортировались (в %) машины и оборудование (61,3), металлы и металлоизделия (17,9), хим. товары (5,9), текстиль (4,8) и др.; импортировались минеральное топливо (41,1), пром. сырье (20,0, в т. ч. металлургия — 6,2, текстильное — 2,2), продовольствие (13,0), машины и оборудование (7,3) и др. Гл. контрагенты: США (25,6% экспорта, 18,4% импорта; вывозились черные металлы, продукция радиоэлектронной пром-сти, автомобили, хим. продукты, текстиль и др. потребит. товары; ввозились пром. сырье, каменный уголь, продовольствие и корма,

Производство важнейших видов промышленной продукции

Виды продукции	1977 г.	1978 г.	1979 г.	Виды продукции	1977 г.	1978 г.	1979 г.
Электроэнергия, млрд. квт.ч	432*	458	...	Мотоциклы, млн.	5,6	6,0	4,5
Каменный уголь, млн. т	18,2	19,0*	17,6	Велосипеды, млн.	6,3	5,9	6,3
Нефть, тыс. т	620	567	504	Фонари, млн.	1,6	1,0	1,0
Природный газ, млн. м ³	2804	2641	2414	Киноаппараты, млн.	1,6	1,0	1,0
Чугун, млн. т	85,9	78,6	83,8	Часы, млн.	84,8	88,8	93,6
Сталь, млн. т	102,4	102,1	111,7	Серная кислота, тыс. т	6392	6437*	6581
Ферросплав, тыс. т	1808	1513*	1900	Сульфат аммония, тыс. т	2048	1929	1883
Прокат черных металлов, млн. т	79,6	79,6	89,1	Моченная, тыс. т	1718	2090*	2083
Медь (рафинир.), тыс. т	934	959	984	Каустическая и кальцир. сода, тыс. т	4049	3939	4376
Свинец, тыс. т	221	228	221	Поливинилхлорид, тыс. т	1031	1204	1592
Цинк, тыс. т	778	768	789	Полиэтилен и полипропилен, тыс. т	2075	2512	3188
Алюминий, тыс. т	1188	1058	1010	Синтетич. каучук, тыс. т	971	1029*	1107
Металлорежущие станки, тыс.	131	137	164	Х.-б. пряжа, тыс. т	441	448	508
Радиоприемники, млн.	17,3	16,3*	13,9	Пряжа искусств. шелка, тыс. т	98	106	125
Телевизоры, млн.	14,3	13,1	13,6	Х.-б. ткани, млн. м ²	2266	2315	2339
Электронные счетные машины, млн.	31,8	42,3	46,0	Шерстяные ткани, млн. м ²	347	336	326
Электронные вычислит. машины, тыс.	8,4	10,2	17,4	Ткани шелковые и искусств. шелка, млн. м ²	284	281	272
Транзисторные элементы, млн.	4151*	3990*	4186	Штальные вискозные и синтетич. ткани, млн. м ²	3444	3470	3572
Интегральные схемы, млн.	758	1120	1694	Бумага и картон, млн. т	15,7	16,5*	17,9
Суда, млн. бр. рег. т	11,4	Цемент, млн. т	73,1	84,9	87,8
Легковые автомобили, млн.	3,4	6,0*	6,2				
Грузовые автомобили, млн.	3,0	3,2	3,4				

* Уточн. данные.

Внешняя торговля (млн. долл.)

	1977 г.	1978 г.	1979 г.
Экспорт	80495	97543	103078
Импорт	70809	79343	110972

хим. продукты, машины и оборудование и др.). страны ЮВА и Дальнего Востока (25,3% экспорта, 23,7% импорта); вывозились готовые изделия и др.; ввозились железная руда, бокситы, олово, каучук, лес твердых пород, нефть, газ и др.), страны Зап. Европы (15,8% экспорта, 9,1% импорта); гл. обр. взаимный обмен готовыми изделиями), страны Бл. и Сред. Востока (26,7% импорта; ввозились гл. обр. нефть и нефтепродукты), Австралия (2,5% экспорта, 5,7% импорта; ввозились железная руда, каменный уголь, шерсть и др. сырье, некоторые виды продовольствия и кормов и др.). На социалистич. страны пришлось 6,1% внешнеторгового оборота. Экспорт в СССР (млн. руб.: в скобках — в 1978 г.) — 1661 (1584), импорт из СССР — 944 (736); вывозились различные пром. оборудование, прокат черных металлов и трубы, хим. и текстильные полуфабрикаты, потребитель. товары и др.; ввозились лес, железная руда, каменный уголь, нефтепродукты, хлопок, рыба и др. Экспорт в КНР (млн. долл.: в скобках — в 1978 г.) — 3699 (3049), импорт из КНР — 2954 (2030).

Ф и н а н с ы. Денежная единица — йена. В 1979 г. курсы йены постепенно понижались, достигнув в конце года уровня 230—240 иен за 1 долл. Гос. бюджет на 1979/80 г. (млрд. иен) — 38600 (в 1978/79 г. — 34 295). В 1979 г. вследствие значит. роста импорта и резкого роста цен на нефть на мировом рынке валютное положение Я. ухудшилось, пассив платежного баланса (млн. долл.) — 16 662 (в 1978 г. актив — 1950). На конец 1979 г. валютные резервы (млн. долл.): в скобках — на конец 1978 г.) — 20 327 (33 019). На март 1979 г. частные капиталовложения за границей (млн. долл.; в скобках — на март 1978 г.) — 25690 (22 211).

Важнейшие события 1979 г. В течение года правящие круги Я. стремясь к восстановлению ослабленных во 2-й половине 70-х годов в противоборстве с прогрессивными силами (и в первую очередь с КПЯ и СПЯ) позиций ЛДП, продолжали попытки привлечь на свою сторону оппозиц. партии «среднего пути» (ПДС и Комэйто). Продолжала развертываться антикоммунистич. и милитаристская пропаганда. На общих (апрель) и ряде промежуточных выборов в местные органы самоуправления часто практиковалось прямое сотрудничество ЛДП с Н.И.К, ПДС и Комэйто.

Во же время было ослаблено сотрудничество между КПЯ и СПЯ; в ряде мест, где до выборов адм. органы возглавляли совместные представители этих партий, прогрессивные силы потерпели поражение (в т. ч. на выборах губернаторов Токио и Осаки).

7 сентября М. Охира досрочно распустил ПП и назначил новые выборы, надеясь добиться изменения соотношения сил в нижней палате парламента в пользу ЛДП. Выборы состоялись 7 октября. Голоса избирателей и места в ПП распределились следующим образом (в скобках — на выборах и ПП в 1976 г.):

	Число голосов (тыс.)	% от общего числа участвовавших в выборах	Число мест
ЛДП	24 084 (23 654)	44,59 (41,78)	248 (249)
СПЯ	10 643 (11 713)	19,71 (20,69)	107 (123)
КПЯ	5 767 (6033)	10,67 (10,66)	41 (19)
Комэйто	5 293 (6177)	9,78 (10,91)	57 (55)
ПДС	3 664 (3554)	6,78 (6,28)	35 (29)
Н.И.К	1 632 (2364)	3,02 (4,18)	4 (17)
СДС	369 (—)	0,68 (—)	2 (—)
Независимые и др.	2 568 (3 117)	4,77 (5,50)	17 (19)

Несмотря на некоторый рост доли избирателей, отдавших голоса ЛДП, число депутатских мест этой партии не увеличилось. Она смогла добиться простого большинства в ПП только после того, как к ней присоединился ряд депутатов, избранных как независимые. Удовольствие свое представитель-

ство в парламенте КПЯ. Несколько упрочили свои позиции партии «среднего пути».

Исход выборов не удовлетворил руководство ЛДП, обострил фракционную борьбу внутри партии, из-за чего премьер-министр был избран лишь через месяц после выборов; им вновь стал М. Охира. В новое правительство введены представители всех основных фракций ЛДП.

Проводимое профсоюзам традиц. «весеннее наступление» трудящихся проходило под лозунгами защиты условий жизни и труда рабочих п служащих, недопущения развития Я. по пути милитаризма и реакции. Число участников весенней борьбы оставалось на уровне предыдущих лет. Прибавки к заработной плате, которых трудящиеся добились в результате борьбы, были сведены на нет продолжающимся ростом цен. Правящие круги добивались введения с начала 1980 г. косвенного налога на все виды потребит. товаров и услуг; выступления демократич. сил, организованные во 2-й половине года, заставили власти отложить осуществление этого намерения.

Внешняя политика в 1979 г. В течение года Я. продолжала курс на тесное сотрудничество с США в рамках их военно-политич. союза. В унисон с антисоветской деятельностью правящих кругов США и пекинского руководства нарастала шумиха вокруг измышлений о «советской военной угрозе». Вместе с тем между Японией и США сохранялись острое экономич. противоречия, в частности, связанные с огромным дефицитом США в торговле с Я. Многие внешнеполитич. акции США (их энергетич. политика, экономич. бойкот Ирана в конце года и др.), активной поддержки которых требовала американская сторона, противоречили японским нац. интересам. Состоялись переговоры М. Охиры с президентом США Дж. Картером в Вашингтоне (май) и Токио (июнь). Активно развивались контакты руководителей военных ведомств двух стран: нач. управления обороны Г. Ямасита посетил США (август), мин. обороны США Х. Браун — Я. (октябрь). О своей поездке в КНР информировал правительство Я. вице-президент США У. Мондейл (сентябрь, Токио).

Я. проводила регулярные консультации по экономич. и политич. вопросам со странами ЕЭС. С. Сонода побывал в ФРГ (январь), Франции, Великобритании и Бельгии (май). В Я. находились зам. пред. Комиссии европейских сообществ В. Хафкерман (март).

В Токио прошла очередная встреча глав 7 крупнейших капиталистич. государств (июнь).

Я. посетили зам. премьер-министра Австралии А. Дуглас и зам. премьер-министра, мин. ин. дел Новой Зеландии Б. Толбойс (апрель).

Новым моментом в отношениях с Юж. Кореей стало налаживание военного сотрудничества на трехсторонней основе (Япония, США, Юж. Корея); в Юж. Корею выезжал Г. Ямасита (август).

Особой активностью отличалась японская дипломатия в отношении стран АСЕАН. М. Охира подписал в Манчестере новый договор о дружбе, торговле и судоходстве с Филиппинами (май). С. Сонода участвовал в конференции министров ин. дел стран — членов АСЕАН (июль), где изложил идею создания «сообщества стран зап. части Тихоокеанского бассейна». Состоялись визиты в Я. президента Индонезии Сухарто (июнь), премьер-министров Таиланда К. Чаманана (январь) и Синганура Ли Куан Ю (октябрь), министров ин. дел Индонезии М. Кусумаатмаджи (февраль) и Филиппин К. Ромуло (апрель). В Токио проведена совместная конференция министров Японии и стран — членов АСЕАН, занимающихся ин. делами и экономикой (ноябрь).

Во время визита в Токио президента Шри-Ланки Дж. Р. Джаявардене (сентябрь) обсуждались вопросы поощрения японских капиталовложений в экономику Шри-Ланки. Установлены дип. отношения с Тувалу (апрель).

Продолжались упреющие связи со странами Бл. Востока, в первую очередь нефтедобывающими. Мин. внешней торговли и пром-сти М. Эсаки вел переговоры об экономич. сотрудничестве в Саудовской Аравии, Ираке, Кувейте и ОАЭ (июль). В Я. приезжал также мин. ин. дел Турции Г. Окуч (май). После возникновения ирано-американского конфликта Я., несмотря на нажим США, старалась сохранить прежний уровень экономич. отношений с Ираном.

С. Сонода совершил поездку в Нигерию, БСК, Сенегал, Танзанию и Кению (июль). В Я. приезжали президент Сенегала Л. Сенгор (апрель) и мин. ин. дел Сомали А. Дж. Барре.

Состоялись визиты С. Соноды в Мексику, Бразилию, Перу, Чили, Аргентину и Венесуэлу (август). В Я. побывал президент Аргентины Х. Р. Видела (октябрь).

Продолжали развиваться японо-китайские связи. Токио по пути из США посетил зам. премьеры Гос. совета КНР Дэн Сяопин (февраль), известный правительством Я. о готовящемся китайском вторжении во Вьетнам. Я. ограничилась формальным сожалением по поводу китайской агрессии против СРВ и в то же время приняла ряд мер по расширению экономич. сотрудничества с КНР, заморозив обещанную экономич. помощь СРВ и выступив с нападениями на ее политику. Между частными японскими банками и КНР подписано соглашение о предоставлении китайской стороне краткосрочных и долгосрочных кредитов на 6 млрд. долл. и долгосрочных на 2 млрд. долл. (май). Зам. премьеры Гос. совета КНР Гу Му во время своего визита в Я. (сентябрь) передал просьбу Китая о предоставлении ему долгосрочного правительства кредита на сумму св. 3,5 млрд. долл. Широкий круг японо-китайских отношений обсуждался в ходе визита М. Охиры в КНР (декабрь), подписано соглашение о культурных обменах. Я. согласилась предоставить КНР в 1979 г. правительство заем в 200 млн. долл.; достигнута договоренность в дальнейшем вопросе о такого рода кредитовании решать на ежегодных консультациях.

Я. посетил пред. правительства ЧССР Л. Штругал (ноябрь).

Продолжали поддерживаться связи между Я. и СССР, в первую очередь торгово-экономич., несмотря на стремление к их подрыву со стороны реакционных японских кругов, поощряемых Вашингтоном и Пекином. Проведены совещания руководителей советско-японского и японо-советского к-тов по экономич. сотрудничеству (февраль, Токио; сентябрь, Москва). А. Н. Косыгин принял пред. японо-советского к-та по экономич. сотрудничеству, пред. торгово-пром. палаты Японии С. Нагано (сентябрь). В Токио прошла традиц. встреча губернаторов Я. и председателей краевых и обл. исполкомов Советов народных депутатов СССР (ноябрь). На встрече министров ин. дел СССР и Японии (сентябрь, Нью-Йорк) А. А. Громыко отметил неизменность линии СССР в отношении Я. и подтвердил готовность СССР развивать сотрудничество в различных областях, включая политику, на основе добрососедства и взаимной выгоды, если такая же готовность будет проявлена и японской стороной.

А. Иванов (политика), С. Игнатушенко (экономика).

Культурная жизнь. Литература. В японской прозе к наиболее заметным произведениям 1979 г. относятся «Приговор суда» О. Кага, в котором глазами врача-психиатра показано внутреннее состояние преступников в период между вынесением им смертного приговора и приведением его в исполнение; «Сожжение Золотого павильона» Ц. Мианаками, в котором с документальной точностью и в то же время глубоко эмоционально рассказана подлинная история сожжения японской святыни в Киото. В драматургии выделяется пьеса Х. Иноуэ «Кобасы Исса», посвященная жизни известного поэта — автора хайку (традиц. японских трехстиший); в полных горечи сценах автор показывает, как тяжело достается в Японии хлеб тому, для кого средством пропитания служит слона.

Среди гл. литературных премий года премии Акутагава удостоены романы «Ночь глупца» С. Аоно и «Дым в ущелье» г-жи Е. Ситэкане; большой премии японской литературы — «Приговор суда» О. Кага и литературоведческая работа «История осознания поэзии» К. Ямамото; премии Кавабата — роман «Расколотые как яшма (Предпочтенье смерти бесчестью)» Т. Кайко; премии Хирабаси Тайко: для повести и романа — «Когда зреет хлеба» К. Накао; для литературоведческой работы — «Наше брненное тело» М. Уэда и «Достовский» Х. Окатани.

Т е а т р. 1979 г. был трудным для японского театра. В тяжелом фин. положении оказались представляющие две ветви традиц. японского театра «Кабуки» труппы «Симпа», ориентировавшаяся на зрителей-женщин (ставит в основном мелодрамы), и «Синкокудзэки», ориентирующаяся на зрителей-мужчин (ставит в основном пьесы из жизни самураев с батальными сценами), а также «Сингэки» («Новый театр»). Обанкротился театр «Сэйхай», а также множество мелких фирм, торгующих театральным реквизитом, объявила о самороспуске созданная 5 лет назад труппа «Гейнодза».

Новые спектакли в Токио принесли ряд неожиданностей: большим был успех постановки театральной труппой «Сики» известного бродвейского мюзикла «Кордебалет», кото-

рому единодушно предсказывали фиаско; зато провалилась пьеса Дж. Осборна «Оглянись во гневе», поставленная труппой «Бунгакудза» («Литературный театр»).

Широким был театральный обмен с др. странами. Театр «Кабуки» гастролировал в КНР и США, авангардистские Малый театр Васяда и Студия Абэ Кобо — в США, экспериментальная театральная студия — в Сполето (Италия; участвовала в театральном фестивале «Двух миров»). В Японии прошли гастроли миланского театра «Пикколо» (Италия), французского «Нац. народного театра», труппы Э. Олби из США, театра «Один» из Дании, английского театра «Олд Вик» и др. Особым успехом японских зрителей пользовались спектакли Центр. театра кукол из СССР.

Музыка. В 1979 г. значительным событием в японской музыке стало трехдневное исполнение произведений Т. Мацумуры в связи с присуждением ему премии «Саптори»; высоко оценили слушатели исполненные впервые 11 его сочинений на «азиатские» темы. Выдающимся признала критика Концерт для скрипки с оркестром Р. Хирозэ, впервые исполненный на фестивале современной музыки, организованном Демократич. ассоциацией любителей музыки.

Продолжал возрастать интерес к традиц. народной песне, резко увеличилось число посвященных ей радио- и телевизионных передач, концертов и конкурсов, росла продажа грампластинок и магнитофонных пленок с записями народных песен. Большая премия японской народной песни за 1979 г. присуждена Т. Цукидзи за исполнение песен о-вов Амаи (юж. Я.). Возрождение интереса к традиц. японской музыке в свою очередь повысило интерес к музыке др. народов: индийской, русской и др.

В легкой музыке постепенно на первый план выдвигалось направление джазовой музыки, представляющее слав рок и латиноамериканских ритмов. Особой популярностью пользовалась в Японии и далеко за ее пределами эта музыка в исполнении саксофониста С. Ватанабе. Новый подъем на эстраде переживал традиц. жанр японского мадригала.

По-прежнему многочисленными были гастроли зарубежных музыкантов: в Я. приехали пианисты С. Рихтер (СССР) и Лю Шикунь (КНР), скрипач В. Спиваков (СССР), певец Д. Фишер-Дискав (ФРГ), труппы Венского оперного театра и Английской королевской оперы, хор Венского общества любителей музыки под управлением Г. Караяна и др.

Кино. В 1979 г. в японском кино продолжалась тенденция создавать гл. обр. большие двухсерийные фильмы; однако в творческом отношении заметных успехов не было. Снято очень мало фильмов на темы современности.

Среди художеств. фильмов, выделяющихся на общем фоне, можно отметить «Человек, украшавший солнце» (реж. К. Хасагава), «Не сидеть сложа руки» (реж. Е. Хигаси), «Рыбьеолодая женщина» (реж. Т. Камисиро), «18-летние — в море!» и «Гибче и сильнее» (реж. Т. Фудзита), «Гассан» (реж. Т. Номура), повествующие о молодости и любви. Наиболее высокую оценку критики получил фильм «Кэйко», снятый канадским режиссером К. Ганьоном, прожившим 9 лет в Я. После 10-летнего перерыва снял снова в Я. фильм («Кагэмуши») А. Куросава; эта историко-психологич. лента в мае 1980 г. завоевала гл. приз на 32-м международ. кинофестивале в Канне (Франция).

Изобразительные искусства. В 1979 г. наиболее значительным событием в японском изобразит. искусстве было открытие в ряде провинц. центров муниципальных и частных музеев (музей «Ориент» в г. Окаяма, музей изобразит. искусств в префектуре Ямагучи, городской музей в Фукуоке, «Зал Сэкедо» в г. Тоёта и др.); нередко превосходящих гос. музеи богатством своих коллекций. В течение года прошли персональные выставки живописцев С. Мотонаги, К. Накагавы, К. Окады, г-жи Ю. Кацура и др., скульпторов К. Сумикавы, Ю. Тоёды и др.

Архитектура. К числу наиболее представительных работ архитекторов в 1979 г. можно отнести здания Музея изобразит. искусств Ивасаки (автор проекта Ф. Маки), привлекающее сочетанием архитектурных достоинств с безупречной функциональностью, продуманностью всех деталей; городской библиотеки в Канадзаве (автор проекта Е. Танигути), где строгость внешних форм противостоит динамизму архитектурных решений интерьеров: детской больницы в г. Мацуяма (автор проекта г-жа И. Хасэгава); краеведческого музея в смешанном японо-европейском стиле в г. Пуноника (автор проекта Х. Оэ).

Большого приза японской ассоциации архитекторов удостоен быв. профессор Токийского политехнич. ин-та Х. Кано.

МЕЖДУНАРОДНЫЕ ОРГАНИЗАЦИИ И КОНФЕРЕНЦИИ

ОРГАНИЗАЦИЯ ОБЪЕДИНЕННЫХ НАЦИЙ И СПЕЦИАЛИЗИРОВАННЫЕ УЧРЕЖДЕНИЯ ООН

ООН — международная организация, учрежденная на основе добровольного объединения суверенных государств в целях подкрепления и укрепления международного мира и безопасности и развития мирного сотрудничества между государствами. Устав ООН был подписан 26 июня 1945 г. на конференции в Сан-Франциско представителями 50 государств и вступил в силу 24 октября 1945 г. Постоянное местонахождение ООН — Нью-Йорк (США).

Членами ООН на 1 января 1980 г. являлись 152 государства: Австралия*, Австрия (14 декабря 1955 г.), Албания (14 декабря 1955 г.), Алжир (8 октября 1962 г.), Ангола (1 декабря 1976 г.), Аргентина*, Афганистан (19 ноября 1946 г.), Багамские Острова (18 сентября 1973 г.), Бангладеш (17 сентября 1974 г.), Барбадос (9 декабря 1966 г.), Бахрейн (21 сентября 1971 г.), Белорусская ССР*, Бельгия*, Бенин (20 сентября 1960 г.), Берег Слоновой Кости (20 сентября 1960 г.), Бирма (19 апреля 1948 г.), Болгария (14 декабря 1955 г.), Боливия*, Ботсвана (17 октября 1966 г.), Бразилия*, Бурунди (18 сентября 1962 г.), Бутан (18 сентября 1971 г.), Великобритания*, Венгрия (14 декабря 1955 г.), Венесуэла*, Верхняя Вольта (20 сентября 1960 г.), Вьетнам (20 сентября 1977 г.), Габон (20 сентября 1960 г.), Гаити*, Гайана (21 сентября 1966 г.), Гамбия (21 сентября 1965 г.), Гана (8 марта 1957 г.), Гватемала*, Гвинея (12 декабря 1958 г.), Гвинея-Бисау (17 сентября 1974 г.), Германская Демократическая Республика (18 сентября 1973 г.), Гондурас*, Гренада (17 сентября 1974 г.), Греция*, Дания*, Джибути (20 сентября 1977 г.), Доминика (18 декабря 1978 г.), Доминиканская Республика*, Египет*, Заир (20 сентября 1960 г.), Замбия (1 декабря 1964 г.), Западное Самоа (15 декабря 1976 г.), Израиль (11 мая 1949 г.), Индия*, Индонезия (28 сентября 1950 г.), Иордания (14 декабря 1955 г.), Ирак*, Иран*, Ирландия (14 декабря 1955 г.), Исландия (19 ноября 1946 г.), Испания (14 декабря 1955 г.), Италия (14 декабря 1955 г.), Йеменская Арабская Республика (30 сентября 1947 г.), Камерун (20 сентября 1960 г.), Кампучия (14 декабря 1955 г.), Канада*, Катар (21 сентября 1971 г.), Кения (16 декабря 1963 г.), Кипр (20 сентября 1960 г.), Китай*, Колумбия*, Коморские Острова (12 ноября 1975 г.), Коста-Рика*, Куба*, Кувейт (14 мая 1963 г.), Лаос (14 декабря 1955 г.), Лесото (17 октября 1966 г.), Либерия*, Ливан*, Ливия (14 декабря 1955 г.), Люксембург*, Маврикий (24 апреля 1968 г.), Мавритания (27 октября 1961 г.), Малагаскар (20 сентября 1960 г.), Малави (1 декабря 1964 г.), Малайзия (17 сентября 1957 г.), Мали (28 сентября 1960 г.), Мальдивская Республика (21 сентября 1965 г.), Мальта (1 декабря 1964 г.), Марокко (12 ноября 1956 г.), Мексика*, Мозамбик (16 сентября 1975 г.), Монгольская Народная Республика (27 октября 1961 г.), Находная Демократическая Республика Йемен (14 декабря 1967 г.), Народная Республика Конго (20 сентября 1960 г.), Непал (14 декабря 1955 г.), Нигер (20 сентября 1960 г.), Нигерия (7 октября 1960 г.), Нидерланды*, Никарагуа*, Новая Зеландия*, Норвегия*, Объединенные Арабские Эмираты (9 декабря 1971 г.), Оман (7 октября 1971 г.), Острова Зеленого Мыса (16 сен-

тября 1975 г.), Пакистан (30 сентября 1947 г.), Панама*, Папуа Новая Гвинея (10 октября 1975 г.), Парагвай*, Перу*, Польша*, Португалия (14 декабря 1955 г.), Руанда (18 сентября 1962 г.), Румыния (14 декабря 1955 г.), Сальвадор*, Сан-Томе и Принсипи (16 сентября 1975 г.), Саудовская Аравия*, Свазиленд (24 сентября 1968 г.), Сейшельские Острова (21 сентября 1976 г.), Сенегал (28 сентября 1960 г.), Сент-Люсия (18 сентября 1979 г.), Сингапур (21 сентября 1965 г.), Сирия*, Соломоновы Острова (19 сентября 1978 г.), Сомали (20 сентября 1960 г.), СССР*, Судан (12 ноября 1956 г.), Суринам (4 декабря 1975 г.), США*, Сьерра-Леоне (27 сентября 1961 г.), Таиланд (16 декабря 1946 г.), Танзания (14 декабря 1961 г.), Того (20 сентября 1960 г.), Тринидад и Тобаго (18 сентября 1962 г.), Тунис (12 ноября 1956 г.), Турция*, Уганда (25 октября 1962 г.), Украинская ССР*, Уругвай*, Федеративная Республика Германии (18 сентября 1973 г.), Фиджи (13 октября 1970 г.), Филиппины*, Финляндия (14 декабря 1955 г.), Франция*, Центральноафриканская Республика (20 сентября 1960 г.), Чад (20 сентября 1960 г.), Чехословакия*, Чили*, Швеция (19 ноября 1946 г.), Шри-Ланка (14 декабря 1955 г.), Экваториальная Гвинея (12 ноября 1968 г.), Экватор*, Эфиопия*, Югославия*, Южно-Африканская Республика*, Ямайка (18 сентября 1962 г.), Япония (18 декабря 1956 г.).

В соответствии с Уставом ООН прием новых государств в члены ООН производится постановлением Генеральной Ассамблеи по рекомендации Совета Безопасности. В 1979 г. на 34-й сессии Генеральной Ассамблеи ООН в члены ООН была принята Сент-Люсия.

Главными органами ООН являются Генеральная Ассамблея, Совет Безопасности, Экономический и Социальный Совет, Совет по опеке, Международный Суд и Секретариат. Официальными и рабочими языками в ООН являются английский, арабский, испанский, китайский, русский и французский языки.

ГЕНЕРАЛЬНАЯ АССАМБЛЕЯ

Состоит из всех государств — членов ООН, каждое из которых имеет один голос. Генеральная Ассамблея уполномочена обсуждать любые вопросы в пределах Устава ООН. Принимаемые Генеральной Ассамблеей резолюции по всем вопросам, кроме организационных и бюджетных, являются рекомендательными, необязательными для членов ООН.

Ежегодно Генеральная Ассамблея собирается на очередную сессию, которая обычно начинается в третий вторник сентября. По требованию большинства государств — членов ООН или по решению Совета Безопасности может быть созвана специальная или чрезвычайная специальная сессия Генеральной Ассамблеи. До 1 января 1980 г. состоялось 34 очередных, 10 специальных и 5 чрезвычайных специальных сессий.

Возобновленная 33-я сессия Генеральной Ассамблеи проходила в Нью-Йорке с 23 по 31 мая. Заседание сессии было возобновлено для того, чтобы всесторонне рассмотреть вопрос о Намбии и последствиях продолжающегося отказа ЮАР выполнять резолюции Ассамблеи и Совета Безопасности.

31 мая Генеральная Ассамблея 118 голосами при 16 воздержавшихся (Австралия, Бельгия, Великобритания, Греция, Дания, Ирландия, Италия, Канада, Люксембург, Ни-

* Государства — первоначальные члены ООН отмечены звездочкой; в скобках указана дата приема государства в члены ООН.

дерланды, Португалия, Свазиленд, США, ФРГ, Франция и Япония) приняла по проекту 92 социалистич. и развивающихся стран резолюцию, в которой заявила о настоятельной необходимости обеспечить достижение неотъемлемых прав намибийского народа на подлинное самоопределение и нац. независимость Намибии, включая и его право на Уолфши-Бей, и поддержала законность его борьбы всеми имеющимися в его распоряжении средствами против незаконной оккупации его территории ЮАР; вновь было заявлено, что ООН несет прямую ответственность за Намибию и о решимости ООН обеспечить эффективное и полное осуществление этой ответственности, в связи с чем ООН вновь призвала все государства — члены, органы и учреждения ООН оказывать полную поддержку Совету ООН по Намибии как законной власти по управлению Намибией до достижения ею независимости в осуществлении его мандата. Сессия констатировала, что ЮАР действовала в Намибии в течение периода переговоров о мирном урегулировании в Намибии в ущерб намибийскому народу и его нац. движению. Народной Организации Юго-Западной Африки и в нарушение соответствующих резолюций Совета Безопасности и Генеральной Ассамблеи: решительно осудила расистский режим ЮАР за его действия, направленные на то, чтобы навязать намибийскому народу т. н. внутреннее урегулирование посредством фиктивной и незаконной «национальной ассамблеи», призванной добиться междунар. признания для своих марionеток в этом органе, с тем чтобы увековечить незаконную оккупацию и колониальную и расистскую эксплуатацию Намибии ЮАР; призвала все государства-члены и междунар. сообщество воздержаться от какого-либо признания или сотрудничества с незаконной «национальной ассамблеей» или любым режимом, который расистская ЮАР может навязать намибийскому народу в нарушение резолюций ООН. Сессия заявила, что справедливое и прочное урегулирование вопроса о Намибии возможно лишь при непосредственном и полном участии Народной Организации Юго-Западной Африки (СВАПО), единственного и подлинного представителя намибийского народа; потребовала, чтобы расистский режим ЮАР немедленно и безусловно освободил всех руководителей и членов СВАПО и полностью прекратил насилие над народом Намибии; призвала государства-члены, специализированные учреждения и др. междунар. организации оказывать все более широкую и неослабную поддержку, а также материальную, финансовую, воен. и другую помощь СВАПО, с тем чтобы позволить ей активизировать свою борьбу за освобождение Намибии; решительно заявила, что незаконная оккупация территории Намибии ЮАР, постоянное игнорирование ею ООН, ее репрессивная война, которую она ведет против намибийцев, ее непрекращающиеся акты агрессии против независимых афр. стран с баз, расположенных в Намибии, ее колониалистская экспансия и ее политика апартеида представляют собой серьезную угрозу междунар. миру и безопасности. Сессия потребовала прекратить немедленно и безусловно незаконную оккупацию Намибии ЮАР и призвала Совет Безопасности срочно созвать заседание, с тем чтобы принять принудит. меры против ЮАР, как это предусмотрено в главе VII Устава, для того чтобы обеспечить выполнение ЮАР резолюций и решений ООН по Намибии.

34-я сессия Генеральной Ассамблеи проходила 18 сентября — 20 декабря 1979 г., 7 января 1980 г. Пред. сессии был избран постоянный представитель Танзании при ООН С. А. Салим. Повестка дня содержала 129 вопросов.

О недопустимости политики гегемонизма в международных отношениях. По предложению СССР сессия рассмотрела вопрос «О недопустимости политики гегемонизма в международных отношениях» и приняла решение, осуждающее такую политику. Гегемонизм, как заявила советская делегация, — это стремление к мировому господству, т. е. к господству над другими странами и народами, ему организационно присущи насилие, агрессивность, милитаризм, стремление к экспансии и захвату сфер влияния, к угнетению и порабощению народов; гегемонизм представляет собой препятствие на пути процесса разрядки и к миру. В современных условиях одним из важнейших направлений борьбы за разрядку и мир становится устранение из практики междунар. отношений любых проявлений политики гегемонизма.

111 голосами против 4 (США, Израиль, Австралия и Канада) при 26 воздержавшихся (в основном зап. страны) Ассамблея одобрила советскую инициативу рассмотреть вопрос о недопустимости политики гегемонизма в между-

народных отношениях. В принятой резолюции решительно осуждены наиболее распространенные в совр. мире формы насилие — империализм, колониализм, неоколониализм, апартеид, расизм, включая сионизм, а также все формы иностранной агрессии, оккупации, доминирования и вмешательства, равно как и создание сфер влияния и разделение мира на антагонистич. политич. и воен. блоки. Генеральная Ассамблея, говорится в резолюции, осуждает гегемонизм во всех его проявлениях и заявляет, что никакое государство или группа государств не должны ни при каких обстоятельствах и ни по каким причинам осуществлять гегемонию в междунар. отношениях или стремиться занять доминирующее положение в мире в целом либо в том или ином районе. Резолюция призывает строго соблюдать принципы Устава ООН, а также принципы, касающиеся уважения суверенитета, суверенного равенства, нац. независимости, единства и территориальной целостности государств, невмешательства в их внутренние дела, ненападения и мирного урегулирования споров.

Вопросы разоружения. Центральное место заняли на сессии советские инициативы о подписании договора о полном и всеобщем запрещении испытаний ядерного оружия, междунар. конвенции об укреплении гарантий безопасности неядерных государств, соглашения о запрещении новых видов и систем оружия массового уничтожения, соглашения о запрещении хим. оружия, Всемирного договора о неприменении силы в междунар. отношениях, о шагах по пути прекращения производства ядерного оружия и сокращения его запасов вплоть до полной их ликвидации.

Ассамблея 120 голосами против 2 при 19 воздержавшихся приняла по проекту СССР резолюцию, в которой, в частности, предложено Комитету по разоружению начать в первоочередном порядке переговоры по вопросу о прекращении гонки ядерных вооружений и ядерном разоружении с участием всех государств, обладающих ядерным оружием, а также продолжить в начале его сессии в 1980 г. рассмотрение пункта «Ядерное оружие во всех его видах».

В резолюции о междунар. конвенции об укреплении гарантий безопасности государств, не обладающих ядерным оружием, принятой 114 голосами против 1 при 25 воздержавшихся, отмечается, что существует настоятельная необходимость достижения согласия об эффективных междунар. соглашениях, с тем чтобы предоставить государствам, не обладающим ядерным оружием, гарантии против его применения или угрозы применения. Ассамблея подчеркнула, что Комитет по разоружению в Женеве решил продолжить в 1980 г. переговоры по поводу заключения соответствующей междунар. конвенции.

99 голосами против 18 при 19 воздержавшихся Ассамблея приняла резолюцию «О неразмещении ядерного оружия на территории тех государств, где его нет в настоящее время». В резолюции, соавтором проекта которой вместе с Советским Союзом выступила группа социалистических и развивающихся стран, указывается на необходимость заключения междунар. соглашения о неразмещении ядерного оружия на территории тех государств, где его нет в настоящее время.

При рассмотрении вопроса о запрещении испытаний ядерного оружия делегация СССР подчеркнула, что Советский Союз делает все зависящее от него для того, чтобы ускорить завершение ведущихся между СССР, США и Великобританией переговоров о полном и всеобщем запрещении испытаний ядерного оружия, и выразила надежду, что его партнеры не будут приносить в переговоры осложняющие моменты, что все еще имеет место. Ассамблея приняла резолюцию о заключении Договора о всеобъемлющем запрещении испытаний ядерного оружия всеми государствами, в которой призывает государства приложить максимум усилий для достижения этой цели. Заключение договора явилось бы важным шагом к прекращению качественного совершенствования и распространения ядерного оружия. Делегация СССР указала на сессии, что событием исторической важности в деле обуздания гонки ядерных вооружений явилось подписание 18 июня в Вене руководителями СССР и США Договора ОСВ-2 и примыкающих к нему документов. Полное претворение в жизнь подписанных в Вене документов откроет новые возможности для того, чтобы прекратить наращивание арсеналов ракетно-ядерного оружия. Ассамблея приняла без голосования по проекту Мексики и ряда других присоединившихся стран резолюцию, в которой, в частности, выражается надежда относительно скорого вступления в силу Договора ОСВ-2 и приветствуется договоренность СССР и США о продолжении переговоров по даль-

нейшему ограничению и сокращению стратегич. вооружений. Делегации подавляющего числа государств высказали надежду на скорейшую ратификацию договора ОСВ-2 и начало переговоров по ОСВ-3.

Ассамблея 117 голосами при 24 воздержавшихся (страны — члены НАТО и ряд др. зап. стран) приняла по проекту социалистич. (в т. ч. СССР) стран резолюцию о запрещении разработки и производства новых видов и систем оружия массового уничтожения. В резолюции содержится просьба к Комитету по разоружению активно продолжать переговоры с целью подготовки проекта всеобъемлющего соглашения о запрещении разработки и производства новых видов и систем оружия массового уничтожения, а в тех случаях, когда необходимо, — спец. соглашений по отдельным видам такого оружия. В нем также выражается призыв ко всем государствам воздерживаться от любых действий, которые могли бы отрицательно сказаться на переговорах по этой проблеме.

По совместному проекту СССР и США Ассамблея приняла на основе консенсуса резолюцию о заключении междунар. конвенции, запрещающей разработку, производство, накопление запасов и применение радиологического оружия. В резолюции содержится просьба к Комитету по разоружению как можно скорее продолжить согласование текста конвенции, основные элементы которой были представлены в Комитет совместно делегациями СССР и США в июле 1979 г.

Ассамблея без голосования приняла резолюцию по вопросу о запрещении хим. и бактериологич. (биологич.) оружия. В резолюции содержится призыв к Комитету по разоружению в первоочередном порядке приступить к началу своей сессии 1980 г. к переговорам по вопросу о соглашении о полном и эффективном запрещении разработки, производства и накопления всех видов хим. оружия и об его уничтожении.

Ассамблея 97 голосами против 10 при 38 воздержавшихся приняла резолюцию о ядерном вооружении Израиля. В резолюции содержится решит. осуждение любых попыток Израиля создать, приобрести, хранить, произвести испытание или ввезти ядерное оружие в р и Бл. Востока.

Генеральная Ассамблея приняла также резолюцию о ядерном потенциале ЮАР, в которой обратилась с призывом ко всем государствам предоставить Генеральному секретарю ООН всю имеющуюся в их распоряжении информацию по вопросу о ядерных приготовлениях Претории в связи с сообщением о том, что ЮАР, возможно, произвела в сентябре 1979 г. взрыв ядерного устройства.

Генеральная Ассамблея приняла 5 резолюций по безъядерным зонам: в Африке, Южной Азии, на Бл. Востоке и 2 — в связи с договором о безъядерной зоне в Лат. Америке (Договор Тлателолько). Резолюция об осуществлении Декларации о создании безъядерной зоны в Африке была принята 128 голосами при 11 воздержавшихся (зап. страны, в т. ч. США, Великобритания, Франция, ФРГ, а также Израиль).

Генеральная Ассамблея продолжила рассмотрение вопроса об объявлении Индийского океана зоной мира. Советский Союз выступил на сессии в пользу реализации идеи прибрежных и материковых государств Индийского океана о превращении этого района в зону мира. В последнее время США предприняли ряд мер по наращиванию своего воен. присутствия в Инд. ок. и в Персид. зал., что явилось причиной роста напряженности в этом районе и вызвало обеспокоенную озабоченность народов мира. СССР изъявил готовность вступить в состав Спец. комитета по Инд. ок., на который возложена подготовительная работа по созыву в 1981 г. конференции по Инд. ок. и разработка соответствующего междунар. соглашения о зоне мира в этом районе.

По инициативе Чехословакии Ассамблея 120 голосами при 22 воздержавшихся приняла Декларацию о междунар. сотрудничестве в целях разоружения. В принятой Декларации, которая органически сочетает и развивает идеи Программы действий Заключит. документа 10-й спец. сессии ГА ООН по вопросам разоружения, содержится призыв ко всем государствам укреплять взаимное доверие, активно пропагандировать идеалы мира, разоружения, дружественные отношения между народами.

Ассамблея на основе консенсуса приняла по проекту социалистических (в т. ч. СССР) и неприсоединившихся стран резолюцию относительно переговоров по вопросам разоружения. В резолюции содержится настоят. призыв ко всем государствам, и в частности ядерным и др. крупным воен. державам, предпринять усилия для успешного завер-

шения проводимых переговоров по вопросам ограничения гонки вооружений и разоружения, а также для возобновления или начала переговоров по этим вопросам.

Генеральная Ассамблея одобрила также резолюции, преследующие цель добиться практич. мер в ограничении гонки вооружений, укреплении безопасности народов, создании атмосферы доверия между государствами.

Генеральная Ассамблея рассмотрела доклад Спец. комитета для Всемирной конференции по разоружению (ВКР). В этом документе найдено отражение позиция Советского Союза, выступающего за принятие практич. шагов по подготовке к конференции. Предполагается, что такой форум мог бы быть проведен вскоре после второй спец. сессии Генеральной Ассамблеи ООН по разоружению, которая намечена на 1982 г. Ассамблея возобновила мандат Спец. комитета для ВКР, с тем чтобы он продолжил консультации с ядерными державами по этому вопросу.

О заключении Всемирного договора о неприменении силы в международных отношениях. Сессия продолжила обсуждение советского предложения о заключении Всемирного договора о неприменении силы в междунар. отношениях, внесенного СССР на 31-й сессии ГА ООН.

По проекту ряда социалистических и неприсоединившихся стран Ассамблея приняла резолюцию, в соответствии с которой продлевается мандат Специального комитета по усилению эффективности принципа неприменения силы в междунар. отношениях с целью разработки в ближайшее время Всемирного договора. Резолюция принята 71 голосом против 14 (страны — члены НАТО, Израиль и Япония) при 13 воздержавшихся.

О осуществлении Декларации об укреплении международной безопасности. Генеральная Ассамблея продолжила рассмотрение этого вопроса. Ассамблея 104 голосами против 2 (США, Израиль) при 24 воздержавшихся приняла резолюцию об осуществлении Декларации об укреплении междунар. безопасности. Ассамблея отметила, что все еще сохраняются очаги кризисов в различных районах мира, возникают новые конфликты, угрожающие миру и безопасности, продолжается гонка вооружений, в т. ч. ядерных средств массового уничтожения.

Ассамблея приняла 106 голосами против 11 при 14 воздержавшихся резолюцию о невмешательстве во внутренние дела государств, а также одобрила без голосования резолюцию о развитии добрососедских отношений между государствами.

Ближний Восток. Генеральная Ассамблея 102 голосами против 17 (в т. ч. Израиль, США) при 20 воздержавшихся приняла резолюцию о положении на Бл. Востоке. В ней выражается поддержка справедливого дела палестинского и др. араб. народов в их борьбе против израильской агрессии. В резолюции выдвигается требование возврата оккупированных Израилем территорий. Отмечается, что только таким образом можно достичь всеобщего справедливого и прочного мира на Бл. Востоке. В принятой резолюции Ассамблея осудила все частичные соглашения и сепаратные договоры, которые нарушают признанные права палестинского народа и противоречат принципам справедливых и всеобъемлющих решений ближневост. проблемы, направленных на обеспечение установления справедливого мира в этом районе.

Ассамблея одобрила ряд резолюций, в которых объявляются незаконными меры Израиля по изменению демографич. состава и статуса захваченных земель. Ассамблея осудила создание новых и расширение существующих израильских поселений на Зап. берегу р. Иордан, в секторе Газа и на Голанских высотах. Она осудила также изгнание араб. жителей с их собственных земель, конфискацию араб. собственности, массовые аресты, пытки задержанных, повсеместно практикуемые израильскими властями. Ассамблея осудила незаконную эксплуатацию Израилем природных богатств араб. земель, расхищение археологич. и культурных ценностей араб. народа Палестины.

Кипрский вопрос. Ассамблея 99 голосами против 5 (Турция, Бангладеш, Джибути, Пакистан и Саудовская Аравия) при 35 воздержавшихся (западные и некоторые развивающиеся страны) приняла резолюцию, подтверждающую принципы урегулирования, зафиксированные в прежних решениях ООН по Кипру, а также предусматривающую создание Спец. комитета по Кипру в случае отсутствия до марта 1980 г. прогресса на межобщинных переговорах. В этой

резолюции содержится положение о советской инициативе относительно союзы междунар. конференций по урегулированию этой проблемы.

Вопрос о положении в Кампучии. Делегация СССР, как и делегации мн. др. государств — членов ООН, с самого начала решительно возражала против включения в повестку дня сессии Генеральной Ассамблеи навязанного ей группой стран во главе с США и Китаем вопроса «Положение в Кампучии». Обсуждение внутреннего положения в суверенном государстве — Народной Республике Кампучия (НРК) не только без согласия, но и вопреки воле народа этой страны означает прямое нарушение Устава ООН. Неправомочность постановки «проблемы» Кампучии усугублялось еще и тем, что в ее обсуждении не участвовали законные представители кампучийского народа, а их место занимали никого не представляющие лица. Принятая по просьбу стран — членов АСЕАН резолюция по сути дела игнорирует волю и стремления кампучийского народа, его усилия в возрождении страны, диктует ему условия, которые нельзя расценить иначе, как вмешательство во внутренние дела республики.

Вопрос о расширении состава Совета Безопасности. По инициативе группы развивающихся стран Генеральная Ассамблея рассмотрела вопрос о включении в повестку дня сессии дополнит. пункта о расширении численного состава Совета Безопасности ООН с 15 до 19 чл. Выдвижение для включения в повестку дня Генеральной Ассамблеи данного предложения, заведомо неприемлемого для многих государств, заявила делегация СССР, идет вразрез с тем духом сотрудничества, который необходим для принятия ООН решений по важным междунар. проблемам. Это предложение направлено на ревизию Устава ООН в одном из его важнейших положений. О несогласии с внесенным предложением в ходе обсуждения этого вопроса заявили также делегации ряда других государств. Тем не менее Генеральная Ассамблея большинством голосов одобрила рекомендацию, направленную на ревизию Устава ООН. Однако в соответствии с Уставом ООН окончательное решение этого вопроса является исключительной прерогативой Совета Безопасности.

Вопросы деколонизации. Генеральная Ассамблея одобрила ряд резолюций, в которых подтвердила неотъемлемое право на самоопределение народов малых колониальных и зависимых территорий.

Ассамблея 107 голосами против 16 (США, Великобритания и др. западные страны) при 21 воздержавшемся приняла резолюцию по вопросу о Юг. Родезии, в которой подтвердила, что подлинная независимость возможна лишь на основе осуществления в Зимбабве правления большинства. В этой связи она приняла к сведению достигнутые в Лондоне соглашения (1979 г.) с целью достижения независимости на основе свободных и справедливых выборов.

Ассамблея приняла 7 резолюций по вопросу о Намибии. В резолюции о положении в Намибии, создавшемся в результате незаконной оккупации территории ЮАР, подтверждается признание СВАПО в качестве единственного законного представителя намибийского народа и признается законность вооруж. борьбы народа Намибии за нац. освобождение, осуждаются маневры ЮАР по укреплению в Намибии колониального правления и содержится призыв к Совету Безопасности срочно созвать заседание для введения в полном объеме санкций против ЮАР в соответствии с главой VII Устава ООН. Ассамблея потребовала от расистского режима ЮАР немедленного прекращения незаконной оккупации Намибии, террора и репрессий против населения этой территории, осудила маневры южноафр. расистов и их зап. покровителей, добивающихся так называемого «внутреннего урегулирования» намибийского вопроса. В резолюции вновь подтверждается неотъемлемое право народа Намибии на самоопределение, свободу и национальную независимость.

Советский Союз поддержал все 18 резолюций, принятых Ассамблей по вопросу о политике апарtheidа, проводимой правительством ЮАР.

Ассамблея большинством голосов приняла резолюцию, в которой подтверждается неотъемлемое право народа Зап. Сахары на самоопределение и независимость.

Ассамблея подтвердила право Мадагаскара на 4 соседних острова, отторгнутых от него Францией. Большинство голосов Ассамблея приняла резолюцию, в которой правительству Франции предлагается начать «без дальнейшего промедления» переговоры с Мадагаскаром о возвращении

ему островов Глорье, Жуанди-Нова, Евроа и Бассас-де-Индия.

А. Титаренко.

Социально-правовые и международно-правовые вопросы. Обсуждение проблем прав человека и др. социально-правовых вопросов проходило в обстановке острой политической и идеологической борьбы, в которой идеям и принципам социалистич. гуманизма, отставшимся СССР и др. социалистич. странами, противопоставлялись, как и прежде, концепции, отражающие классовые позиции капиталистич. государств и их союзников. Благодаря усилиям социалистич. и прогрессивных развивающихся стран работа сессии была в целом направлена на укрепление междунар. сотрудничества в развитии уважения к правам человека и основным свободам в строгом соответствии с Уставом ООН. В центре внимания делегаций находились вопросы борьбы против расизма, апарtheidа, др. грубых и массовых нарушений прав человека. Решительно осуждено была подвергнута помощь, оказываемая расистским режимом со стороны зап. держав, в частности стран — членов НАТО. Сессия разработала и утвердила Программу деятельности ООН на вторую половину Десятилетия действий по борьбе против расизма и расовой дискриминации (1980—84 гг.), включающую меры по обеспечению полной междунар. изоляции расистов, в которых призваны принять участие органы ООН, в т. ч. Совет Безопасности. В развернутой резолюции о положении с обеспечением прав человека в Чили Ассамблея отметила, что положение в целом за последнее время не улучшилось, а в ряде областей даже ухудшилось. Она осудила репрессивные действия чилийских властей, потребовал от них восстановить демократию в стране, рассмотреть вопрос о судьбах людей, объявленных «исчезнувшими», и наказать тех, кто виновен в нарушении законности. За эту резолюцию проголосовало подавляющее большинство делегаций.

Зап. страны, продолжая линию на использование вопроса о правах человека для попыток вмешательства во внутренние дела суверенных государств, стремились выдвинуть различные «инициативы», прямо или косвенно связанные с созданием в системе ООН механизма и процедур для такого вмешательства. Этим целям были призваны служить, например, предложения о создании надгосударственных постов верховного комиссара ООН по правам человека или спец. представителя Генерального секретаря ООН по правам человека и гуманитарным вопросам и др. Делегации социалистических и большинства развивающихся стран выступили против подобного рода «инициатив». Ассамблея по предложению Кубы и большой группы развивающихся стран приняла резолюцию, отражающую прогрессивный подход к повышению эффективности деятельности ООН в области прав человека в соответствии с ее Уставом.

В дискуссии по международно-правовым вопросам в центре внимания оставалось предложение СССР о разработке Всемирного договора о неприменении силы в междунар. отношениях. Ассамблея рассмотрела доклад Специального комитета по усилению эффективности принципа неприменения силы в междунар. отношениях и постановила продолжить его работу.

По предложению делегации СССР сессия приняла резолюцию, в которой решительно осудила совершаемые в Нью-Йорке акты насилия против миссий государств — членов ООН, подобные взрыву бомбы у здания Представительства СССР при ООН в декабре 1979 г., и потребовала от властей США принятия эффективных и незамедлительных мер для обеспечения безопасности и нормальных условий работы миссий и их персонала.

Ассамблея продлила мандат Специального комитета по Уставу ООН и усилению роли Организации, ориентировав его на рассмотрение в первоочередном порядке предложений, не связанных с пересмотром Устава ООН.

Усилиями делегации СССР и др. стран, выступающих с позиций независимости Устава ООН, была предостережена попытка сторожиков коренной ревизии этого документа подорвать основополагающий принцип единогласия постоянных членов Совета Безопасности.

Рассмотрев доклад Спец. комитета по вопросам междунар. терроризма, сессия приняла по инициативе группы развивающихся стран, поддержанных социалистическими странами, развернутую резолюцию, в которой отмечается важность сотрудничества государств в борьбе с актами междунар. терроризма и предусматривается ряд мер в этих целях. В резолюции осуждаются репрессивные и террористические акты, которые совершают колониальные и расист-

ские режимы в отношении народов, борющихся за свои неотъемлемые права на самоопределение и независимость. Зап. страны при голосовании по этой резолюции воздержались.

Ассамблея одобрила и рекомендовала открыть для подписания Конвенцию о борьбе с захватом заложников, которая была разработана Спец. комитетом, учрежденным для этой цели в 1976 г. Конвенция квалифицирует захват заложников как преступление и обязывает государства сотрудничать друг с другом в предотвращении этих противоправных действий, преследовании и наказании виновных в их совершении. Делегации СССР и др. социалистич. стран не возражали против текста Конвенции в целом, однако проголосовали против ее статьи, которая позволяет государству отказываться по политич. мотивам от выдачи лица, совершившего захват заложников, и включение которой в текст Конвенции существенно ослабляет ее действенность.

Ассамблея также одобрила и рекомендовала открыть для подписания Соглашение о деятельности государств на Луне и других небесных телах, подготовленное Комитетом ООН по использованию космич. пространства в мирных целях по инициативе СССР. В резолюции по вопросам космоса приветствуется совместный полет в космос. Пространство граждан СССР и НРБ на борту советского космического корабля «Союз», осуществленный в рамках программы «Интеркосмос». Сессия утвердила предложение о созыве в 1982 г. 2-й Конференции ООН по исследованию и использованию космического пространства в мирных целях. *М. Борисенко.*

Экономическим вопросам на сессии было уделено большое внимание, а их обсуждение приобрело остро политический характер. По-прежнему в центре дискуссии находились вопросы перестройки междунар. экономич. отношений на справедливой демократич. основе, установления нового междунар. экономич. порядка (НМЭП). Как и на предыдущей сессии много места им было отведено в ходе общих прений, затем они вновь явились предметом специального обсуждения в рамках самостоятельного пункта, включенного в повестку дня сессии по требованию развивающихся стран.

Работа сессии проходила в обстановке дальнейшего обострения противоречий между развивающимися странами и Западом. В ходе дискуссии вновь приводились факты, свидетельствующие о том, что монополистич. круги развитых капиталистич. стран упорно препятствуют радикальной перестройке междунар. экономич. отношений и установлению НМЭП, проводя свой неоколониалистский курс на продолжение и углубление эксплуатации развивающихся стран, противодействуя устранению их межгосударств. экономич. отношений неравноправия, дискриминации, диктата и т. д.

В изданной в качестве официального документа Генеральной Ассамблеи Декларации министров иностранных дел «группы 77» (сентябрь 1979 г.) подчеркивалось, что колониализм, империализм, неоколониализм, вмешательство во внутренние дела, апартхейд, расизм, расовая дискриминация и все др. формы иностр. агрессии, оккупации, господства, гегемонии, экспансионизма и эксплуатации продолжают оставаться главными препятствиями экономич. освобождению развивающихся стран.

Опираясь на принятые на Конференции глав государств и правительств неприсоединившихся государств (3—9 сентября 1979 г., Гаваи, Куба) решения по экономич. вопросам, развивающиеся страны выдвинули на сессии развернутую программу требований об увеличении этим странам финансово-экономич. помощи, предоставлении им льгот в различных сферах междунар. экономич. отношений, а также предложения о дальнейшем расширении деятельности ООН в экономич. и научно-технич. областях, включая проведение конференций, семинаров, симпозиумов, создание новых подразделений в рамках ООН и т. д. Основной упор «группа 77» сделала на обеспечение принятия решения о том, чтобы на спецсессии Генеральной Ассамблеи ООН в 1980 г. был начат раунд «глобальных переговоров» по осн. проблемам междунар. экономич. сотрудничества с целью оказания содействия перестройке междунар. экономич. отношений. Генеральная Ассамблея приняла решение о начале на своей спецсессии 1980 г. таких переговоров и поручила Комитету по экономич. вопросам, созданному на 32-й сессии ГА, провести соответствующую подготовительную работу.

В целом зап. страны занимали по вопросам существа их взаимоотношений с развивающимися странами жесткую и бескомпромиссную позицию, ссылаясь на переживаемые ими экономич. трудности. Вместе с тем по тактич. соображе-

ниям они не препятствовали принятию на сессии предложений, направленных на определенное расширение социально-экономич. деятельности ООН в интересах развивающихся стран.

Делегации Советского Союза и др. стран социалистич. содружества оказывали всемерную поддержку прогрессивным положениям выдвинутой развивающимися странами программы перестройки междунар. экономич. отношений, их обоснованным требованиям в адрес империалистич. государств. Они подтвердили свое убеждение, что успех переговоров, связанных с созданием новой системы междунар. экономич. отношений, может быть обеспечен в том случае, если они будут проводиться с учетом таких глобальных факторов, оказывающих решающее воздействие на международные, в т. ч. и на экономич. отношения, как необходимость дальнейшей разрядки междунар. напряженности, укрепления междунар. мира и безопасности, ограничения тонки вооружений и принятия эффективных мер в области реального разоружения, что высвободило бы значительные средства на цели развития.

В целом Генеральная Ассамблея приняла 99 резолюций и решений, направленных на дальнейшее расширение деятельности ООН в экономич. и научно-технич. областях. Были одобрены декларация принципов и программы действий, принятые на проведенных в 1979 г. междунар. конференциях по агр. реформе и развитию сельских районов и по науке и технике. В целях конкретного претворения в жизнь решений этих конференций было, в частности, создано в рамках Секретариата ООН новое подразделение по науке и технике, выделены средства для начала функционирования Временного фонда, который будет образован за счет добровольных взносов и т. д. Более 7 принятых резолюций касались вопросов проведения дальнейшей перестройки социально-экономических секторов ООН, в т. ч. укрепления региональных экономич. комиссий ООН. Более 10 резолюций посвящены вопросам ЮНКТАД, в т. ч. об одобрении результатов 5-й сессии ЮНКТАД, о влиянии мировых инфляционных явлений на процесс развития, о междунар. валютной реформе, «утечке умов» из развивающихся стран, о многостороннем торг. переговорах и др. Принятые резолюции, подтверждающие решения предыдущих сессий ГА о проведении междунар. конференций по новым и возобновляемым источникам энергии (1981 г.), 3-й Конференции ЮНИДО (1980 г.). В резолюциях по вопросам оперативной деятельности и технического сотрудничества содержится призывы к государствам, организациям системы ООН увеличить помощь развивающимся странам на цели социально-экономич. развития, содействовать экономич. и научно-технич. сотрудничеству между развивающимися странами и т. д.

Особо следует отметить резолюцию об оказании помощи народу Палестины и примыкающую к ней резолюцию об условиях жизни народа Палестины на оккупированных Израилем араб. территориях, которые не только осудили действия последнего, но и рекомендовали Генеральному секретарю сотрудничать по соответствующим вопросам с ООП.

Впервые ГА приняла резолюцию, посвященную вопросам здоровья как составной части развития. Резолюция зафиксировала важное положение о том, что мир и безопасность имеют важное значение для сохранения и улучшения здоровья всех людей и что сотрудничество между государствами по жизненно важным вопросам здравоохранения может в значит. степени способствовать делу мира. Одновременно она одобрила Декларацию состоявшейся в Алма-Ате (6—12 сентября 1978 г.) Междунар. конференции по первичной медико-санитарной помощи, которая направлена на решение осн. медико-санитарных проблем в мире. Генеральная Ассамблея призвала государства-члены осуществить меры, предусмотренные в указанной Декларации, а также с одобрением отметила поставленную Всемирной организацией здравоохранения задачу об обеспечении здоровья всех людей к 2000 г. *В. Александров.*

Всемирный продовольственный совет. Учрежден в 1975 г. как орган ООН. Подотчетный ГА совет ЭКОСОС. Состоит из 36 государств-членов (в т. ч. СССР), треть которых по представлению ЭКОСОС ежегодно переизбирается ГА ООН на 3 года. Пред.— А. Танко (Филиппины). Исполнит. директор — М. Вильямс (США). Местопребывание Совета — Рим.

Деятельность в 1979 г. Участники 5-й сессии Совета (3—7 сентября, Оттава) отметили дальнейшее обострение продовольственной проблемы в развивающихся странах. Совет констатировал, что от голода в мире страдают

сотни миллионов людей. Была выражена озабоченность падением темпов роста производства продовольствия во многих развивающихся странах, гл. обр. Африки и Азии, отмечалось также, что эти темпы ниже темпов роста населения, вследствие чего развивающиеся страны вынуждены импортировать продовольствие. Представители развивающихся стран указывали на продолжающуюся неокончательную эксплуатацию их ресурсов, на протекционистскую торговую политику западных государств, взвинчивание последними цен на продовольствие и фрахтовых ставок (в результате этого расходы развивающихся стран только на импорт пшеницы возросли в 1979 г. примерно на 2 млрд. долл.).

В итоговом докладе Совет снова высказался за скорейшее создание междунар. чрезвычайного продовольственного резерва в 500 тыс. т зерна, за подписание нового междунар. соглашения по пшенице (взамен соглашения 1971 г.) и новой конвенции о продовольственной помощи (минимальный объем этой помощи должен составить 10 млн. т зерна в год), одобрил документы, принятые Всемирной конференцией по аграрным реформам и развитию сельских районов (см. статью Продовольственная и сельско-хозяйственная организация ООН).

В. Александров.

Детский фонд ООН (United Nations Children's Fund, ЮНИСЕФ). Создан в 1946 г. как временная междунар. организация с целью оказания помощи детям в разоренных войной странах. С 1950 г. начал уделять главное внимание осуществлению долгосрочных программ, связанных с улучшением положения детей в развивающихся странах. В 1953 г. стал одним из органов ГА ООН.

Главный орган ЮНИСЕФ — правление, состоящее из представителей 30 стран (в т. ч. СССР). Постоянно действующий орган — секретариат правления (местопребывание — Нью-Йорк). Исполнит. директор ЮНИСЕФ — Дж. Грант (США, с 1 января 1980 г.); в 1964—79 гг. этот пост занимал Г. Лабунс (США).

Источники финансирования фонда — добровольные взносы правительства, а также сборы благотворительного характера. В 1979 г. поступления в ЮНИСЕФ составили 252 млн. долл. Расходы ЮНИСЕФ в 1979 г. достигли 259 млн. долл. (за период с 1974 г. по 1978 г. — 475,2 млн. долл.). В 1979 г. ЮНИСЕФ оказывает помощь 112 странам и территориям, детское население которых (в возрасте до 15 лет) составляло ок. 970 млн. чел.

Решением ГА ООН на ЮНИСЕФ была возложена главная ответственность за координацию деятельности по проведению Международного года ребенка (1979 г.). В рамках этого года как на нац., так и на междунар. уровне были проведены различные мероприятия, направленные на улучшение положения детей во многих странах мира. Важное значение имела состоявшаяся в Москве (сентябрь) всемирная конференция по проблемам детства «За мирное и счастливое будущее для всех детей» (см. раздел *Важнейшие международные конференции*).

В. Поливода.

Комиссия международного права. Учреждена Генеральной Ассамблеей в 1947 г. с целью содействия прогрессивному развитию и кодификации междунар. права. Состоит из 25 юристов-международников, избираемых Генеральной Ассамблеей на 5 лет и выступающих в своем личном качестве, а не как представители государств.

Деятельность в 1979 г. На 31-й сессии Комиссии 14 мая — 3 августа в Женеве была продолжена работа над 1-й частью проекта междунар. соглашения об ответственности государств: подготовлены проекты 5 новых статей, касающихся причастности государства к международно-противоправному деянию и обстоятельств, исключающих противоправность.

Комиссия завершила в первом чтении разработку части проекта междунар. соглашения о правопреемстве государств в областях помимо договоров, состоящей из 23 статей и касающейся правопреемства гос. собственности и гос. долгов. Предусмотривается, в частности, что правопреемство влечет за собой прекращение прав на гос. собственность у государства-предшественника и возникновение этих прав у государства-преемника, причем такой переход собственности одного государства другому происходит, как правило, без компенсации.

В отношении гос. долгов устанавливается, что правопреемство влечет за собой прекращение долговых обязательств государства-предшественника и возникновение таких обязательств у государства-преемника, причем в случае, когда

преемником является новое независимое государство, к нему не переходит никакой долг государства-предшественника, если никакие иные обязательства не предусмотрены спец. соглашением между двумя государствами. Эти статьи направлены на отзыв государствам — членам ООН.

Комиссия провела предварит. рассмотрение вопроса о статусе дип. курьера и дип. почты, не сопровождаемой дип. курьером, который был предложен для разработки Советским Союзом, и пришла к выводу о целесообразности разработки проекта соответствующего междунар. соглашения.

Продолжена работа над проектом международного соглашения о договорах между государствами и междунар. организациями, для которого подготовлены тексты 22 новых статей.

Комиссия провела также общую дискуссию по вопросу о праве несудоходных видов использования междунар. водных путей и иммунитете от юрисдикции государств и их собственности.

М. Борисенко.

Комитет ООН по использованию космического пространства в мирных целях. Учрежден Генеральной Ассамблеей ООН в 1959 г. Состоит из 47 государств — членов ООН, включая СССР, США, Великобританию, Францию. Имеет в качестве вспомогательных органов Юридический и Научно-технич. подкомитеты и рабочие группы.

Деятельность в 1979 г. На 22-й сессии Комитета 18 июня — 3 июля в Нью-Йорке одобрен проект Соглашения о деятельности государств на Луне и др. небесных телах. Соглашение, состоящее из преамбулы и 21 статьи, подтверждает и развивает осн. положения Договора 1967 г. о принципах деятельности государств по исследованию и использованию космич. пространства, включая Луну и др. небесные тела. В нем указывается, что Луна и др. небесные тела используются исключительно в мирных целях и вся деятельность на них осуществляется в соответствии с междунар. правом, в частности с Уставом ООН, в интересах поддержания междунар. мира и безопасности и поощрения междунар. сотрудничества и взаимопонимания. Запрещается использовать Луну и др. небесные тела для угрозы силой или применения силы, а также любых враждебных действий или угрозы их совершения. Государства обязуются не устанавливать и не испытывать оружие массового уничтожения, включая ядерное, на поверхности или в недрах Луны и др. небесных тел и не выводить на орбиту вокруг них объекты с таким оружием. Запрещается также на Луне и др. небесных телах создание воен. баз и укреплений, испытание любых типов оружия и проведения воен. маневров. По Соглашению исследование и использование Луны и др. небесных тел является достоянием всего человечества и осуществляется в интересах и на благо всех стран, независимо от степени их экономического или науч. развития. На Луне и др. небесных телах провозглашается свобода науч. исследований в любом месте их поверхности или недр без какой бы то ни было дискриминации на основе равенства. Государства имеют право размещать на них свой персонал, космич. аппараты, станции и сооружения. Для поддержания жизнедеятельности своих экспедиций при проведении науч. исследований на Луне или др. небесных телах государства могут использовать обнаруженные на них минеральные и др. вещества. Образцы таких веществ могут быть вывезены с Луны и др. небесных тел и оставлены в распоряжении государств, которые обеспечили их сбор. Подтверждая содержащийся в Договоре 1967 г. принцип, согласно которому Луна и др. небесные тела не подлежат национальному присвоению, Соглашение вместе с тем впервые в междунар. праве объявляет Луну и др. небесные тела и их природные ресурсы «общим наследием человечества». Текст Соглашения передан Комитетом на утверждение Генеральной Ассамблее.

Комитет принял рекомендацию о проведении во 2-й половине 1982 г. 2-й Конференции ООН по использованию космич. пространства в мирных целях (1-я конференция состоялась в 1968 г. в Вене) и одобрил ее предварит. повестку дня.

Сессия одобрила Программу ООН по применению космич. техники на 1980 г., включая проведение в Баку междунар. семинара по применению метода дистанционного зондирования Земли из космоса для целей геологии и гидрологии.

Комитет поддержал вывод своего Научно-технического подкомитета о том, что использование ядерных источников энергии в космосе является безопасным при соблюдении определенных мер предосторожности, и поручил ему про-

должить работу над этой проблемой. Одновременно Юридическому подкомитету предложено сделать обзор норм междунар. права, относящихся к использованию ядерных источников энергии в космосе.

М. Борисенко.

Конференция ООН по торговле и развитию (UN Conference on Trade and Development, ЮНКТАД) — орган ГА ООН. Создана в 1964 г. Создается раз в три года. Участники ЮНКТАД являются государства, входящие в ООН, ее специализированные учреждения или МАГАТЭ. Пост. орган ЮНКТАД — Совет по торговле и развитию (из представителей 68 стран-участниц, в т. ч. СССР) — учрежден как часть аппарата ООН. Место пребывания Совета — Женева. Ген. секретарь ЮНКТАД — Г. Кореа (Шри-Ланка).

Деятельность в 1979 г. 7 мая — 3 июня в Маниле (Филиппины) проходила 5-я сессия ЮНКТАД. В ее работе приняли участие делегации 144 стран и 70 междунар. правительственных и общественных организаций.

Перед сессией страны Азии, Африки и Лат. Америки работали на совещаниях в Аруше (Танзания, февраль) спец. документ — «Арушскую программу коллективного самобеспечения и рамки для переговоров». Программа, которая рассматривалась как коллективная платформа «Группы 77», объединяющей 119 развивающихся государств, содержала требования перестройки существующей системы междунар. экономических отношений, предоставления помощи и льгот развивающимся странам в различных областях. Ее реализация осложнилась не всегда последовательной позицией отдельных участников «Группы 77», что было использовано развитыми капиталистическими государствами, которые стремились внести раскол в эту группу, разжигая противоречия, например, между нефтеэкспортирующими и другими развивающимися странами. Большинство развитых капиталистических стран, в первую очередь США, отказывались удовлетворить основные требования «Группы 77». Они стремились подменить идею установления нового междунар. экономического порядка предложениями о перестройке системы междунар. экономических отношений методами рыночного регулирования.

Запимавшие конструктивную позицию социалистические страны внесли конкретные предложения относительно реализации интегрированной программы для сырьевых товаров, скорейшего заключения «Кодекса правил» в области передачи технологии, развития торгово-экономических отношений «Восток — Запад», деятельности многонациональных монополий и др. По инициативе развивающихся и социалистических стран на сессии был рассмотрен вопрос о росте протекционизма в междунар. торговле. Развитые капиталистические государства пытались возложить ответственность за усиление протекционизма на всех участников междунар. торговли, но встретили решительный отпор. Вместе с тем часть развивающихся стран не учитывала должным образом коренное различие между развитыми капиталистическими и социалистическими странами и их принципиально различный подход к проблемам развивающихся стран.

Большинство принятых на сессии резолюций и решений направлены на справедливую перестройку системы междунар. экономических отношений. В резолюции о протекционистской политике крупных капиталистических государств предлагается ряд мер с целью противодействия протекционистской тенденции в междунар. торговле. Однако эти меры носят односторонний характер, т. к. учитывают и защищают интересы только развивающихся стран. Социалистические страны заявили, что антипротекционистские мероприятия будут эффективными только тогда, когда они не будут ограничиваться потребностями лишь одной группы государств.

Ряд резолюций касается мер по укреплению положения развивающихся стран в мировой торговле сырьем, в частности реализации интегрированной программы для сырьевых товаров. Намечена широкая программа мероприятий, направленных на активизацию экономического сотрудничества между развивающимися странами: впервые были одобрены меры в пользу наименее развитых, внутриконтинентальных и островных развивающихся стран. Предусмотрены дальнейшая работа над «Кодексом правил» в области передачи технологии, усиление технологического потенциала развивающихся стран и т. п.

Многие развитые капиталистические страны проявили нежелание рассматривать в ЮНКТАД проблемы торговли «Восток — Запад»; они стремились искусственным образом активизировать дискуссии об отношениях между развива-

ющимися и социалистическими странами. Однако это не получило поддержки большинства участников сессии. Вместе с тем в проекте резолюции, предложенной «Группой 77», содержалась ложная посылка о «равной ответственности» всех развитых государств за экономическую отсталость развивающихся стран (прежде всего это связано с требованием ежегодно выделять в помощь развивающимся странам 0,7% ВНП). В итоговом заявлении социалистические страны подтвердили свою готовность и впредь сотрудничать с другими государствами в решении таких актуальных проблем, как борьба с протекционизмом, устранение дискриминации в междунар. торговле, ограничение деятельности многонациональных монополий, регулирование рынка сырьевых товаров, передача технологии и т. д.

Социалистические и развивающиеся страны проголосовали за резолюцию об оказании помощи национально-освободительным движениям. Это не позволило развитым капиталистическим странам деполитизировать деятельность ЮНКТАД, ограничить ее лишь техническими вопросами торговли и развития.

А. Шаурун.

Научный комитет ООН по действию атомной радиации. Учрежден Генеральной Ассамблеей ООН в 1955 г. с целью сбора, изучения и распространения информации о воздействии атомной радиации на человека и окружающую среду, в т. ч. информации относительно облучения населения естественными и промышленными источниками радиации, а также в результате заражения окружающей среды и проведения ядерных взрывов, профессионального и медицинского облучения. В состав Комитета входят 20 государств — членов ООН, включая СССР, США, Великобританию, Францию. Комитет проводит 1—2 сессии в год и ежегодно на основе информации, поступающей от стран — членов ООН и междунар. организаций системы ООН, представляет Генеральной Ассамблее ООН доклад о своей работе.

Деятельность в 1979 г. 11—15 июня 1979 г. в Вене состоялась очередная 28-я сессия Комитета. Комитет рассмотрел поступившую информацию о различных источниках ионизирующей радиации, а также научные приложения к специальному докладу о последствиях радиации, который Комитет должен представить 36-й сессии Генеральной Ассамблеи ООН в 1981 г. 29-я сессия Комитета будет проходить 1—12 сентября 1980 г.

Ю. Клюкин.

Организация ООН по промышленному развитию (United Nations Industrial Development Organization, ЮНИДО). Создана в 1966 г. как орган ГА ООН в целях содействия пром. развитию молодых государств. Осн. органы — Ген. конференция и Совет по пром. развитию, который состоит из представителей 45 стран (в т. ч. СССР), избираемых ГА ООН на три года. Исполнит. директор ЮНИДО — А. Р. Хан (Алжир). Место пребывания секретариата — Вена.

Деятельность в 1979 г. В дополнение к осуществлявшимся в 1978 г. 2134 проектам началось осуществление 554 новых проектов общей стоимостью в 53 млн. долл. По линии различных программ и фондов ООН было израсходовано, по предв. данным, 63 млн. долл. — на 14% больше, чем в 1978 г.

На 2-й Конференции по преобразованию ЮНИДО в специализированное учреждение ООН (19 марта — 12 апреля) был доработан и принят новый Устав ЮНИДО, который к концу 1979 г. подписало 56 (к апрелю 1980 г. — 70) государств (для вступления Устава в силу требуется подписание его 80 государствами).

12-я сессия Пост. комитета — вспомогат. органа Совета по пром. развитию (17—24 апреля) рассмотрела и одобрила бюджет ЮНИДО на 1980—81 гг. в сумме 177 млн. долл. (на 36% больше, чем в 1978—79 гг.), решила увеличить вдвое число мероприятий, проводящихся в рамках т. н. системы консультаций (форма переговоров развитых и развивающихся стран о содействии расширению пром-сти последних).

24 апреля — 4 мая состоялась 13-я сессия Совета по пром. развитию. Одобрил решения Пост. комитета о бюджете ЮНИДО на 1980—81 гг., она одновременно обратилась к ГА ООН с просьбой учесть мнение Совета о том, что невозможно эффективно расширить деятельность ЮНИДО без еще более значит. увеличения финансовых ресурсов. Решено подготовить правила проведения «системы консультаций» и финансировать участие в них 50 представителей наименее развитых стран из источников, которые будут определены ГА ООН. Выражено удовлетворение проведенной работой по исследованию возможностей перемещения пром. мощностей из развитых стран в развивающиеся. Обсуждена

роль гос. сектора в пром. развитии, рассмотрены мероприятия, проводимые ЮНИДО с целью более широкого вовлечения женщин в процесс пром. развития. 1-я спец. сессия Совета (12—16 ноября) занималась гл. обр. подготовкой к 3-й Ген. конференции ЮНИДО.

6 ноября в Нью-Йорке прошла конференция ООН, которая была посвящена объявлению добровольных взносов в Фонд пром. развития ООН; 63 страны объявили о своих взносах в 1980 г. на общую сумму в 12 067 тыс. долл. (поставленная цель — 50 млн. долл.). С. Юлии.

Совет управляющих Программы ООН по проблемам окружающей среды (United Nations Environment Program, ЮНЕП). Создан в 1972 г. как орган ГА ООН. Состоит из представителей 58 государств (в т. ч. СССР и — с 1979 г. — БССР), треть которых ежегодно переизбирается ГА ООН на 3 года. Директор-исполнитель — М. Толба (Египет). Место пребывания Совета — Найроби (Кения).

Деятельность в 1979 г. 18 апреля — 4 мая проходила 7-я сессия Совета. Она отметила определенные успехи ЮНЕП в таких областях, как защита морской среды от загрязнения, борьба с эрозией почв и опустыниванием, размещение пром-сти с учетом охраны окружающей среды, рациональное использование водных ресурсов, взаимодействие нас. пунктов и охраны здоровья населения, правовые аспекты защиты окружающей среды. Подчеркивалось все большее значение междунар. регистра потенциально токсических химических веществ. Вместе с тем отмечалось, что средства направляются на разработку незначительных региональных проблем, не уделяется достаточного внимания программе глобального комплексного фонового мониторинга, созданию основ долгосрочной политики в области охраны почв и вод Мирового океана, недостаточно активно разрабатываются безотходная технология, меры по предотвращению загрязнения окружающей среды пром. производством.

В числе других 7-я сессия приняла большинством голосов резолюцию «Условия окружающей среды палестинского народа», осуждающую израильскую оккупацию палестинских земель и сепаратный договор, заключенный между Египтом и Израилем. По инициативе социалистических и некоторых развивающихся стран в доклад директора-исполнителя на следующей, 8-й сессии Совета было решено включить тему «Влияние военной деятельности на состояние окружающей среды».

Делегация Совета во главе с М. Толбой приняла участие в общеевропейском совещании на высоком уровне по сотрудничеству в области охраны окружающей среды (ноябрь, Женева — см. статью Экономическая комиссия ООН для Европы). В сентябре подписано соглашение о сотрудничестве между ЮНЕП и СЭВ.

О. Павелев.

Специальный комитет ООН по вопросу о ходе осуществления Декларации ООН о предоставлении независимости колониальным странам и народам (Комитет 24-х). Создан Генеральной Ассамблеей ООН в 1961 г. для рассмотрения вопроса и предоставления рекомендаций о ходе осуществления Декларации, принятой в 1960 г. по инициативе СССР. На 1 января 1980 г. Комитет состоял из 24 членов — гл. обр. социалистических и неприсоединившихся государств.

Деятельность в 1979 г. Комитет рассмотрел вопрос об осуществлении Декларации, а также различных решений ООН о колониальных территориях и разработал рекомендации относительно принятия дальнейших мер государствами, компетентными органами ООН и специализированными учреждениями и др. организациями в рамках системы ООН, направленных на ускорение процесса деколонизации и прогресса населения этих территорий в политической, экономической, социальной областях и в области образования.

По вопросу о Юж. Родезии Комитет вновь подтвердил неотъемлемое право народа этой территории на самоопределение, свободу и независимость, а также законность его борьбы за обеспечение этого права всеми имеющимися в его распоряжении средствами. Было подчеркнуто, что в Юж. Родезии возможно урегулирование только при участии Патристического фронта. Комитет вновь признал недействительным т. н. внутреннее урегулирование, достигнутое 3 марта 1978 г. Он осудил незаконную конституцию и фиктивные выборы, проведенные в соответствии с этой конституцией. Комитет вновь обратился к пр-ву Великобритании как управляющей державы с призывом принять все необходимые меры, чтобы покончить с незаконным режимом

в Юж. Родезии и предоставить народу Зимбабве возможность достичь независимости. Комитет осудил неоднократные акты агрессии и угрозы незаконного расистского режима против соседних государств. Он также решительно осудил политику правительства, в частности правительства ЮАР, которые продолжают оказывать поддержку этому режиму. Комитет осудил действия, предпринимаемые Великобританией и США, направленные на отмену санкций, введенных Советом Безопасности в отношении незаконного режима в соответствии со ст. 41 Устава ООН. Комитет обратился с просьбой к Совету Безопасности рассмотреть вопрос об установлении обязательного эмбарго на поставки нефти и нефтепродуктов в ЮАР.

Комитет вновь высказался за предоставление возможности народу Намибии под руководством СВАПО осуществить свое неотъемлемое право на самоопределение и независимость. Комитет решительно осудил продолжающуюся незаконную оккупацию этой территории ЮАР и подтвердил законность борьбы народа Намибии против нее всеми имеющимися в его распоряжении средствами. Комитет вновь объявил недействительными т. н. выборы в Намибии в декабре 1978 г. и подтвердил необходимость проведения свободных выборов под наблюдением и контролем ООН на всей территории. Комитет также подчеркнул, что любые переговоры о независимости Намибии ЮАР должна вести со СВАПО как с единственным законным представителем народа Намибии под эгидой ООН. Он призвал все государства-члены предоставлять всю необходимую помощь и поддержку СВАПО в ее борьбе за достижение независимости и нац. единства свободной Намибии. Комитет осудил и потребовал немедленно прекратить продолжающиеся воен. сотрудничество между ЮАР и некоторыми зап. и др. государствами. Комитет рекомендовал Совету Безопасности рассмотреть вопрос о принятии эффективных мер, включая санкции, предусмотренные главой VII Устава, в частности установление полных экономич. санкций, с целью обеспечения скорейшего выполнения режимом ЮАР решений Совета Безопасности.

Комитет принял в отношении ряда территорий рекомендации и предложения, направленные на осуществление их жителями права на самоопределение и независимость в соответствии с Декларацией независимо от размера территории, географич. изолированности или ограниченности ресурсов.

Комитет решительно осудил продолжающееся сотрудничество в ядерной области некоторых западных и других государств с ЮАР и призвал все правительства воздерживаться от любого сотрудничества с этим режимом, которое могло бы позволить ему производить ядерные материалы и создавать ядерное оружие.

А. Титаренко.

Специальный комитет ООН по операциям по поддержанию мира (Комитет 33-х). Учрежден Генеральной Ассамблеей в 1965 г. с целью всестороннего рассмотрения вопроса об операциях по поддержанию мира во всех его аспектах. Состоит из 33 государств, в т. ч. СССР, США, Великобритании и Франции.

Деятельность в 1979 г. Комитет провел три заседания: 2 и 17 апреля и 17 сентября. Он уполномочил Рабочую группу активизировать разработку согласованных руководящих принципов проведения операций по поддержанию мира в соответствии с Уставом ООН, а также рассмотреть конкретные меры, относящиеся к практич. осуществлению операций по поддержанию мира.

При обсуждении осн. внимание было уделено проектам, которые содержали альтернативные формулировки и отражали различные мнения относительно функций Генерального секретаря ООН, назначения командующего вооруж. силами, состава вооруж. сил по поддержанию мира, финансирования и путей обеспечения состояния готовности ООН к быстрому и эффективному проведению операций по поддержанию мира. В ходе обсуждения подтвердилось, что давно возникшие между странами основные расхождения во мнениях сохраняются.

Рабочая группа рассмотрела также конкретные меры, относящиеся к практическому осуществлению операций по поддержанию мира. Однако достичь консенсуса (общего согласия) по какому-либо из конкретных предложений по существу не смогла.

Делегация СССР заявила, что все вопросы, касающиеся практической подготовки операций по поддержанию мира, находятся в исключительной компетенции Совета Безопасности. Готовность же Совета Безопасности принять скорейшие и активные действия может быть обеспечена, в частно-

сти, посредством заключения соглашений, предусмотренных в статье 43 Устава ООН. Главная причина трудностей в работе Комитета, по мнению советской делегации, состоит в том, что отдельные его члены не отказались от попыток закрепить антиуставный подход к вопросу об операциях ООН по поддержанию мира в проектах статей руководящих принципов. Только на основе согласованных решений, строго соответствующих Уставу ООН, могут быть успешно преодолены трудности в вопросе разработки руководящих принципов проведения операций ООН по поддержанию мира.

Специальный комитет ООН по усилению эффективности принципа неприменения силы в международных отношениях. Учрежден Генеральной Ассамблеей в декабре 1977 г. с целью разработки Всемирного договора о неприменении силы в международ. отношениях, а также вопроса о мирном урегулировании споров или других соответствующих рекомендаций. Состоит из 35 государств, включая СССР, США, Великобританию, Францию. Создание Комитета является результатом инициативы СССР, внесенной в 1976 г. на рассмотрение 31-й сессии Генеральной Ассамблеи предложение о заключении Всемирного договора о неприменении силы в международ. отношениях и представившего проект такого договора.

Деятельность в 1979 г. На 2-й сессии Комитета в Нью-Йорке 17 апреля — 11 мая в центре внимания было советское предложение о разработке Всемирного договора о неприменении силы, в поддержку которого высказались представители социалистических и развивающихся стран.

Несмотря на данное Комитету 33-й сессии Генеральной Ассамблеи поручение «продолжить свою работу с целью разработки в возможно ближайшее время Всемирного договора о неприменении силы в международных отношениях», зап. страны с помощью различных процедурных уловок по-прежнему вели линию на срыв советской инициативы, утверждая, в частности, что Всемирный договор мог бы якобы дублировать или даже ослабить действие соответствующих положений Устава ООН. Требуя изучения Комитетом причин нарушений принципа неприменения силы, имевших место за последнее время, делегации зап. стран, в первую очередь США и Великобритании, пытались тенденциозно переключить его внимание на проблемы мирного разрешения споров и операций ООН по поддержанию мира.

Делегация СССР настояла на возобновлении деятельности рабочей группы Комитета, созданной для конкретного обсуждения возможного проекта Всемирного договора, и представила в ней основные статьи советского проекта такого договора. Делегации зап. стран всячески тормозили работу группы, добиваясь рассмотрения предложений, не касающихся договора о неприменении силы. Эти делегации пытались также сорвать одобрение доклада Комитета Генеральной Ассамблее, к которому приложен советский проект Всемирного договора, и выступили против включения в доклад рекомендации о дальнейшей деятельности Комитета. Однако большинство делегаций высказалось за продолжение работы, подчеркнув важность возложенных на Комитет задач.

Специальный комитет по Уставу ООН и усилению роли Организации. Учрежден Генеральной Ассамблеей в 1974 г. для рассмотрения предложений государств относительно Устава ООН и усиления роли Организации в деле поддержания и укрепления междунар. мира и безопасности, развития сотрудничества между всеми народами и развития норм междунар. права в отношениях между государствами. Состоит из 47 государств — членов ООН, включая СССР, США, Великобританию, Францию.

Деятельность в 1979 г. Резолюцией 33-й сессии Генеральной Ассамблеи Комитету на его очередной (5-й) сессии, состоявшейся в Женеве 19 февраля — 16 марта, поручалось завершить составление перечня и изучение предложений по мирному урегулированию споров, продолжить работу над предложениями, касающимися поддержания междунар. мира и безопасности, и рассмотреть предложения о рационализации процедур органов ООН.

Как и на предыдущих сессиях Комитета, делегация СССР выступила с позиций независимости Устава ООН, прошедшего испытание временем, активно разъясняя, что любые предложения, идущие в направлении его пересмотра, не могут быть поддержаны со стороны СССР и чреваты серьезными последствиями для будущего ООН. В ходе острой дискуссии из предложений по мирному урегулированию

споров были исключены те, которые непосредственно затрагивали положения Устава ООН. В докладе Комитета Генеральной Ассамблее включено 21 предложение, из которых по 9 отмечена возможность достижения общего соглашения.

Состоялось обсуждение вопроса о поддержании междунар. мира и безопасности. Делегация СССР подчеркивала, что осн. задачей в этой области является осуществление практич. мер по свертыванию гонки вооружений и разоружению, а также принятие международно-правовых гарантий безопасности государств. Сторонники пересмотра Устава ООН выступали за изменение положений, которые определяют состав и компетенцию Совета Безопасности, и за расширение полномочий Генеральной Ассамблеи в ущерб положениям Устава ООН. Делегация США осн. упор сделала на операциях ООН по поддержанию мира и необходимости финансирования этих операций всеми членами ООН. Ввиду существенных расхождений в позициях делегаций Комитет не подготовил согласованного перечня предложений по вопросу о поддержании междунар. мира и безопасности.

По вопросам рационализации процедур ООН зап. страны внесли ряд предложений, преследовавших в качестве осн. цели деполитизацию деятельности Генеральной Ассамблеи. Делегация СССР выступила против такой линии и высказалась за концентрацию внимания Комитета на устраниении дублирования и параллелизма в работе органов ООН и недопущение разбухания административного аппарата Секретариата ООН. Перечень предложений по этому вопросу Комитетом также не был составлен.

В докладе Генеральной Ассамблеи выражается мнение, что в целом Комитетом достигнут определенный прогресс в выполнении возложенных на него задач. *М. Борисенко.*

СОВЕТ БЕЗОПАСНОСТИ

В соответствии с Уставом ООН на Совет Безопасности возложена главная ответственность за поддержание междунар. мира и безопасности. Для выполнения вытекающих из этой задачи обязанностей Совету Безопасности предоставлены широкие полномочия, в частности, согласно главе VII Устава, исключительное право принимать превентивные или принудительные меры, включая использование вооруж. сил. Государства — члены ООН соглашаются подчиняться решениям Совета Безопасности и выполнять их.

Совет Безопасности состоит из 15 членов, в т. ч. 5 постоянных — СССР, США, Великобритания, Франция и Китай, 10 непостоянных членов, избираемых Генеральной Ассамблеей на 2 года. В 1979 г. непостоянными членами Совета были Боливия, Габон, Кувейт, Нигерия, Чехословакия, Бангладеш, Замбия, Норвегия, Португалия и Ямайка. Срок полномочий первых пяти истек 31 декабря 1979 г. и на их место избраны ГДР, Мексика, Нигер, Тунис и Филиппины.

Решения Совета Безопасности по всем вопросам, кроме процедурных, считаются принятыми, если за них подано не менее 9 голосов, при условии, что ни один из постоянных членов Совета не голосовал против, т. е. постоянные члены Совета имеют право вето.

Деятельность в 1979 г. Положением на Ближнем Востоке. На заседаниях с 9 по 22 марта Совет Безопасности рассмотрел вопрос о положении на оккупированных Израилем арабских территориях. Большинство в 10 голосов (США голосовали против; Великобритания, Норвегия, Португалия и Франция воздержались) Совет принял решение пригласить представителей ООП принять участие в обсуждении. Представитель СССР указал, что палестинская проблема составляет сердцевину всего сложного комплекса ближневосточного урегулирования, без ее решения нельзя достичь справедливого и прочного мира в этом районе земного шара. Путь к всеобъемлющему и справедливому урегулированию на Бл. Востоке включает в себя, как это и предусматривалось решениями Совета Безопасности и Генеральной Ассамблеи ООН, вывод израильских войск со всех оккупированных в 1967 г. арабских территорий, осуществление неотъемлемых законных нац. прав арабского народа Палестины, включая право на создание собств. государства и обеспечение независимого существования и безопасности всех государств этого района. Такое урегулирование может быть достигнуто только при участии всех заинтересованных сторон, включая ООП. В связи с невыполнением Израилем резолюций Совета Безопасности СССР высказался за рассмотрение вопроса о применении

в отношении Израиля санкций, предусмотренных главой VII Устава ООН.

22 марта Совет Безопасности 12 голосами при 3 воздержавшихся (Великобритания, Норвегия, США) принял по проекту Бангладеш, Замбии, Кувейта и Нигерии резолюцию, в которой призвал Израиль, как оккупирующую державу, строго соблюдать Четвертую Женевскую конвенцию 1949 г. 18—20 июля Совет Безопасности рассмотрел вопрос о положении на оккупированных арабских территориях. Он заслушал доклад Комиссии Совета Безопасности, учрежденной в соответствии с резолюцией Совета от 22 марта 1979 г. Совет 14 голосами при 1 воздержавшемся (США) принял резолюцию, в которой положительно оценил работу, проведенную Комиссией при подготовке доклада о создании израильских поселений на арабских территориях, оккупированных с 1967 г.

На заседаниях 29 июня, 27 июля, 23—24 августа Совет Безопасности рассмотрел вопрос об осуществлении палестинским народом его неотъемлемых прав. СССР высказался за одобрение рекомендаций Комитета по осуществлению неотъемлемых прав палестинского народа.

На заседаниях 19 января, 26 апреля, 15, 30—31 мая, 12—14 июня, 29—30 августа и 19 декабря Совет Безопасности рассматривал вопрос о положении в Ливане, создавшемся в результате актов агрессии и грубого вмешательства Израиля во внутренние дела этой арабской страны. 19 января Совет Безопасности продлил срок пребывания Временных Сил ООН в Ливане (ВСООНЛ), расположенных на юге Ливана, на 5 месяцев — до 19 июня, 14 июня он продлил их срок еще на 6 месяцев — до 19 декабря, 19 декабря вновь продлил этот срок еще на 6 месяцев — до 19 июня 1980 г. (СССР и Чехословакия во всех случаях при голосовании воздержались, а Китай не участвовал в голосовании). При рассмотрении Советом 26 апреля промежуточного доклада Генерального секретаря ООН о ВСООНЛ Совет отметил значит. увеличение напряженности в этом районе. Совет подчеркнул большое значение размещения ВСООНЛ во всех частях Юж. Ливана. 20—30 августа рассматривался вопрос о новых вооруж. провокациях Израиля на юге Ливана. Было подчеркнуто, что вооруж. провокации Израиля приобрели особенно вызывающий характер после подписания сепаратного договора между Израилем и Египтом.

30 мая Совет Безопасности продлил срок пребывания СОООНП на сирийско-палестинском участке на 6 месяцев — до 30 ноября, а 30 ноября продлил этот срок еще на 6 месяцев — до 31 мая 1980 г. (Китай в обоих случаях не участвовал в голосовании).

К и п р с к и й о н о с. На заседаниях 15 июня и 14 декабря Совет Безопасности рассмотрел вопрос о положении на Кипре. СССР высказался за вывод с острова всех иностр. войск и ликвидацию находящихся там иностр. военных баз, за предоставление возможности двум нац. общинам Кипра решать вопросы внутр. устройства своего государства при разумном учете интересов и прав как греческой, так и турецкой общин, без вмешательства извне. 15 июня Совет Безопасности продлил срок пребывания вооруж. сил ООН на Кипре (ВСООНК) на 6 месяцев — до 15 декабря, а 14 декабря еще на 6 месяцев — до 15 июня 1980 г.

Ж а л о б а А н г о л ы н а Ю А Р. На заседаниях с 19 по 28 марта Совет Безопасности рассмотрел жалобу Анголы на ЮАР. Совет 12 голосами при 3 воздержавшихся (Великобритания, США, Франция) принял по проекту 7 стран (Бангладеш, Боливия, Габона, Замбии, Кувейта, Нигерии, Ямайки) резолюцию, в которой решительно осудил расистский режим ЮАР за его преднамеренные, упорные и непрерывные вооруж. вторжения на территорию Анголы; решительно осудил использование ЮАР территории Намибии в качестве плацдарма для вооруж. вторжений в Анголу; потребовал, чтобы ЮАР немедленно прекратила свои провокационные вооруж. вторжения в Анголу и неукоснительно уважала независимость, суверенитет и территориальную целостность этой страны. В резолюции также дана высокая оценка твердой позиции Анголы и др. прифронтовых государств в поддержку национально-освободительной борьбы народа Намибии и содержится призыв к государствам — членам ООН оказывать Анголе и др. прифронтовым государствам всю необходимую помощь для укрепления их оборонного потенциала.

1—2 ноября 1979 г. Совет Безопасности вновь рассмотрел жалобу Анголы в связи с агрессией ЮАР против этого суверенного государства. Совет 12 голосами при 3 воздержавшихся (Великобритания, США, Франция) принял резолю-

цию по проекту 6 стран (Бангладеш, Габона, Замбии, Кувейта, Нигерии, Ямайки). В резолюции Совет решительно осудил агрессию ЮАР против Анголы; призвал правительство ЮАР незамедлительно прекратить все акты агрессии и провокаций против Анголы и немедленно вывести все свои вооруженные силы из Анголы.

П о л о ж е н и е в Ю ж н о й Р о д е з и и. На заседаниях 2—8 марта, 27—30 апреля и 21 декабря Совет рассмотрел вопрос о положении в Юж. Родезии. 8 марта Совет 12 голосами при 3 воздержавшихся (Великобритания, США, Франция) принял резолюцию, в которой решительно осудил вооруж. вторжения, совершенные незаконным расистским режимом меньшинства Юж. Родезии против Анголы, Мозамбика и Замбии, которые представляют собой элементарное нарушение суверенитета и территориальной целостности этих стран; осудил попытки и маневры незаконного режима, включая его т. п. выборы в апреле 1979 г., направленные на сохранение и расширение управления расистского меньшинства и на недопущение достижения Зимбабве независимости и подлинного правления большинства; заявил, что любые выборы, проводимые под эгидой незаконного расистского режима, и их результаты являются недействительными и что ни ООН, ни государства-члены не признают никаких представителей или органов, созданных в результате этих выборов.

СССР высказался за решительное осуждение Советом Безопасности агрессивных действий расистских режимов Юж. Родезии и ЮАР против соседних африканских государств как грубое нарушение междунар. права и серьезную угрозу междунар. миру и безопасности. Быстрое и справедливое решение проблемы Юж. Родезии может быть достигнуто лишь посредством четкого выполнения соответствующих резолюций Генеральной Ассамблеи и Совета Безопасности, строгого и неукоснительного применения санкций во всем их объеме против режима Я. Смита и поддерживающей его ЮАР, путем передачи власти подлинным патриотам Зимбабве в лице Патристического фронта. 30 апреля Совет 12 голосами при 3 воздержавшихся (Великобритания, США, Франция) принял по проекту 7 стран (Бангладеш, Боливия, Габона, Замбии, Кувейта, Нигерии и Ямайки) резолюцию, в которой вновь решительно осудил все попытки и маневры незаконного режима Юж. Родезии, направленные на сохранение и расширение правления расистского меньшинства.

21 декабря Совет 13 голосами при 2 воздержавшихся (СССР, Чехословакия) принял резолюцию об отмене санкций против Южной Родезии и роспуске комитета по санкциям.

Ж а л о б а З а м б и и н а ю ж н о р о д е з и й с к и й р е ж и м. 23 ноября Совет Безопасности рассмотрел вопрос об актах агрессии против Замбии, совершенных незаконным расистским режимом меньшинства в Юж. Родезии. На основе консенсуса Совет принял по проекту 6 стран (Бангладеш, Габона, Замбии, Кувейта, Нигерии, Ямайки) резолюцию, в которой решительно осудил незаконный режим Юж. Родезии за его продолжающиеся неспровоцированные акты агрессии против Замбии; решительно осудил также продолжающиеся тайное соучастие ЮАР в актах агрессии, совершаемых против Замбии; призвал правительство Великобритании как управляющую власть срочно принять эффективные меры для обеспечения того, чтобы незаконный расистский режим меньшинства в Юж. Родезии воздержался от совершения повторяющихся актов агрессии и провокаций против Замбии.

П о л о ж е н и е в Ю г о - В о с т о ч н о й А з и и. На заседаниях с 23 по 28 февраля и 16 марта Совет Безопасности рассмотрел по настоянию Великобритании, Норвегии, Португалии и США вопрос «Положение в Юго-Восточной Азии и его последствия для международного мира и безопасности». СССР выступил против рассмотрения данного вопроса, поскольку это не могло способствовать осуществлению стоящих перед Советом задач и отвлекало внимание Совета от китайской агрессии против Социалистической Республики Вьетнам.

СССР и Чехословакия внесли в Совет Безопасности проект резолюции, в котором предусматривалось решительное осуждение агрессии Китая против Вьетнама, содержалось требование к КНР незамедлительно вывести все свои войска с вьетнамской территории и предлагалось всем государствам — членам ООН прекратить любые поставки Китаю оружия и передачу технологий, которая могла быть использована в военных целях. Принятие этой резолюции Советом Безопасности явилось бы действительно важным вкладом

в дело обуздания китайских агрессоров и восстановления международного мира и безопасности.

В ходе состоявшейся в Совете Безопасности дискуссии многие представители государств — членов ООН подвергли решительно осуждению агрессивные действия китайских экспансионистов против Вьетнама, подчеркивали необходимость незамедлительного вывода китайских войск из Вьетнама, указывали на опасность, которую представляет для междунар. мира и безопасности экспансионистский курс китайского руководства.

16 марта Совет провел голосование по проекту 5 стран — членов АСЕАН (Индонезия, Малайзия, Сингапур, Таиланд и Филиппины). Проект этот не был принят, поскольку один постоянный член Совета (СССР) проголосовал против. (Против голосовала также Чехословакия.) Советский Союз голосовал против, т. к. в этом проекте не было четкого осуждения китайской агрессии и требования к Китаю ликвидировать все последствия совершенной им агрессии, а также возместить причиненный ущерб.

Вопрос о положении в Кампучии. На заседаниях с 11 по 15 января Совет Безопасности рассмотрел вопрос о положении в Кампучии. СССР решительно выступил против рассмотрения в Совете обращения бывшего кампучийского режима, расценив это как попытку отвлечь внимание мировой общественности от совершенных кляузой Пол Пота чудовищных преступлений против народа своей страны и агрессивных актов против соседних государств, которые привели к подрыву стабильности и междунар. безопасности в этом районе. Предложение Советского Союза отложить рассмотрение вопроса до приезда представителей правительства Кампучии — Народно-революционного совета — для принятия участия в работе Совета Безопасности было отклонено большинством голосов членов Совета. Несмотря на решительные возражения делегаций СССР и Чехословакии против приглашения для участия в работе Совета Безопасности т. н. «делегации демократической Кампучии», Совет предоставил ей право принять участие в его работе. 15 января Совет Безопасности провел голосование по проекту резолюции 7 стран (Бангладеш, Бразилия, Габона, Замбия, Кувейт, Нигерия и Ямайка). Проект этот не был принят, т. к. один постоянный член Совета (СССР) проголосовал против. (Против проголосовала также Чехословакия.)

Вопрос об отношениях между Ираном и США был рассмотрен на заседаниях Совета Безопасности по просьбе Ген. секретаря ООН, проходивших с 27 ноября по 4 декабря, 29—31 декабря.

Совет единогласно принял по проекту, подготовленному в ходе консультаций между членами Совета, резолюцию, в которой выражено беспокойство опасным уровнем напряженности между Ираном и США и содержится настоятельный призыв к правительству Ирана со ссылкой на обязательство всех государств — участников как Венской конвенции о дип. сношениях 1961 г., так и Венской конвенции о консульских сношениях 1963 г. уважать неприкосновенность дип. персонала и помещений дип. представительств, незамедлительно освободить персонал посольства США, задержанный в Тегеране, предоставить ему защиту и позволить ему покинуть страну; резолюция призывает правительство Ирана и США принять меры для мирного решения еще не урегулированных между ними вопросов к их взаимному удовлетворению в соответствии с целями и принципами Устава ООН, а также проявлять максимальную сдержанность в существующей обстановке.

Представитель СССР в Совете Безопасности подчеркнул, что в нынешней ситуации Совет Безопасности должен действовать таким образом, чтобы реально способствовать быстрейшему разрешению конфликта между США и Ираном. Желание иранского правительства восстановить справедливость, поправившее прежним режимом, следует должным образом учитывать и принимать во внимание. В вопросе о захвате амер. посольства в Тегеране, как отметил советский представитель, СССР исходит из своей принципиальной позиции о необходимости уважения дип. привилегий и иммунитета.

Обращение Марокко. На заседаниях с 20 по 25 июня Совет Безопасности рассмотрел по просьбе Марокко вопрос о Западной Сахаре. 25 июня Совет принял решение о прекращении дальнейшего рассмотрения данного вопроса.

Рекомендация о приеме в ООН. 12 сентября Совет Безопасности единогласно одобрил рекомендацию о приеме Сенг-Люсия в члены ООН. А. Титаренко.

ЭКОНОМИЧЕСКИЙ И СОЦИАЛЬНЫЙ СОВЕТ (ЭКОСОС)

Создан в 1946 г. Состоит из избираемых ГА ООН 54 государств-членов, треть которых ежегодно переизбирается сроком на 3 года. По сложившейся практике постоянные члены Совета Безопасности переизбираются в ЭКОСОС на каждый очередной срок.

Состав ЭКОСОС (на 1 января 1980 г.): Австралия, Алжир, Аргентина, Багамские О-ва, Барбадос, Бельгия, Болгария, Бразилия, Великобритания, Венесуэла, Венгрия, Гапа, ГДР, Доминиканская Республика, Заир, Замбия, Индия, Индонезия, Ирак, Иордания, Ирландия, Испания, Италия, Камерун, Кипр, Китай, Лесото, Ливия, Малави, Мальта, Марокко, Мексика, Непал, Нигерия, ОАЭ, Пакистан, Румыния, Сенегал, США, СССР, Таиланд, Танзания, Тринидад и Тобаго, Турция, ФРГ, Филиппины, Франция, ЦАР, Чили, Швеция, Эквадор, Эфиопия, Югославия, Япония.

Под руководством ЭКОСОС работают 5 региональных экономических комиссий ООН — ЭКА, ЕЭК, ЭКЗА, ЭКТА и ЭСКАТО, Комиссия ООН по насел. пунктам и др.

Деятельность в 1979 г. На 1-й очередной сессии ЭКОСОС (10 апреля — 11 мая, Нью-Йорк) рассматривались по традиции гл. обр. социальные проблемы. Вновь остро проходило обсуждение вопроса о борьбе против расизма и расовой дискриминации. В принятой резолюции одобряется декларация и программа действий, принятые Всемирной конференцией против расизма, апарtheid и колониализма на юге Африки (1977 г., Лисабон). Приняты также резолюции о дальнейшем поощрении и развитии прав человека и основных свобод, о нарушении прав человека на оккупированных арабских территориях, в Южной Африке, в Чили и др. Много внимания было уделено положению женщин.

На 2-й сессии ЭКОСОС (4 июля — 3 августа, Женев), где обсуждались гл. обр. экономические проблемы, представители развивающихся стран выражали озабоченность по поводу отрицательного воздействия кризисных явлений в капиталистической экономике на экономическое положение этих стран. Они обвиняли западные государства в усилении протекционизма, в нежелании перестраивать междунар. экономические отношения на принципах демократии и равенства.

ЭКОСОС призвал правительства и все организации системы ООН активно содействовать полному осуществлению Декларации о предоставлении независимости колониальным странам и народам, оказывать необходимую помощь национально-освободительным движениям, расширить помощь палестинскому народу. По инициативе социалистических государств были одобрены резолюции, подчеркивающие важную роль гос. сектора в содействии экономическому росту развивающихся стран, необходимость подготовки квалифицированных нац. кадров и т. д. Приняты решения об оказании помощи Мозамбику, Замбии, Ботсване, Лесото и др.

Состоялась Конференция ООН по науке и технике в целях развития (август, Вена).

В. Александров.

Экономическая и социальная комиссия ООН для Азии и Тихого океана (ЭСКАТО). Обр. в 1947 г. На 1 января 1980 г. в ЭСКАТО входило 35 полноправных членов (31 государство Азии и р-на Тихого океана, в т. ч. СССР; Великобритания, Нидерланды, США и Франция) и ассоциир. члены с правом ветоц. голоса (8 стран и территорий ЮВА и р-на Тихого океана). Высший орган — сессия ЭСКАТО. Рабочие органы — постоянные к-ты: по пром. сти; с. х-ву; планированию; торговле; транспорту и связи; природным ресурсам; народонаселению; социальному развитию; статистике. Исполнит. орган — секретариат (местопребывание — Бангкок, Таиланд). Исполнит. секретарь — Д. Б. И. Марамис (Индонезия). В рамках Комиссии действуют ряд региональных центров, спец. к-тов, учебных и исследоват. ин-тов и др. Под эгидой ЭСКАТО созданы Азиатский клиринговый союз и Азиатско-тихоокеанское сообщество электросвязи.

Деятельность в 1979 г. В марте в Маниле (Филиппины) сессия ЭСКАТО, рассмотрев социально-экономич. положение в регионе и продолжив разработку основных направлений стратегии развития на 80-е годы для стран Азии и Тихого океана, подчеркнула взаимосвязь между развитием и миром, безопасностью и разоружением; отметила важность обеспечения справедливости, равнопра-

вия и взаимной выгоды в междунар. экономич. отношениях; указала на необходимость комплексного планирования развития, проведения индустриализации и аграрных реформ, справедливого распределения доходов, контроля над деятельностью иностр. капитала в странах Азии и Тихого океана. По инициативе делегаций МНР, СРВ, ЛИДР и ДРА сессия приняла резолюцию о роли гос. сектора в развитии стран региона и о содействии кооперат. движению. Сессия решила объединить 4 региональных учебных и исследовательских в единый Азиатский и тихоокеанский центр развития. В течение года в рамках ЭСКАТО продолжались строительство трансасиатских ж. д. и шоссе, осуществление проектов освоения ресурсов р. Меконг и исследования шельфовых зон стран региона. В СССР состоялись 4 семинара для специалистов стран региона (по вопросам агропром. комплексов, ирригации, строительства автодорог, фрахтования).

Д. Б. П. Марами посетил СССР (сентябрь). С. Лавров. Экономическая комиссия ООН для Африки (ЭКА). Обр. в 1958 г. На 1 января 1980 г. в ЭКА входило 49 полноправных членом — стран Африки и ассоциир. члены: Намибия и Великобритания. Высший орган — сессия ЭКА (конференция министров). Исполнит. орган — Секретариат (местопребывание — Аддис-Абеба, Эфиопия). Исполнит. секретарь — А. Адедеджи (Нигерия). У ЭКА — субрегиональные отделения в Киншасе (Заир), Лусаке (Замбия), Танжере (Марокко) и Ниаме (Нигер). В рамках ЭКА действует Ин-т экономич. развития и планирования.

Деятельность в 1979 г. В марте в Рабате (Марокко) сессия ЭКА рассмотрела социально-экономич. положение в Африке, проблемы и перспективы Африки в рамках 3-го десятилетия развития ООН, продовольств. программу и развитие с. х-ва в африканских странах и др.; одобрила региональную стратегию развития на 80-е годы [достижение самоподдерживающегося развития и экономич. роста, коллективная (субрегиональная и региональная) опора на собств. силы, справедливое распределение результатов социально-экономич. развития, ускорение индустриализации] и призвала ОАЕ одобрить подготовленный ЭКА проект декларации о приверженности стран Африки стратегии опоры на собств. силы; решила создать региональный центр по использованию солнечной энергии и африканский ин-т по подготовке высшего технич. персонала и ряд др., а также упразднить Исполком и Технич. к-т экспертов.

В течение года под эгидой ЭКА проведены конференции африканских демографов, министров транспорта и связи, министров пром-сти, картографов и др.

В апреле в Аддис-Абебе советская делегация провела с руководством ЭКА переговоры о расширении сотрудничества между СССР и ЭКА.

М. Савостьянов. Экономическая комиссия ООН для Европы (Европейская экономическая комиссия. ЕЭК). Создана в 1947 г. На 1 января 1980 г. членами ЕЭК были 32 европейских государства (в т. ч. СССР, УССР и БССР), а также США и Канада. Высший орган — пленарная сессия, созываемая ежегодно. Местопребывание Секретариата ЕЭК — Женева. Исполнит. секретарь — Я. Становник (СФРЮ).

Деятельность в 1979 г. 27 марта — 6 апреля и 23—27 апреля состоялась 34-я сессия ЕЭК. На ней была подтверждена решимость правительств стран-членов эффективно выполнять в рамках ЕЭК положения Заключительного акта Сопевания по безопасности и сотрудничеству в Европе, касающиеся торгово-экономического и научно-технического сотрудничества. Главное внимание было уделено завершению подготовки к созыву в соответствии с предложением СССР общеевропейского совещания на высоком уровне по охране окружающей среды. Создан новый орган ЕЭК из старших советников правительств стран-членов по энергетике с целью содействия развитию более тесного междунар. сотрудничества в этой области, в т. ч. для рассмотрения проблем, связанных с организацией в соответствии с инициативой СССР общеевропейского совещания на высоком уровне по энергетике. Прочие решения касались развития междунар. сотрудничества в области фармацевтической пром-сти, в освоении новой технологии добычи и использования угля и др.

Проходившее 13—15 ноября в Женеве под эгидой ЕЭК общеевропейское совещание на высоком уровне по сотрудничеству в области охраны окружающей среды (с участием США и Канады) приняло Конвенцию о трансграничном загрязнении воздуха на большие расстояния, резолюцию о практических мерах до вступления в силу указанной кон-

венции и Декларацию о малоотходной и безотходной технологии и использовании отходов. Конвенцию о трансграничном загрязнении воздуха на большие расстояния подписали 34 делегации стран — участниц совещания (в т. ч. СССР, УССР и БССР) и «Общий рынок».

С. Юдин. Экономическая комиссия ООН для Западной Азии (ЭКЗА). Обр. в 1973 г. На 1 января 1980 г. в ЭКЗА входило 13 арабских стран Азии и ООП. Высший орган — сессия ЭКЗА. Исполнит. орган — Секретариат (местопребывание — Багдад, Ирак). Исполнит. секретарь — М. С. аль-Аттар (ИАР).

Деятельность в 1979 г. В апреле — мае в Багдаде сессия ЭКЗА, рассмотрев социально-экономич. положение в регионе и основные направления стратегии развития на 80-е годы для стран региона, утвердила программу работ на 1980—81 гг., в которой отдается приоритет проскам в с. х-ве, пром-сти, планировании, развитии населенных пунктов и внешней торговле; решила созвать в 1980 г. региональную конференцию по борьбе с опустышиванием; рекомендовала ЭКОСОС приостановить членство АРЕ в ЭКЗА в целях «сохранения согласованности и координации действий комиссии в области экономич. и социального развития района» (делегации ООП, Ирака и НДРЙ сделали также оговорки в вопросе о приглашении на сессию в качестве наблюдателя делегации США, поскольку США «не признают законных прав одного из членом Комиссии», т. е. ООП); приняла резолюции: о перестройке экономич. и социальных органов ООН; о развитии экономич. сотрудничества между странами региона; о помощи странам — членам ЭКЗА в разработке внешнеторговой и фин. политики и др.

М. Савостьянов. Экономическая комиссия ООН для Латинской Америки (ЭКЛА). Создана в 1948 г. Постоянными членами ЭКЛА являются государства Лат. Америки, а также США, Великобритания, Франция, Нидерланды, Канада и Испания (с апреля 1979 г.); член-сотрудник с правом совещательного голоса — Белиз. Высший орган — пленарная сессия, созываемая раз в два года. Исполнит. орган — Секретариат, возглавляемый исполнит. секретарем (Э. Иглесиас, Уругвай). Местопребывание Секретариата — Сантьяго (Чили).

Деятельность в 1979 г. На состоявшейся очередной сессии (апрель, Ла-Пас, Боливия) были вновь подвергнуты резкому осуждению (в частности, в докладе ген. секретаря ЛАЭС Х. Монкайо) протекционистские меры зап. стран, принимаемые против экспортируемых латиноамер. странами товаров, а также деятельность транснац. компаний, ущемляющих экономич. интересы стран региона. Была подвергнута критике традиционная модель развития стран региона, действие которой не привело к разрешению проблем нищеты в латиноамер. странах и ликвидации внешнеторг. структурных диспропорций. Представитель Эквадора подчеркнул, что трудности развития стран региона порождены дискриминацией, которой они подвергаются со стороны зап. держав, и высказался за выработку четких правил, регулирующих деятельность иностранного капитала с учетом нац. интересов латиноамер. стран. Представитель США пытался противодействовать осуждению большинством латиноамер. стран внешнеторг. протекционизма, деятельности транснац. компаний, дискриминационного механизма внешнего финансирования.

В работе сессии принимала участие делегация СЭВ, которая распространила на ней доклад «Совет Экономической Взаимопомощи. 30 лет», а также заявление Исполкома СЭВ в связи с китайской агрессией против СРВ.

На сессии в качестве полноправного члена ЭКЛА была принята Испания.

В ноябре в столице Венесуэлы Каракасе проведена региональная конференция ЭКЛА, посвященная роли женщин в экономическом и социальном развитии стран континента. Было одобрено обращение к общественности континента с призывом содействовать подлинной эмансипации женщин, бороться против их дискриминации в политич., экономич., культурной и обществ. жизни.

В декабре опубликован доклад исполнит. секретаря ЭКЛА Э. Иглесиаса «Латинская Америка на пороге 80-х годов», в котором рассматриваются некоторые итоги послевоенного социально-экономич. развития (в особенности последнего десятилетия — 1970—79 гг.) Лат. Америки и проблемы региона в наступающем десятилетии. В докладе отмечается, что истекший период характеризовался значительным экономическим ростом стран региона, но что социальные проблемы в них все еще не решены. Как следствие все большего

втягивания латиноамер. стран в мировое капиталистич. хозяйство значительно выросла их зависимость. В наступающем десятилетии латиноамер. странам предстоит «усовершенствовать социальные последствия и увеличить темпы экономического роста, укреплять свою автономию». Для преодоления стоящих перед регионом проблем латиноамер. странам рекомендуется ориентироваться на «справдливое, динамичное и автономное развитие».

Э. Белый.

Комиссия ООН по населенным пунктам. Создана в конце 1977 г. Состоит из представителей 58 государств (в т. ч. СССР), избираемых ЭКОСОС на 3 года. Секретариат Комиссии, именуемый Центром ООН по населенным пунктам, координирует и направляет работу в области населенных пунктов в рамках системы ООН. Местопребывание Центра — Найроби (Кения). Исполнит. директор Центра — А. Рамачандран (Индия).

Деятельность в 1979 г. В марте состоялась 2-я сессия Комиссии. Большое внимание она уделила Фонду населенных пунктов, финансированию и выполнению проектов, выделенных Центром в качестве первоочередных. Сессия рассмотрела вопросы, касающиеся сотрудничества с другими организациями, в первую очередь с ЮНЕП, ЮНЕСКО, ПРООН, ФАО. Решено более тесно координировать действия Центра ООН по населенным пунктам с действиями других организаций с целью создания объединенной программы деятельности в области населенных пунктов в рамках ООН.

О. Павелев.

СОВЕТ ПО ОПЕКЕ

В 1979 г. Совет по опеке состоял из США, управляющих территориями под опекой, и СССР, Великобритании, Франции и КНР как постоянных членов Совета Безопасности (представитель Китая в работе сессий Совета не участвовал).

Деятельность в 1979 г. 14—15 февраля 1979 г. в Нью-Йорке проходила 14-я спец. сессия Совета по опеке, созванная по просьбе США. В резолюции, принятой 15 февраля 3 голосами против 1 (СССР), Совет постановил направить (в марте) выездную миссию на Маршалловы Острова в составе представителей Великобритании и Франции для наблюдения за ходом конституционного референдума.

На 46-й сессии Совета в Нью-Йорке (21 мая — 15 июня 1979 г.) было рассмотрено положение на Тихоокеанских островах в составе Каролинских, Маршалловых и Марианских островов. 6 июня Совет постановил направить выездную миссию в Палау в составе представителей Великобритании и Франции для наблюдения за ходом референдума, намеченного на 9 июля 1979 г. Резолюция эта была принята 3 голосами против 1 (СССР).

(В июле Соединенные Штаты отменили первую конституцию Палау, одобренную большинством населения в ходе референдума, поскольку их не устраивало записанное в конституции стремление народа Палау объявить свою страну зоной мира, свободной от ядерного оружия и военных баз.)

Представитель СССР выступил на сессии в поддержку народа Микронезии, за предоставление ему подлинной свободы и независимости, вплоть до образования самостоятельного государства. Аннекционистский курс США, направленный на расчленение Микронезии и навязывание отдельной ее частям различных статусов зависимости от управляющей державы, находится в противоречии с Уставом ООН, с Соглашением об опеке 1947 г. и Декларацией о деколонизации 1960 г. Вопрос об этой территории является составной частью проблемы деколонизации и не может решаться Соединенными Штатами в одностороннем порядке в обход Совета Безопасности. Организация Объединенных Наций, ее компетентные органы, подкрепила делегация СССР, должна принять необходимые меры для того, чтобы народ Микронезии мог беспрепятственно осуществить свое законное право на полную свободу и независимость. *А. Титаренко.*

МЕЖДУНАРОДНЫЙ СУД

Главный судебный орган ООН. Учрежден в 1945 г. Статут Международного Суда составляет неотъемлемую часть Устава ООН. Участниками Статута являются все государства — члены ООН. Суд состоит из 15 судей, избираемых независимо Советом Безопасности и Генеральной Ассамблеей на 9 лет, причем треть состава Суда переизбирается каждые три года (первые выборы состоялись в феврале 1946 г.). Члены Суда выступают в своем личном качестве,

а не как представители государств, гражданами которых они являются, однако в числе судей не может быть более одного гражданина любого государства. Местопребывание Суда — Гаага (Нидерланды).

Сторонами по рассматриваемым Судом делам могут быть только государства. Решения Суда имеют силу исключительно для государств, которые сделали общее заявление о своей готовности признать (с теми или иными оговорками) обязательную юрисдикцию Суда по всем правовым спорам (на 1 января 1979 г. таких государств было 45; СССР подобного заявления не делал), а также для государств, которые обязались передавать на рассмотрение Суда споры по отдельным междунар. соглашениям или признали юрисдикцию Суда по конкретному спору. До вынесения окончательного решения по делу Суд может указать временные меры, которые должны быть приняты для обеспечения прав любой из сторон. Суд дает консультативные заключения по юридич. вопросам Генеральной Ассамблее, Совету Безопасности, другим органам ООН, а также специализированным учреждениям системы ООН.

Деятельность в 1979 г. В феврале Суд принял к производству спор между Тунисом и Ливией относительно разграничения континентального шельфа между ними, назначив срок для представления сторонами меморандумов с изложением их претензий. В ноябре США возбудили в Суде дело против Ирана в связи с захватом в Тегеране в качестве заложников сотрудников амер. посольства. Суд 14 декабря вынес определение о временных мерах, высказавшись за освобождение заложников и предложив правительствам США и Ирана воздерживаться от любых действий, которые могли бы усугубить положение и затруднить разрешение спора. Правительство Ирана отказалось назначить своего представителя для участия в рассмотрении дела. *М. Борисенко.*

СЕКРЕТАРИАТ ООН

Один из главных органов ООН. Состоит из Генерального секретаря ООН, являющегося главным административным должностным лицом ООН, и назначаемого им персонала Секретариата. Генеральный секретарь ООН назначается Генеральной Ассамблеей по рекомендации Совета Безопасности на 5 лет. С 1 января 1972 г. Генеральным секретарем ООН является К. Вальдхайм (Австрия), назначенный на 31-й сессии Генеральной Ассамблеи на новый пятилетний срок — до 31 декабря 1981 г. Персонал Секретариата набирается на возможно более широкой географической основе. На начало 1980 г. в Секретариате ООН насчитывалось 11 032 чел., работавших в штаб-квартире ООН в Нью-Йорке (5188), а также в отделении ООН в Женеве и в секретариатах Международного суда, ЮНКТАД, ЮНИДО, ЮНЕП, региональных экономич. комиссий, в 60 информац. центрах ООН в столицах государств — членах ООН, а также в составе ряда специальных миссий. Расходы на содержание Секретариата ООН покрываются за счет регулярного бюджета ООН. На 34-й сессии Генеральной Ассамблеи регулярный бюджет ООН на 1980—81 гг. был утвержден в размере 1247,8 млн. долл., из которых 512,1 млн. долл. должны покрываться взносами государств — членов ООН, согласно шкале взносов, рассчитываемой в соответствии с размером нац. дохода отдельных стран. *А. Титаренко.*

МАГАТЭ И СПЕЦИАЛИЗИРОВАННЫЕ УЧРЕЖДЕНИЯ ООН

Международное агентство по атомной энергии (МАГАТЭ) — международная специализированная организация, осн. в 1957 г. с целью содействия более широкому использованию атомной энергии в мирных целях. Входит в систему ООН. Членами Агентства к началу 1980 г. являлись 109 государств, в т. ч. СССР. В 1979 г. из МАГАТЭ была исключена ЮАР. Ген. директор МАГАТЭ — С. Эклунд (Швеция). Местопребывание МАГАТЭ — Вена.

Деятельность в 1979 г. Выступая на 23-й сессии Ген. конференции МАГАТЭ (4—10 декабря, Дели), С. Эклунд подчеркнул, что во многих странах Запада сохраняются трудности (политического, экономического, экологического и социального характера), которые отрицательно сказываются на темпах строительства АЭС. Тем не менее атомная энергетика уже превратилась в одно из основных направлений развития мирового топливно-энергетического хозяйства. К началу 1980 г. в странах — членах

МАГАТЭ находилось в эксплуатации 224 атомных энергетических реактора суммарной мощностью 125 млн. квт. На АЭС в 1979 г. было произведено св. 12% всей электроэнергетики. Количество действующих, сооружаемых и заказанных атомных энергетических реакторов достигло 536, а их суммарная электрическая мощность — 440 млн. квт. В 1985 г. количество действующих энергетических реакторов должно достигнуть 350, а число стран, которые будут их использовать, — 35. С АЭС поступит 16% всей электроэнергии.

На 23-й сессии Ген. конференции указывалось на возможность увеличения в ближайшие годы количества государств с действующими и не поставленными под гарантии МАГАТЭ ядерными установками. Эта тенденция представляет собой серьезную угрозу режиму нераспространения ядерного оружия. Настоятельно необходимы дальнейшее повышение роли договора о нераспространении ядерного оружия, участниками которого к концу 1979 г. являлись 110 государств, улучшение как механизма междунар. контроля, так и общей организации работы Агентства в этой области. Обращалось внимание на необходимость принятия мер для снижения вероятности широкого распространения плутониевого цикла, совершенствования методов и процедур контроля количества плутония в топливном цикле (от извлечения плутония из облученного топлива до повторного его использования в реакторах).

Регулярный бюджет МАГАТЭ на 1980 г. утвержден в сумме 75,7 млн. долл. (на 16% больше, чем в 1979 г.). Фонд оборотных средств на 1980 г. определен в 2 млн. долл. (на уровне 1979 г.). Фонд добровольных взносов — основной источник финансирования осуществляемой МАГАТЭ технической помощи развивающимся странам в области мирного использования атомной энергии — рекомендован Советом управляющих в сумме 10,5 млн. долл. (на 2 млн. долл. больше, чем в 1979 г.); к моменту завершения работы 23-й сессии Ген. конференции добровольные взносы составили только 5,8 млн. долл. Основные статьи расходов по регулярному и оперативному бюджетам (млн. долл.): гарантии — 19,4, техническая помощь и подготовка кадров — 14,2, физические науки — 5,4, ядерная безопасность и защита окружающей среды — 5,2, атомная энергетика и реакторы — 3,4, административно-управленческие расходы (персонал организации в 1979 г. составлял ок. 1,6 тыс. чел. из 65 стран) и расходы общего характера — 21,2.

Ген. конференция рекомендовала более последовательно защищать позицию атомной энергетики, активнее противостоять силам, выступающим против строительства АЭС — надежного источника снабжения энергией, способного обеспечить энергетические потребности человечества с меньшим, по сравнению с другими энергоносителями, риском нанесения ущерба здоровью людей и окружающей среде.

В. Андреев.

Всемирная метеорологическая организация (ВМО) — межправительственное специализированное учреждение ООН. Основана в 1947 г. Предшественница ВМО — Международная метеорологическая организация — была создана в 1873 г. Членами ВМО к концу 1979 г. состояли 144 государства (в т. ч. СССР, УССР и БССР) и 6 территорий (с ограниченным правом голоса). В 1979 г. в ВМО вступила Лесото. Президент ВМО — Р. Л. Китанар (Филиппины), ген. секретарь — А. К. Вин-Нилсен (Дания). Местопребывание ВМО — Женева.

Деятельность в 1979 г. 30 апреля — 26 мая в Женеве состоялся 8-й конгресс ВМО. Он определил основные направления научно-технической и оперативной деятельности ВМО на 1980—83 гг. Эта деятельность включает осуществление программы Всемирной службы погоды, Всемирной климатической программы, программ развития прикладной метеорологии, гидрологии, исследования водных ресурсов, программы исследований глобальных атмосферных процессов, программы образования, подготовки кадров и технического сотрудничества, программы сотрудничества с ООН и др. междунар. организациями.

Всемирная конференция по климату (февраль, Женева), организованная ВМО совместно с др. организациями, приняла декларацию, включающую рекомендации о научных исследованиях, необходимых для понимания и прогнозирования климата.

А. Аковов.
Всемирная организация здравоохранения (ВОЗ) — межправительственное специализированное учреждение ООН. Устав ВОЗ принят в 1946 г., вступил в силу в 1948 г. К концу 1979 г. в качестве членов в ВОЗ входило 151 государство; 2 страны были ассоциированными членами. Ген. директор

ВОЗ — Х. Малер (Дания). Местопребывание ВОЗ — Женева.

Деятельность в 1979 г. 32-я сессия Всемирной ассамблеи здравоохранения (7—25 мая, Женева) уделила большое внимание разработке стратегии с целью достижения «здоровья для всех к 2000 г.». При этом указывалось на необходимость пересмотра программ ВОЗ в свете итогов Международной конференции по первичной медико-санитарной помощи (1978 г., Алма-Ата). По инициативе СССР и других социалистических стран была принята резолюция, в которой подчеркнута неразрывная связь охраны здоровья народов с укреплением мира, разрядкой и разоружением.

Ассамблея подробно рассмотрела вопросы развития и координации медико-биологических исследований, подготовки кадров здравоохранения, обсудила программы ВОЗ по борьбе с сердечно-сосудистыми болезнями и респираторными заболеваниями, по охране психического здоровья и гигиене окружающей среды, проблемы, связанные с употреблением алкоголя. Был подтвержден факт ликвидации в мире оспы и одобрен план создания в ВОЗ аварийного запаса оспенной вакцины. Глубокое беспокойство у участников Ассамблеи вызвала эпидемия желтой лихорадки, имевшая место в ряде стран Зап. Африки и Лат. Америки. Особое внимание было уделено охране материнства и детства в связи с проведением Международного года ребенка; отмечалось, что ВОЗ оказывает различным странам большую помощь в этой области. Ассамблея наметила целый ряд мер с целью усилить деятельность ВОЗ в сфере оказания медико-санитарной помощи престарелым, определила роль Организации в подготовке наместников на 1982 г. Всемирной ассамблеи по проблемам престарелых. В рамках компетенции ВОЗ обсуждались вопросы технического сотрудничества между развивающимися странами.

Ассамблея высказалась за продолжение оказания помощи национально-освободительным движениям, признанным ОАЕ, и «прифронтовым государствам» на юге Африки, ставшим жертвой вооруженных провокаций расистских южноафриканских режимов, приняла, наряду с другими, решение продолжить оказание медико-санитарной помощи Кипру и Ливану.

Утвержден бюджет ВОЗ на 1980—81 гг. в сумме 427 290 тыс. долл. — на 20,59% больше, чем бюджет на 1978—79 гг.

Д. Соколов.

Всемирная организация интеллектуальной собственности (ВОИС) — межправительственная организация, с 1974 г. специализированное учреждение ООН. Заменила Объединенные международные бюро по охране интеллектуальной собственности (осн. в 1893 г.).

Под интеллектуальной собственностью понимаются права на т. н. пром. собственность (гл. обр. на изобретения, товарные знаки, пром. образцы), на научные открытия, а также авторские права на литературные, музыкальные, художественные, фотографические, кинематографические произведения. Цель ВОИС — содействовать междунар. охране интеллектуальной собственности и обеспечивать административное сотрудничество Союзов, занимающихся проблемами интеллектуальной собственности. На 1 января 1980 г. членами ВОИС и Союзов являлись св. 100 государств, в т. ч. СССР, УССР, БССР. Ген. директор (возглавляет Междунар. бюро ВОИС) — А. Богш (США). Местопребывание ВОИС — Женева.

Деятельность в 1979 г. Основное внимание ВОИС уделяла подготовке к дипломатической конференции по пересмотру Парижской конвенции об охране пром. собственности (заключена в 1883 г.). Началось практическое осуществление договора о патентной кооперации. Продолжался рассмотрение проблемы, связанной с сотрудничеством в деле совершенствования междунар. классификации и поиска патентных документов, облегчением доступа развивающимся странам к патентной информации и др.

А. Рамчик.

Всемирный почтовый союз (ВПС). Основан в 1874 г. С 1947 г. — межправительственное специализированное учреждение ООН. На 1 января 1980 г. членами ВПС являлись 158 стран (в т. ч. СССР, УССР, БССР). В 1979 г. из ВПС исключена ЮАР. Ген. директор ВПС — М. Собхи (Египет). Местопребывание ВПС — Берн (Швейцария).

Деятельность в 1979 г. 12 сентября — 26 октября в Рио-де-Жанейро состоялся 18-й Всемирный почтовый конгресс. В нем участвовали и представили 142 стран — членов ВПС, наблюдатели от специализированных учреждений ООН, ОАЕ, Лиги арабских государств и др. организа-

ций. Конгресс обсудил предложение о замене золотого франка (денежная единица, применяемая ВПС для установления тарифов и при расчетах) на СИЗ («сици. права заимствования» — см. статью Международной валютной фонд и по настоянию ряда стран, в т. ч. социалистических, решил использовать наряду с СИЗ золотой франк или иную денежную единицу (по договоренности). Конгресс установил новый порядок финансирования деятельности ВПС путем внесения членских взносов до начала текущего года, решил увеличить тарифы на авиачелю, одобрил предложения о выпуске ряда документов ВПС также на русском, немецком, португальском и китайском языках, избрал руководящие органы ВПС. В связи с обращением Кипра конгресс признал незаконным выпуск почтовых марок «почтовой администрацией турецкой общины» на Кипре.

З. Никифорова.

Международная ассоциация развития (МАР) — межправительственное специализированное учреждение ООН. Основана в 1960 г. как филиал МБРР. Предоставляет займы (гл. обр. развивающимся странам) на более льготных, чем МБРР, условиях. Срок кредитования до 50 лет, включая 10-летний период, в течение которого страны-дебиторы не производят никаких платежей. Помощь МАР, как правило, предоставляется странам, где голодовой доход на душу населения не превышает 580 долл. (по курсу долл. США 1977 г.). На 30 июня 1979 г. членами МАР было 121 государство. В 1978/79 фин. году в МАР вступили Острова Зеленого Мыса. СССР не входит в МАР. Первоначальный подписный капитал МАР образуется из взносов стран т. н. первой группы (20 экономически развитых капиталистических стран и Кувейт) в конвертируемых валютах, а также из взносов стран т. н. второй группы (экономически менее развитых) — на 10% в конвертируемых и на 90% в нац. валютах. Остальная часть средств в МАР составляет из доплат взносов стран-членов в их нац. валютах. Президент МАР — Р. Макнамара (США); одновременно он является президентом МБРР и МФК. Местонахождение органов МАР — Вашингтон.

Деятельность в 1978/79 фин. году. На 30 июня 1979 г. капитал МАР составлял 16 460 млн. долл. 6601 млн. долл. из этой суммы приходился на первоначальный подписный капитал, а также на первые три взноса стран-участниц в счет его увеличения и оценивался по курсу долл. США 1960 г. Оставшиеся 9859 млн. долл. оценивались по текущему курсу доллара (долл. США 1960 г. соответствовал примерно 1,2 долл. по состоянию на 30 июня 1979 г.). В середине 1979 г. наибольшие квоты имели (млн. долл. по текущему курсу): США — 5605; Великобритания — 2284; ФРГ — 2249; Япония — 1935; Франция — 1159; Канада — 1020. Поскольку количество голосов, как и в МБРР, определяется величиной подписки на основной капитал, США располагали 20,58% (наибольшая доля) общего количества голосов. В 1978/79 фин. году продолжало выполняться соглашение об увеличении ресурсов МАР путем расширения взносов 23 промышленно развитых и 3 нефтедобывающих развивающихся стран. С учетом новых добровольных дотаций общая сумма средств, которые решено внести, достигла к 30 июня 1979 г. 8601 млн. долл. Однако осуществление соглашения тормозилось решением Конгресса США об «увязке» американских бюджетных ассигнований МАР (2400 млн. долл.) с выполнением политических условий, предъявляемых США к странам — получателям займов.

С начала своей деятельности до 30 июня 1979 г. МАР предоставила 870 займов на общую сумму 16 732 млн. долл. В 1978/79 фин. году МАР предоставляла займы на сумму 3022 млн. долл. для финансирования 105 проектов в 43 странах. Наиболее крупные займы получили (млн. долл.): Индия — 1192; Бангладеш — 271,0; Пакистан — 164,0; Египет — 134,5; Индонезия — 126,0; Танзания — 76,5; Шри-Ланка — 68,0.

С. Зеленев.

Международная организация гражданской авиации (International Civil Aviation Organization, ИКАО) — межправительственное специализированное учреждение ООН. Основана в 1944 г. Членами ИКАО на 1 мая 1980 г. являлись 146 государств, в т. ч. СССР (с 1970 г.). Президент Совета ИКАО — А. Котейт (Ливан), ген. секретарь — И. Ламберт (Франция). Местонахождение ИКАО — Монреаль (Канада).

Деятельность в 1979 г. Специализированное совещание ИКАО по предотвращению и расследованию авиационных происшествий (сентябрь, Монреаль) приняло решение обобщить в спец. Руководстве ИКАО опыт госу-

дарства по предотвращению авиационных происшествий и разработать методику профилактической работы, направленной на обеспечение безопасности междунар. полетов. 24-я сессия Юридического комитета ИКАО (май, Монреаль) решила разработать проект междунар. конвенции по правовому статусу командира воздушного судна, выполняющего междунар. полет.

Общий объем регулярных (междунар. и внутренних) перевозок пассажиров, груза и почты, выполненных авиакомпаниями государств — членов ИКАО в 1979 г., достиг 123,75 млрд. т-км (рост по сравнению с 1978 г. на 10%). Перевезен 741 млн. пассажиров — на 10% больше, чем в 1978 г. Коэффициент коммерческой загрузки самолетов составил 53% (в 1978 г. — 64%).

А. Брылов.

Международная организация труда (МОТ) — специализированное учреждение ООН (с 1946 г.). Как межправительственная организация создана в 1919 г. К концу 1979 г. в МОТ входили 140 государств, в т. ч. СССР, УССР и БССР. В 1979 г. членами МОТ стали Острова Зеленого Мыса и Гренада. Наряду с правительствами в МОТ представлены профсоюзы и предприниматели (руководители предприятий) государств-членов. Секретариатом МОТ является Международное бюро труда (МБТ). Ген. директор МБТ — Ф. Бланшар (Франция). Местонахождение МБТ — Женева. В столицах ряда стран, в т. ч. в Москве, МБТ имеет свои отделения.

Деятельность в 1979 г. 6—27 июня в Женеве проходила 65-я сессия Ген. конференции МОТ. Делегации СССР и других стран социалистического содружества обратили внимание на необходимость разработки новых мероприятий, направленных на борьбу с массовой безработицей в капиталистических и развивающихся странах, на улучшение и расширение социально-экономических и профессиональных прав трудящихся. Представители правительств и профсоюзов социалистических и многих развивающихся стран осудили грубые нарушения прав трудящихся и профсоюзных свобод в Чили и других странах, угнетаемых военно-диктаторскими режимами, подчеркнули необходимость принятия решительных мер против нарушения Израилем прав арабских трудящихся на оккупированных территориях. Сессия приняла новые конвенции и рекомендации о защите докеров от несчастных случаев и о продолжительности рабочего времени и периодов отдыха на автомобильном транспорте, резолюцию о мерах по осуществлению решений Всемирной конференции по вопросам занятости (в эту резолюцию по инициативе делегаций социалистических стран включен спец. раздел о разоружении, в котором подчеркивается зависимость расширения занятости от всеобщего разоружения и предусматриваются соответствующие конкретные меры со стороны МБТ).

3-я Европейская региональная конференция МОТ (16—25 октября, Женева) приняла ряд резолюций об улучшении условий труда и производственной среды, сотрудничестве в деле социального обеспечения, обмене опытом в области организации труда и управления предприятиями, последствиях внедрения новой технологии, правах профсоюзов и трудовых отношениях, проблемах трудящихся-мигрантов и трудоустройстве молодежи, а также резолюцию о вкладе МОТ в общеевропейское сотрудничество.

А. Анушкин-Тимофеев.

Международная финансовая корпорация (МФК) — межправительственное специализированное учреждение ООН. Основана в 1956 г. как филиал МБРР. Исполняет собственные ресурсы и привлекает средства частных рынков капиталов, финансирует инвестиции частного и смешанного секторов экономики, гл. обр. в развивающихся странах, не требуя гарантии правительства тех стран, на территории которых расположено кредитруемый объект. Срок предоставления займов — от 7 до 25 лет, погашение займов должно производиться в той валюте, в которой займ был получен. Помимо финансирования капиталовложений, в задачи МФК входит оказание развивающимся странам помощи в области управления экономикой. На 30 июня 1979 г. членами МФК были 109 государств. В 1978/79 фин. году в МФК вступила Ботсвана. СССР не входит в МФК. Пред. директора МФК — президент МБРР (Р. Макнамара, США). Местонахождение органов МФК — Вашингтон.

Деятельность в 1978/79 фин. году. На 30 июня 1979 г. капитал МФК (он образуется из взносов государств-членов в соответствии с их подпиской на акции МФК, отчислений от прибыли Корпорации и дотаций МБРР) составлял 347,7 млн. долл. Наиболее крупные

взносы имели (млн. долл.): США — 79,8; Великобритания — 37,9; ФРГ — 15,5; Канада — 10,5; Индия — 7,5; Япония — 7,3; Франция — 5,8. Поскольку количество голосов в МФК определяется, как и в МБРР, величиной подписки на капитал, наибольшей их долей (31,2% общего количества голосов) располагали США. В 1978/79 фин. году продолжалась подписка стран-членов на акции Корпорации по исполнению решения об увеличении капитала МФК до 650 млн. долл.

На 30 июня 1979 г. общая сумма инвестиций МФК составила 2528 млн. долл. Эти средства вложены в 480 предприятий в 67 странах. 1052 млн. долл. инвестированы в странах Лат. Америки и Карибского бассейна, 659 — в странах Зап. Европы и Ближнего Востока, 525 — в странах Азии, 292 — в странах Африки. В 1978/79 фин. году МФК осуществила финансирование 48 проектов (на общую сумму 425 млн. долл.) в 34 странах: Аргентине, Бангладеш, Ботсване, Бразилии, Камбодже, Коста-Рике, Эквадоре, Египте, Греции, Гвинеи, Индии, БСК, Йордании, Кении, Южной Корее, Малави, Мексике, Марокко, Омане, Пакистане, Панаме, Папуа Новой Гвинеи, Перу, Филиппинах, Руанде, Испании, Шри-Ланке, Танзании, Таиланде, Тринидаде и Тобаго, Турции, Верхней Вольте, Заире, Уругвае. Распределение общей суммы займов по отраслям (млн. долл.): тяжелая пром-сть — 287,3; легкая пром-сть — 52,5; с. х-во — 37,2; энергетика и добывающая пром-сть — 30,6; денежные рынки и рынки капиталов — 7,7.

И. Васильева.

Международный банк реконструкции и развития (МБРР) — межправительственное специализированное учреждение ООН. Осн. в 1944 г., начал функционировать в 1946 г. Членами МБРР могут быть лишь члены МВФ. Банк предоставляет займы входящим в него странам (гл. обр. развивающимся) под гарантию правительства и контролирует их использование. Займы выдаются под процент (в 1979 г. — в среднем 7,8% годовых). Страны-получатели обязаны выполнять рекомендации Банка, давать ему отчеты об использовании займов, предоставлять требуемую им информацию. На 30 июня 1979 г. членами МБРР были 134 страны. В 1978/79 фин. году в Банк вступили Острова Зеленого Мыса и Соломоновы Острова. СССР не входит в МБРР. Президент МБРР — Р. Макнамара (США). Местонахождение органов МБРР — Вашингтон (отделения — в Париже и Токио).

Деятельность в 1978/79 фин. году. Десятилетний акционерный капитал МБРР на 30 июня 1979 г. составлял 37,43 млрд. долл. (по текущему курсу). Наибольшие суммы подписки имели (млн. долл. по текущему курсу): США — 8938; Великобритания — 3357; ФРГ — 2274; Япония — 1748; Франция — 1652; Индия — 1463; Канада — 1436. 10% капитала Банка внесены странами-членами в конвертируемой валюте, а остальные 90% составляют гарантийный фонд и подлежат оплате странами-членами только в случае, если Банк испытывает затруднения в выполнении своих обязательств. Поскольку каждая страна имеет в Банке 250 голосов плюс один голос за каждые 100 тыс. долл. взноса, США располагали 21,48% (наибольшая доля) общего количества голосов.

С начала своей деятельности до 30 июня 1979 г. МБРР заключил соглашения о предоставлении 1731 займа на общую сумму 51 697 млн. долл. (по текущему курсу). В 1978/79 фин. году МБРР подписал соглашения с 44 странами о предоставлении 142 займов на общую сумму 6989 млн. долл., в т. ч. странам Лат. Америки и Карибского бассейна предоставлено 2233 млн. долл., странам Азии — 2092 млн. долл., странам Зап. Европы, Сев. Африки и Бл. Востока — 2082 млн. долл., странам Зап. Африки — 317 млн. долл., странам Вост. Африки — 266 млн. долл. Распределение по отраслям (в млн. долл.): с. х-во — 1568; фин. учреждения — 629; пром-сть и оказание технич. помощи — 721; энергетика — 873; транспорт — 1431; образование, телевизионная связь и др. социальные проекты — 373; развитие городов — 296; водоснабжение и канализация — 647; туризм — 67. Наиболее крупные займы получили (в млн. долл.): Индонезия — 704; Бразилия — 674; Мексика — 552; Южная Корея — 397; Югославия — 385; Марокко — 349; Филиппины — 334. Крупнейшими кредиторами банка были: Япония, предоставившая 1702 млн. долл.; ФРГ — 1171 млн. долл.; Швейцария — 1546 млн. долл.; США — 666 млн. долл. Активы МБРР на 30 июня 1979 г. составили 51 413 млн. долл. Доходы МБРР в 1978/79 финансовом году достигли самого высокого в истории Бан-

ка уровня — 2,43 млрд. долл. Чистая прибыль — 407 млн. долл.

На 34-й ежегодной сессии МБРР и МВФ (октябрь 1979 г., Белград) представители капиталистических государств рекомендовали «развивать в „третьем мире“ преимущественно с. х. производство». Представители развивающихся стран отметили, что проводимая капиталистическими государствами протекционистская политика затрудняет экспорт пром. товаров из развивающихся стран и ведет к уменьшению их валютных поступлений. Обращалось также внимание на уменьшение гос. средств, выделяемых развивающимся странам в качестве помощи. В 1978/79 фин. году объем этой помощи составил всего 0,32% ВВП ведущих капиталистических государств вместо рекомендованных ООН 0,7%.

С. Зеленев.

Международный валютный фонд (МВФ) — межправительственное специализированное учреждение ООН. Осн. в 1944 г., начал функционировать в 1946 г. Цель МВФ — координировать валютно-финансовую политику стран-членов и предоставлять им среднесрочные валютные займы для урегулирования платежных балансов и поддержания валютных курсов. Кредитная деятельность Фонда осуществляется в рамках общего счета (оплаченный капитал собирается из взносов стран-членов) и спец. счета в усл. единицах СПЗ («спец. права заимствования»), выпускаемых периодически с 1970 г. и распределяемых между участниками кредитования в системе СПЗ пропорционально их долям (квотам) в уставном капитале. Стоимость СПЗ определяется на базе ведущих валют капиталистического мира.

По общему счету все страны, входящие в МВФ, имеют право получать иностр. валюту без каких-либо ограничений и условий в пределах 25% своей квоты в капитале Фонда (резервная доля), оплаченных обратной валютой. Предоставление займов сверх этой суммы обусловливается выполнением рекомендаций МВФ в области экономической и социальной политики. Совокупная сумма займов обычно ограничивается 125% квоты за 5 лет и 25% в течение одного года. Наряду с этим можно заимствовать средства на особые (конкретные) цели. Средства предоставляются Фондом путем продажи иностр. валюты (в обмен на национальную); погашение займов осуществляется в обратном порядке, путем выкупа нац. валюты. Срок кредитов ограничен, как правило, 3—5 годами (по отдельным видам займов — 10). Комиссионные выплачиваются в размере 0,5% годовых; осн. процент за кредит составляет от 4,375% до 6,875% годовых в зависимости от срока займа.

В компетенцию МВФ входит также рассмотрение вопросов, связанных с изменениями паритета и курсов валют стран-членов. В 1978 г. Фонд официально одобрил систему «плавающих» валютных курсов, которые де-факто существовали с 1973 г. Вступивший в 1978 г. в силу новый устав Фонда предусматривает отмену офиц. цены на золото, отказ от его использования в отношениях МВФ со странами-членами, в т. ч. при определении паритета валюты и при оплате квоты страны в Фонде. В качестве междунар. резервной кредитного средства и эталона стоимости выдвигаются СПЗ.

На 30 апреля 1979 г. членами МВФ являлись 138 государств. В 1978/79 фин. году в Фонд вступили Джибути, Доминика, Соломоновы О-ва, Острова Зеленого Мыса. СССР не входит в МВФ. Директор-распорядитель Фонда и пред. его директората — Ж. де Ларозьер (Франция). Местонахождение органов МВФ — Вашингтон (отделения в Париже и Женеве).

Деятельность в 1978/79 фин. году. На 30 июня 1979 г. капитал МВФ, т. е. общая сумма квот, устанавливаемых с учетом роли страны в мировой экономике и оплачиваемых на 25% конвертируемой валютой, а в остальной части — нац. валютой, составил 39 млрд. единиц СПЗ. Самые крупные квоты имели (млн. ед. СПЗ): США — 8405; Великобритания — 2925; ФРГ — 2156; Франция — 1919; Япония — 1659. Поскольку каждая страна имеет в МВФ 250 голосов плюс один голос на каждые 100 тыс. ед. СПЗ квоты, США располагали 20% (наибольшая доля) общего количества голосов.

С начала своей деятельности до середины 1979 г. Фонд предоставил займы по общему счету в целом на сумму 48,7 млрд. ед. СПЗ. В 1978/79 фин. году МВФ выдал странам-членам займы на 3719 млн. ед. СПЗ; наибольшие суммы (млн. ед. СПЗ) получили: США — 2275; Замбия — 173,7; Таиланд — 146,5; Перу — 105,5; Нидерланды — 99,9; Ямайка — 85,7; Египет — 75,0; Израиль — 72,4. В том же фин. году осуществлены операции по спец. счету на общую

сумму 5283 млн. ед. СПЗ, из которых 23% израсходованы на погашение осн. долга и процентов по обычным кредитам, предоставляемым МВФ; наибольшие суммы использовали (млн. ед. СПЗ): США — 1100; ФРГ — 192,2; Нидерланды — 190,0; Замбия — 143,0; Перу — 110,0; Ямайка — 70,0; Египет — 60,0.

С 1 января 1979 г. начал осуществляться рассчитанный на 3 года дополнительный выпуск СПЗ на общую сумму 12 млрд. ед. В 1978/79 фин. году завершена третья (из четырех) часть программы, в соответствии с которой Фонд возвращает странам-членам 1/6 часть своего золотого запаса и продает такую же часть на золотых аукционах по рыночной цене.

На 34-й ежегодной сессии МВФ и МБРР (октябрь 1979 г., Белград) обращалось внимание на внутреннее обесценение и внешнюю нестабильность основных валют капиталистического мира, а также на другие экономические неурядицы и странах Запада. Представители развивающихся государств, обеспокоенных неблагоприятными последствиями этих явлений для своей экономики, требовали изменить в их пользу систему голосования в МВФ, облегчить доступ к кредитам. Удовлетворено было лишь одно их требование — о продлении сроков кредитов в рамках расширенного финансирования. *И. Васильева.*

Международный союз электросвязи (МСЭ). Осн. в 1865 г., в своем нынешнем виде оформился в 1932 г. С 1947 г. — межправительственное специализированное учреждение ООН. К концу 1979 г. членами МСЭ являлись 154 государства (в т. ч. СССР, УССР, БССР). Ген. секретарь МСЭ — М. Мили (Тунис). Местопребывание МСЭ — Женева.

Деятельность в 1979 г. 34-я сессия Адм. совета МСЭ (4 — 22 июня, Женева) утвердила наряду с другими документами очередной доклад об использовании космического пространства в мирных целях (для электросвязи), рассмотрела вопрос о созыве в 1982 г. Полномочной конференции МСЭ, в компетенцию которой входит пересмотр Международной конвенции электросвязи, подписанной в 1973 г. Отмечалось, что в 1978 г. МСЭ осуществлял 198 проектов, в т. ч. (на средства из фондов ПРООН) в странах Африки — 31, Азии и бассейна Тихого океана — 37, Америки — 23, Европы и Среднего Востока — 22, межрегиональных — 22; были проведены три региональных семинара: по развитию морской радиосвязи (в Катаре), по электросвязи в сельской местности (в Дели), по телефонной связи (в Сингапуре). Общая сумма фондов на техническую помощь развивающимся странам в области электросвязи составила в 1978 г. св. 21,6 млн. долл. Количество телефонов в странах — членах МСЭ к 1980 г. должно было достигнуть 720 млн.

На проходившей 24 сентября — 5 декабря в Женеве Всемирной административной конференции радиосвязи был пересмотрен Международный регламент радиосвязи 1959 г. Новый регламент войдет в силу 1 января 1982 г. *З. Никифорова.*

Международный фонд сельскохозяйственного развития (International Fund for Agricultural Development, ИФАД) — межправительственное специализированное учреждение ООН. ИФАД начал свою деятельность в 1978 г. На 31 января 1980 г. членами Фонда являлось 131 государство. В декабре 1978 г. в ИФАД вступили Афганистан, Барбадос, Бурунди, Бутан, Иордания, Лаос, Маврикий, Мавритания, Мадагаскар, Парагвай, Сейшельские о-ва; в январе 1980 г. приняты КНР, Доминика, Гренада, Сент-Люсия, Мальдивы и БСК. СССР не участвует в Фонде. Президент ИФАД — А. аль-Сулари (Саудовская Аравия). Местопребывание Фонда — Рим.

Все члены ИФАД разделены на три категории: развитые страны — «доноры» (члены ЭЗСР); развивающиеся страны — «доноры» (члены ОПЕК); развивающиеся страны, получающие помощь. На конец 1979 г. капитал ИФАД составил 1061,1 млн. долл. На 31 октября 1979 г. взносы стран 1-й категории составляли 606,9 млн. долл., 2-й категории — 435,5 млн. долл. (всё 1042,4 млн. долл. — в свободно конвертируемой валюте), 3-й категории — 18,7 млн. долл.; основные «доноры»: США (200 млн. долл.), Иран (124,7 млн. долл.), Саудовская Аравия (105 млн. долл.), Венесуэла (66 млн. долл.), ФРГ и Япония (по 55 млн. долл.).

Деятельность в 1979 г. В течение года ИФАД предоставил 23 займа на сумму 375 млн. долл. для осуществления проектов в 20 странах, а также субсидии на техническую помощь (7 млн. долл.). Общая сумма займов,

предоставленных Фондом с начала его деятельности, достигла 500 млн. долл.; из 33 проектов, финансируемых ИФАД, 13 осуществляется в странах Азии, 12 — Африки, 8 — Лат. Америки. Объем средств, запланированных на 1980 г., — 400 млн. долл., включая 15 млн. долл. на техническую помощь. Адм. бюджет Фонда составил в 1979 г. 9,5 млн. долл.; на 1980 г. он утверждён в сумме 12,2 млн. долл. *В. Аврамов.*

Межправительственная морская консультативная организация (Inter Governmental Maritime Consultative Organization, ИМКО) — специализированное учреждение ООН. Начала функционировать в 1959 г. Членами ИМКО к концу 1979 г. состояли 112 государств, в т. ч. СССР. Ген. секретарь ИМКО — С. П. Шривастава. Местопребывание ИМКО — Лондон.

Деятельность в 1979 г. Проходившая 9—27 апреля в Гамбурге в рамках ИМКО междунар. конференция (в ней участвовали 52 государства, в т. ч. СССР) приняла Международную конвенцию о поиске и спасении людей на море. Участники конвенции обязуются немедленно оказывать необходимую помощь любому лицу, терпящему бедствие на море. Содержащиеся в конвенции междунар. правовые и технические нормы призваны обеспечить эффективную организацию и координацию действий национальных поисково-спасательных служб, составляющих в целом всемирную систему поиска и спасения людей на море.

16 июля вступили в силу конвенция и эксплуатационное соглашение о Международной организации морской спутниковой связи (International Maritime Satellite Organization, ИНМАРСАТ), депозитарием которых является ИМКО. ИНМАРСАТ тесно сотрудничает с ИМКО. К концу 1979 г. в ИНМАРСАТ входило 31 государство, в т. ч. СССР. Цель ИНМАРСАТ — обеспечение судов возможностью пользоваться средствами космической связи, значительно улучшающих передачу оповещений о бедствиях и охрану человеческой жизни на море, повышающих эффективность работы судов и точность определения ими своего местонахождения по радио.

Состоявшаяся 3—16 ноября 11-я сессия Ассамблеи — высшего органа ИМКО — призвала всех членов организации ускорить принятие и выполнение разработанных в рамках ИМКО междунар. соглашений. Ассамблея рекомендовала грузным нефтяным танкерам с осадкой семь и более метров, танкерам-химовозам и танкерам-газовозам использовать при проходе проливом Зунд лоячанские службы Дании и Швеции. Советская делегация заявила: СССР исходит из того, что принятие указанной рекомендации не затрагивает правового режима пролива Зунд, проход через который регулируется Копенгагенским трактатом 1857 г. Ассамблея рекомендовала также предъявлять повышенные требования к рулевому устройству новых пассажирских и грузовых судов, поручила Совету ИМКО изучить вопрос о баратрии (переадресовка груза в результате сговора между судовладельцем, капитаном и агентом, изменение названия и флага судна, подделка грузовых документов, потопление судов) и незаконном захвате судов, а также одобрила предложение относительно создания глобальной системы оповещения о бедствиях и обеспечения безопасности на море. Отмечалось, что в Олессе был успешно проведен междунар. семинар для представителей развивающихся стран на тему «Морское образование в СССР». *М. Кочарян.*

Организация Объединенных Наций по вопросам образования, науки и культуры (United Nations Educational, Scientific and Cultural Organization, ЮНЕСКО) — межправительственная организация, специализированное учреждение ООН. Существует с 1946 г. На 1 января 1980 г. членами ЮНЕСКО являлись 147 государств. СССР, УССР и БССР — члены ЮНЕСКО с 1954 г. Ген. директор ЮНЕСКО — А. М. М'Боу (Сенегал). Местопребывание Секретариата ЮНЕСКО — Париж.

Деятельность в 1979 г. 107-я (3—17 мая) и 108-я (19 сентября — 19 октября) сессии Исполнит. совета ЮНЕСКО проходили в условиях острой идеологической борьбы, т. к. западные страны не оставили своих попыток не допускать участия Организации в решении важнейших проблем современности, прежде всего таких, как укрепление мира, углубление разрядки, ликвидация колониализма и расизма. Однако их усилия не увенчались успехом. Главная роль при этом сыграла твердая и принципиальная позиция представителей СССР, других социалистических государств и большинства развивающихся стран.

В повестку дня 107-й сессии Совета по инициативе СССР был включен вопрос о выполнении резолюции 20-й сессии Ген. конференции ЮНЕСКО «Роль ЮНЕСКО в создании благоприятного общественного мнения для прекращения гонки вооружений, для перехода к разоружению». В принятой Советом резолюции подчеркивается «важность активного участия ЮНЕСКО в рамках ее компетенции в решении этой проблемы, имеющей огромное значение для будущего человечества». Остро проходило обсуждение вопроса о роли ЮНЕСКО в выполнении «Декларации о воспитании народов в духе мира», принятой 33-й сессией ГА ООН. Ген. директору предложено учитывать положения Декларации при выполнении программ ЮНЕСКО. Отметив, что Израиль не отказался от проведения археологических раскопок в Иерусалиме и от своих попыток изменить исторический и культурный характер этого города, Исполнит. совет, несмотря на сопротивление представителей западных стран, предложил ген. директору продолжить усилия по выполнению решений ЮНЕСКО, касающихся Иерусалима, и подготовить соответствующий доклад. Большое внимание было уделено подготовке в рамках ООН «Международной стратегии на третьи десятилетия развития», роли науки и техники в деле развития (на эту тему в Вене проведена Конференция ООН). Совет решил усилить деятельность ЮНЕСКО в области сейсмологии и в областях, связанных с изучением других стихийных бедствий, принял решение об активном участии ЮНЕСКО в подготовке наемской на 1981 г. Конференции ООН по новым и возобновляемым источникам энергии.

На 108-й сессии Совета обсуждались предварит. предложения ген. директора по программе и бюджету ЮНЕСКО на 1981—83 гг. По инициативе представителей СССР в принятой по этому вопросу резолюции в предварит. наброски программы были включены мероприятия по воспитанию в духе мира и междунар. взаимопонимания, продолжение крупных межправительственных программ по океанографии, гидрологии, охране биосферы, развитие программ в области энергетики, информатики и др. Острой дискуссии вызвали вопросы, касающиеся выполнения решений Ген. конференции об учебных и культурных учреждениях на оккупированных арабских территориях, вклада ЮНЕСКО в разработку международных актов, направленных на регламентацию и контроллирование деятельности многонац. корпораций, проблемы установления нового междунар. экономического порядка. В спец. резолюции Совет приветствовал победу народа Никарагуа, отметил его решимость начать «духовное, моральное, политическое, правовое, административное и материальное восстановление своей страны» и выразил готовность сотрудничать с правительством Никарагуа в областях, относящихся к компетенции ЮНЕСКО.

В 1979 г. ЮНЕСКО провела св. 200 междунар. конференций и совещаний. Ряд междунар. мероприятий был проведен на территории СССР: в их числе — Международный семинар журналистов (сентябрь, Ташкент), в котором приняли участие деятели средств массовой информации из 45 стран Азии, Африки, Европы и Америки. Важное политическое значение имело выступление Д. И. Брежнева в международной телевизионной программе ЮНЕСКО в связи с проведением Международного года ребенка.

А. М. М'Боу посетил в сентябре СССР. *Г. Можжев.*

Продовольственная и сельскохозяйственная организация ООН (Food and Agriculture Organization of the United Nations, ФАО) — межправительственное специализированное учреждение ООН. Основ. в 1945 г. К концу 1979 г. членами ФАО являлись 147 государств. В 1979 г. в ФАО приняты Доминика, Зап. Самоа и Сент-Люсия. СССР не входит в ФАО. Ген. директор ФАО — Э. Саума (Ливан). Место пребывания Секретариата ФАО — Рим.

Деятельность в 1979 г. В сотрудничестве с др. организациями системы ООН ФАО провела 12—20 июля в Риме Всемирную конференцию по аграрным реформам и развитию сельских районов. В ней приняли участие делегации 145 стран (в т. ч. СССР), 75 междунар. организаций, а также представители национально-освободительных движений и ряда неправительственных организаций. Конференция обсудила широкий круг вопросов, в т. ч. междунар. аспекты проблем аграрных реформ и развития сельских районов, включая (в контексте установления нового междунар. экономического порядка) предоставление финансовой и продовольственной помощи развивающимся странам, упорядочение междунар. торговли с.-х. продукцией, развитие экономического сотрудничества между развивающимися странами. Были приняты Декларация принципов, Программа действий и др. документы.

В Декларации принципов указывается, что «аграрная реформа является решающим компонентом развития сельских районов и что непрерывное преобразование сельских районов в контексте содействия нац. самообеспечению и установлению нового междунар. экономического порядка требует: более полного и равного доступа к земельным, водным и другим природным ресурсам; широкого участия в экономической и политической власти; увеличения занятости и более производительного применения труда; более полного использования навыков и энергии людей; участия и включения сельского населения в системы производства и распределения; увеличения производства, производительности и повышения продовольственной обеспеченности для всех групп и мобилизации внутр. ресурсов».

Проходившая 10—29 ноября в Риме 20-я сессия Конференции (высшего органа) ФАО приняла решение о проведении ряда мер в осуществление Программы действий Всемирной конференции по аграрным реформам и развитию сельских районов, одобрила (в принципе) предложенный ген. директором план действий в области мировой продовольственной безопасности (соответствующие обязательства приняты 81 страной и ЕЭС), призвала к скорейшему заключению междунар. соглашения о торговле пшеницей и конвенции продовольственной помощи, к оказанию технической, финансовой, продовольственной помощи развивающимся странам в создании и укреплении их нац. систем продовольственной безопасности, одобрила две новые спец. программы деятельности ФАО, направленные на оказание помощи развивающимся странам в борьбе с африканским трипанозомозом и в развитии и организации рыболовства в т. н. исключительных экономических зонах. Минимальное задание для добровольных взносов в фонд осуществления Мировой продовольственной программы ООН — ФАО установлено на 1981—82 гг. в сумме 1 млрд. долл. Одобрен пересмотренный текст Международной конвенции о защите растений. Бюджет ФАО на 1980—81 гг. утвержден в сумме 277,66 млн. долл., что на 23,9% превосходит бюджет предыдущего двухлетия.

Мировое производство пшеницы в 1979 г. оценивается ФАО в 420 млн. т (в 1978 г. — 450 млн. т), мировое производство риса (необрушенного) — в 375 млн. т (в 1978 г. — 366 млн. т). На 20-й сессии Конференции ФАО отмечалось, что в 58 из 106 развивающихся стран рост производства продовольствия в 70 е гг. отстал от роста населения. По оценке ФАО мировые запасы зерновых (впервые включаются запасы СССР и КИР) составят к началу с.-х. сезона 1980 г. 250 млн. т, что равно примерно 17% годового потребления зерна в мире; ФАО считает, что это несколько ниже минимального уровня, необходимого для обеспечения мировой продовольственной безопасности.

В. Аврамов.

ПОЛИТИЧЕСКИЕ, ЭКОНОМИЧЕСКИЕ, ВОЕННЫЕ И ОБЩЕСТВЕННЫЕ ОРГАНИЗАЦИИ

Азиатский банк развития (АзБР). Основ. в 1966 г. На 1 января 1980 г. членами АзБР были 43 страны. Высший орган — Совет управляющих (в нем представлены все страны — члены Банка). Руководящий орган — Совет директоров. Президент АзБР — Т. Юсида (Япония). Правление банка — в Манйле (Филиппины). 80% голосов членом АзБР распределяется соразмерно их доле в капитале (крупнейшие вкладчики — США, Япония, Индия, Австра-

лия, ФРГ, Великобритания, Канада, Филиппины, Индонезия), 20% — поровну между всеми странами-членами. У развившихся капиталистич. стран — ок. 60% голосов, что дает им фактич. контроль над деятельностью АзБР. Уставной капитал Банка (млн. долл.) — 9407, спец. фонд — ок. 2500.

Деятельность в 1979 г. С 16 августа процентная ставка по займам из основных фондов повышена с

7,4% до 7,6% годовых (с 1 января 1980 г. — 8,1%); займы из спец. фонда выдаются с процентной ставкой до 1% годовых. Всего к началу 1980 г. АЗБР предоставил развивающимся странам Азии займы (млн. долл.) на обычных условиях — 4688, на льготных (из спец. фонда) — 1963; в 1979 г. — 1251,6 (в 1978 г. — 1159), из них из основных фондов — 835,3 (в т. ч. Пакистану — 103, Юж. Корее — 73, Малайзии — 70); из спец. фонда — 416,3 (в т. ч. Пакистану — 47, Бирме — 31,6, Непалу — 29, ДРА — 20,1, Бангладеш — 10,8, Лаосу — 7).

В марте 1979 г. вступило в силу соглашение 17 пром. развитых стран — членов АЗБР о внесении в 1979—82 гг. дополнительно в спец. фонд 2150 млн. долл. для кредитования наименее развитых стран Азии. П. Выгонный.

Азиатско-тихоокеанский совет (Asian and Pacific Council — АЗПАК) — региональный политико-экономич. союз, направленный против нац.-освободит. движений в ЮВА и на Дальнем Востоке и тесно связанный с системой промпремприалстич. военно-политич. блоков и группировок в регионе; одной из функций АЗПАК провозглашено налаживание экономич., научно-технич., культурного и др. сотрудничества. Обр. в 1966 г. К началу 1980 г. его участниками были Австралия, Новая Зеландия, Таиланд, Филиппины, Юж. Корея, Япония и тайваньский режим. Высший орган — Сессия министров ин. дел (с 1973 г. не созывалась), между сессиями — Постоянный к-т.

Деятельность в 1979 г. Продолжался острый кризис АЗПАК, деятельность которого фактически оставалась парализованной. Из 5 региональных центров действовали лишь 2 (культурный и социальный) в Юж. Корее и по продолжению и добряниям на о. Тайвань). В течение года правящие круги Японии предпринимали усилия по подготовке создания т. н. Тихоокеанского сообщества, которое должно замнить АЗПАК. П. Выгонный.

АНЗЮК (Australia, New Zealand, United Kingdom — ANZUK) — военная группировка в составе Великобритании, Австралии, Новой Зеландии, Малайзии и Сингапура. Соглашение о создании АНЗЮК (Соглашение о «совместной обороне» Малайзии и Сингапура) вступило в силу 1 ноября 1971 г. В рамках АНЗЮК действует консультативный совет по вопросам «обороны» из представителей стран-участниц.

С 1 января 1975 г. прекратили свое существование т. н. объединенные вооруженные силы АНЗЮК в Малайзии и Сингапуре, а находившиеся там контингенты Австралии, Великобритании и Новой Зеландии перешли под непосредственное командование этих стран. Затем английские войска были выведены; Австралия оставила эскадрилью «Миражей» с обслуживающим персоналом в Малайзии, а Новая Зеландия — пехотный батальон в Сингапуре (в конце 1978 г. правительство Новой Зеландии приняло решение о выводе этого батальона, но в 1979 г. отложило реализацию этого решения).

Деятельность в 1979 г. Правительства Австралии, Великобритании и Новой Зеландии продолжали заявлять о намерении оставаться в группировке АНЗЮК и подтвердили в этой связи свои договорные, т. е. военные, обязательства в отношении стран — участниц АНЗЮК. Осуществлялся обмен визитами военных делегаций на высоком уровне. Их военные советники продолжали работать в штабе этой военной группировки, продолжались обучение и боевая подготовка представителей вооруженных сил Малайзии и Сингапура в Австралии и Новой Зеландии, военные корабли Австралии периодически посещали порты и патрулировали в водах, омывающих Малайзию и Сингапур.

В 1979 г. продолжалось проведение в рамках АНЗЮК совместных сухопутных, военно-воздушных и военно-морских маневров и учений. П. Выгонный.

АНЗЮС (Australia, New Zealand, United States — ANZUS) — военно-политич. блок в составе Австралии, Новой Зеландии и США. «Договор безопасности» (Тихоокеанский пакт), положивший начало деятельности АНЗЮС, подписан 1 сентября 1951 г. в Сан-Франциско и вступил в силу 29 апреля 1952 г.

Деятельность в 1979 г. Правительства США, Австралии и Новой Зеландии уделяли значительное внимание активизации военно-политического сотрудничества, укреплению блока АНЗЮС и расширению сферы его дея-

тельности на Индийский океан и новые районы Тихого океана.

4—5 июля 1979 г. в Канберре состоялась очередная 28-я сессия Совета АНЗЮС, в которой приняли участие зам. премьер-министра и мин. ин. дел Новой Зеландии Б. Толбойс, гос. секретарь США С. Вэкс, мин. ин. дел Австралии Э. Пикок и мин. обороны Австралии Д. Киллен. Участники сессии уделили особое внимание мерам по дальнейшей активизации блока АНЗЮС и расширению сферы его деятельности. В заключительном коммюнике они дали позитивную оценку «эффективному военному сотрудничеству» в рамках блока, выразили удовлетворение ходом осуществления широких программ обмена между тремя родами вооруженных сил и проведением совместных маневров, поставками вооружения из США в Австралию и Новую Зеландию и т. д. Члены Совета приветствовали нормализацию отношений между США и Китаем и заключение китайско-японского «договора о мире и дружбе». Партнеры по АНЗЮС муссировали вопрос о т. н. индокитайских беженцах, способствуя таким образом провокационной политике Пекина в районе Юго-Восточной Азии.

В течение года активно проводились военные учения и маневры в рамках блока. П. Выгонный.

Ассоциация государств Юго-Восточной Азии (Association of South East Asian Nations, АСЕАН) — региональная организация. Обр. в 1967 г. в составе Индонезии, Малайзии, Сингапура, Таиланда и Филиппин. Целями АСЕАН провозглашены развитие экономич., социального и культурного сотрудничества стран-членов, содействие установлению «мира и стабильности» в ЮВА. Руководящие органы — Сессия министров ин. дел, между сессиями — Постоянный к-т; с 1976 г. проводятся Совещания глав государств и правительства. Рабочие органы — Секретариат (местопребывание — Джакарта, Индонезия), к-ты по торговле, пром-сти, с. х-ву, транспорту, финансам и др. Ген. секретарь — А. бин Абдуллах (Малайзия). На деятельности АСЕАН скальвается то, что ее члены тесно связаны с крупнейшими капиталистич. странами, прежде всего с США и Японией.

Деятельность в 1979 г. Продолжалась усиление по политич. и организац. укреплению АСЕАН, активизация ее деятельности: прошли двусторонние встречи и переговоры глав государств и правительств стран — членов АСЕАН; в рамках АСЕАН — совещания министров ин. дел, экономики и др., рассматривавшие итоги деятельности АСЕАН и пути укрепления ее роли и влияния в ЮВА; переговоры АСЕАН (на уровне министров) с США, Японией, ЕЭС, Австралией и Новой Зеландией. Вместе с тем не было достигнуто заметного прогресса во внешнеорг. и экономич. связях АСЕАН с развитыми капиталистич. странами.

В июне на о. Бали (Индонезия) Сессия министров ин. дел вновь высказалась за создание «зоны мира, свободы и нейтралитета» в ЮВА; призвала развитие капиталистич. страны отказаться от протекционистской политики в области торговли; утвердила в качестве совместного объекта АСЕАН план стр-ва з-да кальцинир. соды в Таиланде. В июле, после завершения работы Сессии ее участники провели переговоры с главами внешнеполитич. ведомств США, Японии, Австралии и Новой Зеландии и председателем ЕЭС, стремившимися использовать эти переговоры для нагнетания атмосферы напряженности в ЮВА и разжигания антивьетнамской кампании.

В 1979 г. продолжались усилия стран Запада и КНР, направленные на то, чтобы использовать АСЕАН в их военно-политич. целях, подтолкнуть АСЕАН к превращению в военно-политич. группировку. Однако руководители стран — членов АСЕАН неоднократно заявляли, что АСЕАН не является военной организацией. П. Выгонный.

Африканский банк развития (АФБР). Осн. в 1964 г. (действует с 1966 г.). На 1 января 1980 г. членами АФБР были 48 стран Африки. Высший орган — Совет управляющих, исполнит. орган — Совет директоров (местопребывание — Абиджан, БСК). Президент АФБР — Гоидве (Малави); с 29 июля 1979 г.: до этого — К. Д. Фордвор (Гана). Под эгидой АФБР действуют Междунар. фин. об-во капиталовложений и развития в Африке, кредитующее частный сектор; Африканский фонд развития (АФФР), предоставляющий странам-членам помощь на льготных условиях; Спец. фонд Нигерии.

Деятельность в 1979 г. В мае в Абиджане Совет управляющих 46 голосами против 2 (АНДР и Ливии) подтвердил принятое в 1978 г. решение разрешить неафриканским вкладчикам участвовать в капитале АФБР, в то же время рекомендовал президенту банка следить за тем, чтобы АФБР сохранял свой африканский характер. Ок. 20 неафриканских государств (гл. обр. страны Запада) согласились участвовать в капитале банка: их доля составил св. 33,3%. В июле в Абиджане Совет управляющих утвердил решение Совета директоров о смещении К. Д. Фордвора с поста президента АФБР за превышение полномочий.

В течение года АФБР выделил из собоств. ресурсов и из средств АФФР (млн. афр. фр.) Того — 2005, Бенину — ок. 2000, Мозамбик — ок. 2000, Камеруну — 1500, Гане и БСК (совместно) — ок. 3000, Запру — 1000, Гвинею-Бисау — ок. 1000, ЦАР — ок. 800.

В 1979 г. АФБР разместил на западногерманском рынке капиталов 2 облиг. займа по 100 млн. марок ФРГ каждый сроком на 8—10 лет из расчета 7,75% годовых. Управление междунар. развития (УМР) США предоставило АФБР субсидию в 780 тыс. долл.

А. Аскероф.

«Бенилюкс» (Экономический союз Бельгии, Нидерландов и Люксембурга). Договор об учреждении этого союза, созданного на базе таможенного союза, подписан в 1958 г. сроком на 50 лет, начал действовать в 1960 г. Окончательно должен вступить в силу после устранения всех экономических противоречий между странами-участницами. С этой целью был предусмотрен переходный период, который дважды продлевался, но так еще и не завершится.

Деятельность в 1979 г. После четырехлетнего затишья в рамках «Бенилюкса» возобновились переговоры о лучшей координации деятельности бельгийских и голландских морских портов. Был внесен также проект создания совместной голландско-бельгийской радиопрограммы, предназначенной для 800 тыс. голландцев, проживающих вне Нидерландов, а также для фламандцев. Реализация проекта натолкнулась на ряд серьезных возражений, касающихся прежде всего финансовой стороны дела. На заседаниях межпарламентского консультативного Совета «Бенилюкса» в конце 1979 г. отмечалось, что остаются несоординированными действия трех стран в области поощрения инвестиций, крайне медленно гармонизируются системы страхования экспортных кредитов, отсутствует единая конвенция в области охраны окружающей среды и т. п.

Г. Яценко.

Всемирная конфедерация труда (ВКТ) — реформистское профобъединение христианско-синдикалистского характера. Осн. в 1920 г. Включает 83 нац. профорганизации 79 стран общей численностью ок. 15 млн. членов (конец 1979 г.). Президент — М. Пенен (Канада), ген. секретарь — Я. Кулаковский (Бельгия). Местопребывание Секретариата — Брюссель. ВКТ имеет региональные организации в Лат. Америке (Латиноамериканский профцентр трудящихся) и Азии (Братство азиатских профсоюзов).

Деятельность в 1979 г. 174-я (апрель — Нассонь, Бельгия) и 175-я (октябрь — Бильбао, Испания) сессии конфедерального совета ВКТ рассмотрели вопросы, касающиеся реорганизации деятельности Конфедерации в соответствии с решениями 19-го съезда ВКТ (1977 г.) об «обновлении мирового профсоюзного движения», взаимоотношения ВКТ с другими междунар. профсоюзными организациями. Сессия исполнил. бюро ВКТ (31 января — 2 февраля, Брюссель) обсудила проблемы занятости в капиталистических странах, положение в развивающихся странах и деятельность в них профсоюзов.

ВКТ неоднократно выступала с предложениями по вопросам междунар. разделения труда, установления нового междунар. экономического порядка, равноправных торговых и экономических отношений между капиталистическими и развивающимися странами. Она выражала солидарность с жертвами антипрофсоюзных репрессий в Чили, Никарагуа, с народами Южной Африки, борющимися против расизма и апартеида. Конфедерация приняла, наряду с другими документами, заявление в связи с проведением Международного года ребенка.

По призыву ВФП, МКСП и ВКТ 9—16 сентября проводилась Международная неделя солидарности с чилийским народом. ВКТ поддержала призыв Европейской конфедерации профсоюзов о проведении 24—30 ноября Недели действий против безработицы в странах Зап. Европы. Представители ВКТ приняли участие в 3-й Европейской профсоюз-

ной конференции (12—13 октября, Женева), 3-м конгрессе Европейской конфедерации профсоюзов (14—18 мая, Мюнхен), 12-м конгрессе МКСП (19—23 ноября, Мюнхен) и ряде др. мероприятий.

Д. Сирий.

Всемирная туристская организация (ВТО) — межправительственная организация, созданная путем преобразования неправительственного Международного союза официальных туристских организаций. Устав ВТО принят в 1970 г., вступил в силу в 1975 г. На 31 декабря 1979 г. действительными членами ВТО являлись 102 государства (в т. ч. СССР), ассоциированными членами — Гибралтар и Антильские о-ва, присоединившимися членами — 141 туристская фирма и транспортная организация. Статус пост. наблюдателя в 1979 г. получил Ватикан. Ген. секретарь ВТО — Р. Лонати (Франция). Секретариат ВТО находится в Мадриде.

Деятельность в 1979 г. 3-я сессия Ген. ассамблеи ВТО, проходившая 17—27 сентября в Торремолиносе (Испания), обсудила перспективы развития междунар. туризма. Большое внимание она уделила подготовке к проведению в 1980 г. Всемирной конференции по туризму. Одобрено предложение об установлении Всемирного дня туризма, который будет отмечаться ежегодно на нац. уровне 27 сентября. В 1980 г. темой для этого дня избран «Вклад туризма в сохранение культурного наследия и в обеспечение мира и взаимопонимания»; в 1981 г. темой будет «Туризм и качество жизни». Участники Ассамблеи были ознакомлены с ходом подготовки проектов Хартии туризма и Кодекса туриста. Представители развивающихся стран выступили за расширение деятельности ВТО в области подготовки туристских кадров, для чего, как они отметили, необходимо создать региональные учебные центры и привлечь дополнит. ресурсы из внебюджетных источников. Одобрен ряд рекомендаций Исполнит. совета, в частности о создании двух дополнит. вспомогат. органов: Комитета по облегчению туристских формальностей и Комитета по окружающей среде.

Сессия утвердила бюджет ВТО на 1980—81 гг. в сумме 9029 тыс. долл., что превышает бюджет предшествующего двухлетия на 52,5%.

Д. Соколов.

Всемирная федерация ассоциаций содействия ООН (ВФАСООН) — международная неправительственная организация. Осн. в 1946 г. Имеет консультативный статус 1-й категории при ЭКОСОС и ЮНЕСКО. К концу 1979 г. объединяла 60 нац. ассоциаций содействия ООН, в т. ч. советскую (член ВФАСООН с 1956 г.). Президент ВФАСООН — М. Шимаи (ВНР). Пост ген. секретаря с октября 1979 г. объявлен вакантным. Местопребывание ВФАСООН — Женева.

Деятельность в 1979 г. 27-я Пленарная Ассамблея ВФАСООН (октябрь, Барселона) обсудила роль ВФАСООН в осуществлении глобальной стратегии разоружения и развития на 80-е гг., положение на Ближнем Востоке, в Индокитае, ЮАР и др. проблемы. Состоялся семинар ассоциаций содействия ООН на тему о реализации резолюций ООН, касающихся разоружения и нового междунар. экономического порядка (март, Никосия).

ВФАСООН активно участвовала в мероприятиях, связанных с проведением в 1979 г. Международного года ребенка, в частности во всемирной конференции «За мирное и счастливое будущее для всех детей» (см. раздел «Важнейшие международные конференции»).

Г. Ковриженко.

Всемирная федерация демократической молодежи (ВФДМ). Осн. в 1945 г. Объединяет юношей и девушек св. 250 молодежных организаций из более чем 100 стран. Советская молодежь в ВФДМ представлена ВЛКСМ и Комитетом молодежных организаций СССР. Президент ВФДМ — Э. Оттоне (Коммунистическая молодежь Чили), ген. секретарь — М. Барабаш (ВНР). Местопребывание Бюро ВФДМ — Будапешт.

Деятельность в 1979 г. Сессия Исполкома ВФДМ (февраль, Дортмунд, ФРГ) обсудила проблемы борьбы за прочный мир, за распространение и углубление разрядки междунар. напряженности, за прекращение гонки вооружений и разоружение. В том же месяце ВФДМ резко осудила агрессию Китая против СРВ и призвала всю демократическую и прогрессивную молодежь выступить в защиту Вьетнама. 24 апреля по случаю Международного дня солидарности молодежи Бюро ВФДМ выразило солидар-

ность с народами, борющимися против агрессивной политики империализма, за демократию, мир и социальный прогресс. 25 мая было опубликовано заявление ВФДМ по случаю дня освобождения Африки. Участники консультативного совещания европейских организаций — членов ВФДМ (август, Будапешт) призвали усилить борьбу за мир, безопасность и разоружение, приветствовали подписание Договора об ОСВ-2. ВФДМ поддержала советские мирные инициативы, с которыми выступил Л. И. Брежнев 6 октября в Берлине, и призвала демократическую молодежь и все миролюбивые силы начать мощную кампанию протеста против производства и размещения в Зап. Европе нового американского ракетно-ядерного оружия.

В ноябре в Боготе (Колумбия) ВФДМ организовала встречу латиноамериканской молодежи под лозунгом «Борьба молодежи за антиимпериалистическую солидарность, национальную независимость, социальный прогресс, в защиту своих прав». О. Овчаренко.

Всемирная федерация научных работников (ВФНР). Основана в 1946 г. Объединяет св. 400 тыс. деятелей науки, инженеров и преподавателей высшей школы из 42 стран (конец 1979 г.). В Федерацию входит Международная ассоциация ученых-эсперантистов. ВФНР имеет консультативный статус (категория «А») при ЮНЕСКО и особый консультативный статус при ЭКОСОС. Профсоюз работников просвещения, высшей школы и научных учреждений СССР входит в ВФНР с 1952 г. Ген. секретарь ВФНР — Ж. М. Леге (Франция). Местопребывание ВФНР — Лондон.

Деятельность в 1979 г. В марте — апреле в Тульбингер Когель (Австрия) ВФНР и Международный институт мира организовали научный симпозиум «Проблемы перевода военной промышленности на мирное производство». В нем приняли участие видные ученые из 20 стран, в т. ч. из СССР. Присутствовали представители ООН и ее специализированных учреждений, а также представители ряда профсоюзов стран Зап. Европы. На симпозиуме был распространен сборник «Социально-экономические проблемы разоружения», подготовленный Комиссией по разоружению Советского комитета защиты мира. В коммюнике, принятом участниками симпозиума, подчеркивалась настоятельная необходимость дальнейшего тщательного изучения всего комплекса задач, связанных с углублением разрядки и упрощением мира.

На заседании Исполнит. совета ВФНР (июль, Москва) обсуждались итоги проведенных Федерацией симпозиумов, посвященных роли науки в установлении нового междунар. экономического порядка, социально-экономическое положение ученых и др. вопросы. Исполнит. совет дал высокую оценку Договору об ОСВ-2, призвал ученых всего мира выступить в его поддержку, принял спец. обращение к советским и американским ученым с призывом сделать все от них зависящее, чтобы способствовать скорейшей ратификации Договора.

Участники проходившего в Туаре (Франция) заседания Комитета ВФНР по разоружению заявили, что решения Совета НАТО о производстве и размещении в Зап. Европе новых видов американского ракетно-ядерного оружия средней дальности коренным образом нарушат равновесие военных сил в Европе, подорвут саму основу процесса политической и военной разрядки. Комитет призвал всех ученых Зап. Европы оказать влияние на свои правительства с тем, чтобы они приняли меры для создания в Европе атмосферы, свободной от ядерной опасности. О. Овчаренко.

Всемирная федерация породненных городов (ВФПГ) — международная неправительственная организация, выступающая за развитие дружественных связей между городами разных стран, независимо от общественного строя, с целью содействия взаимопониманию и укреплению мира. Основана в 1957 г. Объединяет 3500 городов из 60 стран. Коллективный член ВФПГ (с 1968 г.) — Ассоциация по связям советских и зарубежных городов. ВФПГ имеет консультативный статус 1-й категории при ЮНЕСКО. Президент-исполнитель ВФПГ — Амаду Сисе Диа (Сенегал). Местопребывание ВФПГ — Париж.

Деятельность в 1979 г. 19—21 апреля в Милане и Турине (Италия) состоялась 8-я конференция мэров крупных городов мира. Она была посвящена теме «Ребенок и город». В конференции приняли участие мэры и представители муниципалитетов 82 городов из 43 стран, в т. ч. объединенная делегация руководителей горисполкомов Моск-

вы, Ленинграда, Алма-Аты, Риги, Душанбе, Кишинева. Участники конференции обменялись мнениями о ситуации в области образования, медицинского обслуживания, ухода за детьми в различных странах, констатировали тяжелое положение миллионов детей во многих городах капиталистического мира, где остро ощущается нехватка детских учреждений и школ, переживает кризис здравоохранение, высок уровень детской смертности. Советские делегаты рассказали о том огромном внимании, которым окружены дети в СССР, о грандиозном жилищном строительстве и неуклонном расширении сети социального обслуживания в советских городах. Был обсужден ряд документов, посвященных воспитанию и образованию детей, профилактическому санитарному обслуживанию. 29 апреля под знаком Международного года ребенка прошел Всемирный день породненных городов.

Участники заседания Исполнит. совета ВФПГ, проходившего 12—14 декабря в Фесе (Марокко), обсудили вклад ВФПГ в борьбу за мир и международную разрядку, потребовали прекращения гонки вооружений и запрещения всех видов оружия массового уничтожения. Исполнит. совет создал в рамках ВФПГ комиссию по вопросам защиты мира и разоружения. О. П.

Всемирная федерация профсоюзов (ВФП) — крупнейшее международное профсоюзное объединение. Основана в 1945 г. Включает нац. профцентры св. 70 стран — социалистических (в т. ч. профсоюзы СССР — с 1945 г.), капиталистических и развивающихся — общей численностью 190 млн. членов (конец 1979 г.). Пред. ВФП — Ш. Гацпар (ВНР), ген. секретарь — Э. Пасторню (Уругвай). Секретариат ВФП находится в Праге.

Деятельность в 1979 г. 10—13 апреля в Софии проходила 30-я сессия Ген. совета ВФП. Ее участники одобрили документ «Направления в работе ВФП на период 1979—81 гг.», резолюции по Ближнему Востоку, Ливану, о бойкот диктаторских режимов Чили и Никарагуа, о борьбе народов Южной Африки против империализма и апартеида, заявление «Нет — безработице, работу — всем!» и др. В ВФП были приняты Единое профсоюзное движение Пуэрто-Рико, Нац. объединение трудящихся Намбии, Федерация профсоюзов Кампучии за нац. спасение, Центр. правление профсоюзов Афганистана. В рамках 30-й сессии Ген. совета состоялась спец. сессия, посвященная солидарности с трудящимися и народом Вьетнама, на которой представители профсоюзов различных стран сурово осудили агрессию Китая против СРВ.

21-я сессия Бюро ВФП (20—22 ноября, Берлин) рассмотрела актуальные задачи борьбы профсоюзов против безработицы в капиталистических странах, обсудила опыт и перспективы деятельности междунар. объединений профсоюзов. Сессия поддержала мирные инициативы СССР. Подчеркнув необходимость единых действий профсоюзов в борьбе за мир и безопасность народов, против гонки вооружений, в деле эффективной защиты интересов трудящихся, она обратилась к МКСП с призывом способствовать объединению усилий профсоюзов всех направлений.

15—19 октября в Никосии проходила организованная ВФП Всемирная профсоюзная конференция по проблемам трудящихся женщин. В ее работе приняли участие представители 108 нац. профцентров из 87 стран, а также представители 21 региональной и междунар. организации. Делегаты одобрили обновленный текст Хартии экономических, социальных, культурных и профсоюзных прав трудящихся женщин, призвали всех трудящихся женщин бороться за мир и разоружение, обратились к междунар. и региональным профсоюзным организациям с призывом объединить усилия в борьбе за защиту прав и интересов трудящихся женщин, приняла «Призыв к профсоюзным организациям и трудящимся всего мира в связи с проведением Международного года ребенка» и др. документы.

ВФП приветствовала подписание Договора об ОСВ-2. Она приняла активное участие в Международной чрезвычайной конференции в поддержку Вьетнама (6—8 марта, Хельсинки), 3-й Международной профсоюзной конференции солидарности с трудящимися и народом Палестины (15—17 мая, Дамаск), Всемирной конференции «За мирное и счастливое будущее для всех детей» (7—11 сентября, Москва), Международной неделе солидарности с чилийским народом (проводилась по призыву ВФП, МКСП и ВКТ 9—16 сентября), Всемирной конференции солидарности с арабскими народами (2—6 ноября, Лисабон) и др. междунар. меро-

принятых, в работе ГА ООН, ее органов и специализированных учреждений ООН. ВФП приветствовала победу народа Никарагуа и оказала ему помощь медикаментами и продовольствием. Подписано соглашение о сотрудничестве между ВФП и ВСМ (апрель).

ВФП поддержала призыв Европейской конфедерации профсоюзов о проведении 24—30 ноября Недели действий против безработицы в странах Зап. Европы. Представители ВФП участвовали в 3-й Европейской профсоюзной конференции (12—13 октября, Женева), профсоюзной конференции стран Азии и южной части Тихого океана (12—14 ноября, Сидней) и др. ВФП выступила инициатором многих кампаний солидарности с бастующими трудящимися, жертвами антипрофсоюзных репрессий в капиталистических странах.

Д. Сирый.

Всемирный Совет Мира (ВСМ) — руководящий орган Всемирного движения сторонников мира. Создан в 1950 г. вместо Пост. Комитета Всемирного конгресса сторонников мира (осн. в 1949 г.). В начале 1980 г. в ВСМ входили представители более чем 130 стран. Президент ВСМ — Р. Чандра (Индия). Местопробывание Секретариата ВСМ — Хельсинки.

Деятельность в 1979 г. 2—5 февраля в Берлине под девизом «Во имя жизни на земле покончить с оружием массового уничтожения, положить конец гониме вооружений» состоялась сессия ВСМ. Она приняла обращение к пяти ядерным державам с призывом незамедлительно приступить к переговорам с целью исключения всех видов ядерного оружия из военных arsenалов. Приняты также воззвания, представляющие собой развернутую программу конкретных действий сторонников мира, резолюция «Мир и справедливость на Ближнем Востоке. Сolidарность с арабским народом Палестины», резолюция о Кампучии, в которой приветствовалось свержение кампучийским народом кровавого режима Пол Пота — Иенг-Сари, и резолюция «Руки прочь от Вьетнама!». Сессия Президиума ВСМ (25—27 апреля, Прага) отметила, что разрядка стала решающим фактором в Европе, однако ее противники активизируют свою деятельность, приветствовала героический вьетнамский народ, давший отпор китайским агрессорам, осудила секретное египетско-израильское соглашение, приняла заявление по случаю 30-й годовщины первого Всемирного конгресса сторонников мира, «Призыв к народам Европы» и др. документы.

Созванная по инициативе ВСМ междунар. конференция солидарности с народом Афганистана (25—27 августа, Кабул) решительно поддержала борьбу афганского народа против сил империализма и реакции, пытающихся подорвать завоевания апрельской революции, создать напряженность не только в этом регионе, но и во всем мире. На заседании Бюро Президиума ВСМ в Панаме (29 сентября — 1 октября) было принято воззвание «Предотвратить новую угрозу миру: нет новым ракетам США в Европе». Участники междунар. семинара, организованного ВСМ 23—26 ноября в Конакри (Гвинея), отметили огромное значение советских мирных инициатив, выдвинутых Л. И. Брежневым 6 октября в Берлине, а также подчеркнули, что империализм пытается дестабилизировать политику, экономику, социальные и идеологические структуры молодых государств.

Чрезвычайная сессия Бюро Президиума ВСМ (18—20 декабря, Хельсинки) решительно осудила решение НАТО о производстве и размещении в Зап. Европе нового американского ракетно-ядерного оружия и призвала превратить 1980 г. в год массовых действий за военную разрядку. Подписано соглашение о сотрудничестве между ВСМ и ВФП (апрель).

О. Овчаренко.

Всемирный совет церквей (ВСЦ) — международная религиозная организация, провозгласившая своей целью развитие сотрудничества между христианскими церквями и «подготовку более полного свидетельства единства церкви». Осн. в 1948 г. В 1978 г. членами ВСЦ состояли ок. 300 церквей, преимущественно протестантских, а также православных, из более чем 90 стран (в их числе — Русская православная церковь и др. церкви из СССР). Римско-католическая церковь не входит в ВСЦ. Через свою комиссию по международным делам ВСЦ представлен в ООН и ряде ее специализированных учреждений. Ген. секретарь ВСЦ — Ф. Поттер (Доминика). Местопробывание ВСЦ — Женева.

Деятельность в 1979 г. 1—11 января в Кингстоне (Ямайка) состоялась 31-я сессия ЦК ВСЦ. В заявлении

«Церкви и Южная Африка» ЦК ВСЦ выразил солидарность с теми христианами и церквями Южной Африки, которые «противятся апартеиду, расизму и дополняющим их формам несправедливости, оказывают помощь жертвам», заявил о поддержке борьбы за самоопределение и освобождение в этом регионе, поддержал призыв к созданию фонда в 5 млн. долл. для нужд «всех страдающих перемещенных лиц, беженцев, жертв войны и угнетения» в Южной Африке.

Создание доверия как важного условия для достижения разрядки, разоружения и полного осуществления прав человека было темой регионального заседания комиссии ВСЦ по междунар. делам (3—7 июня, Киев). Его участники подчеркнули важную роль Европы в создании доверия в современном мире. 14—24 июля в Кембридже (США) ВСЦ организовал всемирную конференцию «Вера, наука, будущее». В принятой ею резолюции о ядерном разоружении приветствуется заключение Договора об ОСВ-2.

А. Кондратьев.

Генеральное соглашение о тарифах и торговле (General Agreement on Tariffs and Trade, ГАТТ). Действует с 1948 г. В рамках ГАТТ проводятся переговоры о взаимном снижении таможенных пошлин и других барьеров в международной торговле. К концу 1979 г. в ГАТТ на различных уровнях участвовало 116 стран. СССР в ГАТТ не участвует. Рабочий секретариат ГАТТ находится в Женеве.

Деятельность в 1979 г. Участникам 7-го тура начавшихся еще в 1973 г. в рамках ГАТТ многосторонних переговоров под названием «Токио раунд» удалось принять ряд решений (официально в «Токио раунд» приняло участие 99 государств, в т. ч. 20 развивающихся стран, не присоединившихся к ГАТТ).

В апреле был рассмотрен и парафирован итоговый документ «Токио раунд»; он включает соглашение о снижении таможенных тарифов, ряд кодексов и соглашений, регулирующих применение некоторых нетарифных барьеров, соглашения о торговле с. х. товарами и др.

Среднее снижение тарифных ставок составит ок. 33%. США сократят свои пошлины в торговле в ЕЭС на 30%, Япония — на 25%; ЕЭС обязалось сократить свои пошлины в торговле с США и Японией соответственно на 30% и 20%. Более всего снизятся пошлины на продукцию транспортного и общего машиностроения, химической пром. стн. Снижение будет проведено в течение 8 лет начиная с 1980 г. Поскольку оно касается гл. обр. готовых изделий и полуфабрикатов, развивающиеся страны получат от него значительно меньшую выгоду. Сокращение пошлин на тропические товары не сопровождается отменой или снижением нетарифных барьеров.

Из документов, касающихся нетарифных барьеров, два соглашения (о применении нац. технических стандартов и норм и о правительственных закупках) затрагивают сферы, прежде не охваченные международно-правовыми регулирующими. Первое соглашение направлено на устранение «ненужных препятствий развитию международной торговли» в форме различных технических стандартов и норм, которые используются с целью ограничения доступа импортных товаров на внутр. рынок. Второе соглашение облегчает иностр. поставщикам заключение контрактов на правительственные закупки. Остальные соглашения (о субсидиях и компенсационных пошлинах, о лицензировании импорта и др.) основываются на существующих статьях ГАТТ. В общем и целом они направлены против злоупотреблений этими инструментами торговой политики. Соглашения должны вступить в силу к 1981 г. и их действие будет распространяться только на страны, их подписавшие, что противоречит действующим правилам ГАТТ.

Было согласовано два товарных соглашения. Соглашение о молочных продуктах ограничивается фиксированием минимальных цен без указания каких-либо регулирующих мер. Соглашение о говядине не предусматривает каких-либо стабилизационных уровней цен и мер рыночного регулирования. В рамках ГАТТ должны быть созданы два международных совета: по молочным продуктам и по мясу. Соглашение о торговле гражданской авиатехникой предусматривает отмену всех таможенных пошлин и равных им сборов в торговле между участниками. Как и два предыдущих соглашения, оно вступило в силу с 1 января 1980 г.

В текст ГАТТ были внесены изменения, удовлетворяющие некоторые требования развивающихся стран. Так, был модифицирован текст статьи о режиме наибольшего благоприятствования. Согласован текст статьи о процедуре урегулирования споров, предусматривающей особый режим для развивающихся стран.

«Токио раунд» формально завершился на 35-й сессии стран — участниц ГАТТ в ноябре. К началу 1980 г. США, страны — участницы ЭЭС, Япония, Австрия, Финляндия, Норвегия, Швеция, Швейцария, Канада, Новая Зеландия, Аргентина и Венгрия подписали достигнутые в результате «Токио раунда» соглашения о снижении таможенных пошлин и о ветарифных барьерах. Соглашение о снижении таможенных пошлин подписали также Исландия, Египет, Израиль, БСК, Ямайка, Доминиканская Республика и Заир. Большинство развивающихся стран, неудовлетворенных результатами «Токио раунда» (развивающиеся страны не смогли добиться существенного снижения торговых барьеров развитых капиталистических государств и улучшить свое положение в мировой торговле капиталистического мира), воздержалось от подписания итоговых документов.

А. Шагурин.

Дунайская комиссия (ДК) — межправительственная организация придунайских государств. Создана в 1949 г. в соответствии с Конвенцией 1948 г. о режиме судоходства на Дунае (Конвенция вступила в силу в 1949 г.). ДК призвана с учетом интересов и суверенных прав придунайских государств осуществлять возложенные на нее Конвенцией функции, направленные на обеспечение свободного судоходства на Дунае для всех государств. Членами ДК (на 1 января 1980 г.) являются Австрия, НРБ, ВНР, СРР, СССР, ЧССР и СФРЮ. С 1957 г. в работе ДК участвуют также эксперты министерства транспорта ФРГ, Пред. ДК — И. Рожка (ВНР). Местопребывание секретариата — Будапешт.

Деятельность в 1979 г. 13—24 марта состоялась очередная сессия ДК. Она рассмотрела навигационные, гидротехнические, гидрометеорологические, фил., организационные и юридические вопросы. Одобрены макет лоцманских карт, проект дополнений и рекомендаций по установлению габаритов фарватера, гидротехнических и др. сооружений, проект изменений и дополнений к рекомендациям по координации гидрометеорологической службы, отмечена важность продолжения работы по охране вод Дуная от загрязнения в результате судоходства, решено подготовить информацию о грузопотоках по Дунаю, Рейну, Майну (в связи с тем, что бассейны Дуная и Рейна будут соединены каналами) и др.

Обсуждался вопрос «О мерах ФРГ, затрагивающих свободу судоходства на участке Дуная от Регенсбурга до Кельгейма» (с мая 1978 г. ФРГ в одностороннем порядке ограничила на этом участке проход иностр. судов). Отмечалось, что действия ФРГ противоречат сложившемуся принципу свободы торгового судоходства по Дунаю и традиционным нормам междунар. речного права, нарушают положения Конвенции 1948 г. Для более детального обсуждения возникшей проблемы 16—20 октября была создана рабочая группа по юридич. вопросам.

С. Юлин.

Европейская ассоциация свободной торговли (ЕАСТ) — экономическая группировка. Создана в 1960 г. Включает (январь 1980 г.) Швецию, Норвегию, Швейцарию, Австрию, Португалию и Исландию. С 1961 г. на правах ассоциации с ЕАСТ связана Финляндия. Ген. секретарь ЕАСТ — Ш. Мюллер (Швейцария). Местопребывание Секретариата — Женева.

Деятельность в 1979 г. Участники двух сессий Совета ЕАСТ (май, ноябрь) выразили озабоченность перспективами дальнейшего падения темпов развития экономики в странах группировки, а также нарастающим трудностей со снабжением энергией, но не приняли никаких конкретных решений. Было высказано намерение координировать экономическую политику стран-членов и более активно противодействовать развитию протекционистских тенденций. Особо подчеркивалась необходимость обеспечения свободной торговли в рамках ЕАСТ, в частности путем ослабления нетарифных барьеров.

В течение года рассматривались также проблемы взаимоотношений стран ЕАСТ с ЭЭС. На ноябрьской сессии Совета было решено вступить в переговоры с ЭЭС об упрощении правил происхождения товаров, применяемых сообществом в отношении импорта из стран ЕАСТ. Секретариату ЕАСТ поручено подготовить доклад о развитии торговли между участниками обеих группировок с целью выявления других возможных сфер экономического сотрудничества.

В июне было подписано соглашение между странами ЕАСТ и Испанией о взаимном снижении таможенных пошлин на пром. и некоторые с.х. товары.

Е. Чеботарева.

Европейская конфедерация профсоюзов (ЕКП) — региональное профобъединение. Осн. в 1973 г. Включает 31 нац. профцентр 18 стран Зап. Европы общей численностью ок. 40 млн. членов (конец 1979 г.). Поддерживает тесные связи с МКСП, сотрудничает с ней. Пред. ЕКП — В. Кок (Нидерланды, с мая 1979 г.), ген. секретарь — М. Хинтершед (Люксембург). Местопребывание Секретариата — Брюссель.

Деятельность в 1979 г. Состоявшийся 14—18 мая в Мюнхене 3-й конгресс ЕКП принял программу действий Конфедерации на ближайшие годы. Согласно программе, осн. задачами ЕКП являются борьба против безработицы, за сокращение рабочего времени, «демократизацию экономики», разработку новой энергетической программы, изменение с.х. политики ЭЭС, борьба с дискриминацией женщин, молодежи и трудящихся-мигрантов в странах Зап. Европы. Участники конгресса приняли также резолюции, касающиеся сотрудничества стран Зап. Европы, выборов в «Европейский парламент», высказались за более тесные контакты ЕКП с органами ЭЭС и ЕАСТ, решили создать при Конфедерации комитет по социальному страхованию, выступили за принятие мер против загрязнения Рейна.

Исполком ЕКП на своих заседаниях рассматривал социально-экономическое положение в странах Зап. Европы, обсуждал региональную политику ЭЭС, вопрос об усилении влияния профсоюзов на деятельность органов ЭЭС и ЕАСТ, проблемы установления нового междунар. экономического и социального порядка. На встречах с представителями ЭЭС и правительства стран Зап. Европы руководством ЕКП указывалось на необходимость участия профсоюзов в разработке и принятии решений, касающихся занятости и сокращения рабочего времени.

По призыву ЕКП 24—30 ноября в странах Зап. Европы проводилась Неделя действий против безработицы; в ней приняли участие профсоюзы различных направлений, входящие в ВФП, МКСП и ВКТ, а также ряд независимых профорганизаций. Представители ЕКП участвовали в 3-й Европейской профсоюзной конференции (12—13 октября, Женева), 12-м конгрессе МКСП (19—23 ноября, Мадрид) и ряде др. мероприятий. ЕКП поддержала проведение Международной недели солидарности с чилийским народом (9—16 сентября), по призыву ВФП, МКСП и ВКТ.

Д. Сирый.

Европейский совет (ЕС) — международная организация консультативного характера. Осн. в 1949 г. Объединяет (конец 1979 г.) 21 страну: Австрию, Бельгию, Великобританию, Грецию, Данию, Ирландию, Исландию, Испанию, Италию, Кипр, Лихтенштейн, Люксембург, Мальту, Нидерланды, Норвегию, Португалию, Турцию, ФРГ, Францию, Швейцарию, Швецию. В работе ряда вспомогат. органов Совета принимают участие Финляндия, Ватикан. Ген. секретарь Совета — Ф. Карасек (Австрия, с мая 1979 г.). Пред. Консультативной ассамблеи (совокупание парламентских делегаций стран-участниц) — Г. де Костер (Нидерланды). Пост пред. Комитета министров ин. дел поочередно занимают (в течение года) представители стран-участниц. Главные органы ЕС заседают в Страсбурге (Франция).

Деятельность в 1979 г. Состоявшаяся в январе — феврале сессия Консультативной ассамблеи высказалась (в связи с проходившей в ФРГ дискуссией) за неприемлемость срока давности за военными преступлениями и преступлениями против человечества. Ассамблея потребовала также принятия более действенных мер для борьбы с терроризмом, координации действий государств — членов ЕС в этой области, обсудила ряд других проблем междунар. характера. На следующей сессии Консультативной ассамблеи (май) было отмечено 30-летие ЕС. Сессия с удовлетворением констатировала прогресс в развитии сотрудничества европейских государств в духе решений хельсинкского Совещания по безопасности и сотрудничеству. Обсуждалась, в частности, проблемы сотрудничества между странами Северной и Южной Европы. Октябрьская сессия Консультативной ассамблеи приветствовала подписание Договора об ОСВ-2, указала на важность дальнейшего развития сотрудничества с социалистическими странами Европы в духе Заключительного акта хельсинкского Совещания. В конце года Комитет министров ЕС осудил захват сотрудников посольства США в Иране как «грубое нарушение элементарных норм международного права» и высказалась за освобождение американских заложников.

На заседании пост. комиссий ЕС в Стокгольме (июнь) было резко осуждено похищение прав человека в Чили; пар-

ламентарии призвали правительства стран — членов ЕС поддержать создание Международной комиссии по расследованию судьбы политзаключенных в Чили, принять участие в создании ООН добровольном фонде помощи чилийским беженцам. В ходе обсуждения вопроса «об избирательных системах в странах, не входящих в ЕС» некоторые из выступавших пытались очернить систему выборов в социалистических странах. ЕС тенденциозно, в принятом на Западе духе, интерпретировал вопросы обмена информацией и контактов между людьми. А. Антонов.

Европейское объединение угля и стали (ЕОУС) — одно из крупнейших в капиталистическом мире междунаро-дственно-монополистических объединений. Создано в 1951 г. Включает 9 стран, входящих в ЕС: ФРГ, Францию, Великобританию, Италию, Бельгию, Нидерланды, Люксембург, Ирландию и Данию. Контролирует ок. 90% выплавки стали, почти 100% добычи кам. угля и 50% добычи жел. руды в Зап. Европе.

Производство и добыча в странах — членах ЕОУС (млн. т)

Вид продукции	1977 г.	1978 г.	1979 г.
Чугун	88,5	89,9	98,5
Сталь	126,4	132,4	140,4
Уголь	240,0	238,1	238,7
Железная руда	45,6	44,0	40,0

Европейское сообщество по атомной энергии («Евратом») — экономическая организация 9 стран, входящих в «Общий рынок»: Франции, ФРГ, Великобританию, Италию, Бельгию, Нидерландов, Люксембурга, Ирландии и Дании. Договор об учреждении «Евратома» был подписан в 1957 г. и вступил в силу с 1958 г. Великобритания, Ирландия и Дания — члены «Евратома» с 1973 г. Местопребывание руководящих органов «Евратома» — Брюссель.

Деятельность в 1979 г. Производство электроэнергии на АЭС в странах «Евратома» составило 124,3 млрд. квт·ч — на 7,9% больше, чем в 1978 г. На первом месте по этому показателю стояла ФРГ (38,2 млрд. квт·ч), далее следовали Франция (37,7 млрд. квт·ч), Великобритания (32,5 млрд. квт·ч) и Бельгия (11,0 млрд. квт·ч). В 1979 г. с АЭС в энергосистемы стран — членов «Евратома» поступило 10,6% всей электроэнергии (в 1978 г. — 10,3%). На АЭС введено в эксплуатацию 4,7 млн. квт новых мощностей. Количество действующих, сооружаемых и проектируемых энергетических реакторов к началу 1980 г. достигло 135, а их суммарная мощность — 104,7 млн. квт. По темпам и масштабам развития атомной энергетики Франция продолжала значительно опережать своих основных конкурентов — ФРГ и Великобританию (см. табл.).

Атомная энергетика стран «Евратома» (на 31 декабря 1979 г.)

Страна	Мощность АЭС (тыс. квт)		
	действующих	сооружаемых	проектируемых
Франция	8321	32195	11800
ФРГ	6657	11921	4515
Великобритания	8118	3750	3840
Италия	1447	1999	1960
Бельгия	1660	3300	—
Нидерланды	500	—	—
Итого:	28903	53665	22115

Суммарная установленная мощность действующих АЭС в странах «Евратома» в 1985 г. должна составить 80 млн. квт (а не 200 млн. квт, как планировалась ранее). Это связано гл. обр. с ростом требований, касающихся безопасности эксплуатации атомных реакторов, а также защиты окр. среды от теплового и радиоактивного воздействия; пересмотр во многом вызван крупной аварией на АЭС в Харрисбурге

(США) в марте 1979 г. Вместе с тем издержки производства электроэнергии на АЭС по-прежнему были существенно ниже, чем на ТЭС, во всех странах «Евратома».

Члены «Евратома» активизировали усилия с целью еще более ослабить свою зависимость от поставок урана из США. Были опубликованы данные об импорте обогащенного урана в страны «Евратома» (U²³⁵, кг): 1970 г. — 5004, 1976 г. — 21 164, 1977 г. — 31 080, 1978 г. — 26 786 (гл. обр. в ФРГ — 14 187, а также во Францию — 6446). В 1975 г. из США было импортировано 91,2% ввезенного U²³⁵, а в 1978 г. — уже только 64,3%. В апреле 1979 г. в Трикастене (Франция) введен в пром. эксплуатацию завод по производству обогащенного урана, действующий на основе французской газодиффузионной технологии. Завод принадлежит междунаро-дному консорциуму «Эролиф» (включает Францию, Италию, Испанию, Бельгию и Иран). Его проектная мощность — 10,8 тыс. т единиц разделительных работ в год — будет достигнута, как полагают, в 1982 г.; в 1979 г. продукция завода была эквивалентна 2,6 тыс. т единиц разделительных работ по сравнению с 14,5 тыс. т таких единиц в США и 0,4 тыс. т на предприятиях междунаро-д. консорциума «Юренко», в который входят Великобритания, ФРГ и Нидерланды. «Юренко» приступил к расширению мощности своих предприятий (до 1 тыс. т единиц разделительных работ в 1983 г.).

Франция и Великобритания, в отличие от США, по-прежнему настаивали на необходимости переработки отработанного в атомных реакторах топлива с целью повторного использования урана и плутония для производства электроэнергии. Франция совместно с ФРГ и Италией форсировала сооружение первого в капиталистических странах пром. реактора с расширенным воспроизводством ядерного топлива.

Продолжал свою деятельность объединенный исследовательский центр «Евратома», в который входят атомные комплексы в Испре (Италия), Петтене (Нидерланды), Карлсруэ (ФРГ) и Геле (Бельгия). В. Андреев.

Европейское экономическое сообщество (ЕЭС, «Общий рынок») — государственно-монополистическое объединение, в которое входят (август 1980 г.) 9 стран: ФРГ, Франция, Великобритания, Италия, Бельгия, Нидерланды, Люксембург, Дания и Ирландия. Договор о создании ЕЭС подписан в 1957 г., вступил в силу в 1958 г. Великобритания, Дания и Ирландия — члены ЕЭС с 1973 г. Пред. Комиссии ЕЭС, ЕОУС и «Евратома» — Р. Дженкинс (Великобритания). Местопребывание Комиссии — Брюссель.

Деятельность ЕЭС в 1979 г. проходила под влиянием экономических трудностей и валютных потрясений, усугубленных новой вспышкой энергетического кризиса в капиталистическом мире. Связанные с этим проблемы были основной темой дискуссий в органах группировки, также на совещаниях глав государств и правительств стран-участниц (Париж — март, Страсбург — июнь, Дублин — июль). Однако принятые решения препятствовали противоречиям между странами «девятки», в первую очередь между Великобританией и остальными участниками группировки.

С приходом к власти в Великобритании консерваторов (май) эта страна резко усилила критику ряда аспектов деятельности ЕЭС, особенно системы финансирования коллективных расходов, напояющей, как утверждала английская сторона, ущерб экономике Великобритании. В ноябре она попыталась добиться изменения финансовой политики Сообщества, в частности уменьшения своего вноса в бюджет ЕЭС на 1 млрд. расч. ед. (ок. 1,3 млрд. долл.), угрожая в противном случае блокировать функционирование органов группировки. Однако этому решительно воспротивились партнеры Великобритании, в свою очередь предъявившие к ней ряд претензий. Недовольство вызвал отказ английского правительства гарантировать участникам ЕЭС преимуществ в снабжении нефтью, добываемой англичанами в Северном море, а также односторонние меры Великобритании в защиту своих рыбных ресурсов, из-за чего было вновь сорвано согласование единого внутр. режима рыболовства в пределах 200-мильной промышленной зоны Сообщества. В результате обсуждение британских финансовых требований было перенесено на 1980 г. Трения между Великобританией и ее партнерами по группировке отмечались также в области с.-х. на. В частности, острый конфликт между ними возник в связи с разработкой правил регулирования единого рынка баранины; Франция в одностороннем порядке огра-

ничида поставки баранины из Великобритании на французский рынок.

На протяжении года определенными результатами во внутриэкономической деятельности ЕЭС были достигнуты гл. обр. в валютной и энергетической сферах. 13 марта вступила в силу Европейская валютная система, основные принципы которой были согласованы еще в 1978 г. (см. Ежегодник БСЭ 1979 г., стр. 406). Однако ее функционирование вскоре столкнулось со значительными трудностями, что обусловлено девальвацией на 2% западногерманской марки (сентябрь) и девальвацией на 5% датской кроны (ноябрь). В области энергетики принятые меры предусматривали гл. обр. усиление контроля органов ЕЭС над потреблением и импортом жидкого топлива странами-участницами. Летом «девятка» договорилась «заморозить» ввоз нефти на третьих стран в 1980—85 гг. на уровне 1978 г. — 470 млн. т (в пределах этого общего лимита Совет ЕЭС установил в декабре индивидуальные квоты импорта для отдельных стран Сообщества). Тогда же было решено обязательно регистрировать в органах Сообщества все закупки нефти предпринятиями стран-участниц, а также ежемесячно обмениваться информацией о ценах на импортируемое жидкое топливо. В октябре, после длительного торга, Совет ЕЭС утвердил вторую 5-летнюю программу совместных исследований в области энергетики на 1979—83 гг., ассигнував на эти цели 105 млн. расч. ед. (ок. 135 млн. долл.).

Решения по отдельным частным вопросам были приняты и в некоторых других сферах внутриэкономической деятельности. В июне Совет ЕЭС принял три директивы о мерах по защите от загрязнения водных ресурсов, а также ряд других решений в области охраны окружающей среды. В августе были изменены в сторону еще большего ужесточения правила ЕЭС, направленные на борьбу с дефпингом. В декабре «девятка» в принципе договорилась о совместном финансировании ряда проектов развития транспортной сети в Сообществе.

В июне в странах ЕЭС впервые были проведены прямые всеобщие выборы в Европейский парламент (ранее он формировался путем делегирования депутатов от нац. парламентов). Новый европарламент, избранный на 5 лет, состоит из 410 членом: от ФРГ, Франции, Великобритании и Италии — по 81, Нидерландов — 25, Бельгии — 24, Дании — 16, Ирландии — 15, Люксембурга — 6. Депутаты, представляющие ок. 80 политических партий стран «девятки», сгруппированы по партийной принадлежности. Социалисты имеют в общей сложности 112 мест, христ. демократы — 105, консерваторы — 63, коммунисты — 44, либералы — 41, прочие партии — 45. Согласно Римскому договору Европейский парламент — консультативный орган, осуществляющий общее наблюдение за деятельностью ЕЭС, в частности за расходованием финансовых средств Сообщества. При решении большинства вопросов он имеет совещательный голос. Хотя изменение процедуры формирования не повлекло за собой какого-либо расширения полномочий европарламента, определенные круги стран «девятки», прежде всего ФРГ, пытались использовать проведение прямых выборов для повышения значимости этого органа, придания ему национального характера. В конце года это привело к столкновению между европарламентом и Советом ЕЭС по вопросу о бюджете Сообщества на 1980 г., что задержало его утверждение.

Большое место в деятельности ЕЭС по-прежнему занимали проблемы расширения состава этой группировки. 28 мая в Афинах был подписан договор о присоединении к ЕЭС Греции. Правительство этой страны полностью согласилось с договорами, учредившими ЕЭС, ЕОУС и «Евратом», а также со всеми последующими решениями, принятыми этими организациями за время их существования. Греция официально станет полноправным членом ЕЭС с 1 января 1981 г. Для приспособления ее экономики к условиям членства в Сообществе установлен переходный период продолжительностью 5 лет. В феврале официально открылись переговоры ЕЭС с Испанией. Продолжались начатые в 1978 г. переговоры с Португалией. Однако в условиях ухудшения экономической конъюнктуры «девятка» не стремилась форсировать вступление этих двух стран в ЕЭС.

Основные проблемы торгово-экономических отношений «девятки» с США, Японией и другими развитыми капиталистическими государствами обсуждались в рамках различных международных форумов. В результате переговоров в рамках ГАТТ была достигнута договоренность о постепенном снижении пошлин в торговле между ЕЭС и США

в среднем на 30%, а между ЕЭС и Японией — на 20% и урегулирован ряд вопросов, касающихся применения нетарифных барьеров. На очередном совещании 7 ведущих стран капиталистического мира (Токио, июнь) участвовавшие в нем страны «девятки» (ФРГ, Франция, Великобритания и Италия) добились от США и Японии обещаний сдерживать потребление и импорт нефти, что рассматривается как один из способов смягчения энергетической проблемы. Тем не менее в отношениях ЕЭС с этими двумя государствами продолжали сохраняться острые разногласия по вопросам торговли. В частности, от Японии «девятка» требовала принятия срочных мер с целью сокращения актива (8 млрд. долл. в 1979 г.) в ее торговле с Сообществом.

«Общий рынок» продолжал уделять большое внимание упорению экономических связей со странами — членами ЕАСТ. Комиссия ЕЭС вела переговоры о поставках в Сообщество отдельных с. - х. товаров из Австрии, а также переговоры по вопросам рыболовства с Норвегией и Швецией. В декабре был подписан доп. протокол к соглашению ЕЭС с Португалией. Ввиду тяжелого положения экономики Португалии этой стране было разрешено сохранить пошлины на ряд товаров, импортируемых из ЕЭС, до конца 1982 г.

В отношениях с развивающимися странами основным событием года явилось подписание 31 октября в Ломе (Того) второй 5-летней конвенции о торгово-экономических отношениях ЕЭС с 37 развивающимися государствами Африки, бассейнов Карибского моря и Тихого океана. Учитывая необходимость развивающихся государств результатами первой Ломейской конвенции, срок действия которой истек в марте 1980 г., «девятка» была вынуждена пойти на дополнит. уступки: улучшение режима ввоза отдельных с. - х. товаров в ЕЭС, распространение действующей системы стабилизации доходов от экспорта еще на 10 товаров, выделение фин. средств для добычи минер. сырья. Несколько увеличена по сравнению с предшествующим 5-летним периодом фин. помощь ЕЭС участникам конвенции. Однако ее размеры — 5,6 млрд. расч. ед. (соответствует 7,3 млрд. долл.) — почти вдвое меньше той суммы, которой добились развивающиеся страны.

К концу года была достигнута договоренность почти по всем пунктам несперенциального соглашения о сотрудничестве ЕЭС со странами АСЕАН. Соглашение сроком на 5 лет (подписано в марте 1980 г.) предусматривает сотрудничество в таких областях, как торговля, пром-сть, энергетика, транспорт и др. Ранее, в феврале, состоялась вторая конференция по пром. сотрудничеству ЕЭС — АСЕАН. Заметно активизировались контакты ЕЭС со странами Англ. пакта. В ноябре было принято решение начать с этими странами переговоры о заключении соглашения о торгово-экономическом сотрудничестве. ЕЭС вело также предпринятые переговоры о заключении новых, более широких соглашений о сотрудничестве с Бразилией и Индией.

Сообщество продолжало заключать соглашения с третьими странами о «добровольном» ограничении импорта экспорта в страны «девятки» ряда товаров, прежде всего изделий из текстиля. К числу последних относятся соглашения, подписанные на 5-летний срок (до конца 1982 г.) с Аргентиной, Бангладеш, Пакистаном, Таиландом и др.

На отношениях ЕЭС с европейскими социалистическими странами продолжали сказываться трудности, связанные с применением «девяткой» протекционистских мер. Были продолжены переговоры между делегациями ЕЭС и СЭВ (см. статью Совет экономической взаимопомощи). *Е. Чеботарева.*

Западноевропейский союз (ЗЕС) — замкнутая военно-политическая группировка в составе Великобритании, Франции, ФРГ, Италии, Бельгии, Нидерландов и Люксембурга. Осн. в 1955 г. на базе Парижских соглашений 1954 г. Тесно связана с НАТО. Пост пред. Совета ЗЕС поочередно занимают (в течение года) министры из дел. стран-участниц. Пред. Ассамблеи ЗЕС (собрание парламентских делегаций стран-участниц) — К. У. фон Хассель (ФРГ). Местопребывание ЗЕС — Брюссель.

Деятельность в 1979 г. На первом этапе 25-й сессии Ассамблеи ЗЕС (июнь) делегаты одобрили подписание Договора об ОСВ-2, однако главное свое внимание они сосредоточили не на значении этого договора, а на предотвращении между государствами — членами ЗЕС и США расхождений, связанных с дальнейшими переговорами с СССР в данной области. Учитывая проведенные в июне прямые

выборы в Европейский парламент (наднациональный орган «Общего рынка»), Ассамблея призвала ЗЕС включиться в возможную деятельность «Общего рынка» в области внешней политики и обороны. Ассамблея положительно отнеслась к развитию и укреплению отношений с Китаем в экономической и технической областях, рекомендовала, несмотря на возражения части делегатов, изучить перспективы «более прочного сотрудничества между западными странами и Китаем в сферах политики и обороны», включая поставки ему оружия «оборонительного характера».

Второй этап 25-й сессии Ассамблеи ЗЕС (декабрь) прошел под знаком серьезных разногласий между представителями разных стран относительно разработанного США и НАТО плана производства и размещения в Зап. Европе нового американского ракетно-ядерного оружия средней дальности действия. Доклад английского парламентария, оцаривавший «довооружение» НАТО и «модернизацию» ядерных сил блока, вызвал резкие возражения. Некоторые участники дебатов предлагали ввести мораторий на размещение новых ракет в Зап. Европе на срок от 6 до 18 месяцев с тем, чтобы немедленно начать переговоры с СССР. Большинство выступавших приветствовало предложения, выдвинутые Л. И. Брежневым 6 октября с целью упрочения мира в Европе. Несмотря на старания проатлантически настроенных парламентариев, резолюция, одобрявшая планы США и НАТО, не была принята. Часть депутатов от Бельгии, Нидерландов, ФРГ и Франции отказалась присутствовать на голосовании. Из-за отсутствия кворума обсуждение этого вопроса было перенесено на следующую сессию Ассамблеи.

Французские представители критиковали на Ассамблее доклад комитета по вопросам обороны и вооружений, в котором предлагалось наладить сотрудничество западноевропейских стран в производстве оружия под эгидой «Общего рынка» путем образования «многонационального консорциума». Франция предпочитает оставить такое сотрудничество в компетенции ЗЕС, поскольку вопросы обороны не входят в сферу деятельности «Общего рынка». Другое столкновение «атлантистов» и «европейцев» произошло на организованном ЗЕС спец. коллоквиуме о «европейской политике в области производства вооружений». Пред. Совета ЗЕС Г. Торн (Люксембург) предложил, чтобы Ассамблея ЗЕС, Европейский парламент «Общего рынка» и Североатлантическая ассамблея совместно обсудили «основные проблемы безопасности наших стран», однако представитель Комиссии ЕЭС Э. Давиньон (Бельгия) отверг это предложение, указав, что «Общий рынок» не может заниматься вопросами обороны. А. Антонов.

Комитет по разоружению. Создан в 1961 г. Начал работу в Женеве в составе 18 государств с марта 1962 г. До 1969 г. назывался «Комитетом 18-ти государств по разоружению». В последующие годы состав Комитета неоднократно расширился. В работе Комитета в 1979 г. приняли участие 39 государств: СССР, США, Великобритания, Франция, Болгария, Венгрия, ГДР, Монголия, Польша, Румыния, Чехословакия, Австралия, Бельгия, Италия, Канада, Нидерланды, ФРГ, Япония, Алжир, Аргентина, Бирма, Бразилия, Венесуэла, Египет, Заир, Индия, Индонезия, Иран, Кения, Куба, Марокко, Мексика, Нигерия, Пакистан, Перу, Швеция, Шри-Ланка, Эфиопия и Югославия. Страны, не являющиеся членами Комитета, могут вносить в него предложения и участвовать в их обсуждении. Решения принимаются на основе общего согласия (консенсуса). Комитет не является органом ООН, однако он ежегодно предоставляет Генеральной Ассамблее доклады о проделанной работе, а Ассамблея направляет Комитету просьбы рассмотреть те или иные вопросы разоружения. Специальный представитель Генерального секретаря ООН в Комитете оказывает помощь по техническому обеспечению работы этого органа. Председательство осуществляется на основе ежемесячной ротации всех членом Комитета.

Деятельность комитетов в 1979 г. Сессия Комитета проходила с 24 января по 27 апреля и с 14 июня по 14 августа. Комитет обсудил вопрос о прекращении гоним ядерных вооружений и ядерном разоружении, включенный в повестку дня по инициативе СССР. Советское предложение относительно переговоров о прекращении производства ядерного оружия во всех его видах и постепенном сокращении его запасов вплоть до полной его ликвидации было поддержано значительным большинством государств — членом Комитета. Важное место в работе Комитета занял выдвинутый также

Советским Союзом вопрос об укреплении гарантий безопасности неядерных государств. Комитет начал переговоры по разработке эффективного междунар. соглашения с тем, чтобы дать государствам, не обладающим ядерным оружием, гарантии против применения и угрозы применения ядерного оружия. Комитет рассматривал советский проект конвенции, а также предложения др. государств — членом Комитета.

Комитет продолжил обсуждение проблемы запрещения разработки и производства новых видов и систем оружия массового уничтожения. Советский Союз и др. социалистич. страны по-прежнему выступали в пользу заключения всеобъемлющего междунар. соглашения о запрещении разработки и производства новых видов и новых систем оружия массового уничтожения. Они также подчеркивали необходимость запрещения нейтронного оружия и указывали, что предоставленный Советским Союзом проект конвенции по этому вопросу является хорошей основой для решения проблемы.

Делегации Советского Союза и США представили в Комитет развернутое совместное сообщение о ходе двусторонних советско-американских переговоров о запрещении хим. оружия, а также совместный документ об осн. элементах договора о запрещении радиологич. оружия.

В Комитете обсуждался вопрос о запрещении испытаний ядерного оружия. Комитет принял к сведению представленное ему делегациями Советского Союза, США и Великобритании совместное сообщение о том, как пройдут переговоры между указанными тремя государствами относительно выработки договора о запрещении испытаний ядерного оружия во всех средах и протокола к нему относительно ядерных взрывов в мирных целях. В рамках обсуждения данного вопроса Комитет рассмотрел работу Специальной группы науч. экспертов по изучению междунар. совместных мер по обнаружению и идентификации сейсмических явлений. Ю. Клюкин.

Латиноамериканская ассоциация свободной торговли (ЛАСТ). Договор о создании ЛАСТ был подписан в Монтевидео 18 февраля 1960 г. Участники Договора — Аргентина, Бразилия, Мексика, Парагвай, Перу, Уругвай, Чили (все эти страны — с момента подписания), Колумбия, Эквадор (с 1961 г.), Венесуэла (с 1966 г.), Боливия (с 1967 г.). На долю стран — участниц ЛАСТ приходится почти вся продукция добывающей и более 97% продукции обрабатывающей промышленности Лат. Америки, 85% ее экспорта и 77% импорта.

Договор и последующие соглашения предусматривают немедленное и безусловное распространение на всех участников ЛАСТ режима наибольшего благоприятствования в вопросах таможенного, административного, фискального или валютного характера, постепенную отмену таможенных и других налогов и сборов на импорт товаров, производимых на территории договаривающихся сторон, запрет респекторта товаров взаимной торговли, координацию политики индустриализации и др.

В ЛАСТ существуют 3 субрегиональные группировки. 23 апреля 1969 г. в г. Бразилия был подписан «Договор бассейна реки Ла-Плата». Участники Договора — Аргентина, Бразилия, Парагвай, Уругвай, Боливия — обязались сотрудничать в мероприятиях по улучшению навигации и рациональному использованию водных путей в бассейне р. Ла-Плата, в развитии и модернизации сети шоссе и желез. дорог, в улучшении использования авиатранспорта, линий связи, электростанций и линий электропередач и др.

26 мая 1969 г. Боливия, Колумбия, Перу, Чили и Эквадор подписали в г. Картагена (Боливия) Договор о субрегиональной интеграции («Андский пакт», др. назв. — Картагенский договор). В 1973 г. к нему присоединилась Венесуэла. В 1976 г. Чили вышла из «Пакта». Договор предусматривает полную отмену таможенных пошлин во внутризональной торговле и ее либерализацию, введение единого таможенного тарифа в отношении третьих стран, координация экономич. политики, совместную разработку и осуществление программ развития инфраструктуры и др.

В рамках «Андского пакта» создана Корпорация развития стран Андской группы (КОРФО АНДИНА) с задачей разработки экономической политики, финансирования строительства новых предприятий и оказания финансовой помощи уже действующим. Уставный капитал — 400 млн. долл. В 1978 г. создан Андский валютный фонд с капиталом 240 млн. долл. (квоты Венесуэлы, Колумбии и Перу — по 60 млн. долл., Эквадора и Боливии — по 30 млн. долл.)

в целях поддержания платежных балансов стран — членов «Андского пакта», предоставления кредитов или гарантирования займов третьих стран и др.

3 июля 1978 г. в г. Бразилия министры иностранных дел Бразилии, Боливии, Венесуэлы, Суринама, Гайаны, Колумбии, Перу и Эквадора подписали «Договор о сотрудничестве стран Амазонской зоны» («Амазонский пакт»). Его главная цель — рациональное использование совместными усилиями стран-членов обширной (площадь 7 млн. км²) и фактически не освоенной части южноамериканского континента — басс. р. Амазонка. Договор предусматривает систему постоянных консультаций министров ин. дел и периодический созыв технических комиссий с целью обсуждения проектов в различных областях сотрудничества.

Деятельность в 1979 г. в ЛАЭС полностью освободен от сборов, налогов и др. ограничений импорт из стран зоны 175 товаров. На долю этих товаров приходится ок. 25% внутризонального товарооборота. На более чем 3000 товарных позиций снижены пошлины, импорт товаров из стран зоны освобожден от количественных и валютных ограничений. К 1979 г. страны ЛАЭС заключили ок. 30 т. н. соглашений о взаимодополняемости, представляющих собой зафиксированную договоренность между крупнейшими компаниями о разделе рынков сбыта пром. продукции в Лат. Америке. Они охватывают почти 2000 товаров. Сумма клиринговых расчетов в 1979 г. составила 4450 млн. долл., или ок. 80% суммы расчетов по внутризональному товарообороту.

В 1979 г. в рамках «Договора бассейна реки Ла-Плата» между Аргентиной, Бразилией и Парагваем подписано трехстороннее соглашение, регулирующее совместное использование гидроресурсов р. Парана. Проблема технич. совместимости будущих бразильско-парагвайской ГЭС «Итайпу» и аргентино-парагвайской ГЭС «Корпус» оставалась нерешенной с 1968 г. и служила серьезным препятствием нормальному развитию отношений между Бразилией и Аргентиной. Соглашение предусматривает, что максимальный уровень воды в водохранилище ГЭС «Корпус» не должен превышать 105 м над ур. м. Расположенная выше по течению реки ГЭС «Итайпу» будет оснащена 18 турбинами мощностью 700 тыс. квт каждая. Правительства 3 стран обязались обмениваться полезной информацией, а также принимать меры по защите фауны, флоры и чистоты вод р. Парана.

В рамках «Андского пакта» к 1980 г. отменены таможенные пошлины почти на 2,5 тыс. товаров взаимной торговли, что способствовало увеличению субрегионального экспорта с 112 млн. долл. в 1969 г. до 915 млн. долл. в 1978 г. Внутризональный экспорт в 1978 г. распределялся след. образом (в млн. долл., фоб.): Колумбия — 613, затем шли Перу — 156, Эквадор — 95, Венесуэла — 30 и Боливия — 21. Внутризональный импорт (в млн. долл., фоб.): Венесуэла — 601, Колумбия — 133, Эквадор — 116, Перу — 42, Боливия — 21. Более 40% внутризонального товарооборота «Андского пакта» приходится на торговлю готовыми пром. изделиями. К 1980 г. 3/4 таможенных барьеров, существовавших между Колумбией, Перу и Венесуэлой, были устранены.

На состоявшейся в октябре 1979 г. встрече глав государств и правительств стран «Андского пакта» было принято решение о создании Совета министров иностранных дел стран-участниц, Андского суда и Андского парламента, который в 1980—90 гг. будет состоять из 5 представителей парламента от каждой страны-участницы, а после 1990 г. будет избираться прямым голосованием населения этих стран. Участники встречи высказались за коренную перестройку ЛАЭС и заявили, что, если эта перестройка не начнется к концу 1980 г., страны «Андского пакта» аннулируют все предоставленные ими партнерам по ЛАЭС таможенные льготы, т. е. фактически выйдут из ЛАЭС.

В последние годы в процессе латиноамериканской экономической интеграции наметились определенные трудности, которые можно было наблюдать и в 1979 г. Они нашли свое отражение в снижении темпов роста внутризональной торговли, замедлении процесса либерализации, отсрочке создания зоны свободной торговли, в несбалансированности внутризональной торговли ряда стран — участниц ЛАЭС, и т. д. *Б. Шеголев.*

Латиноамериканская экономическая система (ЛАЭС) — экономическая организация, в которую входит 26 стран Латинской Америки, в т. ч. Куба. Договор о создании ЛАЭС («Панамский договор») подписан 17 октября 1973 г. в г. Панамы. Высший орган — Латиноамериканский совет. Место-

пребывание Секретариата — Каракас (Венесуэла). Ген. секретарь ЛАЭС — К. Альсамора (Перу) (с августа 1979 г., до этого — Х. Монкайо Гарсия, Эквадор).

Деятельность в 1979 г. В январе в Каракасе состоялось консультативное совещание представителей правительств стран — участниц ЛАЭС. Его участники заявили о необходимости заключения с социалистич. странами долгосрочных соглашений и контрактов, чтобы гарантировать тем самым стабильность торговых и других связей с этими странами. Участники совещания указали на целесообразность расширения сотрудничества с социалистич. странами в области промышленности, создания смешанных предприятий, совместных действий на рынках третьих стран, сотрудничества между предприятиями, торг. фирмами и компаниями госсектора. Участники совещания отвергли политику промышленно развитых капиталистич. стран, направленную против всестороннего развития промышленности развивающихся стран, подвергли критике политику протекционизма, проводимую зап. странами, и выработали конкретные предложения о принятии ответных мер. На консультативном совещании была выработана общая позиция стран региона на предстоящей 5-й сессии ЮНКТАД (проходила в мае 1979 г. в Маниле).

В июле — августе в Каракасе состоялась 5-я сессия Латиноамер. совета, в работе которой приняли участие министры экономики, финансов, торговли стран — участниц ЛАЭС. Участники рассмотрели стоящие перед ЛАЭС актуальные вопросы, связанные, в частности, с решением проблем платежного баланса, внешней задолженности и финансирования в целях развития своих стран. Сессия осудила дискриминационный закон США о внешней торговле, направленный против стран, активно выступающих в защиту своих природных богатств, и протекционистскую политику зап. держав в торговле с латиноамер. странами. Делегаты сессии единодушно одобрили резолюцию, в которой выражается решимость совместными усилиями противостоять дискриминационной политике государств ЕЭС.

Участники сессии выразили солидарность с героическим никарагуанским народом. Было принято решение о создании рабочего комитета для помощи в восстановлении экономики Никарагуа в составе 16 стран со штаб-квартирой в Манагуа. На сессии избран новый ген. секретарь ЛАЭС — К. Альсамора (Перу).

В сентябре 9 стран — членов ЛАЭС учредили рабочий комитет по туризму. Первоочередной задачей комитета является развитие сотрудничества в области авиаперевозок. Срок деятельности нового комитета — 4 года: первые 2 года его штаб-квартира будет расположена в Коста-Рике, следующие 2 года — на Барбадосе.

В сентябре ген. секретарь ЛАЭС принял участие в работе 6-й конференции глав государств и правительств неприсоединившихся стран в Гаване.

В феврале представители латиноамер. стран при ООН — членов ЛАЭС — провели в Нью-Йорке ряд совещаний в целях выработки общей стратегии в отношениях с транснациональными корпорациями. В феврале 8 стран — членов ЛАЭС приняли решение о создании рабочего комитета по сотрудничеству в области научно-технической информации в целях уменьшения технологической зависимости. В апреле в столице Эквадора состоялось заседание рабочего комитета по строительству жилых домов и общественных зданий, на котором была принята программа деятельности комитета на 1979 г., а также созданы комиссии для ее выполнения.

В июне Колумбия официально вступила в ЛАЭС.

Э. Бельи.

Лига арабских государств (ЛАГ). Обр. в 1945 г. На 1 января 1980 г. членами ЛАГ было 21 государство (АНДР, Бахрейн, Джибути, АРЕ (с 26 марта 1979 г. членство АРЕ в ЛАГ приостановлено), Иордания, Ирак, ЙАР, НДРЙ, Катар, Кувейт, Ливан, Ливия, Мавритания, Марокко, ОАЭ, Оман, Саудовская Аравия, САР, Сомали, Судан и Тунис) и ООП. Высший орган — Совет, рабочие органы — постоянные к-ты (по политич., экономич., социальным, военным и др. вопросам). Совет и к-ты выступают как координац. центры; конкретные решения, как правило, принимают совещания глав государств или соответствующих министров государств-членов. Исполнит. орган — Ген. секретариат (местопребывание — г. Тунис (с мая 1979 г.; до этого — Каир, АРЕ)). Ген. секретарь — Ш. Клиби (Тунис; с мая 1979 г.; до 31 марта 1979 г. — М. Рияд, АРЕ).

Деятельность в 1979 г. 27—31 марта в Багдаде (Ирак) была создана как сессия Совета ЛАГ конференция министров инд. дел, экономики и финансов (АРЕ не участвовала), осудившая подписанный 26 марта в Вашингтоне (США) египетско-израильский «мирный» договор как сепаратную акцию, противоречащую решениям арабских совещаний в верхах, уставу ЛАГ и резолюциям ООН по ближневост. вопросу, и решившая применить политич. и экономич. санкции против АРЕ. В соответствии с этим решением все государства — члены ЛАГ (за исключением Омана, Сомали и Судана) разорвали дип. отношения с АРЕ; штаб-квартира ЛАГ переведена из Каира в Тунис; АРЕ временно исключена из всех межарабских спец. организаций, действующих в рамках ЛАГ; прекращена фин. помощь, которая оказывалась АРЕ как участнице конфронтации с Израилем.

27—28 мая в Тунисе чрезвычайн. сессия Совета ЛАГ избрала ген. секретарем ЛАГ Ш. Кляйби вместо вышедшего в отставку М. Рияда и продолжила на 6 месяцев мандат межарабских сил по поддержанию мира в Ливане.

20—22 ноября в Тунисе совещание глав государств и правительств арабских государств, проведенное в рамках ЛАГ, подтвердило решения мартовской конференции в Багдаде и осудило США за их роль в подписании экзп.-дэвидских сепаратных договоренностей и египетско-израильского «мирного» договора, предупредив, что продолжение такой политики будет иметь отрицат. последствия для арабо-американских отношений; осудило непрекращающиеся акты агрессии против Ливана со стороны Израиля; высказалось за урегулирование ливано-палестинских отношений на основе заключенных ранее соглашений и договоренностей между ливанским правительством и ООП.

В. Колотуши.

Межамериканский банк развития (МБР). Создан и начал операции в рамках ОАГ в 1960 г. Члены МБР — США, Канада, 24 латиноамериканских государства, 16 стран, находящихся за пределами американского континента, в т. ч. Великобритания, Испания, Италия, ФРГ, Франция, Югославия, Япония. Руководящие органы — Совет управляющих (представляют все страны — члены МБР, создается ежегодно) во главе с президентом и Совет из 11 директоров (7 от стран Латинской Америки, по одному от США и Канады и 2 от стран, находящихся за пределами американского континента). США, являясь самым крупным вкладчиком и располагают примерно 40% голосов, фактически имеют в директорате право вето, т. к. принятие важных решений требует $\frac{2}{3}$ голосов. Местонахождение МБР — Вашингтон.

Общие ресурсы банка оцениваются примерно в 16 млрд. долл. (уставной капитал — 10 331 млн. долл., фонд специальных операций — 5743 млн. долл.). В рамках МБР функционирует также спец. фонд США и спец. фонд Венесуэлы. Займы из основных фондов выдавались на условиях коммерческого кредита (в 1979 г. — 7,9% годовых), из спец. фондов — на льготных условиях (1—4% годовых).

В 1979 г. МБР расширил свои кредитные операции по сравнению с предыдущим годом (объем кредитов, предоставленных МБР латиноамер. странам, составил 2,05 млрд. долл.). Основными получателями займов были Бразилия, Аргентина, Мексика, Панама, Колумбия, Сальвадор. Займы направлялись в основном на развитие сельского хозяйства, промышленности, электроэнергетики и др. отраслей инфраструктуры.

П. Вигоний.

Международная ассоциация политических наук (МАПН). Основана в 1949 г. под эгидой ЮНЕСКО. Представлена в Международном совете по социальным наукам. Членство в МАПН трех категорий: коллективное (нац. ассоциации), индивидуальное, а также в виде присоединившихся членов (организации, преследующие те же цели, что и Ассоциация). В МАПН входят нац. ассоциации 37 стран и отдельные ученые из более чем 60 стран (конец 1979 г.). Коллективным членом МАПН состоит (с 1955 г.) Советская ассоциация политических наук. Президент МАПН — К. Мендес (Бразилия, с августа 1979 г.), ген. секретарь — Дж. Трент (Канада). Секретариат находится в Оттаве.

Деятельность в 1979 г. 12—18 августа в Москве состоялся 11-й Всемирный конгресс МАПН. В нем участвовало св. 1500 ученых из 60 государств. Это был первый конгресс ассоциаций, проводившийся в социалистической стране, и самый представительный форум в истории МАПН. Приветственное послание участникам конгресса направил Л. И. Брежнев. Основными темами конгресса были «По-

литика мира», «Политика развития и изменение систем», «Накопление политических знаний с 1949 г.».

По первой теме заслушивались и обсуждались доклады «Разрядка и проблемы конфликта», «Регулирование серьезных международных разногласий», «Международный порядок в 20 в.: вызов, порождаемый переменами (точка зрения „третьего мира“)\», «Источники балканского кризиса: уроки истории», «Измерение разрядки в Европе», «Институционализация процесса создания мировой безопасности», «Итен о моделировании мировых систем, начиная с экономических систем», «Оптимизация глобальной стратегии развития: конверсия ресурсов и научно-техническая революция», «Стабилизирующие и дестабилизирующие факторы в международных отношениях: проблема сохранения международного мира», «Передача технологии, контроль над экспортом и отношения между Востоком и Западом» и др.

Среди докладов по второй теме — «Политическая власть и экономическое развитие», «Система делегирования как форма прямого участия граждан в принятии политических решений», «Участие населения в нац. развитии и регулировании социально-экономического развития как мера демократии», «Политическая система и научно-техническое развитие», «От зависимости к взаимозависимости: проблемы нового международного экономического порядка», «Неприсоединение как фактор развития», «Структурные разногласия и идеологические измерения в многопартийной системе», «Военные: помощники или противники социально-экономического развития», «Культурный плюрализм в „третьем мире“».

Доклады по третьей теме: «Политические партии и рынки власти», «К замене системной теории теорией принятия решений», «Классические традиции политической мысли в современном споре мнений», «Региональное измерение в советском экономическом планировании и управлении», «Проблема перехода от диктатуры к демократии», «Теория политического участия в работах Джона Стюарта Милля и Карла Маркса», «Системно-кибернетическое контролирование международных ситуаций угрозы», «Применение общего системного анализа в сравнительном изучении общественной политики», «Руссо и марксизм» и др.

Всего на конгресс было представлено почти 600 докладов; ок. 100 из них подготовлены советскими учеными. Кроме того, прошли заседания 24 исполнительских комитетов и групп МАПН, а также св. 40 спец. заседаний по таким проблемам, как «Биология и политика», «Политическая география», «Этнические группы и политика», «Развитие марксистского политологического анализа с 1945 г.», «Глобальные коммуникации» и др. Особый резонанс имело спец. заседание на тему «В. И. Ленин как политический мыслитель». Каких-либо общих резолюций конгресс не принял.

24—27 ноября в Калькутте (Индия) состоялась конференция «круглого стола» на тему «Политическая наука в развивающихся странах».

В. Онышко.

Международная ассоциация юристов-демократов (МАЮД). Основана в 1946 г. Объединяет юристов св. 80 стран (конец 1979 г.). Членство как коллективное (нац. или междунар. объединения юристов), так и индивидуальное. Коллективным членом МАЮД состоит (с 1947 г.) Ассоциация советских юристов. Президент МАЮД — Ж. Норман (Франция), ген. секретарь — Г. Штуби (ФРГ). Местонахождение МАЮД — Брюссель.

Деятельность в 1979 г. В феврале — марте МАЮД выступила с резкими осуждениями агрессии Китая против СРВ и в соответствии с нормами междунар. права потребовала немедленного вывода китайских войск с вьетнамской территории. Группа известных юристов во главе с Ж. Норманом обследовала вьетнамские города, разрушенные китайцами, и провела расследование преступлений режима Пол Пота в Кампучии. Доклад другой группы представителей МАЮД, побывавших во Вьетнаме и Кампучии, был распространен в качестве официального документа ГА ООН.

МАЮД приветствовала подписание советско-американского Договора об ОСВ-2, поддержала советские мирные инициативы, с которыми выступил Л. И. Брежнев 6 октября в Берлине. Ассоциация активно протестовала против планов размещения в Зап. Европе нового американского ракетно-ядерного оружия средней дальности. В Эспо (Финляндия) МАЮД совместно с финляндской организацией юристов-демократов провела под патронажем президента

У. К. Кекконена семинар, на котором обсуждалась тема «Правовые проблемы разоружения».

МАЮД подчеркивала, что заключенная под эгидой США сепаратная сделка между Египтом и Израилем противоречит общепринятым нормам междунар. права, что ее участники пытаются решить судьбу арабского народа Палестины без представителей этого народа. Ассоциация осуждала политику произвола, проводимую военным режимом Уругвая, призвала усилить борьбу за освобождение узников, томлящихся в уругвайских тюрьмах. *В. Онышко.*

Международная демократическая федерация женщин (МДФЖ). Обр. в 1945 г. В 1979 г. в нее входили 129 женских организаций из 114 стран, в т. ч. из СССР. Высший орган — Конгресс, между Конгрессами — Совет и Бюро; рабочий орган — Секретариат (местопребывание — Берлин). Пред. МДФЖ — Фрида Браун (Австралия), ген. секретарь — Мирьям Вире-Туоминен (Финляндия). У МДФЖ — консультат. статус 1-й категории при ЭКОСОС и 2-й категории — при ЮНЕСКО.

Деятельность в 1979 г. МДФЖ и ее нац. организации продолжали активную борьбу за мир, разрядку и разоружение, в защиту прав женщин и детей. МДФЖ участвовала в подготовке и проведении всемирной конференции «За мирное и счастливое будущее для всех детей» (Москва, сентябрь) и в региональном семинаре Всафриканской организации женщин «Положение детей в чрезвычайных условиях, в условиях войны, агрессии, колониализма и расизма» (Алжир, июнь); уделяла внимание мобилизации междунар. женской общественности на борьбу против планов НАТО по размещению на территории ряда западноевропейских стран новых видов оружия массового уничтожения — ракет среднего радиуса действия, участвовала в междунар. манифестации общественности против агрессивных планов НАТО (Брюссель, Бельгия, декабрь); проводила акции солидарности с борьбой народов Латинской Америки против реакционных фашистских режимов и диктатур; оказывала поддержку борьбе вьетнамского народа против китайской агрессии; по инициативе МДФЖ состоялся семинар на тему «Положение ливанских и палестинских детей» (Хельсинки, Финляндия, июнь). В 1979 г. в Ханое (СРВ) открылся центр охраны материнства и детства, построенный на средства, собранные по призыву МДФЖ женщинами многих стран. *Л. Балаховская.*

Международная конфедерация свободных профсоюзов (МКСП) — реформистское профобъединение. Основ. в 1949 г. Включает 127 нац. профорганизаций 89 стран и территорий общей численностью ок. 70 млн. членов (конец 1979 г.). В 1979 г. в МКСП был принят Конгресс труда Таиланда; исключены из МКСП профцентры Парагвая, Гватемалы и Сальвадора. Пред. МКСП — П. Нарайянан (Малайзия), ген. секретарь — О. Керстен (ФРГ). Местопребывание Секретариата — Брюссель. МКСП имеет три региональные организации: Азиатскую (АРО), Африканскую (АФРО) и Межамериканскую (ОРИТ).

Деятельность в 1979 г. Состоявшийся 19—23 ноября в Мадриде 12-й конгресс МКСП одобрил документ «Манифест МКСП: первоочередные задачи на 80-е годы», ряд резолюций и заявлений. Согласно Манифесту, осн. задачами МКСП являются достижение полной занятости, защита профсоюзных прав, установление нового междунар. экономического и социального порядка, усиление сотрудничества Конфедерации с ООН и другими межправительственными организациями. В документе говорится о необходимости создания междунар. системы коллективной безопасности и достижения всеобщего разоружения, развития диалога Север — Юг, демократизации экономики, установления контроля за деятельностью многонац. компаний и МВФ.

На документах конгресса лежит печать социал-реформизма, они отмечены стремлением приспособиться к капитализму и желанием изолировать экономическую борьбу трудящихся от политической борьбы. Ряд участников конгресса выступил с позиций антикоммунизма и «холодной войны». Конгресс не ответил на призыв ВФП объединить усилия профсоюзов различной ориентации для эффективной защиты интересов трудящихся, борьбы против гонки вооружений, за мир и безопасность народов.

В спец. резолюции по случаю проведения Международного года ребенка (принята Исполкомом МКСП на 72-й сессии, проходившей 9—11 мая в Брюсселе), Конфедера-

ция высказалась за запрещение детского труда и соблюдение правительствами стран конвенций МОТ по этому вопросу.

МКСП направила совещанию руководителей 7 ведущих стран капиталистического мира (проходило 28—29 июня в Токио) документ, в котором содержались предложения по борьбе с безработицей, сокращению рабочего времени, разработке новой энергетической программы на основе «планового развития новых и разнообразных источников энергии», отмечалась необходимость большего учета интересов развивающихся стран при предоставлении кредитов МВФ и заключении междунар. торговых соглашений. Входившая в МКСП АРО предложила, чтобы капиталистические страны создали фонд помощи развивающимся странам, особенно зависящим от импорта.

По призыву ВФП, МКСП и ВКТ 9—16 сентября проводилась Международная неделя солидарности с чилийским народом. МКСП поддержала призыв Европейской конфедерации профсоюзов об организации 24—30 ноября Недели действий против безработицы в странах Зап. Европы. Представители МКСП приняли участие в 3-й Европейской профсоюзной конференции (12—13 октября, Женева), 3-м конгрессе Европейской конфедерации профсоюзов (14—18 мая, Мюнхен) и ряде др. мероприятий.

Д. Сирый.

Международная организация журналистов (МОЖ). Основ. в 1946 г. Объединяет 150 тыс. журналистов из более чем 120 стран (конец 1979 г.). Союз журналистов СССР — коллективный член МОЖ с момента ее создания. Президент МОЖ — К. Норденстрем (Финляндия), ген. секретарь — И. Кубка (ЧССР). Местопребывание руководящих органов — Прага.

Деятельность в 1979 г. 21—23 ноября в Ханое проходила 19-я расширенная сессия Исполкома МОЖ. Главной темой повестки дня была роль журналистов в борьбе за мир, нац. независимость и социальный прогресс. В общей резолюции отмечались позитивные сдвиги на междунар. арене, важность подписания Договора об ОСВ-2 и советские мирные инициативы, выдвинутые Л. И. Брежневым 6 октября в Берлине. В связи с планами производства и размещения на территории Зап. Европы новых видов американского ракетно-ядерного оружия было подчеркнуто, что одной из важнейших задач мировой журналистики является активное содействие процессу разоружения. Исполком призвал всех журналистов способствовать укреплению единства и сплоченности миролюбивых сил в интересах сохранения мира, дружбы и сотрудничества между народами. В члены МОЖ были приняты прогрессивные союзы журналистов ряда стран Азии, Африки и Америки, в т. ч. Ассоциация африканских журналистов, Союз журналистов Никарагуа и Ассоциация кампучийских журналистов. Премии МОЖ удостоены Тадеуш Пасербицкий (ПНР), главный редактор газеты «Ньян Зан» Хоанг Тунг (СРВ), Хорхе Тимоси (Аргентина) и посмертно корреспондент газеты японских коммунистов «Акахата» Исиро Такано, убитый на фронте во время агрессии Китая против СРВ.

Ген. секретариат МОЖ опубликовал заявления: по случаю недели междунар. действий за ликвидацию расовой дискриминации на юге Африки; в поддержку мирной инициативы государств — участников Организации Варшавского договора, направленной на достижение военной разрядки в Европе; по поводу подписания Договора об ОСВ-2; в связи с 40-летием со времени начала второй мировой войны. МОЖ организовала семинар на тему «Неоколониализм и средства информации в странах третьего мира» (август, Никарагуа). *О. Овчаренко.*

Международная торговая палата (МТП) — международная неправительственная организация, объединяющая (конец 1979 г.) деловые круги и фирмы 96 стран. Основ. в 1919 г. Главная задача МТП, согласно ее уставу, — содействовать улучшению условий торговли между различными странами и разрешению междунар. экономических проблем. Решения МТП носят рекомендательный характер. Президент МТП — М. Лак (Иран). Местопребывание МТП — Париж. Представители торгово-промышленной палаты СССР (а также торговых палат Болгарии, Венгрии, ГДР, Польши, Румынии и Чехословакии) присутствуют на конгрессах МТП в качестве наблюдателей и участвуют в работе спец. Комитета МТП и торговых палат социалистических стран по развитию торгово-экономического сотрудничества Восток — Запад (Ко-

митет Восток — Запад, до мая 1979 г. Комитет по связям МТП с торговыми палатами социалистических стран).

Деятельность в 1979 г. На 135-й сессии Совета МТП (июль) обсуждалась 60-летняя деятельность Палаты. На ежегодной конференции МТП, проходившей в октябре в Абиджане (БСК), состоялись дискуссии по проблемам оптимального использования финансовых средств и рабочей силы в развивающихся странах.

В связи с переименованием Комитета по связям в Комитет Восток—Запад определены основные задачи Комитета, утверждены план его работы на 1979—80 гг., предусматривающий рассмотрение проблем торговли, пром. сотрудничества, банковской техники, арбитража, маркетинга и т. д. *А. Шагурин.*

Международная федерация борцов Сопротивления (Fédération Internationale des Résistants, ФИР). Объединяет нац. ассоциации участников движения Сопротивления, бывших узников фашистских концлагерей и всех патриотов, борющихся против нацизма и фашизма в годы второй мировой войны. Основана в 1951 г. В конце 1979 г. членами ФИР являлись 64 нац. организации из 24 стран (гл. образом европейских), а также Зап. Берлина; в ФИР входит Советский комитет ветеранов войны. Президент ФИР — А. Банфи (Италия), ген. секретарь — А. Лот (Франция). Место пребывания — ФИР — Вена.

Деятельность в 1979 г. В январе Секретариат ФИР выступил с заявлением, в котором резко осудил попытки западногерманской реакции добиться прекращения судебного преследования нацистских преступников «за давностью лет». В спец. заявлении (Февраль) ФИР сурово осудила агрессию Китая против СРВ. В мае ФИР направила канцлеру ФРГ Х. Шиндту протест против оправдания судом в Дюссельдорфе бывших эсэсовских палачей фашистского концлагеря Майданск; ФИР потребовала соблюдения норм, установленных Международным военным трибуналом в Нюрнберге, уважения решений ООН о наказании и преследовании военных преступников и преступлений против человечества. В том же месяце ФИР потребовала запретить деятельность всех союзов бывших эсэсовцев и опубликовать сборник документов, в котором приводятся факты, подтверждающие, что западногерманская полиция берет под защиту неонацистские сборища, проводимые в различных районах ФРГ.

На майском заседании Бюро ФИР обсуждалась роль борцов сопротивления в борьбе за мир и разоружение, против неофашизма; в ФИР были приняты три новые нац. организации борцов сопротивления (Португалия, Норвегия и Нидерландов). В августе ФИР опубликовала заявление по случаю 40-й годовщины нападения гитлеровской Германии на Польшу и начала второй мировой войны, в сентябре — заявление с протестом против планов производства и размещения в Западной Европе нейтронного оружия и ракетно-ядерного оружия среднего радиуса действия. В октябре ФИР обратилась к властям западноевропейских стран с требованием пресечь распространение нацистских изданий, запретить неофашистские группы и союзы; от властей ФРГ она потребовала наказания всех военных преступников, проживающих на западногерманской территории. В том же месяце в Риме проходила Всемирная встреча ветеранов войны за разоружение.

Президиум ФИР призвал мировую общественность отметить исполняющуюся в 1980 г. 35-ю годовщину победы над фашизмом как день торжества над силами агрессии, день борьбы за дальнейшую разрядку междунар. напряженности и мирное сотрудничество между народами.

М. Назанская.

Международный банк экономического сотрудничества (МБЭС). Учрежден в 1963 г. НРБ, ВНР, ГДР, МНР, ПНР, СРР, СССР и ЧССР. В 1974 г. в члены Банка принята Куба, в 1977 г. — СРВ. В МБЭС могут вступить и другие страны, разделяющие его цели и принципы. В 1977 г. подписано соглашение о сотрудничестве между МБЭС и Народным банком СФРЮ. МБЭС производит многосторонние расчеты в переводных рублях между странами-членами, кредитование их взаимной внешней торговли и другие операции, в т. ч. в конвертируемых валютах. Переводной рубль — коллективная валюта стран, входящих в СЭВ; в отличие от нац. валют, она обслуживает только внешнеэкономические отношения. Уставом предусмотрена возможность участия банков стран, не входящих в МБЭС, в системе расчетов в

перев. руб. Высший орган МБЭС — Совет. Каждая страна-член имеет в Совете один голос, независимо от размера вноса в капитал. Местопробывание МБЭС — Москва.

Ресурсы МБЭС образуются путем взносов стран-членов в уставный капитал Банка, взносов в спецфонды, отчисления части прибыли в резервный капитал и др. Размер квот пропорционален объему экспорта стран-членов в их взаимной торговле. Уставный капитал — 303,3 млн. перев. руб. (на декабрь 1979 г. оплачено 121,6 млн. перев. руб.; часть капитала внесена в конвертируемых валютах и золоте). Отношение оплаченного уставного и резервного капитала к привлеченным средствам составляет 1:14.

Деятельность в 1979 г. Прибыль Банка составила 29,5 млн. (в 1978 г. — 30,8 млн.) перев. руб. Общий объем операций в перев. руб. возрос по сравнению с 1978 г. на 9,5% (до 165,6 млрд.). Объем взаимных расчетов стран-членов увеличился на 7,6% и составил 114,0 млрд. перев. руб. Ок. 95% всех расчетов в перев. руб. пришлось на расчеты по товарообороту, 5% — на торговые и межгосударственные кредитные операции. Объем операций МБЭС в конвертируемых валютах снизился по сравнению с 1978 г. на 18,5% и составил сумму, эквивалентную 67,1 млрд. перев. руб. Снижение связано гл. обр. с изменением структуры привлеченных и размещенных средств.

В 1979 г. МБЭС предоставил банкам стран-членов кредиты на общую сумму 8,3 млрд. перев. руб. — на 46,3% больше, чем в 1978 г. Дифференцированные процентные ставки для банков стран-членов не изменились и составили по кредитам от 2% до 5%, а по текущим счетам и вкладам — от 1,5% до 4%. В связи с изменением в 1979 г. структуры кредитов в перев. руб. по срокам средний размер процентных ставок по этим кредитам снизился с 3,9% в 1978 г. до 3,54%.

И. Губенко.

Международный инвестиционный банк (МИБ). Учрежден в 1970 г. на основе соглашения, подписанного НРБ, ВНР, ГДР, МНР, ПНР, СССР и ЧССР. В 1971 г. к соглашению присоединилась СРР, в 1974 г. — Куба, в 1977 г. — СРВ. В МИБ могут быть приняты и другие страны. В 1974 г. подписано соглашение об основных принципах сотрудничества МИБ с СФРЮ. МИБ предоставляет среднесрочные и долгосрочные кредиты (соответственно до 5 или 15 лет) на сооружение объектов, способствующих дальнейшему развитию международного социалистического разделения труда и имеющих важное значение для развития нац. экономик. Высший орган МИБ — Совет. Каждая страна-член имеет в Совете один голос, независимо от размера вноса в капитал. Местопробывание Банка — Москва.

Ресурсы МИБ образуются путем взносов стран-членов в уставный капитал Банка, взносов в спецфонды, отчисления части прибыли в резервный капитал и др. Уставный капитал на 1 января 1980 г. — 1071,3 млн. перев. руб. (см. статью **Международный банк экономического сотрудничества**); 70% этой суммы вносится в перев. руб., 30% — в конвертируемой валюте или золоте. На 1 января 1980 г. оплачено 374,1 млн. перев. руб.

Деятельность в 1979 г. Прибыль Банка составила 18,4 млн. (в 1978 г. — 17,9 млн.) перев. руб. Резервный капитал МИБ к концу года достиг 74,5 млн. (к концу 1978 г. — 64,1 млн.) перев. руб. В течение года Банк принял к кредитованию 5 объектов (в 1971—79 гг. — 63 объектов; объем предоставленных за этот период кредитов, 76% которых отпущено на строительство предприятий энергетики и топливной промышленности, превысил 3,1 млрд. перев. руб., сметная стоимость всех кредитруемых Банком объектов составила св. 8 млрд. перев. руб.). В 1971—79 гг. введено в эксплуатацию 43 объекта (в т. ч. 3 объекта в 1979 г.), сооружение которых осуществлялось с использованием кредитов Банка. Крупнейший из этих объектов — освоение Оренбургского газоконденсатного месторождения и строительство магистрального газопровода Оренбург — Западная граница СССР. Общий объем экспорта в страны — члены МИБ с объектов, строящихся и реконструируемых с использованием кредитов Банка, составил в 1971—79 гг. 5,5 млрд. перев. руб., в т. ч. в 1979 г. — св. 1 млрд. перев. руб. Баланс МИБ на 1 января 1980 г. — 2139,4 млн. (на 1 января 1979 г. — 2429,8 млн.) перев. руб. *И. Губенко.*

Международный кооперативный альянс (МКА) — объединение кооперативных организаций. Основан в 1895 г. К концу 1979 г. объединял 163 кооперативные организации из 64

стран (в т. ч. советскую потребительскую кооперацию — Центросоюз СССР) и насчитывал св. 346 млн. членов. Президент МКА — Р. Керинек (Франция). Местопребывание МКА — Лондон.

Деятельность в 1979 г. На проходившем 27 февраля — 1 марта в Лондоне заседании Исполкома МКА обсуждались вопросы о реорганизации секретариата МКА, улучшении финансового положения Альянса и др. По предложению советских кооператоров была принята резолюция, осуждающая агрессию Китая против Вьетнама и требующая немедленного ее прекращения.

27 сентября — 3 октября в Манчестере (Великобритания) прошли заседания Исполкома и ЦК МКА, а также заседания исполкомов и конференций всех вспомогательных органов Альянса. ЦК МКА рассмотрел вопрос «Кооперация и досуг» и призвал нац. кооперативные союзы активно участвовать в организации досуга широких масс трудящихся. Исполком и ЦК МКА обсудили подготовку к проведению в Москве очередного конгресса МКА. На заседании ЦК МКА были проанализированы развитие кооперации в странах Азии, Африки и Лат. Америки, работа региональных бюро в Юго-Восточной Азии, в Восточной и Центр. Африке. Исполком Женского комитета решил провести в 1981 — 1982 гг. в СССР семинары женщин-кооператоров из развивающихся стран на тему «Проблемы образования женщин в кооперативном движении».

А. Кришенинчиков.

Международный Красный Крест (МКК) — международная общественная организация. Объединяет Лигу обществ Красного Креста (ЛОКК), Международный Комитет Красного Креста (МККК) и нац. общества. ЛОКК создана в 1919 г. В нее входят 126 нац. обществ Красного Креста, Красного Полумесяца, Красного Льва и Солнца, насчитывающие св. 220 млн. членов (март 1980 г.). Союз обществ Красного Креста и Красного Полумесяца СССР входит в ЛОКК с 1934 г. Президент ЛОКК — Дж. А. Адефарасин (Нигерия), ген. секретарь — Г. Беер (Швеция). МККК осн. в 1863 г. Состоит из швейцарских граждан. В качестве нейтрального посредника оказывает гуманитарную помощь во время вооруженных конфликтов. Президент МККК — А. Хей (Швейцария). Местопребывание руководящих органов МКК — Женева.

Деятельность в 1979 г. В опубликованном в январе заявлении. «в связи с боями, происходившими в Кампучии», МККК напомнил о положениях Женевских конвенций и предложил свои услуги заинтересованным сторонам. В феврале МККК призвал сражающиеся стороны в Чаде к соблюдению принципов гуманности, оказанию помощи раненым, медицинским учреждениям, женщинам, детям. В том же месяце МККК сообщил, что «в связи с военными столкновениями на китайско-вьетнамской границе» он напомнил правительствам КНР и СРВ об их обязанностях, вытекающих из Женевских конвенций, а также выразил готовность выполнить свои обязанности, вытекающие из этих конвенций. В марте МККК призвал правительство Юж. Родезии прекратить насилие и соблюдать правила ведения войны. В мае МКК выделил 200 тыс. швейц. франков (115 тыс. долл.) на чрезвычайную программу медицинской помощи гражданским лицам — жертвам войны в Уганде.

В июле МККК и ЛОКК выступили с совместным заявлением о помощи беженцам и перемещенным лицам из Юго-Восточной Азии. В августе и октябре МККК и Детский фонд ООН распространили совместное комюнике об осуществлении программы неотложной помощи продовольствием, медикаментами и предметами первой необходимости гражданскому населению Кампучии, в октябре и ноябре они обратились к мировой общественности с призывом поддержать программу помощи кампучийцам, прежде всего детям и больным.

Сессия МККК (октябрь) обсуждала гл. обр. вопрос о вкладе активистов Красного Креста в дело укрепления мира, углубления разрядки, сдерживания гонимых вооружений, разоружения. На проходившей в том же месяце Ген. ассамблее ЛОКК была подчеркнута важность ратификации и вступления в силу Договора об ОСВ-2, осуществления мер по разоружению; решено провести в 1981 г. Международную конференцию обществ Красного Креста, Красного Полумесяца, Красного Льва и Солнца и обсудить на ней проблемы укрепления мира, разрядки, сотрудничества между народами.

М. Пазанская.

Международный союз студентов (МСС) — объединение демократических студенческих организаций. Создан в 1946 г. Его членами являются св. 100 нац. союзов студентов. Советских студентов в МСС представляет Студенческий совет СССР. Президент МСС — М. Штепан (ЧССР), ген. секретарь — Фатхи эль-Фадль (Судан). Местопребывание Секретариата МСС — Прага.

Деятельность в 1979 г. В январе Секретариат МСС поздравил кампучийский народ, свергнувший кровавый режим Пол Пота — Йенг-Сари. В феврале Секретариат резко осудил агрессию Китая против СРВ и призвал все прогрессивное студенчество расширить акции солидарности с Вьетнамом. В мае делегация МСС во главе с М. Штепаном посетила Афганистан. В ноябре в Праге состоялся Международный студенческий форум, посвященный 40-летию трагических событий 17 ноября 1939 г., когда фашисты обрушили жестокие репрессии на чешское студенчество. В память о наших борцах этот день провозглашен Международным днем студентов.

Исполком МСС на своем заседании в Праге (ноябрь) принял резолюцию о мире, разрядке и междунар. сотрудничестве, сурово осудил планы производства и размещения в Зап. Европе нового американского ракетно-ядерного оружия, приветствовал подписание Договора об ОСВ-2, выразил солидарность с антиимпериалистической борьбой за демократию, свободу и нац. независимость, против реакции, расизма и фашизма.

Совместно с Нац. союзом студентов Финляндии МСС организовал в Хельсинки (август) междунар. студенческий семинар под девизом «Образование — право, а не привилегия». Участники семинара обсудили задачи студентов и борьбу за демократизацию образования и за свои права, а также рассмотрели вопрос о том, как экономический кризис на Западе влияет на положение студентов и трудоспособность выпускников высших учебных заведений. *О. И.*

Межпарламентский союз (МС) — организация, объединяющая организованных в нац. парламентские группы членов парламентов различных стран. Осн. в 1889 г. К концу 1979 г. в МС входили парламентские группы 88 стран. В 1979 г. в МС были приняты парламентские группы Бангладеш, Вьетнама, НДРГ, Мозамбика, Филиппин и ряда др. государств. Парламентская группа СССР — член МС с 1955 г. Президент Совета МС — Р. Кальдера (Венесуэла). Ген. секретарь — П. К. Теренцио (Италия). Местопребывание органов МС — Женева.

Деятельность в 1979 г. 13—22 сентября в Каракасе состоялась 66-я конференция МС. В принятых ею резолюциях выражено удовлетворение подписанием Договора об ОСВ-2. Конференция призвала СССР и США добиваться новых соглашений в области разоружения, прежде всего ядерного. Глава советской делегации в своем выступлении подчеркнул, что претворение в жизнь документов, подписанных на советско-американской встрече на высшем уровне в Вене, создаст условия для отказа от наращивания потенциалов ракетно-ядерного оружия. Конференция указала на необходимость самого активного содействия всех стран практическому выполнению заключит. документа спец. сессии ГА ООН по разоружению. Парламентарии приветствовали усилия европейских государств, направленные на расширение и укрепление межгосударственных отношений на основе Заключительного акта хельсинкского Совещания по безопасности и сотрудничеству. В решениях конференции подчеркнута важность распространения разрядки на другие районы земного шара.

В резолюции о выполнении рекомендаций ООН в области деколонизации резко осуждены преступления расизма и апартеида на африканском континенте. В резолюции по Ближнему Востоку констатируется, что залогом решения ближневосточной проблемы является вывод израильских войск со всех оккупированных арабских территорий, признание неотъемлемого права палестинского народа на самоопределение. Конференция осудила преступления диктаторских режимов в Чили, Парагвае, Гватемале и других латиноамериканских странах и выразила солидарность с их народами. Делегаты конференции приветствовали победу народа Никарагуа над диктаторской кликой Сомосы.

Участники конференции высказались за то, чтобы средства массовой информации содействовали укреплению мира и безопасности, доверия, сотрудничества и дружбы между народами, помогали их борьбе против всех форм угнетения. Многие делегации осудили попытки империалистической

пропаганды подорвать процесс разрядки, сеять вражду и ненависть между народами.

А. Антонов.

Общая афро-маврийская организация (Organisation Commune Africaine et Mauricienne, OKAM) — экономич. союз Бенина, БСК, Верхней Волты, Маврикия, Нигера, Руанды, Сенегала, Сейшельских островов, Того и ЦАР. Обр. в 1966 г. Гл. органы: Конференция глав государств и правительств, Совет министров и Адм. ген. секретариат (местопребывание — Банги, ЦАР). Пред. — М. Кереку (президент Бенина), ген. секретарь — И. А. Сюэд (Руанда; с 1 ноября 1979 г.; до этого — С. Мутия, Маврикий).

Деятельность в 1979 г. В июне в Котону (Бенин) на заседании Совета управляющих Фонда гарантирования и сотрудничества OKAM мин. финансов Бенина И. Амуссу отметил «медленную эволюцию» Фонда «из-за невыполнения странами своих обязательств в отношении внесения взносов». Позднее в июне также в Котону Совет министров утвердил ряд директив, направленных на активизацию деятельности Фонда. Проходящая также в июне в Котону 10-я конференция глав государств и правительств указала на недостаточную эффективность сотрудничества стран — членов OKAM практически во всех областях.

А. Аскеров.

Организация американских государств (ОАГ). Создана в 1948 г. Членами ОАГ являются 26 латиноамериканских государств и США. В соответствии с решением 1971 г., учредившим институт наблюдателей при ОАГ, постоянных наблюдателей аккредитовали Бельгия, Гаiana, Канада, Израиль, Испания, Италия, Нидерланды, Швеция, Франция, ФРГ, Япония. Высший орган — ежегодная Генеральная Ассамблея министров иностранных дел. По мере необходимости созываются Консультативные совещания министров иностранных дел. Для содействия им в вопросах военного сотрудничества учрежден Консультативный комитет обороны в составе высших военных представителей. Исполнительный орган — Постоянный совет ОАГ (местонахождение — Вашингтон). Ген. секретарь — А. Орфила (Аргентина).

Деятельность в 1979 г. В июне в рамках ОАГ образован Межамериканский суд по правам человека в составе представителей 7 стран — Коста-Рики, США, Перу, Ямайки, Гондураса, Сальвадора, Колумбии. Пред. суда избран Р. Писа Эскаланте (Коста-Рика).

В том же месяце в Вашингтоне состоялся 17-е Консультативное совещание министров ин. дел стран — членов ОАГ, на котором обсуждался вопрос о положении в Никарагуа. На совещании выступил гос. секретарь США С. Вэнс, который изложил разработанный Вашингтоном план т. н. мирного урегулирования никарагуанской проблемы путем направления в Никарагуа межамериканских сил. Последние должны «способствовать» образованию в Никарагуа «переходного правительства примирения». Амер. плану «урегулирования» никарагуанской проблемы дали отпор представители многих латиноамер. государств. Выступая от имени стран Андской группы, мин. ин. дел Венесуэлы Х. Самбрано Велаэко подчеркнул, что нет необходимости создавать в Никарагуа еще одно правительство, когда уже существует Временное демократич. пр-во нац. возрождения, выражающее волю подавляющего большинства никарагуанцев. Делегат Панамы указал на возможность открытого воен. одностороннего вмешательства США во внутреннюю дела Никарагуа и др. латиноамер. стран. Делегат Никарагуа заявил, что разрыв отношений с режимом Сомосы и признание Временного демократич. пр-ва нац. возрождения является единственным выходом из кризиса. Он заявил также, что мир в Никарагуа может быть восстановлен только тогда, когда режим Сомосы будет разбит или когда Сомоса откажется от власти. Он призвал правительства всех латиноамер. стран отклонить предложение США о посылке в Никарагуа «межамериканских сил». Представитель Гренады выразил свою солидарность с патриотич. борьбой никарагуанского народа, поддержал право никарагуанского народа самому решать свою судьбу, выступил против посылки иностранных войск в Никарагуа. За признание Временного демократич. пр-ва нац. возрождения выступили также Панама и Ямайка. За резолюцию по никарагуанскому вопросу проголосовало 17 стран при 2 против и 5 воздержавшихся. В резолюции отмечается, что политические трения и гражданская война в Никарагуа должны быть урегулированы на основе создания на никарагуанской территории демократич. правительства, в котором будут представлены

основные группировки, выступающие против режима Сомосы и отражающие свободное волеизъявление народа Никарагуа; гарантии уважения прав человека для всех никарагуанцев; скорейшего проведения свободных выборов для создания демократич. правительства.

В сентябре на Барбадосе прошло совещание министров просвещения стран — членов ОАГ. Совещание было организовано Межамер. советом по образованию, науке и культуре. Цель совещания — значение просвещения, науки и культуры для решения проблемы безработицы в Лат. Америке и Карибском бассейне.

Очередная 9-я сессия Генеральной Ассамблеи ОАГ открылась 22 октября в Ла-Пасе (Боливия). Повестка дня включала широкий круг вопросов, в т. ч. экономич. отношения между США и странами Лат. Америки, региональная экономич. интеграция и др. Резкой критике подверглась на сессии политика торг. протекционизма, проводимая США в ущерб экономич. интересам стран континента, а также разразившаяся Вашингтоном «программа социального разлития» для Лат. Америки. Значительное внимание было уделено вопросу «о защите прав человека», в т. ч. в Чили, Уругвае и Парагвае, где продолжают иметь место факты грубого нарушения прав человека.

При обсуждении вопроса о выходе Боливии к морю Чили отклонила право Боливии на выход к морю и отказалась признать компетентность ОАГ обсуждать требования Боливии.

Острой критике подверглась амер. политика наращивания воен. сил в Карибском бассейне. Мин. ин. дел Венесуэлы Х. Самбрано Велаэко выразил глубокую озабоченность попытками США выступать в роли междунар. жандарма. Сессия приняла резолюцию, предложенную Гренадой, в которой осуждается усиление воен. сил США в Карибском бассейне.

На пленарном заседании принят итоговый документ — «Декларация Ла-Паса», проект которого был представлен странами Андской группы. Документ отразил решимость латиноамериканских стран бороться против экономич. диктата США, выразил стремление превратить ОАГ в действенный орган защиты нац. суверенитета и прав государств латиноамер. континента; в Декларации содержится призыв к строгому соблюдению принципа невмешательства.

А. Гончарова.

Организация африканского единства (ОАЕ) — региональная политич. организация независимых государств Африки. Обр. в 1963 г. На 1 января 1980 г. в ОАЕ входило 49 государств. Гл. органы: Ассамблея глав государств и правительств и Совет министров, постоянный адм. орган — Ген. секретариат (местопребывание — Аддис-Абеба, Эфиопия). Ген. секретарь — Э. Коджо (Того).

Деятельность в 1979 г. В феврале — марте в Найроби (Кения) Совет министров вновь заявил о полной поддержке ОАЕ освободит. сил Зимбабве и Намибии, возглавляемых соответственно Патриотич. фронтом и СВАПО — единственными и законными представителями своих народов; подчеркнул, что порт Уолфиш-Бей — неотъемлемая часть Намибии, а попытка ЮАР отторгнуть его — наглое посягательство на террит. целостность Намибии; разоблачил фиктивный характер проведенных расистами «выборов» в Намибии и заявил о готовности независимой Африки сорвать планы создания там неокolonialистского режима; осудил агрессивные действия родезийской воюющей против «прифронтовых» государств; призвал все страны мира воздерживаться от любых связей и контактов с созданными расистским режимом ЮАР т. наз. «независимыми бантустанами»; осудил действия западных держав, нарушающих установленное Советом Безопасности ООН эмбарго на поставки оружия режиму ЮАР; потребовал от правительств США, Франции, ФРГ, Великобритании, Португалии, Канады, Австралии и Новой Зеландии принятия законодат. и практич. мер по пресечению вербовки наемников.

В июле в Монровии (Либерия) Ассамблея глав государств и правительств заявила, что любая попытка признать режим меньшинства в Родезии равносильна враждебной акции против Африки; вновь подтвердила, что единственный законный представитель народа Зимбабве — Патриотич. фронт; осудила западные государства, которые в нарушение соответствующих резолюций ООН и ОАЕ продолжают поддерживать политич., дипломатич., торгово-экономич. и военные отношения с ЮАР и Родезией; выразила удовлетворение решением нового правительства Ирана прекратить поставки нефти ЮАР; высказалась против всех согла-

шений и сепаратных договоров, представляющих собой явное нарушение прав арабского народа Палестины и принципов уставов ООН и ОАЕ; отмечала, что сговор Израэля с расистскими режимами Юга Африки усилил опасность увековечения политики репрессий и геноцида, направленной против народов Палестины и Юга Африки. Ассамблея приняла спец. документ о социально-экономич. развитии континента, предусматривающий развитие в каждом регионе электрификации сельской местности, водоснабжения, здравоохранения и комплексов предприятий обрабат. пром-сти; создание трансафриканской телеграфно-телефонной и автодорожной связи и системы проф.-технич. обучения в масштабах всей Африки. Ассамблея решила создать спец. к-т ОАЕ в составе Судана, Гвинеи, Мали, Нигерии и Танзании для организации в Зап. Сахаре всенародного референдума по вопросу о самоопределении и для обеспечения контроля за его проведением. А. Аскеров.

Организация Варшавского договора (ОВД) — военно-политический оборонительный союз европейских социалистических государств, созданный на основе договора о дружбе, сотрудничестве и взаимной помощи, заключенного (1955 г.) в Варшаве Албанией, Болгарией, Венгрией, ГДР, Польшей, Румынией, СССР и Чехословакией. Албания с 1962 г. не принимала участия в работе ОВД, а в сентябре 1968 г. одно-сторонне денонсировала договор. ОВД была образована, чтобы противостоять угрозе империализма и созданных им агрессивных военных блоков. Высший орган ОВД — Политический консультативный комитет (ПКК). В совещаниях ПКК участвуют, как правило, руководители коммунистических и рабочих партий и главы правительств стран, входящих в ОВД. Органами ПКК являются также Комитет министров ин. дел, Комитет министров обороны и объединенный секретариат. Деятельностью Объединенных вооруженных сил (ОВС) руководит Объединенное командование, Военный совет, Штаб и другие органы. Главнокомандующий ОВС — Маршал Советского Союза В. Г. Куликов. Нач. Штаба ОВС — генерал армии А. И. Грибков.

Деятельность в 1979 г. 14—15 мая в Будапеште проходило заседание Комитета министров ин. дел ОВД. Его участники рассмотрели с учетом развития обстановки мероприятия по выполнению задач, выдвинутых в Декларации, принятой на совещании ПКК в Москве 23 ноября 1978 г. С целью обсуждения вопросов военной разрядки и разоружения в Европе министры предложили создать конференцию на политическом уровне с участием всех европейских государств, США и Канады. Они выразили неудовлетворенность отсутствием реального прогресса на венских переговорах о взаимном сокращении вооруж. сил и вооружений в Центр. Европе и призвали государства НАТО не вести дело к ухудшению обстановки и нагнетанию военной напряженности, отказаться от мер по усилению гонки вооружений, прежде всего от планов размещения на территории некоторых западноевропейских стран новых видов американского ракетно-ядерного оружия среднего радиуса действия.

На следующем заседании Комитета министров ин. дел ОВД (5—6 декабря, Берлин) было отменено большое значение подписания в июне Договора об ОСВ-2; министры заявили, что считают крупнейшим вкладом в дело военной разрядки в Европе новые советские инициативы, выдвинутые Л. И. Брежневым в Берлине 6 октября после консультаций с другими участниками ОВД и в соответствии с Московской декларацией ПКК от 23 ноября 1978 г. Участники заседания обратились к правительствам стран НАТО с призывом без промедления начать деловые переговоры по вопросам, относящимся к ядерным средствам средней дальности, и не предпринимать действий, которые осложнили бы обстановку в Европе и разрушили бы основу для переговоров. Они заявили, что предметом обсуждения на предложенной ими в мае конференции по проблемам военной разрядки и разоружения могли бы быть как меры по укреплению доверия между европейскими государствами, так и меры, направленные на уменьшение концентрации и сокращение вооруж. сил и вооружений в этой части света. Был проведен обмен мнениями о подготовке надгосударственной встречи представителей государств — участников общеевропейского совещания по безопасности и сотрудничеству и путей содействия ее успеху.

Консультативная встреча представителей парламентов государств ОВД (16—17 октября, Прага) приняла обращение к парламентам стран Североатлантического союза с призывом возвысить свой голос против планов размещения

в Европе новых видов американского ракетно-ядерного оружия. Принято также обращение к парламентам стран мира. 12—19 мая на территории ВНР проведено оперативно-тактическое учение «Щит-79» штабов и войск болгарской Народной армии, венгерской Народной армии, Советской Армии, чехословацкой Народной армии, а также штабов армии СРР. 23—26 апреля в Варшаве и 29—31 октября в Бухаресте состоялись очередные заседания Военного Совета ОВД. 4—6 декабря в Варшаве проходило очередное заседание Комитета министров обороны. К. Савинов.

Организация освобождения Палестины (ООП). Обр. в 1964 г. На совещаниях глав арабских государств и конференции глав мусульманских государств в 1974 г. ООП признана единственным законным представителем арабского народа Палестины. Имеет статус наблюдателя в ООН. В ООП входят организации «Фатх», Демократия. фронт освобождения Палестины, Народный фронт освобождения Палестины, «Сайка» («Молния»), Арабский фронт освобождения, Народный фронт освобождения Палестины — гл. командование, Палестинский фронт освобождения, Фронт палестинской народной борьбы, Палестинский нац. фронт на оккупир. территориях. Высший орган ООП — Нац. совет Палестины [НСП; в нем представлены все основные политич. силы Палестинского движения сопротивления (ПДС), а также профсоюзные, женские, молодежные и др. организации палестинцев]; между сессиями НСП действует Центр. совет ООП (консультат. орган). Руководящий исполнит. орган — Исполком. Пред. Исполкома — Я. Арафат (глава «Фатх»). У ООП — собственные воинские формирования (Армия освобождения Палестины).

Деятельность в 1979 г. ООП продолжала борьбу за осуществление законных прав арабского народа Палестины, включая право на самоопределение и создание независимого палестинского государства. В январе в Дамаске (САР) сессия НСП подтвердила курс ООП на решительное противодействие политике американско-израильских сепаратных сделок. Руководство ООП осудило подписанный в марте в Вашингтоне под эгидой США сепаратный египетско-израильский «мирный» договор.

Делегация ООП участвовала в работе 34-й сессии ГА ООН. По инициативе ООН 29 ноября объявлено Международ. днем солидарности с арабским народом Палестины; Л. И. Брежнев направил по случаю междунар. дня солидарности поздравления Я. Арафату.

Продолжали укрепляться связи ООП с СССР. В СССР побывали делегации ООП во главе с Я. Арафатом (ноябрь), НСП во главе с пред. НСП Х. аль-Фахумом (декабрь) и представителей палестинской общественности с оккупир. Израилем Зап. берега р. Иордан (май). Руководители ПДС неоднократно давали высокую оценку принципиальному курсу СССР в поддержку борьбы народов арабских стран за достижение всеобъемлющего ближневост. урегулирования и установление справедливого и прочного мира в регионе, за осуществление законных прав арабского народа Палестины. В. Константинов.

Организация Североатлантического договора (North Atlantic Treaty Organization, НАТО) — агрессивная военно-политическая группировка, созданная на основе договора, подписанного 4 апреля 1949 г. в Вашингтоне. Участники: США, Великобритания, Франция, Италия, Канада, Бельгия, Нидерланды, Люксембург, Дания, Норвегия, Исландия, Португалия, с 1952 г. — Турция и Греция, с 1955 г. — ФРГ. В 1966 г. из воен. организации НАТО вышла Франция, в 1974 г. — Греция.

Высший руководящий орган НАТО — сессия Совета НАТО, созываемая 2 раза в год и проходящая с участием министров иностранных дел, министров обороны, а иногда и др. министров стран — участниц НАТО. В период между сессиями деятельность Совета НАТО руководят фактически два органа: Постоянный совет и Военный комитет. В НАТО имеются также Комитет планирования обороны, Группа ядерного планирования и Еврогруппа. Ген. секретарь НАТО — Й. Лунс (Нидерланды). Верховный главнокомандующий объединенными вооруженными силами НАТО в Европе — ген. Б. Роджерс (США; с 1 июля 1979 г.; до него — А. Хейг). Штаб-квартира Совета НАТО находится в Брюсселе, штаб верховного главнокомандующего — в Касто (предместье Брюсселя).

В деятельности НАТО в 1979 г. упор делался на вопрос о размещении в Зап. Европе нового

амер. ракетно-ядерного оружия средней дальности. Постановка вопроса обособивалась обычными для этого воен. блока ссылками на рост «советской военной угрозы» при полном игнорировании новых советских мирных инициатив. «Довооружение» НАТО и «модернизация» ракетно-ядерного оружия стали составной частью общей программы этого агрессивного союза по наращиванию его воен. мощи.

Вопрос о «модернизации» ядерного арсенала НАТО обсуждался на сессии Группы ядерного планирования в аиреле в Хомстеде (США). Пр-во Картера оказало на союзников сильное давление, в результате было принято решение о производстве в США и развертывании в странах Зап. Европы новых американских ядерных ракет средней дальности, способных достичь территории Советского Союза, а также о возможности принятия на вооружение нейтронного оружия. Этот вопрос стоял также на заседаниях Еврогруппы и Комитета планирования обороны, проведенных в мае в Брюсселе, и сессии Совета НАТО в мае в Нордвйкерхауте (Нидерланды). На заседаниях подчеркивалась необходимость безусловного соблюдения обязательств странами блока увеличивать ежегодно воен. расходы на 3% в реальном исчислении. Была достигнута договоренность о разработке нового 5-летнего плана развития воен. потенциала НАТО в рамках долговременной программы. Было принято также решение ускорить создание в западноевроп. странах — членах блока сети дополнит. казарм, складов вооружения, посадочных площадок и систем связи для быстрой переброски из США по меньшей мере 5 дивизий в случае «чрезвычайных обстоятельств».

На сессии Совета НАТО был подтвержден курс на наращивание воен. потенциала блока гл. обр. за счет принятия на вооружение новых видов и систем ядерного и обычного оружия. Перед лицом четко выраженного стремления общественности в странах НАТО к прекращению гонки вооружений участники сессии включили в коммюнике немало слов о приверженности разрядке и ограничению вооружений, хотя практические решения сессии прямо противоречили этим целям. Министры иностранных дел положительно оценили предложение заключить советско-американского Договора об ограничении стратегич. наступательных вооружений (ОСВ-2). Вместе с тем они обошли молчанием предложение социалистич. стран, направленные на укрепление безопасности всех государств Европы, в частности советское предложение о созыве конференции всех участников общеевроп. совещания для обсуждения проблем воен. разрядки и разоружения.

К декабрьской сессии Совета НАТО в Брюсселе план производства и размещения в Зап. Европе нового амер. ракетно-ядерного оружия средней дальности действия принял конкретную форму, выработанную в органах блока. Он предусматривает развертывание к 1984 г. 108 ракет «Першинг-2» со значительно увеличенным радиусом действия и 464 крылатых ракет. Расходы на создание новых ракет оцениваются предвдительно в 5 млрд. долл.

Поскольку осуществление плана расширения ядерного арсенала НАТО явно противоречит интересам разрядки напряженности и означает новый этап в гонке вооружений, план встретил серьезное сопротивление в ряде западноевроп. стран — членов блока. В Нидерландах парламент принял резолюцию, обязавшую правительство не соглашаться с размещением амер. ракет на территории страны. Правительство Дании высказалось за 6-месячную отсрочку принятия какого-либо конкретного решения на сессии Совета НАТО. Серьезные оговорки сделали Бельгия и Норвегия.

Соединенные Штаты при активной поддержке ФРГ и Великобритании оказали сильнейший нажим на колеблющихся союзников по НАТО, чтобы заставить их согласиться на производство и размещение амер. ракетно-ядерного оружия. Осн. довод сводился к тому, что НАТО должна сначала принять решение о «довооружении» за счет новых ракет и только после этого вести переговоры об их сокращении.

В рамках сессии Совета НАТО 12 декабря в Брюсселе было проведено совместное заседание министров иностранных дел и министров обороны стран — членов НАТО (без Франции). На нем было принято решение о производстве и размещении в ряде стран Зап. Европы новых амер. ракет средней дальности. Несмотря на все усилия амер. дипломатии при активном содействии ФРГ и Великобритании «единого фронта» НАТО достичь в этом вопросе так и не удалось. Нидерланды отложили решение вопроса о разме-

щении ракет на ее территории на 2 года, а Бельгия — на полгода. Серьезные оговорки высказали также Дания, Норвегия, Турция. Франция еще ранее отмежевывалась от этой проблемы. Согласие да разрешение у себя ракет дали ФРГ, Великобритания и Италия. Хотя в принятом коммюнике решение НАТО преподносится как «модернизация» ядерного арсенала блока, на деле речь идет о появлении в Зап. Европе качественно нового оружия, способного достигать территории Советского Союза и меняющего т. обр. всю военно-стратегич. обстановку в Европе.

Свое опасное для дела мира в Европе и во всем мире решение НАТО попыталась замаскировать однодневным предложением Советскому Союзу и др. социалистич. странам о проведении переговоров. В коммюнике говорилось, что «министры пришли к выводу, что общим интересам союза НАТО лучше всего будет отвечать проведение двух параллельных и дополняющих друг друга курсов — модернизации тактических ядерных сил и контроля над вооружениями». Однако гонка вооружений никак не может «дополняться» разрядку, она ей противоречит. Своим решением о новом витке гонки вооружений страны НАТО стремились нарушить равновесие сил в Европе в пользу Запада, игнорируя предложение СССР, выдвинутое в речи Л. И. Брежнев в Берлине 6 октября.

Наряду с решением о производстве и размещении нового амер. ракетно-ядерного оружия в ряде стран Зап. Европы сессия Совета НАТО сформулировала в своем коммюнике задачи блока на 80-е гг. В нем указывается, что НАТО будет добиваться дальнейшего «усовершенствования своего военного потенциала». Конкретизация этого общего положения содержится в решениях Комитета планирования обороны и Еврогруппы. Комитет установит подготовить к весне 1980 г. среднесрочную программу интенсификации поставок совр. видов обычных вооружений различным родам войск стран блока. Намечено также разработать «программу воздушной обороны» на ближайшие 15 лет. Еврогруппа НАТО указала на «необходимость увеличения вкладов в оборону НАТО» и одобрила программу принятия на вооружение в 1980 г. дополнительно 640 танков и бронемашин, 320 самолетов и вертолетов, 210 артиллерийских орудий, 9700 переносных ракетных установок для пехоты, 14 воен. кораблей, включая авианосец.

Участники сессии Совета НАТО одобрили подписание Договора ОСВ-2 между СССР и США и выразили надежду, что он в скором времени вступит в силу. Однако их заявления в приверженности делу ограничения вооружений находятся в явном противоречии с мерами по их наращиванию.

В связи с исполняющимся в 1979 г. 30-летием со времени образования Североатлантического союза в Брюсселе в июне был проведен семинар с участием представителей «атлантической общественности» на тему «НАТО в предстоящие 30 лет». Наряду с восхвалением деятельности этого воен. союза Запада участники семинара обсуждали перспективы его сохранения в дальнейшем под предлогом необходимости противостояния «советской угрозе». Они выступили за дальнейшее наращивание военной мощи НАТО, за модернизацию обычных и ядерных вооружений блока, за сотрудничество стран-участниц в области производства и стандартизации вооружений.

Воен. расходы НАТО официально составили в 1979 г. 211,6 млрд. долл. (без Турции), что на 33,4 млрд. долл. больше, чем в 1978 г. А. Антонев.

Организация солидарности народов Азии и Африки (ОСНАА). Обр. в 1957 г. Задача ОСНАА — объединение и координация «борьбы народов Азии и Африки против империализма, колониализма, неоколониализма, расизма, сионизма и фашизма, за обеспечение их экономич., социального и культурного развития». В ОСНАА — св. 80 членов: политич. партий, нац.-освободит. движений, к-тов солидарности и др. обществ. организаций стран Азии и Африки; у к-тов солидарности европейских соц. стран — статус ассоциир. членов, у ряда междунар. организаций и прогрессивных обществ, организаций стран Запада — статус наблюдателей. Высший орган — Конгресс солидарности народов Азии и Африки — созывается раз в 3 года; Совет с участием представителей всех членов ОСНАА — ежегодно; Президиум — 2 раза в год. Исполнит. орган — Пост. секретариат (представители АНДР, НРА, СРВ, Гвинеи, Замбии, Индии, Ирака, КИП (с 1967 г. в работе ОСНАА не участвует), НДРГ, Палестины (ООП), Сомали, СССР, Судана, Танзании, Шри-Ланки, Юж. Африки (Африкан-

ский нац. конгресс), Японии; местопребывание — Каир (АРЕ); Ген. секретарь ОСНАА — А. Р. аш-Шаркави (АРЕ).

Деятельность в 1979 г. В январе в Ханое Президиум ОСНАА в резолюции по разоружению особо отметил необходимость того, чтобы военная и политическая разрядка стала всеобщей и необратимой, а также выразил серьезную озабоченность в связи с поставками западными странами оружия Китаю, используемому свои военные возможности против нац.-освободит. движений и прогрессивных режимов.

В течение года ОСНАА и организации — члены ОСНАА поддерживали, как и прежде, борьбу народа СРВ против агрессии Пекина, за суверенитет и территориальную целостность своей родины, борьбу народа Кампучии за восстановление страны, борьбу народов Юга Африки против расизма и апартаида; продолжали выступать за всеобъемлющее, прочное и справедливое мирное урегулирование на Ближнем Востоке при обеспечении законных прав арабского народа Палестины; разоблачали происки сил империализма и реакции на Ближнем и Среднем Востоке. ОСНАА провела Международную конференцию в поддержку нац.-освободит. движений Юга Африки и солидарности с «прифронтовыми» государствами (Лусака, Замбия, апрель) и против военных фактов и баз, за международную безопасность и сотрудничество (Никосия, Кипр, июль), а также совместно с др. организациями, Международную конференцию о роли транснациональных монополий и стратегии развития (Париж, Франция, апрель) и международный семинар «Новая стратегия развития» (Женева, Швейцария, октябрь), участвовала в Чрезвычайной конференции солидарности с Вьетнамом (Хельсинки, Финляндия, март), международной конференции солидарности с народом Палестины (Базель, Швейцария, май) и ряде др. междунар. форумов. В. Цветков.

Организация стран — экспортеров нефти (Organization of Petroleum Exporting Countries, ОПЕК). Обр. в 1960 г. В ОПЕК входят АНДР, Венесуэла, Габон, Индонезия, Ирак, Иран, Катар, Кувейт, Ливия, Нигерия, ОАЭ, Саудовская Аравия и Эквадор. Штаб-квартира — в Вене (Австрия). Пред. — У. Кальдерон Берти (Венесуэла), ген. секретарь — Р. Ортинс (Эквадор).

Деятельность в 1979 г. В странах — членах ОПЕК добыто нефти (млн. т; в скобках — в 1978 г., уточн. данные) — 1535 (1482); их доля (%) в добыче нефти в развитых капиталистич. и развивающихся странах — 64,3 (64,5), в экспорте нефти — 88,7 (89,9); поступления от экспорта нефти (млрд. долл.) — св. 150 (134).

В 1979 г. в связи с тем, что развитым капиталистич. странам не удалось ограничить потребление нефти и начать переход на альтернат. источники энергии, а также в связи со значит. сокращением добычи нефти в Иране, на мировом нефтяном рынке имел место дефицит в размере ок. 100 млн. т. Цены на нефть резко возросли, достигнув 40 и более долл. за 1 баррель на нефтяном рынке в Роттердаме (Нидерланды), что давало возможность странам — членам ОПЕК существенно увеличить офш. цены, составившие на начало года ок. 13 долл. на 1 баррель.

Среди стран — членов ОПЕК сохранялись разногласия в вопросе установления цен на нефть. Ливия, АНДР, Иран и ряд др. стран выступали за значительно большее увеличение цен, чем это было согласовано на конференции ОПЕК в Абу-Даби в декабре 1978 г. (см. ст. Организация стран — экспортеров нефти в Ежегоднике БСЭ 1979 г.) в то же время группировка стран, возглавляемая Саудовской Аравией, следуя курсу США, настаивала на минимальном повышении цен, опасаясь возникновения нестабильности в экономике ведущих капиталистич. государств, от которой могут пострадать авуары стран этой группировки в США и ряде государств Зап. Европы. В марте на конференции ОПЕК в Женеве (Швейцария) после бурных дебатов была достигнута договоренность об увеличении цен с 1 апреля до 14,54 долл. за 1 баррель (т. е. до уровня, ранее намеченного на 1 октября). При этом страны, выступавшие за более значит. повышение цен, добились разрешения вводить надбавки к ценам в зависимости от конъюнктуры на мировом капиталистич. рынке (в результате ряд стран, в т. ч. Иран и Ирак, сразу же после конференции установили офш. цены выше согласованного уровня).

В июне на конференции ОПЕК в Женеве разногласия сохранились. «Радикально настроенные» страны высказались против сдерживания цен на нефть в угоду западным державам. Достигнуто компромиссное решение об установлении ми-

нимального и максимального предела цен (18 и 23,5 долл. за 1 баррель); так наз. «умеренные» страны стали придерживаться минимальных, а «радикально настроенные» — максимальных цен (ряд африканских стран к концу года превысил и максимальный рубжес).

Еще большие противоречия выявились в декабре на конференции ОПЕК в Каракасе (Венесуэла). Накануне конференции сторонники сохранения низкого уровня цен — Саудовская Аравия, ОАЭ и Катар — повысили свои цены с 18 долл. за 1 баррель до 24 долл., надеясь на то, что др. страны также установят свои цены на этом же уровне. Однако основные африканские нефтедобывающие страны — Нигерия, Ливия и АНДР — не согласились на цены ниже 32 долл. за 1 баррель. Участникам конференции в Каракасе так и не удалось согласовать минимальный и максимальный уровни цен. На конференции также было объявлено, что Саудовская Аравия намерена сохранить в 1980 г. высокий уровень добычи нефти, тогда как Кувейт, Ирак и ОАЭ намерены ее сократить. Не было принято предложение Венесуэлы и АНДР о создании странами ОПЕК банка развития с капиталом в 10 млрд. долл. для помощи развивающимся странам, пострадавшим от повышения цен на нефть.

После конференции в Каракасе такие страны, как Саудовская Аравия, ОАЭ и Катар, решили сохранить свои цены на уровне 24 долл. за 1 баррель, тогда как ряд др. стран повысил их до 32—34 долл. К концу года по сравнению с уровнем на 1 января цены на нефть были повышены в среднем в 2 раза (по сравнению с ценами на начало 1973 г. — более чем в 10 раз).

В течение года страны — члены ОПЕК продолжали курс на укрепление суверенитета над своими природными богатствами, полный переход добычи, переработки и транспортировки нефти и сбыта нефти и нефтепродуктов в руки нац. компаний; строительство нефтепроводов, развитие нефтепереработки, повышение степени использования газа и увеличение его экспорта, увеличение собственных танкерских флотов. Ряд стран, в т. ч. Иран и Саудовская Аравия, добились от нефтяных монополий согласия на свое участие в переработке части нефти, поставляемой в страны Зап. Европы, и в сбыте нефтепродуктов.

Страны — члены ОПЕК по-прежнему не использовали большую часть растущих поступлений от нефти в своей экономике и продолжали размещать ее за границей. Сумма инстр. активов, принадлежащих странам — членам ОПЕК, превысила на конец года 200 млрд. долл. (св. $\frac{2}{3}$ этой суммы приходится на Саудовскую Аравию, Кувейт и ОАЭ).

Значительно увеличена фин. помощь развивающимся странам, оказываемая как на двусторонней, так и на многосторонней основе. В 1979 г. спец. фонд ОПЕК, предназначенный для оказания помощи развивающимся странам, был увеличен с 1,6 млрд. долл. до 4 млрд. В 1978 г. объем помощи для финансирования проектов в развивающихся странах составил 46% от суммы совокупного положительного сальдо за этот год по сравнению с 17% в 1977 г.; эта тенденция отражает растущее недоверие, усилившееся после иранских событий, к размещению средств стран — членов ОПЕК в капиталистич. странах, а также свидетельствует о том, что ОПЕК в определенной степени идет навстречу требованиям развивающихся стран — импортеров нефти компенсировать им ущерб, вызванный повышением цен на нефть. А. Рыцарев.

Организация центральноамериканских государств (ОЦАГ). Создана в 1951 г. Членами ОЦАГ являются Гватемала, Гондурас, Коста-Рика, Никарагуа и Сальвадор. Устав организации предусматривает возможность включения в нее Панама. Высший орган — Совещание глав государств — членов ОЦАГ. Руководит и координирует деятельность постоянных органов Центральноамериканское бюро (местопребывание — Сан-Сальвадор), возглавляемое ген. секретарем (А. Фернандес Эскаланте, Коста-Рика). В 1962 г. под давлением империалистич. кругов США в рамках ОЦАГ образован Центральноамериканский совет обороны (ЦАСО).

Деятельность в 1979 г. ОЦАГ продолжает переживать состояние глубокого кризиса, вызванного резким обострением политич. ситуации в странах — членах этой организации. Разработанный еще в марте 1976 г. проект договора о структурной перестройке ОЦАГ и создании Центральноамер. экономич. и соц. сообщества так и не был рассмотрен. В начале января в обстановке строгой секретности на территории Гватемалы проходило совещание президентов Гватемалы, Гондураса, Никарагуа и Сальвадора.

Одним из основных обсуждаемых вопросов было положение в Никарагуа и разработка планов по подавлению патриотич. сил, борющихся против тирании Сомосы. Продолжались усилия по нормализации отношений между Гондурасом и Сальвадором. Вопросы урегулирования сальвадорско-гондурасского конфликта, а также общая ситуация в Центр. Америке и ее воздействие на ОЦАГ рассматривались на встрече президентов Гватемалы, Гондураса и Сальвадора в марте. В апреле президент Коста-Рики Р. Карасо Одно посетил с официальным визитом Гватемалу, Гондурас и Сальвадор. В ходе визита было рассмотрено положение в Центр. Америке и, в частности, в Никарагуа, а также конкретные вопросы по реорганизации и активизации деятельности всей системы центральноамер. органов, и особенно ЦАОР, энергетич. проблемы и ряд др. вопросов.

Победа никарагуанских патриотов, покончивших с многолетним господством диктатуры Сомосы, существенно изменила соотношение сил в ОЦАГ. Реакционные круги Центр. Америки, опирающиеся на всестороннюю поддержку империализма США, напуганные никарагуанской революцией, приступили к разработке планов, основная цель которых не допустить распространения ее влияния. В конце августа в окрестностях г. Гватемалы проходила секретная встреча президентов Гватемалы, Гондураса и Сальвадора, в ходе которой рассматривались пути укрепления единого военно-политич. фронта для предотвращения вероятного взрыва нар. выступлений. Военные правительства этих стран пришли к выводу о необходимости принятия определенных пресекательных мер (в т. ч. проведение ряда социально-экономич. реформ), чтобы не допустить вызревания революц. ситуаций в своих странах.

В ноябре в г. Сан-Хосе проходило совещание министров экономики Гватемалы, Коста-Рики, Никарагуа и Сальвадора, где обсуждался вопрос о разработке более эффективного таможенного режима в отношении товаров, поступающих из др. стран, и развитие двусторонних отношений с ЛАСТ и ЕЭС.

И. Бульчев.

Организация центрального договора (The Central Treaty Organization, СЕНТО). Военно-политич. группировка. Создана в 1955 г., офиц. завершила свою деятельность в августе 1979 г. Включала Великобританию, Иран, Пакистан и Турцию. США, формально не являясь членом СЕНТО, участвовали в ее деятельности. Гл. органами были Совет министров и Секретариат, рабочими органами — к-ты: военный, экономич., по вопросам коммуникаций, с. х-ва, образования и др. Штаб-квартира находилась в Анкаре (Турция). Ген. секретарем был К. Горюн (Турция).

Деятельность в 1979 г. За годы своего существования СЕНТО зарекомендовала себя как организация, которую Великобритания и США пытались использовать для нагнетания напряженности на Бл. и Сред. Востоке, что вызывало протесты общественности Ирана, Пакистана и Турции и побудило правительства этих стран пересмотреть вопрос о своем участии в группировке. В марте Пакистан и Иран объявили о своем выходе из СЕНТО (МИД Ирана подчеркнул, что СЕНТО — «орудие западных держав и защищает только их интересы»); вслед за этим правительство Турции предложило прекратить деятельность группировки. СЕНТО практич. перестала существовать, что явилось проявлением политики западных держав на Бл. и Сред. Восток.

С. Лавров.

Организация экономического сотрудничества и развития (ОЭСР). Существует с 1961 г. Включает 24 страны (Австрия, Австралия, Бельгия, Великобритания, Греция, Дания, Ирландия, Исландия, Испания, Италия, Канада, Люксембург, Нидерланды, Новая Зеландия, Норвегия, Португалия, США, Турция, ФРГ, Финляндия, Франция, Швейцария, Швеция и Япония). В качестве ассоциированного члена в ОЭСР входит СФРЮ. В работе ОЭСР участвует Комиссия ЕЭС, ЕОУС и «Евратома». Осн. задачей ОЭСР считается координация экономической политики входящих в нее государств и их программ помощи развивающимся странам. Местопребывание ОЭСР — Париж. Ген. секретарь ОЭСР — Э. ван Леннеп (Нидерланды).

Деятельность в 1979 г. На очередной ежегодной сессии совета министров ин. дел, экономики и финансов стран — членов ОЭСР (13—14 июня, Париж) была согласована программа совместных действий в области экономики (прежде всего энергетики) на ближайшие год-полтора и на более длительный срок; главное внимание уделено борь-

бе с инфляцией и сокращению зависимости от импорта нефти путем уменьшения ее потребления и более широкого использования угля, газа и ядерной энергии. Ряд стран (в частности, Франция) осудил решение США субсидировать импорт нефтепродуктов. Было продлено еще на год одобрение в 1974 г. соглашение, в котором содержится обязательство не применять в одностороннем порядке протекционистские меры.

Страны — члены Международного энергетического агентства (МЭА, действует в рамках ОЭСР с 1974 г., включала в конце 1979 г. 20 стран) провели 21—22 мая в Париже третье совещание на уровне министров. Особое внимание было обращено на необходимость сократить потребление мазута (для отопления) и на ТЭС — последние потребляют в странах МЭА 25% нефти и нефтепродуктов), а также автомобильного бензина. На период до 1985 г. предполагается установить максимальный уровень импорта нефти странами МЭА в 1,3 млрд. т в год вместо намечавшихся ранее 1,75 млрд. т в год. Были определены основные направления развития энергетич. стран МЭА: расширение добычи угля и сфер его применения, рост потребления газа и использования ядерной энергии. Заключено 12 новых соглашений о научных изысканиях в области экономики энергии, использования угля, солнечной и геотермальной энергии.

На проходившей в декабре в Париже спец. конференции страны МЭА договорились об ограничении импорта нефти в ближайшие пять лет и ежеквартальном контроле за выполнением этого решения. Определен следующий максимальный уровень импорта нефти: в 1980 г. — 1205,3 млн. т, в 1985 г. — 1289,5 млн. т. По странам МЭА этот импорт распределяется след. образом (в млн. т):

Страна	1980 г.	1985 г.	Страна	1980 г.	1985 г.
США	437,2	436,0	Швейцария	14,0	14,5
Япония	265,3	308,8	Австралия	13,5	17,0
ФРГ	143,0	141,0	Великобритания	12,0	5,0 ²
Италия	103,5	124,0	Австрия	11,5	13,5
Испания	51,0	52,9	Канада	7,4	29,4
Нидерланды	42,0	49,0	Бельгия	6,5	8,0
Бельгия	30,0	31,0	Ирландия		
Швеция	29,9	29,0	Новая Зеландия	4,2	4,4
Турция	17,0	23,0	Дания	1,5	2,0
Дания	16,5	11,0	Люксембург		
Греция	14,8	16,5			

¹ Нетто-экспорт нефти из Норвегии должен составить в 1980 г. 15,5 млн. т, в 1985 г. — 18,3 млн. т. ² Нетто-экспорт.

Швеция, Норвегия, Швейцария и Турция отметили, что не уверены в выполнении этой программы; две последние страны согласились рассмотреть намеченные уровни ввоза лишь в качестве ориентировочных.

А. Шагурина.

Пагуошское движение — движение ученых различных стран за мир, разоружение и международную безопасность, за предотвращение мировой термоядерной войны и научное сотрудничество. Начало этому движению было положено в июне 1955 г. В июле 1957 г. при активной поддержке видного общественного деятеля США С. Итона (ум. в мае 1979 г.) в Пагуоше (Канада) состоялся первая международная конференция, избравшая постоянный Пагуошский комитет (местопребывание — Лондон). В 1975 г. вместо него создан Пагуошский совет в составе 25 чел., в т. ч. 3 — от СССР (академики М. А. Марков, О. А. Реутов и чл. корр. АН СССР В. Г. Трухановский). Пред. Пагуошского совета — М. А. Наленч (Польша). Ген. директор Пагуошского движения — М. Каплан (США). Президент Пагуошского движения — г-жа Д. Холджин (Великобритания).

Деятельность в 1979 г. 20—22 апреля в Хельсинки состоялся Пагуошский симпозиум, в работе которого приняли участие ученые из 15 стран, в т. ч. из СССР, ГДР, ПНР, Великобритания, Канада, США, ФРГ, Финляндия. Ученые обсудили проблемы европ. безопасности, вопросы, связанные с поисками путей сохранения мира, предотвращения ядерной войны, углубления разрядки и разоружения. Делегаты осудили планы создания нейтронного оружия и указали, что его производство вызвало бы новую эскалацию гонки вооружений. На симпозиуме отмечалась настоятельная необходимость сделать политику разрядки необратимой.

18—25 июля в Мехико (Мексика) состоялась 29-я Пагуошская конференция, в которой приняли участие более 100 видных ученых из 39 стран 3 континентов, в т.ч. советская делегация. Повестка для конференции включала вопросы углубления разрядки и ограничения гонки вооружений, международ. безопасности, социально-экономич. проблемы развивающихся стран, энергетические проблемы и др. В центре внимания конференции был подписанный между СССР и США Договор об ограничении стратегических наступательных вооружений. В заявлениях, принятом по этому вопросу, ученые призвали к скорейшей ратификации Договора ОСВ-2 в интересах упрочения мира во всем мире и подчеркнули, что Договор ОСВ-2 является тщательно сбалансированным соглашением, которое обеспечивает надежный контроль за его соблюдением и не дает ни одной из сторон военного преимущества. Договор способствует обузданию гонки вооружений и представляет собой важный вклад в дело ограничения качественного совершенствования ядерного оружия.

Участники конференции почтили память скончавшегося в мае известного амер. общественного деятеля лауреата международной Ленинской премии «За укрепление мира между народами» С. Итопа.

О. Овчаренко.

Региональное сотрудничество ради развития (РСР) — субрегиональная экономич. организация, объединяющая Иран, Пакистан и Турцию. Обр. в 1964 г. Руководящий орган — Совет министров ин. дел. Рабочие органы — Региональный совет планирования и к-ты: по пром-сти; нефти и нефтехимии; транспорту и связи; технич. сотрудничеству; торговле; социальным вопросам; координа. Исполнит. орган — Секретариат (местопребывание — Тегеран, Иран). Ген. секретарь — М. Масуд (Пакистан). В рамках РСР действуют торгово-пром. палата, организация по атомной энергии, фонд по страхованию, ин-т культурных связей, судоходная компания и др.

Деятельность в 1979 г. Осуществление большинства совместных проектов стран — членов РСР [строит. ряда пром. предприятий, автострады и ж. д. Анкара (Турция) — Тегеран — Карачи (Пакистан)] шло весьма медленно. Сотрудничество сдерживалось привязанностью стран — членов РСР к рынкам стран Запада, сильными позициями иностр. частного капитала в экономике этих стран, а также их внутриполитич. проблемами. Неудовлетворенность темпами сотрудничества вызвала критику РСР со стороны нового руководства Ирана, ряд представителей которого предложили распустить РСР. Пакистан выступил против роспуска РСР и предложил провести сессию Совета министров ин. дел для рассмотрения вопросов активизации и расширения сотрудничества (к началу 1980 г. сессия не была проведена).

С. Лавров.

Северный совет — консультативная региональная организация стран Сев. Европы — Дании, Исландии, Норвегии, Финляндии и Швеции. Учрежден в 1952 г. Финляндия вступила в Совет в 1953 г. Сотрудничество в рамках Сев. совета осуществляется по широкому кругу проблем, гл. обр. экономических, социальных, культурных (исключенные составили вопросы военно-политического характера). В Совет избираются на год депутаты парламентов (с правом решающего голоса): от Дании, Норвегии, Финляндии и Швеции — по 18, от Исландии — 6. Кроме того, в сессиях Совета участвуют (с правом совещательного голоса) члены правительств.

Деятельность в 1979 г. На 27-й сессии Сев. совета (19—23 февраля, Стокгольм) обсуждался широкий круг вопросов, касающихся регионального сотрудничества, прежде всего экономические проблемы. Большое внимание было уделено безработице, которая достигла значительного уровня во всех североевропейских странах, а также инфляции. Депутаты финского парламента предложили принять конкретные меры по укреплению разрядки в Европе, дальнейшему улучшению политического климата на европейском Севере, подчеркнуть актуальность расширения торгово-экономических связей между социалистическими государствами и странами Сев. Европы. Министры ин. дел выступили с совместным заявлением, в котором констатировали обострение обстановки в Ю.-В. Азии в связи с агрессивной Китаем против Вьетнама и подчеркнули необходимость быстрого восстановления мира в этом районе. Сев. совет вновь отклонил (56 голосами против 12) требование входящих в Данию Фарерских о-вов о самостоятельном представительстве в Совете.

Министры ин. дел стран Сев. совета на встречах в Консигагене (29—30 марта) и Рейкьявике (30—31 августа) подчеркнули важность дальнейшей разрядки междунар. напряженности. Они выразили удовлетворение подписанием Договора об ОСВ-2 и надежду на его скорейшую ратификацию, заявили о необходимости выполнения Заключительного акта общеевропейского совещания в полном объеме, вновь осудили политику апартеида, проводимую властями в Южной Африке, еще раз высказались за установление прочного и справедливого мира на Ближнем Востоке.

Д. Мишин.

Совет согласия (СС) — политико-экономич. организация. Обр. в 1959 г. Члены СС: Бенин, БСК, Верхняя Вольта, Нигер и Того. Высший орган — Конференция глав государств, исполнит. органы — Постоянный адм. секретариат и ряд специализир. комиссий. В рамках СС действует фонд взаимопомощи и гарантий займов (1,3 млрд. афр. фр., из них 1,0 млрд. предоставлен БСК).

Деятельность в 1979 г. В марте в Ямусукре (БСК) главы государств стран — членов СС решили активизировать свою деятельность в вопросах производства продуктов питания (в т.ч. животноводства); развития предпринимательства в Африке; улучшения состояния пром. ст-и; в сфере связи, информации и туризма. Они одобрили результаты работы спец. комиссии СС по наземному транспорту, обещавшей поддержку со стороны Мали и Мавритании конвенции о транзитной перевозке товаров автотранспортом.

В 1979 г. США предоставили СС 1,27 млн. долл. для финансирования программы производства продовольствия и подъема животноводства.

А. Аскеров.

Совет Экономической Взаимопомощи (СЭВ) — межправительственная организация социалистических государств. Основ. в 1949 г. Экономическое и научно-техническое сотрудничество в СЭВ осуществляется в соответствии с принципами социалистического интернационализма, на основе уважения гос. суверенитета, независимости и нац. интересов, невмешательства во внутр. дела стран, полного равноправия, взаимной выгоды и товарищеской взаимопомощи. Членом СЭВ может стать страна, разделяющая его цели и принципы и изъявившая согласие принять содержащиеся в Уставе СЭВ обязательства. В 1979 г. в работе СЭВ участвовали в качестве его членов НРБ, ВНР, СРВ, ГДР, Куба, МНР, ПНР, СРР, СССР, ЧССР. В соответствии с заключенным в 1964 г. соглашением в работе органов СЭВ по вопросам, представляющим взаимный интерес, принимала участие СФРЮ.

Деятельность в 1979 г. 26—28 июня в Москве состоялось 33-е заседание Сессии СЭВ. Л. И. Брежнев и руководители других стран, входящих в СЭВ, направляли в ее адрес приветственные послания по случаю 30-летия СЭВ. Сессия приняла Заявление о 30-летии Совета Экономической Взаимопомощи, подчеркнула огромные социально-экономические достижения социалистических государств, успехи их сотрудничества в рамках СЭВ. По приглашению Совета в заседании, посвященном юбилею, приняли участие делегации Алголы, Афганистана, Ирака, НДРГ, ЛДНР, Мозамбика, Мексики, Финляндии, Эфиопии, а также исполнит. секретарь ЕЭК и исполнит. директор ЮНИДО.

На 33-м заседании Сессии были одобрены две очередные долгосрочные целевые программы сотрудничества (по удовлетворению рациональных потребностей стран СЭВ в пром. товарах нар. потребления, по развитию транспортных связей), а также меры по обеспечению реализации указанных программ машинными и оборудованием. Программа сотрудничества в производстве товаров нар. потребления ориентируется на повышение их качества, постоянное обновление и расширение ассортимента в соответствии с растущими запросами населения, на объединение усилий по внедрению принципиально новых технологических процессов и новой техники, что позволит значительно повысить производительность и улучшить условия труда. Программа сотрудничества в области транспорта предусматривает развитие эффективных транспортных связей между странами СЭВ, граничных ж.-д. узлов и портов, значительное увеличение перевозок речным и автомобильным транспортом, расширение контейнерных и других прогрессивных способов перевозок, механизацию погрузочно-разгрузочных работ.

За год после 32-го заседания Сессии СЭВ зашестероизаваны странами в ходе реализации трех долгосрочных целевых программ сотрудничества, принятых в 1978 г., заклю-

чено 22 соглашения, в т. ч. важные соглашения о сотрудничестве в развитии энергетики и машиностроения [в частности, в марте заключены соглашения о сотрудничестве в строительстве на территории СССР Хмельницкой АЭС и о сотрудничестве в строительстве и эксплуатации линии электропередачи напряжением 750 кв от Хмельницкой АЭС до Жешува (ПНР)]. На 33-м заседании Сессии было подписано 14 многосторонних соглашений, в т. ч. крупное соглашение о многосторонней международной специализации и кооперировании производства и взаимных поставках оборудования для АЭС на период 1981—90 гг., предусматривающее строительство на территории стран СЭВ при техническом содействии СССР сети АЭС, общая мощность которых к концу этого периода должна составить ок. 37 млн. квт. Соглашение о специализации и кооперировании производства энергоемкой и менее энергоемкой химической продукции предусматривает, что участвующие в нем страны получают из СССР энергоемкую химическую продукцию без затрат своих энергоносителей, компенсируя это поставками менее энергоемкой продукции. Подписаны соглашение о сотрудничестве в строительстве на территории СССР Мозырского завода по производству кормовых дрожжей из высокоочищенных жидких парафинов нефти, соглашение о реконструкции и техническом перевооружении ж.-д. линий международного значения, предусматривающее согласованное развитие 18 магистралей общей протяженностью св. 20 тыс. км, а также другие соглашения о сотрудничестве в области ж.-д., автомобильного, воздушного транспорта, расширения контейнерных перевозок и т. д.

В 1979 г. была осуществлена значительная работа по координации народнохозяйственных планов стран СЭВ на 1981—1985 гг. В комитетах и Постоянных Комиссиях СЭВ соглашались важные проблемы многостороннего сотрудничества. Одновременно большое внимание уделялось разработке долгосрочных двусторонних программ развития специализации и кооперирования производства. Начата подготовка согласованного плана многосторонних интеграционных мероприятий на 1981—85 гг.

Комитет по научно-техническому сотрудничеству одобрил документ «Основные направления научно-технического сотрудничества стран — членов СЭВ до 1990 г. и ожидаемые на этой основе технико-экономические последствия». Был одобрен также проект долгосрочной программы сотрудничества стран СЭВ в области научного приборостроения и автоматизации исследований на 1981—85 гг. и более длительный период. Подготовлены программы сотрудничества в области исследований комплексного использования древесного сырья и в области развития научных основ и разработки новых технологических процессов сварки. Большинство Постоянных Комиссий приняла планы научно-технического сотрудничества на 1981—85 гг.

На 33-м заседании Сессии в Устав СЭВ внесены уточнения, направленные на дальнейшее улучшение деятельности Совета, повышение оперативности в его работе. В октябре на заседании Исполкома одобрены изменения нормативных документов органов Совета, обеспечивающие повышение эффективности их практической работы. Рассмотрен и одобрен ряд мер, направленных на улучшение взаимодействия между СЭВ и другими междунар. экономическими организациями, созданными странами — членами Совета.

Осуществлялись меры, направленные на содействие ускорению развития и повышению эффективности экономики Кубы и МНР. Сессия СЭВ решила распространить принципиальные положения Комплексной программы о спец. мерах по ускорению развития экономики на СРВ, как это сделано в отношении МНР и Кубы. С целью включения СРВ в междунар. социалистическое разделение труда подготавливались конкретные предложения о сотрудничестве с этой страной в конкретных областях нар. х-ва.

В 1979 г. заинтересованные страны СЭВ теснее координировали меры содействия экономическому развитию ЛНДР, Анголы, Эфиопии: эта практика была распространена на Народную Республику Кампучию, которой оказывалась материальная помощь. В марте Исполком одобрил программу сотрудничества заинтересованных стран СЭВ в содействии Анголе в развитии с. х-ва. В связи с обращением правительства НДРР Сессия на 33-м заседании приняла решение об участии НДРР в работе СЭВ в качестве наблюдателя.

В сентябре подписано соглашение о сотрудничестве между СЭВ и Программой ООН по проблемам окружающей среды. Установлены контакты с Латиноамериканской экономической системой. В ноябре в Москве были продолжены переговоры между делегацией СЭВ и стран — членов

СЭВ и делегацией Европейских сообществ по вопросам, связанным с разработкой проекта соглашения; состоялся обмен мнениями по предложенному ЕЭС новому проекту соглашения.

В марте Исполком СЭВ от имени НРБ, ВНР, СРВ, ГДР, Кубы, МНР, ПНР, СССР и ЧССР принял заявление в связи с китайской агрессией против Социалистической Республики Вьетнам.

Л. Лукин.

Социалистический интернационал, Социинтерн (СИ) — международное объединение социалистических и с.-д. партий реформистского характера. Осн. в 1951 г. В конце 1979 г. объединял 68 партий и организаций, в т. ч. 57 партий (из которых 42 — полноправные члены, 15 — партии с консультативным статусом, включая 9 т. н. «партий в изгнании», представляющих эмигрантов из социалистических стран Европы), 2 «братские организации» (Международный союз молодых социалистов и Международный совет женщин социал-демократок) и 9 ассоциированных международных с.-д. организаций. Президент СИ — В. Брандт (ФРГ), ген. секретарь — Б. Карлсон (Швеция).

Деятельность в 1979 г. 1 марта в Токио начал свою деятельность региональный секретариат СИ для азиатско-тихоокеанского района. Работу секретариата, выполняющего функции бюро по связям при Азиатско-тихоокеанской социалистической организации (осн. в 1972 г.) — одной из ассоциированных организаций СИ, обеспечивают совместно Социалистическая партия Японии и Партия демократического социализма Японии.

20—21 июля в Боммарсвике (Швеция) состоялась конференция лидеров партий СИ. В ней приняли участие руководители ок. 30 социалистических и с.-д. партий. Основной темой дискуссии был вопрос об активизации правых сил в Зап. Европе. Участники встречи осудили демагогические кампании правобуржуазных кругов, их попытки развернуть наступление на демократические права и свободы. Обсуждалась также проблема разоружения, положение на Ближнем Востоке, позиция СИ в отношении ООП в свете переговоров В. Брандта и канцлера Австрии Б. Крайского с пред. Исполкома ООП Я. Арафатом (Вена, 7—8 июля). При этом, как сообщила западная печать, Партия труда Израиля оказалась фактически в изоляции в связи с ее отказом признать ООП представителем палестинского народа.

В след. заявлении конференция приветствовала свержение диктатуры Сомосы в Никарагуа и призвала партии СИ оказать политическую и материальную поддержку временному правительству Сандинистского фронта нац. освобождения. Делегация СИ во главе с ген. секретарем Португальской социалистической партии М. Соарешем 6—7 августа совершила «информационную поездку» в Никарагуа. Свидетельством растущей активности СИ в Лат. Америке явилась также поездка делегации во главе с Б. Карлсоном и руководителем испанских социалистов Ф. Гонсалесом в Парагвай, Уругвай, Аргентину и Чили (23 ноября — 2 декабря).

Рабочая группа СИ по проблемам разоружения провела серию встреч консультаций. 17—18 мая рабочая группа во главе с ее пред. К. Сорса (пред. С.-д. партии Финляндии) посетила Вашингтон, где была принята президентом США Дж. Картером и др. офиц. лицами. Рабочая группа высказалась в поддержку Договора об ОСВ-2, подчеркнула необходимость скорейшей его ратификации. Позднее члены рабочей группы встретились с представителями движения неприсоединившихся стран (Коломбо, 6—7 августа), а также с ген. секретарем ООН К. Вальдхаймом (Нью-Йорк, 7 сентября).

Широкий международный отклик получил визит рабочей группы СИ по проблемам разоружения в Москву (30 сентября — 4 октября). Делегация СИ была принята Л. И. Брежневым, имела встречу в ЦК КПСС, беседы с советскими общественными деятелями, специалистами по вопросам разоружения. В совместном сообщении для печати стороны отметили согласие по ряду вопросов борьбы за мир, разрядку, против гонки вооружений, за разоружение. Итоги переговоров показали также определенные расхождения в подходах к некоторым проблемам разоружения. Отмечалось, однако, что это не должно служить препятствием для дальнейшего поиска путей и средств, ведущих к обеспечению контроля над вооружениями и разоружению.

В Эшториле (Португалия) 30—31 октября состоялось заседание бюро СИ, на котором обсуждалось положение на Юге Африки, в Лат. Америке, на Ближнем Востоке. Бюро рекомендовало очередному конгрессу СИ принять в члены

СИ Прогрессивную социалистическую партию Ливана, Левую демократическую партию Экватора и партию «Нью Джуэл» Гренады. К. Сорса сделал сообщение о деятельности рабочей группы по проблемам разоружения, об итогах ее визита в Москву. В специальной резолюции бюро СИ дало высокую оценку проведенным рабочей группой встречам, выразив надежду, что такие встречи и сотрудничество будут продолжаться и в дальнейшем. СИ вновь подчеркнул необходимость скорейшей ратификации Договора об ОСВ-2 и проведения переговоров об ОСВ-3, призвал заинтересованные правительства начать переговоры о контролируемом сокращении евротрагических военных систем», а также «избегать шагов, которые могут вызвать нагнетание напряженности и затруднить будущие переговоры».

Вопреки этому призыву съезд одной из ведущих партий СИ — С.-д. партии Германии (3—7 декабря) одобрил планы размещения нового американского ракетно-ядерного оружия средней дальности в Зап. Европе. Позиция руководства СДПГ и части лидеров некоторых других с.-д. партий вновь обнаружилась свойственный социал-демократии разрыв между словом и делом. В заявлении СИ от 21 декабря, подписанном В. Брандтом и Б. Карлсоном, говорится о необходимости приложить все усилия, чтобы добиться конкретных результатов в области контроля над вооружениями в 80-е годы, однако практические действия некоторых с.-д. деятелей идут вразрез с этим.

А. Вебер.

Таможенный и экономический союз Центральной Африки (Union Douanière et économique de l'Afrique centrale, ЮДЭАК). Обр. в 1964 г. (действует с 1966 г.). Члены союза: Габон, Камерун, НРК и ЦАР. Высший орган — Совет глав государств, исполнит. орган — Руководящий к-т (министры экономики и финансов стран-членов), постоянный адм. орган — Ген. секретариат (местопребывание — Банги, ЦАР). Ген. секретарь — В. Эфон (Камерун). У ЮДЭАК общие банк и валюта: фонд солидарности (1,25 млрд. афр. фр.; взносы стран-членов, отчисления от таможенных сборов и дотации Франции) для возмещения потерь странам-членам, не имеющим выхода к океану; нефтеперерабатывающий з-д в Порт-Жантле (Габон); об-во по закупкам и продаже мяса.

Деятельность в 1979 г. В сентябре в Лянде (Камерун) постоянная комиссия ЮДЭАК по вопросам транспорта и связи обсудила региональные и нац. проблемы укрепления сотрудничества в этих областях на предстоящие 10 лет и отметила, что развитие транспортной сети послужит гармоничному развитию ключевых отраслей экономики стран Центр. Африки и станет важным стимулом для роста торговли между ними. В декабре в Банги на заседаниях Совета глав государств, обсудившего вопросы дальнейшего развития экономик, сотрудничества в рамках ЮДЭАК, присутствовали представители Чада, вышедшего из ЮДЭАК в 1968 г.

А. Аскеров.

Христианское движение в защиту мира (или Христианская мирная конференция, ХМК) — международная христианская организация, провозгласившая своей целью «борьбу за всеобщий мир и развитие справедливых отношений между всеми народами». Осн. в 1958 г. в Праге на встрече религиозных деятелей из ВНР, ГДР, НРБ, ПНР, СРР, СССР, ФРГ и ЧССР. В Азии (с 1975 г.), Африке (с 1977 г.), Лат. Америке и странах Карибского бассейна (с 1978 г.) действуют региональные мирные конференции ХМК. В 1979 г. в деятельности ХМК участвовали христианские формирования из более чем 80 стран. Как международная общественная организация ХМК зарегистрирована в ООН. Президент ХМК — епископ К. Тот (ВНР), ген. секретарь — пастор евангелической церкви чешских братьев Л. Миржеевский (ЧССР). Местопребывание Секретариата — Прага.

Деятельность в 1979 г. По инициативе ХМК 25 февраля — 2 марта в Матансасе (Куба) состоялся междунар. богословский colloquium на тему «Богословие и политика». В его итоговом документе была осуждена агрессия Китая против СРВ.

В центре внимания очередных заседаний рабочего комитета ХМК (апрель, ноябрь), междунар. секретариата ХМК (сентябрь — октябрь) и комиссии ХМК по междунар. делам (ноябрь — декабрь) стояли борьба за мир, разрядку междунар. напряженности и укрепление взаимопонимания между народами. Неоднократно подчеркивалось, что все христиане должны содействовать ратификации Договора об

ОСВ-2. ХМК призвала правительства западноевропейских государств не допускать размещения в Зап. Европе новых видов американского ракетно-ядерного оружия среднего радиуса действия, она приветствовала инициативы, с которыми выступил Л. И. Брежнев 6 октября в Берлине, требовала покончить с гонкой вооружений и торговлей оружием, с военными диктатурами в Лат. Америке, Африке и Азии. Рабочий комитет ХМК выразил «большую радость по поводу победы народа Никарагуа и «по поводу усиления народных движений с большим участием в них христиан, которые отказались от поддержки несправедливой и ложной стабильности».

В спец. заявлениях о Международном годе ребенка ХМК подчеркнула ответственность христиан за судьбы детей и необходимость сотрудничества в деле заботы о детях со всеми людьми доброй воли.

А. Кондратьев.

Центральноамериканский общий рынок (ЦАОР). «Общий договор о центральноамериканской экономической интеграции», был подписан в 1960 г. в Манagua (Никарагуа), вступил в силу в июне 1961 г. Участники — Гватемала, Коста-Рика, Никарагуа, Сальвадор. До 1971 г. в ЦАОР участвовал Гондурас. Договор предусматривает постепенную отмену таможенных пошлин и либерализацию взаимной торговли, применение единого таможенного тарифа в отношении трестных стран, предоставление товарам, произведенным на территории одной из сторон национального режима и освобождение их от количественных или иных ограничений, рассматривает вопросы финансирования экономического развития на основе регионального равенства, определяет режим транспорта и транзитных перевозок.

Состояние на 1979 г. Торговля товарами, составляющими 98% единой центральноамериканской таможенной номенклатуры, полностью либерализована. Однако оставшиеся 2% составляют по стоимости 1/4 внутризонального товарооборота стран ЦАОР и включают такие товары, как нефтепродукты, пшеница, сахар, кофе, электрооборудование, средства транспорта. Либерализация способствовала росту взаимной торговли за период 1961—78 гг. более чем в 11 раз. В 1978 г. внутризональный экспорт стран ЦАОР составил (млн. долл., фоб.) 924,6, в т. ч. Гватемала — 321,9, Сальвадор — 235,8, Гондурас — 50,5, Никарагуа — 139,7, Коста-Рика — 176,6. Внутризональный импорт в том же году составил (млн. долл., сиф.) 947,9, в т. ч. Гватемала — 262,9, Сальвадор — 247,4, Гондурас — 89,4, Никарагуа — 146,8, Коста-Рика — 201,4. Т. о. все страны, кроме Гватемалы, имели во внутризональной торговле отрицательное сальдо торгового баланса. Значительно возросла торговля готовыми пром. изделиями. На долю этой продукции, в т. ч. хим. товаров, трансп. средств и т. д., приходится 72% внутризональной торговли, пищевкусовых товаров — 22%, пром. сырья — 3%, топлива и смазочных материалов — 1,5%, жиров и масел животного и растительного происхождения — 2,5%. Интеграция в промышленность, сельское хозяйство, электроэнергетику, транспорт и связи развивается медленно. Интегрируются прежде всего отрасли промышленности, по которым возможно самообеспечение в рамках ЦАОР. Странами — членами ЦАОР согласованы меры по созданию интегрированных предприятий по производству автотоплив, каустической соды, инсектицидов и др. Взаимные расчеты стран — членов ЦАОР производятся на основе общей расчетной валюты — центральноамериканского песо, равного по курсу доллару США.

В связи с тем, что ЦАОР основан на принципе «равных возможностей» иностранного и национального капитала, монополии США получили новый более широкий рынок, возможность обходить импортные ограничения, использовать низкие налоги и дешевую рабочую силу. Это привело к резкому росту прямых инвестиций США в Центр. Америке — с 37 млн. долл. в 1960 г. до 850 млн. долл. в 1979 г. Более 75% пром. предприятий, на которые распространяются договоры ЦАОР, принадлежат иностранному капиталу, гл. обр. капиталу США.

В январе 1979 г. состоялось совещание министров экономики стран ЦАОР, на котором был рассмотрен вопрос об активизации деятельности ЦАОР. Обсуждается вопрос о присоединении к ЦАОР Панамы.

Создание ЦАОР не способствовало решению наиболее насущных проблем социально-экономического развития стран Центр. Америки: преодолению монокультурного характера их экономики, ослаблению зависимости этих стран от диктата амер. монополий, проведению насушенных агр. реформ,

повышению жизненного уровня трудящихся масс. Правительство нац. возрождения Никарагуа заявило (январь 1980 г.), что оно «выступает против нынешней структуры ЦАОР, созданного империалистическими кругами с целью эксплуатации латиноамериканских народов». *Б. Щеголев.*

Экономическое сообщество Западной Африки (Communauté économique de l'Afrique de l'Ouest, КЭАО). Обр. в 1972 г. Члены сообщества: БСК, Верхняя Вольта, Мавритания, Мали, Нигер и Сенегал; у Бенина и Того — статус наблюдателей. Высший орган — Конференция глав государств, исполнит. орган — Совет министров, постоянный адм. орган — Ген. секретариат (местопребывание — Уагадугу, Верхняя Вольта). Ген. секретарь — М. Нгом (Сенегал).

Деятельность в 1979 г. В апреле в Нуакшоте (Мавритания) Совет министров одобрил проект соглашения о проведении единой политики в научно-технич. исследованиях, рекомендации экспертов об унификации таможенных тарифов и сборов в торговле между странами-членами, меры по обеспечению начала функционирования Фонда солидарности и проект об-ва морского транспорта. В октябре в Нуакшоте на сессии Совета министров мин. торговли и финансов Мавритании А. Ульд Зейн призвал к координации в масштабе всей Африки программ экономич. развития отдельных стран.

В ноябре подписано соглашение о сотрудничестве с ЮНЕСКО (помощь КЭАО в разработке научной и технич. политики сообщества, в развитии использования солнечной энергии и в создании горно-геологич. училища КЭАО). *А. Аскеров.*

Южнотихоокеанский форум (South Pacific Forum) — региональная организация, учрежденная в 1971 г. Члены — Фиджи, Тонга, Науру, Западное Самоа, Папуа Новая Гвинея, Соломоновы Острова, Тувалу, Кирибати, «самоуправляющиеся островные территории» Кука, Ниуэ, а также Австралия и Новая Зеландия. Высший орган — сессия Южнотихоокеанского форума, созываемая ежегодно с участием премьер-министров или их заместителей. Между сессиями

практическую работу ведет Бюро (Секретариат) по экономическому сотрудничеству со штаб-квартирой в г. Сува (Фиджи).

Официальные цели Форума — способствовать на региональном уровне развитию экономических, торговых, научно-технических и культурных связей между членами организации, а также координировать их позиции в международных делах, представляющих для них общий интерес (торговля, туризм, морское право, рыболовство и др.). В его рамках функционирует несколько региональных учреждений и центров — региональная морская линия, совет по гражданской авиации, фонд оказания помощи от стихийных бедствий, университет, колледж тропического сельского хозяйства, медицинский колледж и др.

Деятельность в 1979 г. В июле в Хониаре (Соломоновы Острова) состоялась 10-я сессия Форума, которая рассмотрела доклад Бюро, обсудила некоторые региональные проблемы и ход реализации ряда проектов. Участники сессии рассмотрели, одобрили и открыли к подписанию Конвенцию по рыболовству, в соответствии с которой официально начинает действовать в рамках Форума рыболовное агентство, которое было учреждено в начале 1979 г. в составе стран — членов Форума. Ряд государств (Папуа Новая Гвинея, Фиджи и др.) вновь выступил против участия в этом рыболовном агентстве Великобритании, Франции и особенно Соединенных Штатов. Форум одобрил принятые в июне совещанием министров торговли рекомендации, призывающие Австралию и Новую Зеландию устранить барьеры на пути экспортной продукции стран — членов Форума, а также рекомендации, направленные на развитие промышленного производства в южнотихоокеанском регионе. Форум призвал предоставить независимость еще существующим в бассейне Тихого океана колониальным владениям и зависимым территориям, прежде всего принадлежащим Франции. Приветствуя предстоящее предоставление независимости Новым Гебридам (с мая 1980 г. — государство Вануату), участники сессии приняли решение допустить Новые Гебриды к участию в работе Форума в качестве наблюдателя. На сессии члены Форума решительно выступили против намерений США использовать Тихий океан в качестве места захоронения радиоактивных отходов. *П. Выгонный.*

ВАЖНЕЙШИЕ МЕЖДУНАРОДНЫЕ КОНФЕРЕНЦИИ

Шестая конференция неприсоединившихся стран состоялась 3—9 сентября 1979 г. в Гаване (Куба). В ней участвовали 92 государства (3 страны — участницы движения — Саудовская Аравия, Чад и Кампучия — на конференции представлены не были). В качестве наблюдателей, гостей и с особым статусом были представлены 21 государство и 19 междунар. организаций и нац. осободит. движений. Приветственное послание на имя пред. конференции направил Л. И. Брежнев.

Конференция приняла политич. и экономич. декларация, программу действий по экономич. сотрудничеству и ряд резолюций.

В политич. декларации подтверждается антиимпериалистич., антиколониальный и антирасистский характер движения неприсоединения; указывается на ценность его сотрудничества с «демократич. и прогрессивными государствами и силами»; выражается поддержка политике разрядки, указывается на необходимость ее распространения на все р-ны мира; содержатся призывы превратить р-н Средиземного моря в зону мира и сотрудничества, ослабить и прекратить гонку вооружений, особенно ядерных, и принять конкретные меры на пути к всеобщему и полному разоружению; приветствуется подписание СССР и США Договора об ОСВ-2; выражается поддержка предложению созвать Всемирную конференцию по разоружению; предлагается выработать конвенцию об укреплении гарантий безопасности ядерных государств; резко осуждаются комп-дэвидские соглашения США, АРЕ и Израиля, политика и маневры США на Бл. Востоке и меры, принятые Израилем для увековечения оккупации захваченных им арабских территорий; вновь подтверждается, что ООП — единственный законный представитель арабского народа Палестины и выдвигается требование полного осуществления права народа Палестины на са-

моопределение; осуждается агрессия Израиля на юге Ливана; выражается полная поддержка борьбе народов Зимбабве, Намибии и Юга Африки, причем подчеркивается, что решения лондонской конференции по Зимбабве могут получить междунар. признание «лишь в том случае, если они приведут к установлению подлинного правления большинства» в Зимбабве «и будут соответствовать резолюциям ОАЕ, движения неприсоединения и ООН»; решительно осуждается продолжающееся экономич., военное и др. сотрудничество стран Запада с ЮАР и содержится призыв к Совету Безопасности ООН принять против ЮАР всеобъемлющие санкции в соответствии с уставом ООН; отмечается рост напряженности в ЮВА и выражается надежда, что стремление стран этого региона к миру и стабильности будет воплощено в жизнь на основе уважения их суверенитета и территор. целостности; приветствуется победа революции в Никарагуа; осуждается политика США в Лат. Америке и содержится требование ликвидировать американские военные базы на Кубе и в Пуэрто-Рико; выражается требование осуществить резолюции ООН по кипрскому вопросу и прекратить всякое иностр. вмешательство во внутренние дела Кипра; приветствуются усилия корейского народа, направленные на объединение Кореи без всякого иностр. вмешательства, и поддерживается требование о выводе всех иностр. войск из Юж. Кореи; выражается удовлетворение историч. победой иранского народа.

В экономич. декларации и программе действий по экономич. сотрудничеству ответственность за кризис междунар. экономич. системы, экономич. трудности развивающихся стран и тупик в диалоге «Север — Юг» возлагается на развитие капиталистич. страны; подчеркивается, что борьба за установление нового междунар. экономич. порядка — неотъемлемый аспект борьбы народов за политич., экономич., культурное и социальное освобождение и выражается

поддержка идеи проведения в ООН с участием всех стран «глобальных переговоров» междунар. экономич. сотрудничестве в целях развития»; подчеркивается, что энергетич. проблема должна быть решена в тесной связи с торговыми и валютно-фин. вопросами.

Конференция приняла в члены движения Боливию, Гренаду, Иран, Никарагуа, Пакистан, Суринам и Патриотич. фронт Зимбабве; предоставила статус наблюдателя Филиппинам, Доминике и Сент-Люсии; избрала пред. Координац. бюро представителя Кубы; решила расширить состав Координац. бюро движения с 25 до 36 членов; поручила спец. комиссии представить очередному совещанию министров ин. дел неприсоединившихся стран (будет проведено в 1981 г.) доклад по вопросу о представительстве Кампучии и рекомендации по вопросу о приостановке членства АРЕ в движении.

В. Миронов.

Переговоры о взаимном сокращении вооруженных сил и вооружений в Центральной Европе продолжались в Вене в 1979 г. Прямыми участниками переговоров являются СССР, ПНР, ГДР, ЧССР — с одной стороны, США, ФРГ, Великобритания, Канада, Бельгия, Нидерланды и Люксембург — с другой. Со спец. статусом на переговорах выступают НРБ, ВНР, СРР, Италия, Греция, Турция, Норвегия и Дания, не имеющие войск в паменяемой зоне сокращения.

В 1979 г. состоялись три раунда переговоров — 17-й (31 января — 12 апреля), 18-й (17 мая — 19 июля) и 19-й (27 сентября — 20 декабря).

28 июня делегации ГДР, ПНР, СССР и ЧССР внесли новое совместное предложение. Оно предусматривало, что все прямые участники переговоров как с западной, так и с восточной стороны возьмут на себя обязательства сократить свои сухопутные войска до равных коллективных уровней по 700 тыс. чел. и что вклад каждого участника будет примерно пропорционален общей численности его войск в районе действия соглашения. В то же время, с учетом позиции западных стран, в предложении указывалось, что индивидуальные размеры сокращений своих войск будут определяться каждым участником соглашения отдельно в рамках соответствующего союза (НАТО и Организации Варшавского договора). Как заявили социалистические страны, Западу следует признать, что либо индивидуальные сокращения и ограничения войск должны быть предусмотрены в соглашении для всех участников без исключения, либо все они должны самостоятельно определять размеры таких сокращений и ограничений в рамках соответствующих союзов. Социалистические страны при соблюдении принципов равенства и взаимности готовы к любому из этих решений.

20 декабря Запад представил предложения, ознакомление с которыми показало отсутствие в них элементов, необходимых для заключения взаимоприемлемого соглашения. Отрицательное влияние не мог не оказать и тот факт, что эти предложения были приняты Советом НАТО одновременно с решением о производстве и размещении в Зап. Европе нового американского ракетно-ядерного оружия среднего радиуса действия.

Переговоры было решено продолжить в 1980 г.
А. Петренко.

Третья международная конференция ООН по морскому праву (восьмая сессия) проходила в два этапа — с 19 марта по 27 апреля в Женеве и с 19 июля по 24 августа в Нью-Йорке. В работе сессии приняли участие представители более 140 стран, а также наблюдатели от национально-освободительных движений, ряда зависимых территорий и междунар. организаций. В рамках созданных рабочих групп и в комитетах Конференции была продолжена работа по выработке международно-правовых принципов и норм, призванных регулировать использование Мирового океана и его ресурсов. В итоге женевской сессии был подготовлен «Пересмотренный неофициальный сводный текст для переговоров» (ПНСТП), являющийся шагом вперед в разработке всеобщей конвенции по мор. праву.

В этом документе нашли закрепление пользующиеся высокой степенью согласия среди участников Конференции положения о 12-мильном пределе ширины территориальных вод, режиме 200-мильных экономич. зон, проливов, используемых для междунар. судоходства, государств-архипелагов, мор. науч. исследований, предотвращения загрязнения мор. среды и т. д. Важным явилось включение в ПНСТП компромиссных статей по т. п. «параллельной системе»,

в соответствии с которой разведку и разработку ресурсов мор. дна за пределами континентального шельфа могут вести как Междунар. орган, так и государства. По инициативе СССР в документе нашел отражение принцип предотвращения монополизации ресурсов мор. дна. По вопросам финансирования упомянутого Органа взаимоприемлемое решение предусматривает займы государств-участников на покрытие расходов по освоению первого участка Междунар. предприятием; систему финансирования Междунар. органа за предоставление контрактору (государству или его компании) соответствующего участка дна для разработки конкреции. При этом принимается во внимание рентабельность такой разработки, а также интересы контрактора и Органа. Важным шагом явилась выработка положений об исполнительном органе Междунар. организации — Совете, по которым решения в этом органе, состоящем из 36 членов, принимаются большинством в $\frac{3}{4}$ голосов.

В результате обсуждения вопроса о внешней границе континентального шельфа в ПНСТП были включены разработанные по инициативе СССР и получившие поддержку подавляющего большинства государств четкие дистанционные критерии определения границ шельфа. Они предусматривают ограничение протяженности шельфа прибрежных государств 350-мильным расстоянием от берега или расстоянием в 100 миль от изобаты 2 500 метров (линии глубины в 2 500 м).

На сессии не удалось достичь общеприемлемых решений по предложению Шри-Ланки об определении внешней границы шельфа с учетом уникальных характеристик шельфа этой страны, вопросу о создании Междунар. комиссия по границам континентального шельфа и границам шельфа в р-нах подводных океанических хребтов.

СССР и др. социалистич. страны внесли предложение, согласно которому затонувшие суда и летательные аппараты, а также их оборудование и грузы могут быть подняты только государством флага или с его согласия. США, Великобритания, ФРГ, Япония и др. выступили с возражениями против этого предложения.

По вопросу об урегулировании споров о мор. границах большая часть делегаций склоняется к компромиссному предложению, в соответствии с которым споры по разграничению мор. пространств должны решаться путем принятия согласительной процедуры, завершающейся вынесением необязательных для сторон рекомендаций. При этом сама процедура должна применяться лишь в отношении споров, возникающих после вступления в силу конвенции по мор. праву. Имеется в виду, что ранее возникшие споры должны решаться на основе переговоров между заинтересованными государствами. Остается еще открытым вопрос о принципах делимитации мор. пространств. Одна группа государств, включая СССР и др. социалистич. страны, выступает за делимитацию в соответствии с принципами справедливости и учетом соответствующих обстоятельств, а другая исходит из необходимости применения в качестве главного средства делимитации срединной линии.

Для рассмотрения заключит. статей будущей конвенции была создана спец. группа юрилич. экспертов. Она рассмотрела вопросы, связанные с подписанием конвенции, ее ратификацией и присоединением к ней, аутентичностью текстов и др. Противоречивые мнения вызвало обсуждение вопросов о поправках и оговорках к конвенции, участии в ней междунар. организаций и национально-освободительных движений. Развивающиеся страны, поддерживаемые социалистич. государствами, выступили за то, чтобы национально-освободительные движения, такие, как ООП, имели право присоединиться к конвенции. Зап. страны выступили против этого. СССР и др. социалистич. страны высказались против предложения об участии в конвенции «Общего рынка» наряду с суверенными государствами.

В соответствии с решением 34-й сессии ГА ООН работа Конференции будет продолжена в марте в Нью-Йорке и в августе 1980 г. в Женеве.
Б. Хабиров.

Всемирная конференция «За мирное и счастливое будущее для всех детей» проходила в Москве 7—11 сентября 1979 г. В ней приняли участие представители 47 междунар. и региональных организаций и 385 нац. организаций из более чем 130 стран.

Конференция явилась главным мероприятием, проведенным в рамках Международного года ребенка. Она ставила своей целью привлечь внимание правительств и общественности ко всему, что касается детей, их жизни, здоровья,

благополучия. В адрес конференции направили приветственные послания Л. И. Брежнев и руководители ряда др. государств. С докладом выступила пред. Международного комитета Фрида Браун. В четырех комиссиях обсуждались такие проблемы, как охрана материнства и детства, защита прав подрастающего поколения на жизнь, здоровье и образование, борьба с эксплуатацией детского труда, с расизмом, ответственность общества за всестороннее развитие личности ребенка. Участники конференции одобрили обращение к 34-й сессии ГА ООН, правительствам и парламентам всех стран, а также призыв к мировой общественности, общественным организациям и движениям. В об-

ращении выражено убеждение, что ООН, все входящие в нее государства, их правительства и парламенты должны повсеместно активизировать совместные действия во имя достижения гуманных и благородных целей, воплощенных в девизе Декларации прав ребенка: «Человечество обязано дать ребенку лучше из того, что оно имеет». В призыве подчеркнуто: судьба человечества зависит от того, что делают люди сегодня для обеспечения мирного, счастливого и справедливого будущего детей; главный долг — защитить детей от ужаса ядерной катастрофы, избавить грядущее поколение от бедствий войны, упрочить мир и всеобщую безопасность.

О. И.

РАЗВИТИЕ СВЯЗЕЙ МЕЖДУ КОММУНИСТИЧЕСКИМИ И РАБОЧИМИ ПАРТИЯМИ в 1979 году

В 1979 г. коммунистическое движение отметило важную веху в современном революционном движении — десятилетие международного Совещания коммунистических и рабочих партий, состоявшегося в Москве в июне 1969 г. На этом представительном форуме коммунисты 75 стран мира разработали на пороге 70-х годов программу действий против империализма, за мир, жизненные права трудящихся и обобщили опыт единства действий коммунистических и рабочих партий и всех антиимпериалистических сил.

Выступая на международном Совещании 1969 года Л. И. Брежнев сказал: «Руководствуясь марксистско-ленинской теорией, коммунистические партии освещают народам путь к коммунистическому будущему. Они поднимают народы на борьбу, они негибимо идут во главе массовых движений, выступающих за великие цели социального прогресса. Коммунисты — всегда в авангарде борцов за настоящие права трудящихся, за мир».

В последующие годы коммунистическое движение набирало дальнейшие силы, оно является самой влиятельной политической силой современности. Истекшее десятилетие подтвердило выводы, сделанные на международном Совещании 1969 года.

Общая численность участников коммунистического движения за 70 с годы выросла с 50 млн. более чем до 70. Число коммунистов в несоциалистических странах увеличилось за 10 лет почти на миллион с четвертью и в начале 1980 г. составило 4,5 млн. чел. В Западной Европе в ряды компартий вступили за этот период более 800 тыс. чел. В Северной и Южной Америке, в Африке численность коммунистов возросла более чем в два раза. Укрепляют свои позиции коммунистические партии в ряде стран Азии.

В итоговом документе Совещания 1969 года содержался призыв добиваться окончательного уничтожения колониальной системы. В конце 70-х годов можно констатировать, что ни одной колониальной империи больше не существует. Серьезные процессы развернулись в развитых капиталистических странах. В Европе произошла ликвидация трех последних фашистских режимов в Португалии, Испании и Греции. Некоторые компартии, например Франции, Италии, стали настолько весомой политической силой в своих странах, что правящие круги не могут предпринимать сколь-нибудь значительных действий, не принимая в расчет позиции этих партий.

В течение 70-х годов коммунистические партии европейских стран провели ок. 50 различных многосторонних встреч и конференций. Несколько раз за это время встречались коммунисты Латинской Америки, а также арабских стран. В 1978 г. состоялась 1-я встреча коммунистических и рабочих партий Северной и Тропической Африки. Регулярный характер приобрели двусторонние контакты между партиями. Множились контакты между коммунистами и по теоретическим вопросам. За этот период прошло св. 100 международных теоретических встреч и конференций.

Развитие межпартийных связей в 1979 г. убедительно показывает, что братские партии, придерживаясь выработанных в коммунистическом движении форм и методов межпартийных отношений, успешно развивают и углубляют взаимное сотрудничество и солидарность во всех регионах мира.

Важным этапом на пути дальнейшего укрепления взаимодействия стран социалистического содружества в решении

как внутренних, так и международных задач явились традиционные крымские встречи и беседы Генерального секретаря ЦК КПСС, Председателя Президиума Верховного Совета СССР Л. И. Брежнева с руководителями братских коммунистических и рабочих партий этих стран в 1979 г.

Рассмотрев итоги крымских встреч и бесед, ЦК КПСС отметил, что «Особое значение проведенных встреч состоит в том, что в центре их внимания находились перспективные вопросы, имеющие определяющее значение для долговременного сотрудничества социалистических государств... Крымские встречи 1979 г. показывают, что социалистические страны уверенно идут вперед в своем социально-политическом и экономическом развитии. Их достижения особенно контрастно выступают на фоне положения в капиталистическом мире, характеризующегося дальнейшим нарастанием кризисных явлений». Далее ЦК КПСС подчеркивает, что «Крымские встречи 1979 г. вновь продемонстрировали непоколебимую приверженность братских социалистических государств политике мира и мирного сотрудничества. Последовательная линия на обуздание и свертывание гонки вооружений, ясная ориентация на разрядку международной напряженности, на дополнительное разрядку политической разрядкой военной, поддержка прав народов за свободное независимое развитие — таковы актуальные направления социалистической внешней политики, получившие всесок подтверждающие в ходе крымских встреч».

На проходившем в Берлине в начале июля совещании секретарей ЦК коммунистических и рабочих партий социалистических стран состоялся обмен информацией и мнениями по актуальным проблемам взаимодействия братских партий в международно-политической и идеологической областях, по вопросам агитации и пропаганды. Выразилось удовлетворение ходом и результатами двустороннего и многостороннего сотрудничества в различных сферах социалистического строительства, в т. ч. в идеологии, науки и культуры, стремление развивать такое сотрудничество и вперед.

Участники совещания констатировали, что настоятельность и последовательность стран социалистического содружества, их принципиальный внешнеполитический курс играют выдающуюся роль в деле предотвращения новой войны, укрепления международной безопасности и дальнейшего развития процесса разрядки напряженности. На совещании подчеркивалась необходимость активного противодействия любым попыткам агрессивных кругов империализма и других реакционных сил подорвать процесс разрядки путем усиления гонки вооружений, враждебных кампаний против социалистических стран, нагнетания вражды между народами, активизации в ряде стран реваншистских и милитаристских, неофашистских и неонацистских организаций и течений.

Участники совещания подчеркнули, что одним из важнейших направлений совместной идеологической работы братских партий остается пропаганда достижений социализма, подтверждающих его жизненную силу, раскрывающих великие созидательные возможности нового строя. Большое внимание было уделено сотрудничеству в области изучения теоретических и практических проблем социализма, новых явлений и тенденций развития современного мира. Делегации коммунистических и рабочих партий, представленные на совещании в Берлине, в призыве «За интернацио-

нальную поддержку» от имени своих партий заявили о полной поддержке вьетнамского народа, который дал твердый отпор китайской агрессии, его борьбы за мир, нац. независимость, суверенитет, территориальную целостность и социализм, о солидарности с ЛНДР, которая борется против мафиев и подрывных провокаций империализма и разизма, предпринимает усилия для осуществления глубоких политических и социальных преобразований и строительства социализма, приветствовали новую Камбоджу, народ которой взял курс на возрождение своей страны на подлинно демократической основе.

В 1979 г. расширялось сотрудничество и обмен мнениями между коммунистическими партиями социалистических и капиталистических стран по проблемам международного рабочего движения. В декабре в венгерском городе Тихани состоялась международная конференция с участием коммунистов стран социализма и капитализма, на которой представители различных партий обменялись мнениями и опытом по актуальным вопросам отношений и возможного международного сотрудничества между коммунистами и социал-демократами. В середине мая в Афинах состоялась 3-я конференция коммунистических и социалистических партий, прогрессивных организаций средиземноморских стран, которая обсудила развитие сотрудничества прогрессивных сил в борьбе за укрепление национальной независимости стран Средиземноморья, за мир и социальный прогресс.

В течение года несколько раз на различных форумах для обсуждения своих актуальных проблем собирались коммунисты стран Латинской Америки. В июне и октябре ряд коммунистических партий стран Латинской Америки обратились с совместными заявлениями о событиях в Никарагуа. Они призвали мировую прогрессивную общественность оказывать поддержку никарагуанскому народу, одержавшему победу над диктатурой Сомосы. В декабре 1979 г. коммунистические и рабочие партии стран Центральной Америки в совместном заявлении о положении в Сальвадоре призвали все демократические и революционные силы в Центральной Америке развернуть активную кампанию солидар-

ности с партиями и движениями, борющимися за осуществление демократических перемен в Сальвадоре.

Консультативная встреча представителей коммунистических, рабочих и революционно-демократических партий и организаций Карибского бассейна состоялась в августе в Джорджтауне. В заключительном комюнике встречи подчеркивалась необходимость укрепления широкого союза этих партий и организаций с прогрессивными профсоюзами в борьбе за интересы трудящихся, за нац. освобождение и социальный прогресс. Участники встречи приветствовали победу прогрессивных сил в Гренаде, Доминике, Сент-Люсии, Никарагуа, а также создание и укрепление коммунистических, рабочих и революционно-демократических партий и организаций как важного фактора в борьбе с империализмом.

1979 г. был отмечен плодотворными контактами между коммунистами по актуальным теоретическим и политическим вопросам современности. В апреле ЦК ВСРП совместно с журналом «Проблемы мира и социализма» организовали международную научную конференцию «Революция и демократия», в работе которой участвовали ученые, представители коммунистических и рабочих партий из 39 стран мира. Международная теоретическая конференция «Научно-техническая революция и углубление экономических и социальных противоречий капитализма на современном этапе» прошла в Москве, международная научная конференция «Возрастные роли марксизма-ленинизма в современную эпоху и вопросы идеологической борьбы» — в Ульяновске (май). В Варшаве журнал «Проблемы мира и социализма» совместно с польским Ин-том исследований современных проблем капитализма провели международный симпозиум, в котором приняли участие представители ряда компартий и научно-исследовательских марксистских центров. Симпозиум рассмотрел некоторые особенности развития империализма на современном этапе. В июле КП Японии был организован международный теоретический симпозиум, на котором представители 11 компартий обсуждали обстановку в мире, перспективы борьбы коммунистов в развитых и развивающихся странах, новый экономический порядок.

Д. Григорян.

Многосторонние встречи, совместные заявления представителей коммунистических и рабочих партий. Международные теоретические конференции

- 10—12 января — В Берлине проходила встреча братских партий социалистических стран по вопросам сотрудничества в области общественных наук.
- 14 января — Опубликовано сообщение о завершившейся в Коленагесе конференции представителей коммунистических партий северных стран, главной темой которой была безработица. По сообщениям представителей компартий в Швеции, Норвегии, Дании и Финляндии насчитывалось ок. 600 тыс. безработных. Участники конференции заявили о своей решимости активизировать борьбу против безработицы, за обеспечение социальных прав и интересов трудящихся.
- 15 января — Опубликован призыв коммунистов семи стран Южной Америки к народам этого региона, ко всем сторонникам мира, демократии и социального прогресса слиться и дать организованный отпор пронкам местной реакции и империализма. В совместном воззвании говорится о необходимости решительно потребовать мирного решения территориального спора между Аргентиной и Чили по вопросу о группе островов в проливе Бигл. В документе подчеркнуто, что борьба за мир в этом районе земного шара тесно связана с борьбой за демократию, национальный суверенитет и социальный прогресс латиноамериканских народов. Документ подписали: ген. секретарь КП Аргентины Х. Арнедо Альварес, первый секретарь ЦК КП Боливии Х. Коляе Куэто, ген. секретарь ЦК Бразильской КП Л. К. Престес, первый секретарь ЦК Парагвайской КП А. Майяна, ген. секретарь ЦК Перуанской КП Хорхе дель Прадо, первый секретарь ЦК КП Уругвая Р. Арименди и ген. секретарь КП Чили Л. Корвалан.
- 4 февраля — Газета «Харалит» (Никосия) опубликовала совместное комюнике о встрече делегатов Прогрессивной партии трудового народа Кипра (АКЭЛ) во главе с ген. секретарем АКЭЛ Э. Палайяну, КП Греции во главе с ген. секретарем ЦК КПГ Х. Флоракисом и КП Турции во главе с ген. секретарем ЦК КПТ И. Билемен. На встрече было рассмотрено международное положение, в частности обстановка на Балканах и в Восточном Средиземноморье; состоялась обмен мнениями по вопросам международного коммунистического и рабочего движения.
- 6—8 февраля — В Москве проводилось совещание руководителей партийных издательств НРБ, ВНР, СРВ, ГДР, Кубы, МНР, ПНР, СРР, СССР, ЧССР, на котором были рассмотрены вопросы дальнейшего развития и углубления сотрудничества.
- 23—25 февраля — В Берлине проходила международная научная конференция, посвященная 100-летию со времени вы-

хода в свет книги А. Бебеля «Женщина и социализм». В работе конференции приняли участие св. 300 представителей 84 коммунистических и рабочих партий, а также революционно-демократических, социал-демократических и социалистических партий и организаций.

- 5 марта — В Бейруте опубликовано совместное заявление коммунистических и рабочих партий арабских стран в связи с китайской агрессией против СРВ.
- 27—29 марта — В Москве проходила научно-практическая конференция, посвященная актуальным проблемам борьбы против маоистских фальсификаций в области истории, организованная АН СССР и Академией общественных наук при ЦК КПСС. В работе конференции приняли участие видные советские и зарубежные ученые и партийные работники, представители общественности Москвы. Участники конференции отметили, что разоблачение попыток извратить историю Китая и других стран является одной из форм интернационалистской помощи китайскому народу, коренным интересам которого противоречат гегемонистский курс пекинских лидеров.
- 3 апреля — Газета «Правда» излагает содержание распространенного в Праге заявления коммунистических и рабочих партий арабских стран по поводу заключения между режимом Саада и Израилем под эгидой США сепаратного «мирного» договора, который, как говорится в заявлении, представляет собой серьезное нарушение независимости Египта и его национального суверенитета, угрозу интересам арабских народов и нарушение устава Лиги арабских стран и соглашения о совместной обороне, наносит предательский удар по борьбе арабского народа Палестины. Коммунистические и рабочие партии арабских стран обратились к арабским народным массам во всех странах, ко всем силам свободы и прогресса в мире с призывом развернуть борьбу против договора.
- 13—18 апреля — В Москве проходила научно-теоретическая конференция «Строительство социализма и актуальные проблемы мирового коммунистического движения», организованная Ин-том общественных наук при ЦК КПСС. В конференции приняли участие зарубежные марксисты ряда братских партий.
- 25—27 апреля — В г. Тихань (ВНР) состоялась международная теоретическая конференция «Революция и демократия», организованная ЦК ВСРП совместно с журналом «Проблемы мира и социализма». В ней участвовали представители коммунистич. и рабочих партий из 39 стран. Австрия, Ар-

гентины, Бельгии, Болгарии, Великобритании, Венгрии, Вьетнама, ГДР, Греции, Дании, Египта, Израиля, Индии, Ирака, Ирландии, Испании, Италии, Канады, Колумбии, Кубы, Монголии, Перу, Польши, Португалии, Румынии, СССР, США, Турции, Уругвая, ФРГ, Финляндии, Филиппин, Франции, Чехословакии, Чили, Швейцарии, Швеции, ЮАР, Японии, а также члены редколлегии журнала «Проблемы мира и социализма». Участники конференции обсудили такие проблемы, как социалистическая перспектива и демократические преобразования, гегемония рабочего класса и многообразие общественных интересов, демократия и международные факторы революционного процесса.

15—18 мая — В Афинах проходила конференция коммунистических и социалистических партий и прогрессивных организаций средиземноморских стран. Ее участники — представители 32 партий и организаций из 16 стран — выступили против нарастания в этом районе военного присутствия США и НАТО, призвали к объединению усилий в борьбе за мир и безопасность.

21—23 мая — В Москве проходила международная теоретическая конференция «Научно-техническая революция и углубление экономических и социальных противоречий капитализма на современном этапе». В работе конференции приняли участие видные советские ученые, научные делегации НРБ, ВНР, СРВ, ГДР, МНР, ПНР, СРР и ЧССР, представители коммунистических и рабочих партий, ученые из многих капиталистических и развивающихся стран. Были обсуждены экономические, социальные и политические последствия научно-технической революции, ее воздействие на процесс обострения противоречий современного капитализма, а также проблемы прекращения гонки вооружений и устранения опасности мировой ядерной войны.

24 мая — В Ульяновске завершилась Международная научная конференция «Возрастание роли марксизма-ленинизма в современном эпоху и вопросы идеологической борьбы». На конференции обсуждались актуальные проблемы строительства социализма и коммунизма, необходимость разоблачения реакционной сущности современного капитализма и политики неокolonизма, а также задачи исследовательской работы по этим направлениям.

14 июня — В Панаме опубликовано заявление ряда компартий стран Латинской Америки (Бразилии, Уругвая, Парагвая, Чили, Доминиканской Республики, Панамы, Сальвадора) в поддержку народа Никарагуа.

3—5 июля — В Берлине состоялось совещание секретарей Центральных Комитетов коммунистических и рабочих партий социалистических стран по международным и идеологическим вопросам. В совещании приняли участие: от Болгарской КП — член Политбюро, секретарь ЦК А. Лидов, секретари ЦК С. Михайлов и Д. Станишев; от Венгерской социалистической рабочей партии — член Политбюро, секретарь ЦК М. Овари, секретари ЦК А. Денеш и И. Дьери;

от КП Вьетнама — кандидат в члены Политбюро, секретарь ЦК, зав. отделом пропаганды и агитации, отделом науки и учебных заведений ЦК Т. Хыу, член ЦК, зам. зав. отделом внешних связей ЦК Нгуен Тхань Ле, кандидат в члены ЦК, зам. зав. отделом пропаганды и агитации ЦК, главный редактор теоретического органа ЦК КПВ «Коммунист» Дао Зуй Тунг; от Социалистической единой партии Германии — члены Политбюро, секретари ЦК К. Хагер, Г. Аксен, Й. Герман; от КП Кубы — член Секретариата ЦК по вопросам идеологии и пропаганды А. Перес Эрреро; от Народно-революционной партии Лаоса — кандидат в члены ЦК, зам. пред. комиссии ЦК по пропаганде и образованию, мин. пропаганды, информации, культуры и туризма ЛНДР С. Сисан; от Монгольской народно-революционной партии — секретарь ЦК Т. Адыя; от Польской объединенной рабочей партии — кандидат в члены Политбюро, секретарь ЦК Е. Лукашечки, секретарь ЦК А. Вербляя; от Румынской КП — член Политбюро, исполнителю комитета, секретарь ЦК В. Казаку; от КПСС — кандидат в члены Политбюро, секретарь ЦК Б. Н. Пономарев, секретари ЦК К. В. Русаков, М. В. Змианин, член ЦК Л. М. Замятин; от КП Чехословакии — член Президиума, секретарь ЦК В. Биляк, секретари ЦК И. Гавлин, Я. Фойтик. 5 июля состоялась встреча Э. Хонеккера с руководителями делегаций и секретарями Центральных Комитетов 10 коммунистических и рабочих партий социалистических стран — участниц совещания.

9 августа — в Джорджтауне опубликовано коммюнике о состоявшейся здесь консультативной встрече представителей коммунистических, рабочих и революционно-демократических партий и организаций Карибского бассейна — делегаций карибских стран, присутствовавших на съезде Народной прогрессивной партии Таяваня.

11—13 октября — В г. Тулузе (ФРГ) состоялась международная конференция, в работе которой принимали участие представители 29 коммунистических и рабочих партий: КП Австрии, КП Бельгии, Болгарской КП, Социалистической единой партии Западной Берлина, КП Великобритании, Венгерской социалистической рабочей партии, Германской КП, Социалистической единой партии Германии, КП Греции, КП Дании, Итальянской КП, КП Ирландии, КП Испании, КП Кубы, Прогрессивной партии трудового народа Кипра (АКЭЛ), КП Люксембурга, КП Нидерландов, КП Норвегии, Польской объединенной рабочей партии, Португальской КП, Румынской КП, Санмаринской КП, КПСС, КП Турции, КП Финляндии, Французской КП, КП Чехословакии, Швейцарской партии труда и левой партии — коммунисты Швеции. Участники конференции обменялись мнениями и опытом по актуальным вопросам отношений между коммунистами и социал-демократами, о перспективах дальнейшей борьбы за международный мир и безопасность, за общественный прогресс.

Двусторонние встречи, переговоры, пребывания партийных и партийно-правительственных делегаций*

2—5 января — Пребывание в СССР делегации левой партии коммунисты Швеции в составе пред. ЛПК Л. Вернера, членов Исполкома Правления ЛПК Б. Хаммара и Г. Огрена и сотрудников аппарата Правления партии В. Густанссон; 4 января в ЦК КПСС состоялась встреча делегации с кандидатом в члены Политбюро, секретарем ЦК КПСС Б. Н. Пономаревым, кандидатом в члены ЦК КПСС Р. И. Косолаповым и зам. зав. международным отделом ЦК КПСС В. С. Шапошниковым.

3 января — В Гаане состоялся встреча первого секретаря ЦК КП Кубы, пред. Гос. совета и Совета Министров Кубы Ф. Кастро с главой советской партийно-государственной делегации, членом Политбюро ЦК КПСС, первым секретарем Ленинградского обкома КПСС Г. В. Романовым. Советская делегация приняла участие в торжествах по случаю 20-й годовщины кубинской революции.

13—17 января — Пребывание в НРБ Ген. секретаря ЦК КПСС, Пред. Президиума Верховного Совета СССР Л. И. Брежнев и члена Политбюро ЦК КПСС, секретаря ЦК КПСС К. У. Черненко; 13 января в Софии состоялась встреча с первым секретарем БКП, пред. Гос. совета НРБ Т. Живковым, членами Политбюро ЦК БКП и другими партийными и гос. деятелями Болгарии; 16 января — встреча Л. И. Брежнева с Т. Живковым.

17 января — Опубликовано сообщение о состоявшейся в ЦК КПСС встрече Б. Н. Пономарева и члена Центральной ревизионной комиссии КПСС, зам. зав. международным отделом ЦК КПСС А. С. Черняева с делегацией КП Бельгии в составе зам. пред. КПБ К. Ренара и члена Политбюро ЦК КПБ О. Дошато.

19 января — Опубликовано сообщение о состоявшейся в Софии встрече Т. Живкова с ген. секретарем Ливанской КП И. Шауи.

19—24 января — Пребывание в СССР делегации Прогрессивной партии трудового народа Кипра (АКЭЛ) в составе ген. сек-

ретаря АКЭЛ Э. Папанояну и зам. ген. секретаря АКЭЛ А. Фантса; 22 января в ЦК КПСС состоялась встреча с членом Политбюро ЦК КПСС, секретарем ЦК КПСС М. А. Суловым, Б. Н. Пономаревым, секретарем ЦК КПСС Я. П. Рыбовым, кандидатом в члены ЦК КПСС, первым зам. зав. международным отделом ЦК КПСС В. В. Загладниным.

24 января — Опубликовано сообщение о пребывании в Гречии ген. секретаря Французской КП Ж. Марше и о принятом во время его пребывания совместном заявлении ФКП и КПГ.

25—27 января — Пребывание в Берлине Б. Н. Пономарева; состоялась беседа с ген. секретарем СЕПГ Э. Хонеккером.

26 января — Опубликовано сообщение о состоявшейся в Риме беседе ген. секретаря Итальянской КП Э. Берлингуара и членов Руководства ИКП Дж. Кларомонте и П. Буффалини с членом Политбюро ЦК КПСС, мин. вн. дел СССР А. А. Громико.

31 января — Опубликовано сообщение о состоявшейся в Берлине встрече Э. Хонеккера с ген. секретарем КП Чили Л. Корваланом.

31 января — 1 февраля — В ЦК КПСС состоялась встреча делегации КПСС в составе М. А. Сулова, члена Политбюро ЦК КПСС, пред. К-та партийного контроля при ЦК КПСС А. Я. Пельве, Б. Н. Пономарева, секретаря ЦК КПСС М. В. Змианина, В. С. Шапошникова с делегацией КП Финляндии в составе пред. партии А. Сааринена, вице-председателя партии Т. Синисало, ген. секретаря партии А. Лаалто, почетного пред. партии В. Песси, члена Политбюро ЦК КПФ Э. Кивимяки, У. Иокинена, М. Кайнулайнена, О. Пойклайнена.

31 января — 1 февраля — Пребывание в Софии партийно-государственной делегации ПНР во главе с первым секретарем ЦК ПОРП Э. Герексом. Состоялись болгаро-польские переговоры. Делегация НРБ возглавлял Т. Живков.

31 января — 3 февраля — Пребывание в Москве члена Политбюро (Французской КП) Ги Эрмье и ответственного сотрудника ЦК ФКП К. Эмара. 2 февраля Ги Эрмье был принят Б. Н. Пономаревым.

*Партийные и гос. деятели, имена которых встречаются в тексте неоднократно, указываются с перечислением постов и должностей, как правило, только при первом упоминании.

- 31 января — 3 февраля — Пребывание в Москве группы партийных работников ВСРП во главе с зав. международным отделом ЦК ВСРП Я. Берем. Делегацию принял Б. Н. Пономарев и секретарь ЦК КПСС К. В. Гусак.
- 4 февраля — Опубликовано сообщение о состоявшейся встрече Б. Н. Пономарева с пред. КП Испании Долорес Ибарури, находившейся в СССР на отдыхе.
- 4—6 февраля — Пребывание в Москве члена Руководства и Секретариата Итальянской КП П. Буфалли и члена ЦК ИКП А. Рубби. 5 февраля П. Буфалли и А. Рубби были приняты Б. Н. Пономаревым и В. В. Загладиным.
- 10 февраля — Опубликовано сообщение о состоявшейся в Берлине беседе Э. Хонеккера с членом Руководства и Секретариата Итальянской КП Дж. К. Пайеттой.
- 14 февраля — Опубликовано сообщение о состоявшейся в Праге встрече ген. секретаря ЦК КПЧ, президента ЧССР Г. Гусака с делегацией КП Австрии, возглавляемой пред. партией Ф. Мури. Опубликовано коммюнике о визите делегации КПА в ЧССР.
- 15—17 февраля — Пребывание в Болгарии ген. секретаря Румынской КП, президента СРР Н. Чаушеску; состоялась переговоры с Т. Живковым. В Софии опубликовано болгаро-румынское сообщение о переговорах.
- 15—22 февраля — Пребывание в СССР делегации газет КП Финляндии «Кансан uutiset» и «Тиедоппаит» во главе с членами Политбюро ЦК КПФ, главными редакторами этих газет Э. Кауппила и У. Юкинемом.
- 16—18 февраля — Делегация КПСС во главе с гл. редактором газеты «Советская Россия» М. Ф. Ненашевым участвовала в работе 2-го съезда КП Мальты.
- 20 февраля — Отбыла из Советского Союза на родину делегация КП Финляндии в составе А. Сааринена, вице-председателя партии О. Хявиннена, членов Политбюро ЦК КПФ О. Бьеркбакка, М. Кайнулайнена, О. Лехто и членов ЦК КПФ А. Айтатурто и М. Перя, находящихся в Карельской АССР.
- 20—22 февраля — Пребывание в СССР кандидата в члены Президиума, секретаря ЦК КП Чехословакии М. Якепа, состоялась беседа с секретарем ЦК КПСС М. С. Горбачевым.
- 20—23 февраля — Пребывание в Советском Союзе секретаря ЦК ВСРП Фр. Кавани; состоялась беседа с членом Политбюро ЦК КПСС А. П. Кириленко, секретарем ЦК КПСС В. И. Долгих и М. С. Горбачевым.
- 21 февраля — В Варшаве опубликовано коммюнике о визите в Польшу ген. секретаря ЦК КП Чехословакии, президента ЧССР Г. Гусака и о состоявшихся переговорах с Э. Гереком.
- 23—26 февраля — Делегация КПСС во главе с членом Центральной ревизионной комиссии КПСС, зам. зав. международным отделом ЦК КПСС А. С. Чернышвым участвовала в работе 17-го съезда КП Ирландии.
- 27 февраля — В Москве Л. И. Брежнев принял члена Политбюро, второго секретаря ЦК КП Кубы, первого зам. пред. Гос. совета и Совета Министров, мин. Революционных вооруженных сил Кубы Р. Кастро.
- 27 февраля — В Мехико опубликовано коммюнике о состоявшихся здесь переговорах между делегациями Мексиканской КП и КП Канады.
- 2 марта — В Будапеште состоялась переговоры первого секретаря ЦК ВСРП Я. Кадара с ген. секретарем Португальской КП А. Куньялом.
- 3 марта — Опубликовано сообщение о состоявшейся встрече пред. Германской КП Г. Миса с пред. КП Люксембурга Р. Урбаном.
- 5—7 марта — Пребывание в СССР Я. Кадара. 6 марта в Кремле состоялась встреча Л. И. Брежнева с Я. Кадаром.
- 5—12 марта — Пребывание в Нидерландах делегации КПСС во главе с членом ЦК КПСС, пред. Госкомиздата Б. И. Стукальным. Делегацию принял пред. ЦК КПН Х. Хукстра.
- 8 марта — Опубликовано сообщение о состоявшейся в Берлине встрече Э. Хонеккера с делегацией Бразильской КП во главе с ген. секретарем ЦК БКП Л. К. Престесом.
- 12 марта — Опубликовано сообщение о состоявшейся в Дели встрече члена Политбюро ЦК КПСС, пред. Совета Министров СССР А. Н. Косыгина с представителями руководства КП Индии — ген. секретарем Нац. совета КПИ Ч. Р. Рао и секретарем Нац. совета М. Н. Говинданандом.
- 12—14 марта — Пребывание в СССР Э. Герека. 13 марта состоялась встреча Л. И. Брежнева с Э. Гереком.
- 19—21 марта — Пребывание в Греции делегации Германской КП во главе с Г. Мисом. Опубликовано совместное коммюнике о встрече делегации КП Греции с делегацией ГКП.
- 20 марта — Опубликовано сообщение о пребывании в Индии по приглашению Нац. совета КП Индии делегации КП Чехословакии во главе с членом Президиума и секретарем ЦК КПЧ В. Вляком. Подписано совместное коммюнике КПИ и КПЧ.
- 22 марта — Опубликовано сообщение о состоявшейся в Бонне встрече зам. пред. Германской КП Г. Готье с пред. Южно-Африканской КП Ю. Даду.
- 25 марта — В Дамаске состоялась встреча А. А. Громыко с представителями руководства Сирийской КП: ген. секретарем ЦК СКП Х. Багдашем, членами Политбюро ЦК СКП Д. Наома, О. Сибаи, М. Юсефом.
- 26—28 марта — Пребывание в СССР секретаря ЦК КП Чехословакии И. Поледника; состоялась встреча с секретарем ЦК КПСС И. В. Капшоновым.
- 29 марта — 4 апреля — Пребывание в Бельгии для участия в работе 23-го съезда КПБ делегации КПСС во главе с членом ЦК КПСС, первым секретарем Ленинградского горкома КПСС Ю. Ф. Соловьевым.
- 29 марта — 5 апреля — Пребывание в Италии для участия в работе 15-го съезда Итальянской КП делегации КПСС во главе с А. Я. Пельше.
- 3—13 апреля — Пребывание в СССР делегации партийных работников МНРП во главе с членом Политбюро, секретарем ЦК МНРП Н. Жагваралом. Делегацию принял М. С. Горбачев.
- 10 апреля — В Праге состоялась беседа Г. Гусака с находившимся в ЧССР М. С. Горбачевым.
- 11 апреля — Состоялась встреча М. А. Суслова и К. В. Гусакова с членом Политбюро ЦК КП Кубы, зам. пред. Гос. совета и Совета Министров Кубы К. Р. Родригесом.
- 11—13 апреля — Пребывание в СССР представителей КП Японии в составе: зам. пред. Президиума ЦК КПЯ Т. Нисидава, члена Президиума ЦК КПЯ Х. Татика, зам. зав. международным отделом ЦК КПЯ С. Онума; 13 апреля в ЦК КПСС состоялась встреча с М. А. Сусловым.
- В середине апреля — В Москве находился пред. КП Норвегии М. Г. Кнутсен.
- 14 апреля — Опубликовано сообщение о пребывании на Кубе Т. Живкова.
- 21—28 апреля — Пребывание в Швеции по приглашению Правления Рабочей партии — коммунисты делегации КПСС во главе с членом ЦК КПСС, первым секретарем Московского обкома КПСС В. И. Конотопом. Состоялись встречи делегации КПСС с делегацией РШК во главе с пред. партии Р. Хагелем, а также с представителями Левой партии — коммунисты и Социал-демократической рабочей партии Швеции.
- 23—26 апреля — Пребывание в Москве члена Президиума ЦК СКЮ М. Минча. В ЦК КПСС состоялась переговоры А. А. Громыко с М. Минчем; были обсуждены вопросы состояния и дальнейшего развития отношений и сотрудничества между КПСС и СКЮ, Советским Союзом и Югославией.
- С 25 апреля — Пребывание в СССР делегации Швейцарской партии труда во главе с ген. секретарем ШПТ А. Маньеном. В ЦК КПСС состоялась встреча делегации КПСС в составе Б. Н. Пономарева, И. В. Капшотова и В. В. Загладина с делегацией ШПТ.
- 26 апреля — 2 мая — Пребывание в СССР делегации партийных работников Германской КП во главе с членом Президиума и Секретариата Правления ГКП В. Герном.
- 27 апреля — В Будапеште опубликовано коммюнике об итогах визита в Венгriu пред. Германской КП Г. Миса и его встрече с Я. Кадаром.
- 3 мая — В Бонне опубликовано совместное заявление делегации Германской КП и делегации КП Чехословакии. Делегация КПЧ во главе с членом Президиума, секретарем ЦК КПЧ Я. Кемпным находилась в ФРГ по приглашению ГКП.
- 8—16 мая — Пребывание во Франции для участия в работе 23-го съезда ФКП делегации КПСС во главе с Б. Н. Пономаревым.
- 14—19 мая — Пребывание в СССР делегации активистов Социалистической единой партии Западного Берлина во главе с членом Правления СЕПЗБ К. Д. Хайзером.
- 15 мая — В Брюсселе опубликовано совместное заявление коммунистов, партий Бельгии и Нидерландов, принятое на встрече делегаций КПИ и КПБ, состоявшейся в Амстердаме.
- 15—21 мая — Пребывание в Мадриде для участия в работе 28-го съезда Испанской социалистической рабочей партии делегации КПСС во главе с членом ЦК КПСС, вице-президентом АН СССР П. Н. Федосеевым.
- 16—21 мая — Пребывание в СССР на кратковременном отдыхе президента СФРЮ, пред. СКЮ И. Броз Тито. Состоялись переговоры между Л. И. Брежневым и И. Броз Тито.
- 17 мая — В Варшаве опубликовано коммюнике о визите в Польшу пред. КП Австрии Ф. Мури.
- 17—18 мая — В Берлине проходили переговоры между Э. Хонеккером и Э. Гереком. Опубликовано коммюнике.
- 21—26 мая — Пребывание в ГДР делегации партийных работников КПСС во главе с секретарем ЦК КП Белоруссии А. Т. Кузьминым. Делегацию принял член Политбюро ЦК СЕПГ, секретарь ЦК СЕПГ И. Герман.
- 21—29 мая — Пребывание в СРР делегации партийных работников КПСС во главе с пред. Центральной ревизионной комиссии КПСС Г. Ф. Силовым. Делегацию принял член Политбюро секретарь ЦК Румынской КП К. Даскалеску.
- 21—30 мая — Пребывание в СССР делегации партийных работников Болгарской КП во главе с пред. Центральной контрольно-ревизионной комиссии БКП С. Караджовым. Делегацию принял А. Я. Пельше.
- 22 мая — В ЦК КПСС состоялась встреча Б. Н. Пономарева и зам. зав. международным отделом ЦК КПСС Р. А. Ульянского с ген. секретарем Партии прогресса и социализма Марокко Али Ята.
- 22 мая — Пребывание в Италии Ж. Марше. В Турине состоялась массовый митинг с участием Э. Берлингуэра и Ж. Марше, организованный по инициативе Итальянской КП.
- 22—26 мая — Пребывание в СССР делегации Норвежской рабочей партии; 25 мая в ЦК КПСС состоялась встреча с делегацией КПСС во главе с М. А. Суловым.

- 22 мая — 4 июня — Пресбывание в СССР делегации Рабочей партии Ямайки во главе с ген. секретарем ЦК РПА Т. Муиро.
- 25 мая — В Праге состоялась встреча Г. Гусака с А. Н. Косыгиным.
- 30 мая — В Копенгагене опубликовано совместное заявление о состоявшейся здесь встрече пред. КП Данин Й. Енсена с пред. Германской КП Т. Мисом.
- 30 мая — 1 июня — Пресбывание в ВНР партийно-правительственной делегации СССР во главе с Л. И. Брежневым. В Будапеште состоялась переговоры с партийно-правительственной делегацией ВНР во главе с Я. Кадаром. Было подписано совместное заявление о дальнейшем развитии братской дружбы и всестороннего сотрудничества между КПСС и ВСРП, СССР и ВНР.
- 30 мая — 6 июня — Пресбывание в Португалии для участия в работе 9-го съезда Португальской КП делегации КПСС во главе с кандидатом в члены Политбюро ЦК КПСС, первым секретарем ЦК КП Грузии Э. А. Шеварднадзе. В Лисабоне состоялась встреча делегации КПСС с делегацией Португальской КП в составе ген. секретаря ЦКП А. Куньяла, члена Политкомиссии и Секретариата ЦК ПКП О. Пату, зав. международным отделом ЦК ПКП А. Нунеша.
- 31 мая — В Люксембурге опубликовано совместное заявление делегации КП Люксембурга и КП Бельгии, выступающих против планов НАТО разместить в Европе новые виды ракетно-ядерного оружия.
- 4—7 июня — Пресбывание в НРБ партийно-государственной делегации МНР во главе с первым секретарем ЦК МНРП, пред. Президиума Великого Народного Собрания МНР Ю. Цеденбалом. Состоялись переговоры между партийно-государственными делегациями НРБ и МНР.
- 4—9 июня — Пресбывание в СССР делегации партийных работников ВСРП во главе с пред. Центральной контрольной комиссии ВСРП Я. Брутно; состоялись беседы с А. Я. Пельше и Г. Ф. Сизовым.
- 6 июня — В ЦК КПСС состоялась встреча А. П. Кирилленко, Б. Н. Пономарева, зам. зав. международным отделом ЦК КПСС К. Н. Брутенца с делегацией Ливанской КП в составе зам. ген. секретаря ЦК ЛКП Ж. Хауи, члена Политбюро, секретаря ЦК ЛКП Н. А. Самада и члена Политбюро ЦК ЛКП Ж. Батала.
- 6—7 июня — Пресбывание в ГДР Г. Гусака; состоялась переговоры с Э. Хонеккером.
- В середине июня — Пресбывание в СССР ген. секретаря ЦК КП Израэля М. Вильнера в связи с вручением ему 11 июня ордена Дружбы народов.
- 14 июня — В ЦК КПСС состоялась встреча А. П. Кирилленко, Б. Н. Пономарева и К. Н. Брутенца с делегацией Спрингской КП в составе ген. секретаря ЦК СКП Х. Багдана, зам. ген. секретаря ЦК СКП Ю. Фейсала, членов Политбюро ЦК СКП Д. Нааме, Р. Шейхо и М. Юсефа.
- 14 июня — Секретари ЦК КПСС В. И. Долгих и М. С. Горбачев приняли находившегося в Москве члена ЦК ВСРП, зам. пред. Совета Министров ВНР Д. Секера.
- В середине июня — Пресбывание в ГДР М. Вильнера; состоялась встреча с Э. Хонеккером.
- 17—25 июня — Пресбывание в СССР делегации партийных работников КП Вьетнама во главе с кандидатом в члены Политбюро ЦК КПВ, секретарем ЦК КПВ То Хью.
- 18 июня — В Вене состоялась встреча Л. И. Брежнева с Ф. Мури.
- 18—25 июня — Пресбывание в СССР делегации Трудовой партии Кореи во главе с членом Политбюро ЦК ТПК Ким Ен Намом; секретарем ЦК ТПК Ким Ен Намом; состоялись встречи и беседы с М. А. Сусливым и К. В. Русаковым.
- 20—30 июня — Пресбывание в СССР делегации партийных работников Болгарской КП во главе с членом Политбюро, секретарем ЦК БКП О. Дойновым. Делегация имела встречи и беседы с кандидатом в члены Политбюро ЦК КПСС, первым секретарем ЦК КП Белоруссии П. М. Машеровым и секретарем ЦК КПСС В. И. Долгих. Состоялась также беседа А. П. Кирилленко с О. Дойновым.
- 21 июня — В Берлине состоялась встреча Э. Хонеккера с ген. секретарем ЦК КП Греции Х. Флоракисом.
- 22 июня — Опубликовано сообщение о визите в НРБ венгерской партийно-правительственной делегации во главе с Я. Кадаром; состоялась встреча с Т. Живковым и переговоры с болгарской партийно-правительственной делегацией.
- 23 июня — Опубликовано сообщение о состоявшейся в Бонне беседе Г. Миса с членом ЦК КПСС, зав. отделом международной информации ЦК КПСС Л. М. Замiatным.
- 26 июня — 2 июля — Пресбывание в ПНР делегации партийных работников КПСС во главе с секретарем ЦК КП Белоруссии Н. И. Дементеем. Делегацию принял секретарь ЦК ПОРП Ю. Пиньковский.
- 27 июня — 4 июля — Пресбывание во Франции по приглашению ЦК Французской КП делегации КПСС во главе с членом ЦК КПСС, зав. отделом пропаганды ЦК КПСС Е. М. Тяжельниковым. Делегацию принял член Политбюро ФКП Ф. Лазар.
- 28 июня — В Будапеште опубликовано сообщение о визите в ВНР делегации Народной партии Панамы во главе с ген. секретарем ЦК ННП Р. Д. Суойой.
- 3 июля — В Белграде опубликовано коммюнике о состоявшихся переговорах И. Броз Тито с Ж. Марше.
- 5 июля — В Софии состоялась беседа Т. Живкова с членом Политбюро ЦК КП Вьетнама, первым секретарем Ханойского гор-
- кома КПВ Ле Ван Лыонгом, возглавлявшим делегацию ханойских коммунистов.
- 6 июля — В Ханое опубликовано коммюнике о состоявшихся здесь переговорах между делегациями КП Вьетнама во главе с ген. секретарем ЦК КП Вьетнама Ле Зуаном и КП Японии во главе с пред. ЦК КП Японии С. Носака.
- 9 июля — Состоялась беседа Б. Н. Пономарева, В. В. Загладина и А. С. Чернышева с пред. КП Бельгии Л. Ван Гейтом, находившимся на отдыхе в СССР.
- 9 июля — В Софии опубликовано сообщение о состоявшейся под Варной беседе Т. Живкова с Ф. Мури.
- 11 июля — Во Вьетнаме опубликовано коммюнике о состоявшихся здесь переговорах между делегациями Народной революционной партии Лаоса во главе с ген. секретарем ЦК НРПЛ К. Фомниханом и КП Японии во главе с С. Носака.
- 15 июля — В Варнаве состоялась встреча Э. Герекса с Э. Хонеккером.
- 18 июля — В Крыму состоялась встреча Л. И. Брежнева с Г. Гусаком, находившимся в СССР на отдыхе.
- 18 июля — Опубликовано сообщение о состоявшейся в Варшаве беседе Э. Герекса с Г. Мисом.
- 19 июля — Опубликовано сообщение о пребывании в СССР делегации секретарей федераций Французской КП во главе с членом ЦК ФКП Ф. Ильсумом. Делегацию принял Б. Н. Пономарев.
- 19 июля — Опубликовано сообщение о состоявшейся в Будапеште встрече Я. Кадара с ген. секретарем ЦК КП Гондураса Р. Падильей Руш, находившимся в ВНР.
- 19—28 июля — Пресбывание в НДРГ делегации КПСС во главе с членом ЦК КПСС, зав. отделом ЦК КПСС Н. М. Пеговым.
- 22—29 июля — Пресбывание в СССР делегации партийных работников и активистов КП Дании во главе с членом Исполкома, секретарем ЦК КПД П. Эмануэлем.
- 23—30 июля — Пресбывание в СССР делегации партийных работников Социалистической единой партии Западного Берлина во главе с членом Бюро правления СЕПЗБ Г. Флихтбайлем.
- 23—31 июля — Пресбывание в СРР делегации партийных работников СС во главе с секретарем ЦК КП Украины А. С. Капто. Делегацию принял секретарь ЦК Румынской КП И. Радлеску.
- 24 июля — В Софии состоялась беседа Т. Живкова с членом Политбюро ЦК НРПЛ, президентом ЛНДР Суфануонгом.
- 24—25 июля — В ЦК КПСС состоялась беседа Б. Н. Пономарева и А. С. Чернышева с членом Политбюро, секретарем ЦК Французской КП М. Гремелт и зам. зав. международным отделом ЦК ФКП И. ле Маэк.
- 25—31 июля — Пресбывание в СССР делегации Центральной ревизионной комиссии СЕПГ во главе с пред. ЦРК СЕПГ К. Зайбтом. Делегация имела встречи и беседы с Г. Ф. Сизовым.
- 27 июля — В Крыму состоялась встреча Л. И. Брежнева с Э. Хонеккером, находившимся в СССР на кратковременном отдыхе.
- 27 июля — В Софии состоялась беседа Т. Живкова с ген. секретарем Социалистической партии Чили К. Альмейдой.
- 27 июля — В ЦК КПСС состоялась встреча Б. Н. Пономарева и К. Н. Брутенца с делегацией КП Гондураса в составе Р. Падильи Руш и члена Политкомиссии и Секретариата ЦК КПГ Л. Бесерры.
- 30 июля — В ЦК КПСС состоялась беседа Б. Н. Пономарева и А. С. Чернышева с ген. секретарем КП Канады У. Каштаном.
- 31 июля — В ЦК КПСС состоялась встреча Б. Н. Пономарева с ген. секретарем ЦК КП Греции Х. Флоракисом.
- 1 августа — В Крыму состоялась встреча Л. И. Брежнева с П. Чаушеску.
- 1 августа — В ЦК КПСС состоялась встреча А. П. Кирилленко, Б. Н. Пономарева с пред. Прогрессивной социалистической партии (ПСП) Ливана В. Джумблатом и сопровождающими его Д. Хамедом и С. Франжье.
- 2 августа — В Софии состоялась встреча Т. Живкова с Х. Флоракисом.
- 4 августа — В Крыму состоялась встреча Л. И. Брежнева с Э. Герексом, находившимся в СССР на отдыхе.
- 4 августа — Опубликовано сообщение о состоявшейся в Софии беседе Т. Живкова с первым секретарем ЦК Парагвайской КП А. Майданой.
- 6 августа — В Варне состоялась встреча Т. Живкова с Ю. Цеденбалом.
- 8 августа — В Крыму состоялась встреча Л. И. Брежнева с Т. Живковым, находившимся в СССР на кратковременном отдыхе.
- 8 августа — В ЦК КПСС состоялась беседа А. П. Кирилленко и Б. Н. Пономарева с делегацией КП Чили в составе ген. секретаря КП Чили Л. Корвалана, члена Политкомиссии, секретаря ЦК КП Ч. А. Соррилья и члена Политкомиссии ЦК КП Ч. В. Тейтельбойма.
- 8 августа — В Будапеште состоялась встреча Я. Кадара с находившимся в Венгрии А. Куньялом.
- 9 августа — В ЦК КПСС состоялась беседа Б. Н. Пономарева и К. Н. Брутенца с ген. секретарем КП Аргентины Х. Арнедо Альваресом.
- 11 августа — Состоялась беседа Л. И. Брежнева с Ю. Цеденбалом.
- 11 августа — В Варне состоялась встреча Т. Живкова с ген.

- секретарем Прогрессивной партии трудового народа Кипра (АКЭЛ) Э. Палаиоуну.
- 22 августа — В Варне состоялась встреча Т. Живкова с Л. Корваланом, находившимся в НРБ на отдыхе.
- 22—26 августа — Пребывание в США для участия в работе 22-го нац. съезда КП США представителя КПСС — члена ЦК КПСС П. Н. Федосеева.
- 27 августа — Опубликовано сообщение о состоявшейся в ЦК КПСС встрече М. А. Суслонца и В. В. Загладина с А. Куньялом, находившимся в СССР с кратковременным визитом.
- 30 августа — В Берлине состоялась беседа Э. Хонеккера с делегацией КП Финляндии во главе с А. Саариненом. 4 сентября опубликовано совместное коммюнике от имени ГДР делегации КПФ.
- 5 сентября — В Москве состоялась встреча Л. И. Брежнева с Э. Берлингуэром, находившимся в СССР на отдыхе.
- 12 сентября — В ЦК КПСС состоялась беседа М. А. Суслонца с членом Политбюро ЦК КП Вьетнама, секретарем ЦК КПВ Ле Дык Тхо, находившимся в СССР на отдыхе.
- 12—14 сентября — Пребывание в ЧССР болгарской партийно-государственной делегации во главе с Т. Живковым. В Праге состоялась переговоры с делегацией ЧССР во главе с Г. Гусаком. Подписано совместное заявление о дальнейшем развитии братской дружбы и всестороннего сотрудничества между КПЧ и БКП, ЧССР и НРБ.
- 13 сентября — В ЦК КПСС состоялась встреча М. А. Суслонца с членом Политбюро, секретарем ЦК МПЛА — Партии труда Л. Лара и членом Политбюро ЦК МПЛА — Партии труда П. Лувуалу.
- 19 сентября — В ЦК КПСС состоялась встреча Б. Н. Пономарева, М. В. Зямянина и К. Н. Брутенца с делегацией Ливанской КП в составе Н. Шауи, Ж. Хауи и Н. Абдель Самала.
- 21 сентября — Опубликовано сообщение о состоявшихся в Ганане переговорах между делегацией Кубы во главе с Ф. Кастро и вьетнамской партийно-правительственной делегацией, возглавлявшейся членом Политбюро ЦК КПВ, премьер-министром СРВ Фам Ван Лонгом.
- 21—28 сентября — Пребывание в Сирии делегации партийных работников КПСС во главе с секретарем ЦК КП Узбекистана А. Салимовым.
- 24 сентября — В ЦК КПСС состоялась встреча Б. Н. Пономарева и А. С. Черняева с делегацией Исполкома КП Великобритании в составе членов Политкомитета Исполкома КПВ, зав. международным отделом Исполкома Д. Уоддиса и секретаря Шотландского к-та партии Д. Эпсона.
- 26 сентября — В Москве состоялась встреча Л. И. Брежнева с К. Фоминханом, находившимся в СССР на отдыхе.
- 26 сентября — В ЦК КПСС состоялась встреча М. А. Суслонца, Б. Н. Пономарева и В. В. Загладина с делегацией КП Австралии в составе Ф. Мури, члена Политбюро ЦК КПА А. Хофера, члена Секретариата ЦК КПА, зав. международным отделом ЦК КПА Г. Штайнера и члена ЦК КПА Ф. Филливиера.
- 27 сентября — В Софии опубликовано коммюнике о состоявшейся здесь встрече Т. Живкова с ген. секретарем ЦК Йеменской социалистической партии А. Ф. Исмаилом.
- 29 сентября — В ЦК МНРП состоялась встреча Ю. Цеденбала с Л. Корваланом, находившимся в МНР.
- 29 сентября — Пребывание в СРВ партийно-государственной делегации Болгарии во главе с Т. Живковым; в Ханое состоялась переговоры с партийными и гос. руководителями Вьетнама. 1 октября подписан договор о дружбе и сотрудничестве между ЛНДР и НРБ. 5 октября в Ханое опубликовано совместное вьетнамско-болгарское коммюнике.
- 2 октября — Пребывание в Кампучии партийно-государственной делегации Болгарии во главе с Т. Живковым; в Пномпене состоялась переговоры с пред. ЦК Единого фронта нац. спасения Камбоджи, пред. Народно-революционного совета Кампучии Хенг Самрином.
- 2—4 октября — Пребывание в ЛНДР партийно-государственной делегации Болгарии во главе с Т. Живковым. Во Вьентьяне состоялась переговоры с партийными и гос. деятелями Лаоса во главе с К. Фоминханом. Был подписан договор о дружбе и сотрудничестве между ЛНДР и НРБ. 7 октября во Вьентьяне опубликовано совместное лаосско-болгарское заявление об итогах визита в ЛНДР болгарской партийно-государственной делегации.
- 4—8 октября — Пребывание в Берлине по случаю 30-летия ГДР партийно-правительственной делегации СССР во главе с Л. И. Брежневым. 4 октября состоялась встреча Л. И. Брежнева и членов делегации с Э. Хонеккером, членами и кандидатами в члены Политбюро ЦК СЕПГ. 9 октября опубликовано совместное коммюнике об итогах визита в ГДР партийно-правительственной делегации во главе с Л. И. Брежневым.
- 5 октября — В Улан-Баторе опубликовано совместное коммюнике от имени в МНР Л. Корвалана.
- 8 октября — В Лисабоне опубликовано совместное коммюнике Португальской КП и Итальянской КП о пребывании в Португалии по приглашению ЦК ПКП делегации ИКП во главе с Э. Берлингуэром.
- 10—11 октября — В ЦК КПСС состоялась беседа Б. Н. Пономарева, М. В. Зямянина и В. В. Загладина с делегацией Французской КП в состав: членов Политбюро, секретарей ЦК ФКП Ш. Фитермана, М. Гремец и зам. зав. международным отделом ЦК ФКП П. де Мазо.
- 11 октября — В Мадриде опубликовано совместное коммюнике КП Испании и Итальянской КП в связи с визитом в Мадрид Э. Берлингуэра и состоявшимися здесь переговорами между делегациями КПИ и ИКП.
- 12 октября — Опубликованное сообщение о состоявшейся в Варшаве беседе Э. Герека с делегацией Французской КП во главе с членом Политбюро ФКП П. Лораном.
- 15 октября — В ЦК КПСС состоялась встреча Б. Н. Пономарева и К. Н. Брутенца с ген. секретарем ЦК Бразильской КП Л. К. Престесом.
- 17 октября — В ЦК КПСС состоялась беседа Б. Н. Пономарева и Р. А. Ульянова с ген. секретарем ЦК КП Шри-Ланки К. П. Сильвай и секретарем ЦК КПШЛ Д. Гунасекерой.
- 17.—21 октября — Пребывание в ВНР А. П. Кирилленко. В Будапеште состоялась беседа А. П. Кирилленко с Я. Кадаром и с членом Политбюро, секретарем ЦК ВСРП К. Неметом.
- 21 октября — В Бухаресте опубликовано румыно-болгарское коммюнике о пребывании в СРР Т. Живкова и состоявшейся здесь его переговорах с Н. Чаушеску.
- 22 октября — В ЦК КПСС состоялась встреча Б. Н. Пономарева, В. В. Загладина с пред. КП Лихтенштадта Р. Урбани.
- 23 октября — В Праге состоялась беседа Г. Гусака с членом Политбюро ЦК КП Вьетнама, зам. премьер-министра и мин. нац. обороны СРВ Во Нгуен Знапом, находившимся в ЧССР во главе партийно-правительственной делегации СРВ.
- 24—27 октября — Пребывание в СССР делегации партийных работников СЕПГ во главе с членом Политбюро, секретарем ЦК СЕПГ Г. Грюнебергом. Делегацию принял М. С. Горбачев.
- 25 октября — В Берлине состоялась встреча Э. Хонеккера с пред. Южно-Африканской КП Ю. Даду.
- 30 октября — 9 ноября — Пребывание в Перу для участия в работе 7-го нац. съезда Перуанской КП делегации КПСС во главе с членом ЦК КПСС, первым секретарем Запорожского обкома КП Украины М. Н. Всеволодским.
- 31 октября — 3 ноября — Пребывание в СССР зам. пред. Президиума ЦК КП Японии Т. Нисидава, членов Президиума ЦК КПЯ Х. Татки и Т. Сакаи. 1 ноября в ЦК КПСС состоялась встреча Б. Н. Пономарева с Т. Нисидава, Х. Татки и Т. Сакаи.
- 1—2 ноября — Пребывание в НРБ Э. Хонеккера. 1 ноября состоялась беседа и переговоры между Т. Живковым и Э. Хонеккером. 4 ноября в Софии опубликовано совместное коммюнике от имени.
- 1—8 ноября — Пребывание в СССР делегации партийных работников Германской КП во главе с членом Президиума Правления ГКП гл. редактором газеты «Унзере дайт» Г. Подкайтом.
- 5 ноября — В Бухаресте опубликовано совместное румыно-югославское заявление в связи с состоявшимися здесь переговорами между Н. Чаушеску и И. Броз Тито.
- 5 ноября — В ЦК КПСС состоялась встреча Б. Н. Пономарева и Р. А. Ульянова с делегацией Народной организации Юго-Западной Африки — СВАПО (Намбия) во главе с президентом СВАПО С. Нуьюмой.
- 13—20 ноября — Пребывание в СССР делегации руководителей партийных работников КП Норвегии во главе с зам. пред. КПН Х. Клевеном.
- 18—24 ноября — Пребывание в СРР для участия в работе 12-го съезда Румынской КП делегации КПСС во главе с А. И. Пельцем. 20 ноября в Бухаресте делегацию КПСС принял Н. Чаушеску.
- 19 ноября — Опубликовано совместное коммюнике от пребывания в НДРП партийно-государственной делегации ГДР во главе с Э. Хонеккером. В ходе визита был подписан договор о дружбе и сотрудничестве между ГДР и НДРП.
- 21 ноября — Газета «Унита» сообщила о состоявшейся в Риме встрече делегации Итальянской КП во главе с Э. Берлингуэром с делегацией Ливанской КП, возглавлявшейся ген. секретарем ЛКП Ж. Хауи.
- 21 ноября — В Мадриде состоялась беседа ген. секретаря КП Испании С. Каррильо с А. А. Громько, находившимся в Испании с официальным визитом.
- 22 ноября — Опубликовано сообщение о состоявшейся в Риме встрече Э. Берлингуэра с Б. Н. Пономаревым, находившимся в Италии во главе делегации комиссии по ин. делам палат Верховного Совета СССР.
- 23 ноября — В Бонне состоялась встреча Г. Миса с А. А. Громько, находившимся в ФРГ с официальным визитом.
- 1—3 декабря — Пребывание в СРВ партийно-правительственной делегации МНР во главе с членом Политбюро ЦК МНРП, пред. Совета Министров МНР Ж. Батмунгом. В Ханое состоялась переговоры между партийно-правительственными делегациями МНР и СРВ. В ходе визита был подписан договор о дружбе и сотрудничестве между СРВ и МНР сроком на 25 лет. 1 декабря партийно-правительственную делегацию МНР принял Ле Зуан.
- 3—6 декабря — Пребывание в НРБ члена Политбюро ЦК КПСС, секретаря ЦК КПСС К. У. Черненко. 3 декабря в Софии состоялась встреча Т. Живкова с К. У. Черненко.
- 3—10 декабря — Пребывание в Японии по приглашению ЦИК Социалистической партии Японии делегации партийных работников КПСС во главе с членом ЦК КПСС, директором Ин-та марксизма-ленинизма при ЦК КПСС А. Г. Егоровым.

- ровым. Делегация была принята пред. ЦИК СПЯ И. Асуката, имела встречи с зам. пред. ЦИК СПЯ С. Симодайра, ген. секретарем ЦИК СПЯ С. Тагая, провела переговоры с делегацией ЦИК СПЯ по вопросам дальнейшего развития отношений между обеими партиями.
- 4 декабря — В Берлине состоялась встреча Э. Хонеккера с А. Громько.
- 5 декабря — В ЦК КПСС состоялась беседа Б. Н. Пономарева и Р. А. Ульянова с делегацией Африканского нац. конгресса Южной Африки (АНК) во главе с президентом АНК О. Тамбо.
- 6 декабря — В ЦК КПСС состоялась беседа Б. Н. Пономарева и В. С. Шапошникова с пред. КП Дании Й. Евсеном.
- 7 декабря — В Берлине состоялась беседа Э. Хонеккера с делегацией ЦК КП Чили во главе с Л. Корваланом.
- 9 декабря — Опубликовано сообщение о пребывании в ЛНДР партийно-правительственной делегации МНР во главе с Ж. Батмунхом. Во Вьентьяне состоялись переговоры К. Фомвихана с Ж. Батмунхом. В ходе визита был подписан договор о дружбе и сотрудничестве между ЛНДР и МНР сроком на 25 лет. Опубликованы совместные лаосско-монгольское заявление и коммюнике.
- 10 декабря — В ЦК КПСС состоялась встреча М. А. Суслова и Б. Н. Пономарева с пред. Норвежской рабочей партии Р. Стееном.
- 12 декабря — Опубликовано сообщение о состоявшейся в Пномпене беседе Хенг Самрива с делегацией французских парламентариев-коммунистов во главе с членом Политбюро ФКП А. Лажуанн.
- 14 декабря — Опубликовано сообщение о состоявшейся в Париже встрече делегации Французской КП во главе с членом Политбюро ФКП М. Гремесом с делегацией КП Нидерландов, возглавлявшейся членом Политбюро ЦК КПН Я. де Боо.
- 14—22 декабря — Пребывание в Испании по приглашению ЦК КП Испании делегации КПСС во главе с Е. М. Тяжельниковым. В ЦК КПИ состоялись переговоры делегации КПИ во главе с членом Исполкома КПИ И. Гальего с делегацией КПСС. Делегация КПСС была принята пред. КПИ Д. Ибаррури и ген. секретарем КПИ С. Каррильо.
- 15 декабря — Опубликовано сообщение о пребывании в СССР на отдыхе ген. секретаря КП США Г. Холла.
- 15—24 декабря — Пребывание в СССР делегации КП Японии во главе с пред. Президиума ЦК КПЯ К. Миямото. 17—24 декабря в Москве состоялись переговоры между делегацией КПСС во главе с Л. И. Брежневым и КП Японии, возглавлявшейся К. Миямото. 25 декабря было опубликовано совместное заявление о переговорах делегаций КПСС и КП Японии.
- 17 декабря — В Варшаве опубликовано коммюнике о состоявшейся здесь встрече Э. Герека с Ж. Марше.
- 23 декабря — В Будапеште опубликовано коммюнике о визите в Венгрию делегации КП Греции во главе с Х. Флоракисом. Делегация была принята Я. Каларом.

ЭКОНОМИКА СОЦИАЛИСТИЧЕСКИХ СТРАН в 1979 году

Итоги развития нар. х-ва государств социалистического содружества в 1979 г., четвертом году текущей пятилетки, свидетельствуют о новых успехах стран социализма в различных областях социально-экономического, а также культурного строительства. Эти успехи достигнуты гл. обр. благодаря дальнейшему повышению эффективности общественного производства и совершенствованию планового управления, ускорению научно-технического прогресса, углублению экономического сотрудничества, улучшению условий труда. Их концентрированным выражением явились количественные и качественные показатели экономического развития стран — членов СЭВ (табл. 1)¹, отметившего в 1979 г. свое 30-летие. За тридцатилетий период нац. доход стран СЭВ увеличился в 9,5 раза, пром. продукция — в 15 раз (в развитых капиталистических странах — соответственно в 4 и 5 раз), а доля стран СЭВ в мировом пром. производстве повысилась с 19% до 33% (доля в суммарном нац. доходе всех государств мира достигла 25%).

Табл. 1. Темпы прироста основных показателей развития нар. х-ва стран СЭВ (в %)*

Показатель	1979 г.	1978 г.	Средне- годовой за 1976— 1979 гг.	1979 г. к уровню за 1976— 1975 г. (=100)
Национальный доход	2,5	4,7	4,7	120
Капитальные вложения	0,0	5,3	3,8	116
Продукция пром-сти	3,6	5,3	5,3	123
Продукция с. х-ва	-2,0	4,0	2,2	109
Транспортный грузооборот	0,2	5,2	3,3	114
Различный товароборот	4,0	4,1	4,7	120
Внешнеторговый оборот	12,7	9,6	11,8	156
Реальные доходы на душу населения	2,0	4,7	3,6	115
Численность рабочих и слу- жащих**	1,8	1,8	2,0	108
Общественная производи- тельность труда	2,0	4,3	3,8	116

* С учетом данных по СРВ, вступившей в СЭВ в июне 1978 г. ** Численность населения стран СЭВ, включая СРВ (на конец 1979 г. — 498 млн. чел.), возросла в 1979 г. на 1,0%, в 1978 г. — на 0,9%, а за 1976—79 гг. — на 4,1%.

Успешно развивалось нар. х-во и других социалистических государств. Так, в СФРЮ нац. доход увеличился в 1979 г. на 7% (за 1976—79 гг. — на 28%), объем пром. производства — соответственно на 8% и 33% (50% прироста пром. продукции было получено в 1979 г. в результате роста производительности труда), капитальные вложения — на 8% и 41%, внешнеторговый оборот — на 24% и 64%, перевозки грузов в 1979 г. — на 10%, грузооборот — на 3%; объем с.-х. производства вырос в 1979 г. на 3% (в 1978 г. ввиду неблагоприятных метеорологических условий снизился на 5%). Объем пром. продукции КНДР возрос по сравнению с

Табл. 2. Темпы прироста пром. производства по странам (в %)

Страна	1979 г.	1978 г.	Средне- годовой прирост за 1976— 1979 гг.	1979 г. к уровню	
				1975 г. (=100)	1950 г.
Болгария	6,5	6,8	6,8	130	в 23 раза
Венгрия	2,9	5,2	4,7	120	в 9 раз
Вьетнам	5,4	7,0*	131**	...
ГДР	4,8	5,8	5,2	122	в 9 раз
Куба	2,8	9,2	4,2	118	...
Монголия	12,9	6,2	7,6	134	в 15 раз
Польша	1,9	6,0	5,6	124	в 14 раз
Румыния	8,0	9,0	10,3	148	в 31 раз
СССР	3,4	4,8	4,7	120	в 12 раз
Чехословакия	3,7	5,0	4,9	121	в 8 раз

* Среднегодовой за 1976—78 гг. ** 1978 г. к уровню 1975 г.

1978 г. на 12,5%. Во всех социалистических странах, вместе взятых, произведенный нац. доход вырос примерно на 5%.

Продукция промышленности стран СЭВ увеличивалась (табл. 2) на базе технического прогресса и интенсификации производства, прежде всего на основе роста производительности труда, которая повысилась в 1979 г. в пром-сти след. образом: в Болгарии — на 4,8%, Венгрии — на 4,5%, ГДР — на 4,0%, Монголии — на 10,7%, Польше — на 2%, Румынии — на 6,4%, СССР — на 2,4%, Чехословакии — на 3%, в целом по странам СЭВ — на 3,2% (в 1976—79 гг. — на 4,1%). В результате повышения производительности труда было получено 75% (в 1978 г. — 80%) общего прироста пром. продукции стран СЭВ, в т. ч. в Болгарии — соответственно 77% и 94%, ГДР — 83% и 87%, Монголии — 83% и 75%, Польше — 100% и 100%, Румынии — 85% и 80%, СССР — 71% и 76%, Чехословакии — 81% и 88%, в Венгрии, как и в предыдущие годы, — весь прирост.

Рост производительности труда в пром-сти базировался, как и ранее, на интенсивных факторах: повышении технического уровня производства, внедрении новой технологии, увеличении фондовооруженности, сокращении издержек производства, экономии материальных затрат, а также на улучшении организации труда и повышении рентабельности производства. Себестоимость пром. продукции в Болгарии снизилась за год на 2%, в СССР — на 1,2%, прибыль по нар. х-ву возросла соответственно на 8% и 1%. На 1,5—3,5% снизились затраты на единицу товарной продукции и уд. расход важнейших видов сырья, материалов и энергии в других странах СЭВ. Пронзошли существенные сдвиги в структуре издержек пром. производства. Доля зарплат и отчислений на социальное страхование, доля сырья, основных и вспомогат. материалов в общем объеме этих издержек в 1979 г., как правило, понизилась (в целом по странам СЭВ — соответственно до 15% и 66%), а доля амортизации, топлива и энергии — повысилась (соответственно до 6,5%, 3,2% и 2,4%). Структура издержек пром. производства (в текущих ценах) в 1978 г. и 1975 г. в отдельных странах СЭВ показана в табл. 3.

¹ В этой и последующих таблицах темпы прироста стоимостных показателей даются в сопоставимых ценах.

Табл. 3. Структура издержек пром. производства (в % к итогу)

Страна	Годы	Сырье, осн. и вспомог. материалы	Топливо	Энергия	Амортизация	Зарплата и отчисления на социальное страхование	Общепроизводственные и прочие затраты
Болгария	1975 г.	67,4	3,1	2,7	7,2	15,4	4,2
	1978 г.	66,7*	3,1	2,5	9,6	14,6	3,5
Венгрия	1975 г.	69,4*			4,4	12,7	13,9
	1978 г.	68,3**			4,3	12,7	14,2
ГДР	1975 г.	64,9	1,1	1,1	4,2	13,7	14,6
	1978 г.	68,4	1,4	1,1	4,0	12,5	11,8
Польша	1975 г.	64,1	2,5	1,1	8,8	14,1	14,0
	1978 г.	62,1	2,5	1,1	10,0	12,5	16,2
Румыния	1975 г.	67,8	2,6	2,2	1,0	12,6	9,7
	1978 г.	69,7	2,3	1,1	3,3	16,6	5,0
СССР	1975 г.	68,4	3,5	2,5	6,6	14,6	4,6
	1978 г.	67,3	3,5	2,5	7,7	14,8	4,8
Чехословакия	1975 г.	63,9**	2,2	2,5	4,6	18,0	11,2
	1978 г.	65,2**	2,8	2,8	4,3	16,1	11,6

* Включая топливо и энергию. ** Включая топливо.

В ряде стран прирост был достигнут также вследствие роста фондоотдачи. Остальная часть прироста пром. продукции была получена в результате увеличения численности промышленно-производственного персонала, которая нарастала преимущественно в связи с вводом в действие новых крупных предприятий (в целом в странах СЭВ она выросла на 1,1%, в т. ч. в Болгарии — на 1,4%, ГДР — на 0,7%, Монголии — на 3,5%, Румынии — на 4%, СССР — на 1,2%, Чехословакии — на 0,6%, численность занятых в пром-сти Венгрии уменьшилась на 1,5%, Польши — 0,3%).

Совершенствовалась структура пром-сти. В НРБ более быстрыми, чем в среднем, темпами продолжали развиваться машиностроение, химическая, топливная и пищевкусовая пром-сть, в ВНР — химическая пром-сть, в ГДР — электротехническая и электронная пром-сть, в частности производство продукции микроэлектроники, оптики и вычислительной техники, на Кубе — производство стройматериалов, в МНР — горнорудная и швейная пром-сть, в ПНР — электромашиностроение, горнорудная и химическая пром-сть, в СРР и ЧССР — машиностроение и химическая пром-сть, в СССР быстро росли добыча природного газа, продукция химического, нефтяного, строительного, дорожного машиностроения, приборостроения и медицинской пром-сти. Доля машиностроения, имеющего решающее значение для ускорения научно-технич. прогресса и повышения эффективности произ-ва, в общем объеме валовой пром. продукции стран СЭВ в 1979 г. достигла 29,7% против 26,3% в 1975 г., в т. ч. в Болгарии она составила 28,4% против 24,4%, в Венгрии — 31,2% (30,5%), ГДР — 33% (31,2%), Монголии — 4,5% (3,4%), Польше — 33,6% (31,1%), Румынии — 33,6% (32,5%), СССР — 26,2% (24,3%), Чехословакии — 30,7% (32,2%). С 8,8% до 9,1% повысилась в странах СЭВ доля химической и резиноасбестовой пром-сти, с 3% до 3,1% — доля энергетики. На указанные три группы отраслей в 1979 г. пришелся 41,9% общего объема валовой пром. продукции. Прирост продукции ряда ключевых отраслей пром-сти по странам СЭВ показан в табл. 4.

Табл. 4. Темпы прироста продукции ряда важнейших отраслей пром-сти в 1979 г. (в %)

Страна	Машиностроение и металлообработка	Химическая пром-сть	Выплавка стали	Производство электро- и теплоэнергии
Болгария	7,9	9	0,5	6,2
Венгрия	3,5	5	0,8	2,3
ГДР	6,0	4	0,7	6,0
Куба	16,4	5	-0,8	16
Монголия	1,5	10	—	12,8
Польша	3,0	3	-0,2	3
Румыния	11,7	..	9,6	2
СССР	7,0	3	-2	3
Чехословакия	6,6	3	-3	-1,1

Общий объем валовой продукции машиностроения (включая металлообрабатывающую пром-сть) стран СЭВ увели-

чился по сравнению с 1978 г. на 6,8%, а по сравнению с 1975 г. — на 38,7%, продукции химической пром-сти — соответственно на 3,2% и 27,2%, энергетики — на 3,1% и 22,1%, черной металлургии — на 1,1% и 14%. На уровне 1978 г. остался объем производства в лесной и деревообрабатывающей пром-сти, пром-сти стройматериалов, легкой пром-сти. Объем производства в пищевкусовой пром-сти увеличился на 2,7%, а по сравнению с 1975 г. — на 12%.

Производство электроэнергии в странах СЭВ увеличилось за год на 2,5% и достигло 1654 млрд. квт·ч, добыча нефти — на 2,2% (до 601 млн. т), природного и попутного газа — на 13,3% (до 460 млрд. м³), пластмасс и синтетических смол — на 0,6% (до 6 млн. т), каустической соды — на 1,0% (до 5 млн. т). Машиностроители стран СЭВ выпустили в 1979 г. 2107 (в 1978 г. — 2080) тыс. легковых и 1067 (934) тыс. грузовых автомобилей. Пром. производство мяса (16,5 млн. т) увеличилось за год на 2,1%. Несколько снизилось по сравнению с 1978 г. суммарное производство чугуна, стали, тракторов, грузовых вагонов, холодильников, химических волокон, минер. удобрений (в пересчете на питательное вещество), цемента, целлюлозы, пиломатериалов, бумаги и картона, сахара. На уровне 1978 г. осталось производство серной кислоты, тканей, обуви и ряда др. видов пром. продукции.

На основе более интенсивного использования капитальных вложений, с одной стороны, расширения строительной индустрии и производства стройматериалов — с другой, в странах СЭВ продолжалось осуществление широких программ капитального строительства, модернизации производства и ввода в действие основных фондов (табл. 5). При сохранении общего объема капитальных вложений на уровне 1978 г. общий объем строительно-монтажных работ увеличился на 2,0%, производство стройматериалов выросло на 0,1%, а основные фонды расширились на 7%. Во всех странах СЭВ темпы ввода в действие основных фондов в 1979 г. заметно опережали темпы увеличения капитальных вложений, что свидетельствовало о повышении эффективности капитального строительства. Произ-во стройматериалов в НРБ увеличилось на 4,2%. ВНР — 2,6%, МНР — 19,7%, СРР — 12,8%, ЧССР — на 2,5%, на Кубе оно сохранилось на уровне 1978 г., в ГДР, ПНР и СССР неск. снизилось.

Табл. 5. Темпы прироста объема капитальных вложений, строительно-монтажных работ и основных производственных фондов (в %)*

Страна	Капитальные вложения		Строительно-монтажные работы		Основные производственные фонды	
	1979 г.	1979 г. к 1975 г.	1979 г.	1979 г. к 1975 г.	1979 г.	1979 г. к 1975 г.
Болгария	-3	13	3,7	19	7,5	36
Венгрия	0,0	18	2,1	19	7,0	29
ГДР	1,0	18	-1,1	11	4,3	23
Куба	5,0	25	0,8	19
Монголия	-29	41	1,0	90	8,5	40
Польша	-7,4	-2	-5,1	4	6,5	39
Румыния	5	48	5,2	38	10	50
СССР	1	16	1,0	4	7,2	33
Чехословакия	2	13	3,4	21	6,4	26

* В СРВ объем капитальных вложений в 1979 г. возрос по сравнению с 1975 г. на 51%.

Основная часть капитальных вложений направлялась в сферу материального производства (в пром-сти — прежде всего в топливно-энергетические отрасли и машиностроение); от 1/2 (в ГДР) до 2/3 (в Болгарии) этого объема инвестировалось, как и в 1978 г., в реконструкцию, модернизацию и расширение производственных мощностей действующих предприятий. Прирост капитального строительства был достигнут, как правило, в результате повышения производительности труда. Повысился уровень механизации строительных работ, ускорилось внедрение новой технологии и организации промышленного строительства (в частности, бригадного подряда), расширилось применение новых материалов и новых строительных конструкций. Особое внимание уделялось концентрации капитальных вложений, ускорению ввода в действие объектов народнохозяйственного значения. Характерным, особенно для машиностроения, было

вступление в строй предприятий с массовым и серийным производством.

В 1979 г. в странах СЭВ построены и введены в эксплуатацию сотни заводов, комбинатов, цехов и других крупных пароднохозяйственных объектов. В СССР пущены на полную проектную мощность Нурекская ГЭС (2,7 млн. квт) и Ирикликская ГРЭС (2,4 млн. квт), крупные установки по перичной переработке нефти на Лисичанском и Грозненском им. В. И. Ленина нефтеперерабатывающих з-дах, первая очередь шахты «Западно-Донбасская», новые мощности по добыче жел. руды на Северном, Новокрижорожском и Лебединском горно-обогатительных комбинатах, Придонский химический завод и Тольяттинский завод производственно-го объединения «Куйбышевазот», Кимбаевский асбестовый горно-обогатительный комбинат (совместная стройка стран СЭВ), газопроводы Урейной — Челябинск (1600 км), Шебелинка — Днепродзержинск — Кривой Рог — Измаил (600 км) и Грязовец — Ленинград (600 км), Главный Каховский магистральный канал и 3-я очередь Большого Ставропольского канала, успешно продолжалось строительство Байкало-Амурской ж.-д. магистрали. Всего в СССР вступило в строй св. 200 новых крупных промышленных предприятий.

В НРБ расширены комбинат «Нефтехим» в Бургасе и химический завод в Девне, завершено строительство чугуноплавильного завода в Ихтимане, завода строительного стекла в Елене и др. объектов. В ВНР началась добыча бокситов на руднике «Деаки», вступил в строй сахарный завод «Хайдунаг», сооружена 1-я очередь 3-го участка советско-венгерского газопровода. В СРВ введены в эксплуатацию углеобогатительная фабрика «Кьяонг», завод по ремонту медцинского оборудования в Ханое, расширены мощности завода фосфорных удобрений в Вадиене и пиритового рудника в Зийахламе. В ГДР пущен 4-й энергоблок (440 тыс. квт) на АЭС «Норд». На Кубе вступили в строй ряд энергоблоков, текстильный комбинат в Санта-Кларе и др., в МНР — центр научно-технической информации в Улан-Баторе, радиостанция широкого вещания, шерстомойная и ковровая фабрики. В ПНР введены в эксплуатацию металлургический завод в Орске, цех по производству сероуглерода из серы на горнохимическом комбинате в Гжибове, сахарный завод в Ропчице, подготовлен к эксплуатации буровый разрез близ Белхатува (проектная мощность — 40 млн. т в год). В СРР вступили в строй ГЭС на реках Мотру и Олт, 1-я очередь нефтехимического комбината в Мидин, цементный завод в Тапше, завод пром. аппаратуры в Стрекае, ряд текстильных фабрик, в Бухаресте сооружена 1-я очередь метрополитена. В ЧССР частично реконструированы металлургические заводы в Остраве и Подбрезове. Построены многие другие предприятия.

Развитие экономики стран СЭВ в 1979 г. проходило в сложных условиях, вызванных в значительной мере неблагоприятной погодой. Холодная зима, заморозки и засуха весной, наводнения летом отрицательно повлияли на ход работ. Особенно пострадало сельское хозяйство, общий объем валовой продукции которого сократился по сравнению с 1978 г. на 2%. Среднегодовой уровень 1976—79 гг. превысил среднегодовой уровень 1971—75 гг. на 9%. В Болгарии, Вьетнаме, ГДР, Монголии, Румынии и на Кубе валовая с.-х. продукция увеличилась (табл. 6). Более высокими темпами

везде росло производство продукции (прежде всего животноводческой) в общественных хозяйствах.

В целом в странах СЭВ в 1979 г. было собрано 255,7 млн. т зерновых и зернобобовых (в 1978 г. — 321,2 млн. т, в среднем за 1976—79 гг. — 288,6 млн. т). Сбор отдельных культур был следующим (млн. т): пшеницы — 113,2 (на 23,3% меньше, чем в 1978 г.), ржи — 15,7 (на 33% меньше), ячменя — 62,9 (на 19,5% меньше), кукурузы (на зерно) — 32,7 (на 13,6% больше, чем в 1978 г.), масличных культур — 9,0 (на 4,6% меньше), сах. свеклы — 116 (на 13,7% меньше), картофеля — 162,5 (на 5,1% больше), овощей — 40,5 (на 4,5% меньше), фруктов, включая виноград, — 27,6 (на 12,6% больше). Урожайность зерновых составила в 1979 г. в среднем по странам СЭВ 15,2 ц/га (в среднем за 1976—79 гг. — 18,7 ц/га — на 10% выше среднегодовой урожайности 1971—75 гг.). Урожайность и сбор зерновых и зернобобовых в отдельных странах колебались в зависимости от метеорологических условий (табл. 7).

Табл. 7. Урожайность и валовой сбор зерновых и зернобобовых культур

Страна	Урожайность, ц/га			Валовой сбор, млн. т		
	1979 г.	1978 г.	Среднегодовой за 1976—1979 гг.	1979 г.	1978 г.	Среднегодовой за 1976—1979 гг.
НРБ	36,8	34,3	35,3	8,3	7,6	8,0
ВНР	40,8	43,9	40,4	12,3	13,6	12,4
СРВ	12,9	13,1
ГДР	35,0	38,2	34,5	8,9	10,0	8,9
Куба	30,0	29,8	29,1	0,5	0,5
МНР	5,4	6,2	7,1	0,3	0,4	0,4
ПНР	21,8	27,1	24,8	17,6	21,8	20,0
СРР	30,0	29,7	30,0	19,4	18,9	19,2
ЧССР	14,2	18,5	16,3	179,0	235,0	209,0
ЧССР	33,7	40,0	35,6	9,3	11,1	10,0

Производство животноводческой продукции в странах СЭВ в целом возросло на 0,5%, а по сравнению с 1975 г. — на 3%. В конце 1979 г. суммарное поголовье кр. рог. скота достигло 156 млн. против 150 млн. в 1978 г. В большинстве стран увеличилось также поголовье свиней и овец (табл. 8); в сумме оно составило соответственно 138,3 и 205,3 млн. против 137 и 192 млн. в 1978 г. Выросли заготовки мяса (с 25,9 млн. т в 1978 г. до 26,3 млн. т), закупки молока (с 135,5 до 136 млн. т), яиц (с 96,8 до 100 млрд. шт.) и шерсти (с 589 до 600 тыс. т). Тем не менее планы производства и заготовок основных мясо-молочных продуктов, особенно молока, были выполнены не везде.

В 1979 г. уделялось особое внимание укреплению материально-технической базы с. х-ва, совершенствованию его организации, интенсификации с.-х. производства, повышению производительности и качества труда в этом секторе экономики. Заметно повысились темпы прироста капиталовложений в с. х-во; примерно $\frac{2}{3}$ общего объема с.-х. капиталовложений по-прежнему приходилось на долю гос. средств, остальная часть — на средства отдельных хозяйств. В СССР на гос. средства построены и введены в 1979 г. в эксплуатацию животноводческие помещения, механизированные фермы и комплексы для кр. рог. скота на 4,2 млн. мест, для свиней — на 2,9 млн. мест, для овец — на 4 млн. мест, площадь орошаемых земель расширена на 700 тыс. га, обводнено 6,1 млн. га пастбищ, осушено 760 тыс. га переувлажненных и заболоченных земель. С. х-ву СЭВ было поставлено 460 (в 1978 г. — 478) тыс. тракторов и 123 (124) тыс. комбайнов, в т. ч. с. х-ву НРБ — 4,0 (3,4) тыс. тракторов, ВНР — 4,7 (4,2), СРВ — 4,5, ГДР — 7,7 (8,4), Кубы — 8,1 (7,8), МНР — 0,8 (0,6), ПНР — 58,4 (59,0), СРР — 14,5 (14,8), СССР — 354,3 (370,6), ЧССР — 7,5 (8,9) тыс. тракторов. Поставки минер. удобрений составили 28,1 млн. т (на 3,7% меньше, чем в 1978 г., но на 2,1% больше, чем в 1975 г.), в т. ч. (млн. т) с. х-ву НРБ — 0,8, ВНР — 1,5, ГДР — 1,7, МНР — 0,04, ПНР — 3,6, СРР — 1,4, СССР — 17,4, ЧССР — 1,7. Увеличилась фондоемкость с. х-ва, продолжалась укрупнение с.-х. пр-тий и создание межхозяйств. кооперативных и аграрно-промышл. комплексов. Допускались, однако, большие потери продукции и сырья, простой с.-х. техники, недостаточно использовались минер. удобрения. Сохранялись определенные затруднения в удовлетворении спроса и снабжении населения отдельными продуктами питания.

Табл. 6. Темпы прироста валовой продукции с. х-ва (в %)

Страна	1979 г.		Среднегодовой уровень 1976—79 гг. к среднегодовому уровню 1971—75 гг. (—100)	1979 г. по сравнению с 1950 г.
	по сравнению с 1978 г.	по сравнению с 1975 г.		
Болгария	6,0	9	111	в 3 раза
Венгрия	-0,4	8	113	в 2 раза
Вьетнам	0,1	5
ГДР	2,3	6	105	в 2 раза
Куба	0,5	19	124
Монголия	0,8	0	108	в 1,7 раза
Польша	-1,4	2	104	в 2 раза
Румыния	5,0	28	126	в 4 раза
СССР	-4,0	9	108	в 2,5 раза
Чехословакия	-3,6	5	108	в 1,7 раза

Табл. 8. Поголовье скота (на конец 1979 г.)

Страна	Кр. рог. скот			Свиньи			Овцы и козы		
	млн.	Прирост в % к		млн.	Прирост в % к		млн.	Прирост в % к	
		1978 г.	1975 г.		1978 г.	1975 г.		1978 г.	1975 г.
Болгария	1,8	1,2	6,6	3,8	1,6	-1,5	11,0	4,7	6,1
Венгрия	2,0	-0,8	2,4	8,4	4,5	20,4	3,1	6,3	48,8
Вьетнам	4,1	3,5	10,7	8,8	-2,6	0,3	0,2	-0,3	6,1
ГДР	5,6	0,4	1,2	12,1	3,4	5,5	2,0	0,5	3,6
Куба	5,1	-0,3	..	0,7	2,3	19,2	0,2	21,1	48,4
Монголия	2,5	-0,2	2,1	35 тыс.	21,1	176,0	19,1	1,4	0,3
Польша	12,2	-2,0	-4,7	21,0	-0,6	-3,1	3,6	-1,9	14,3
Румыния	6,5	0,0	6,3	10,9	5,4	23,7	16,2	1,1	13,2
СССР	115,0	0,8	3,6	73,8	0,4	27,4	149,2	0,7	1,4
Чехословакия	4,9	0,6	7,9	7,6	-0,2	13,5	0,9	0,2	1,4

Общий объем перевозок грузов всеми видами транспорта стран СЭВ остался на уровне 1978 г. (15 млрд. т), а суммарный грузооборот превысил этот уровень на 0,2% и достиг 6,7 триллиона т·км. По сравнению с 1975 г. объем перевозок грузов возрос на 12%, а грузооборот — на 14%. В НРБ перевозки грузов выросли на 5%, а грузооборот — на 15%, в ВНР прирост составил соответственно 2% и 2%, на Кубе — 2% и 12%, в МНР — 2% и 11%, СССР — 0,1% и 0,5%, ЧССР — 1% и 1% (табл. 9). Высокими темпами увеличивались международные перевозки грузов, перевозки с помощью электровозной и тепловозной тяги, а также контейнерные перевозки, быстро развивался нефтепроводный транспорт. По нефтепроводам стран СЭВ в 1979 г. было перекачено 755 млн. т нефти (в т. ч. по нефтепроводам СССР — 609 млн. т) — на 3% больше, чем в 1978 г., и на 25% больше, чем в 1975 г.

На ж.-д. транспорт стран СЭВ пришлось 56% (в 1978 г. — 57%, а в 1975 г. — 61%) общего грузооборота, в т. ч. в Болгарии — 19,4%, Венгрии — 60,1%, ГДР — 39,2%, на Кубе — 3,3%, в Монголии — 69,8%, в Польше — 32,8%, Румынии — 41,8%, СССР — 58,9%, Чехословакии — 64,9%. Доля морского транспорта в грузообороте составила 20,3% (в Болгарии — 66,4%, Венгрии — 12,1%, Вьетнаме — 51,5%, ГДР — 49%, на Кубе — 94,1%, в Польше — 60,1%, Румынии — 46,2%, СССР — 14,8%, ЧССР — 11,9%), речного — 3,7%. В общем объеме грузовых перевозок и грузооборота возросла доля автомобильного, речного и особенно нефтепроводного транспорта (в сумме — до 17,6% против 16,3% в 1978 г. и 11,8% в 1975 г.).

Эксплуатационная длина электрифицированных ж.-д. линий (25,4% общей протяженности ж.-д. сети стран СЭВ) достигла 57 тыс. км. Модернизировано и построено св. 200 тыс. км автомобильных дорог, общая протяженность к-рых превышает 2 млн. км (58% из них — с твердым покрытием). В СССР успешно продолжалось стр-во Байкало-Амурской ж.-д. магистрали: было открыто сквозное рабочее движение поездов на участке Урал — Комсомольск-на-Амуре, сдана в пост. эксплуатацию ж.-д. линия Бам — Тында — Беркаит (400 км). Общая протяженность авиалиний стран СЭВ в 1979 г. превысила 1,5 млн. км.

Общий объем услуг связи по сравнению с 1978 г. увеличился: в Болгарии — на 10,1%, в ГДР — на 3,3%, в Монго-

лии — на 18,2% (доходы), в Польше — на 6,4%, в Румынии — на 6,8%, в СССР — на 6%. Расширилась сеть телефонных абонентов и телефонных точек (во всех странах СЭВ к началу 1979 г. их насчитывалось св. 32 млн., в т. ч. 1,3 млн. абонентов в ГДР, 1,0 млн. точек в НРБ, 1,1 млн. в ВНР, 3,0 млн. в ЧССР, 20,9 млн. телефонных аппаратов — без учета аппаратов, не имеющих выхода на общую телефонную сеть, — в СССР). В большинстве стран СЭВ практически вся связь работала в режиме автоматических систем.

Успешно развивалось экономическое сотрудничество социалистических стран. Внешнеторговый оборот стран СЭВ (табл. 10) достиг 196 млрд. переводных руб. (рост по сравнению с 1978 г. — на 12,7%, а по сравнению с 1975 г. — на 55,8%, в ценах соответствующих лет). Из них 118,7 млрд. руб. составила торговля между социалистическими странами (в т. ч. 111 млрд. руб. — взаимная торговля), 58 млрд. руб. — торговля с развитыми капиталистическими странами, 19,4 млрд. руб. — торговля с развивающимися странами. Объем взаимной торговли стран СЭВ по сравнению с 1978 г. возрос на 7,7%, а по сравнению с 1975 г. — на 56%, объем торговли с другими социалистическими странами — соответственно на 14,8% и 54,7%, с развитыми капиталистическими странами — на 21,8% и 52,2%, с развивающимися странами — на 17% и 65,4%. Суммарный экспорт (98,3 млрд. руб.) возрос по сравнению с 1978 г. на 16% (по сравнению с 1975 г. — на 63,7%) и превысил суммарный импорт (97,7 млрд. руб.), который увеличился соответственно на 9,6% и 47%. В торговле с развитыми капиталистическими странами сохранялся пассив (импорт — 31,5 млрд. руб., экспорт — 26,5 млрд. руб.), хотя он и уменьшился с 7,5 млрд. руб. в 1978 г. до 5 млрд. руб.

Табл. 10. Темпы прироста внешнеторгового оборота (в %, в текущих ценах)

Страна	Всего			В т. ч. взаимный оборот		
	1979 г.	1978 г.	1975 г.	1979 г.	1978 г.	1975 г.
Болгария	11,4	11,1	53	7,4	11,5	11,9
Венгрия	13,4	12,7	69	19,2	9,9	13,6
ГДР	12,4	5,6	46	7,3	6,6	10,0
Куба	2,6	9,9	18	4,0	21,3	14,1
Монголия	15,5	6,4	58	15,7	7,0	12,3
Польша	8,9	7,1	37	8,9	10,1	10,9
Румыния	19,1	10,1	74	7,0	4,3	12,8
СССР	14,4	10,8	58	6,5	17,5	12,3
Чехословакия	10,7	8,5	50	8,6	9,9	11,1
Страны СЭВ в целом	12,7	9,6	55,8	7,7	12,6	11,7

На базе комплексной программы социалистической экономической интеграции расширялись и другие формы

Табл. 9. Объем перевозок грузов и грузооборотов в 1979 г.*

Страна	Перевозки грузов, млн. т					Грузооборот, млрд. т·км				
	Всего	В том числе				Всего	В том числе			
		железнодорожные	автомобильные	морские	речные		железнодорожный	автомобильный	морской	речной
Болгария	459,9	77,5	327,6	25,8	4,9	90,9	17,7	9,6	60,4	2,6
Венгрия	392,2	134,1	237,6	0,6	3,5	41,0	24,7	6,2	4,9	1,8
Вьетнам	55,2	5,5	33,8	2,2	13,7	9,3	1,0	1,7	4,8	1,8
ГДР	538,4	302,6	168,7	12,2	14,0	138,7	54,4	9,7	67,9	1,7
Куба	40,8	13,5	17,8	9,5	—	57,5	1,9	1,5	54,1	—
Монголия	29,5	9,0	20,5	—	0,1	4,5	3,1	1,3	—	—
Польша	812,1	479,5	229,6	39,2	23,1	413,5	135,5	10,4	248,7	2,0
Румыния	735,0	273,0	414,7	13,2	9,7	156,2	65,3	11,5	72,2	2,2
СССР	11331,3	3687,6	6268,2	226,6	536,9	6594,1	3352,2	123,5	842,3	232,8
Чехословакия	643,8	282,9	329,1	1,5	8,8	101,7	66,0	10,1	12,1	3,4

* Не считая внутрихозяйственных перевозок.

внешних связей стран СЭВ, прежде всего специализация и кооперирование производства (см. статью Совет Экономической Взаимопомощи), что способствовало дальнейшим положительным сдвигам в структуре взаимной торговли, повышению доли специализированной продукции в экспорте и импорте. Так, доля специализированной продукции машиностроения в общем объеме экспорта машиностроительной продукции в 1979 г. по сравнению с 1973 г. повысилась: в Болгарии — с 37,3% до 42,2%, Венгрии — соответственно с 14,0% до 50,6%, ГДР — с 18,9% до 43,3%, Польше — с 15,7% до 26,7%, Румынии — с 36,2% (1975 г.) до 38,4%, СССР — с 18,9% до 23,3%. Чехословакия — с 11,4% до 30%, в целом по странам СЭВ — с 17,7% до 34,2%. В поставках металлорежущих станков, тракторов и с.-х. машин, грузовых автомобилей специализированная продукция превышает 50% общего объема соответствующих поставок, а в экспорте подшипников — 90%. Доля специализированных поставок в целом по всем изделиям составляет 15%, а специализированных взаимных поставок — 36,1%. Существенно, что взаимные поставки и поставки специализированной продукции в странах СЭВ осуществляются на взаимовыгодных началах по льготным ценам, которые на 40—50% ниже соответствующих мировых цен.

О дальнейшем развитии экономики в целом свидетельствовали темпы прироста национального дохода (табл. 11). В целом по странам СЭВ нац. доход увеличился по сравнению с 1978 г. на 2,5%, а по сравнению с 1975 г. — на 20%.

Табл. 11. Темпы прироста национального дохода (в %)*

Страна	1979 г.	1978 г.	Среднегодовой за 1976—79 гг.	1979 г. к уровню	
				1975 г. (=100)	1950 г.
Болгария	6,5	5,5	6,4	128	в 11 раз
Венгрия	1,5	3,5	4,2	118	в 5 раз
ГДР	4,0	3,8	4,7	128	в 6 раз
Монголия	7,6	6,7	5,7	125	в 6 раз
Польша	-2,0	2,8	3,3	114	в 7 раз
Румыния	6,2	7,6	8,4	138	в 14 раз
СССР	2,5	4,0	4,5	119	в 8 раз
Чехословакия	2,8	4,5	3,8	116	в 5 раз

* Нац. доход на Кубе возрос по сравнению с 1975 г. на 19%, в СРВ — более чем на 20 %.

Как и ранее, нац. доход рос гл. обр. в результате повышения производительности труда. В 1976—79 гг. благодаря увеличению производительности труда было получено: в Болгарии — 75% нац. дохода, Венгрии — 67%, ГДР — 82%, Польше — 79%, Румынии — 63%, СССР — 68%, Чехословакии — 81%. В целом в странах СЭВ производительность труда, исчисленная как нац. доход на одного занятого в отраслях материального производства, повысилась по сравнению с 1975 г. на 16%, а в расчете на одного рабочего и служащего в нар. х-ве — на 10,8%. За 1979 г. в целом по странам СЭВ при приросте численности рабочих и служащих в нар. х-ве на 1,8% (за 1976—79 гг. — на 8,3%) общественная производительность труда (нац. доход в расчете на одного рабочего и служащего в нар. х-ве) повысилась на 0,7% (в 1978 г. на 2,9%), а в расчете на одного занятого в сфере материального производства — на 1,8%, в пересчете на один рабочий день — на 2,5%. Этот прирост означал для стран СЭВ экономию труда ок. 2,5 млн. занятых в материальном производстве, в т. ч. в СССР — 1,4 млн. занятых. Производительность труда обеспечивалась ростом фондовооруженности. Понижались фондоотдача. Нац. доход произведен при относительно меньших, чем в 1978 г., материальных затратах.

В общем объеме совокупного общественного продукта увеличилась доля производства предметов потребления, а в общем объеме использованного нац. дохода — доля фонда потребления: в НРБ она составляла 76,0% в 1978 г. против 67,5% в 1975 г., в ГДР — соответственно 78,1% против 77,7%, в СССР — 73,7% (а с учетом затрат на жилищное и социально-культурное строительство — 80%) против 73,4%, в ИНР — 69,2% против 65,9%, в ЧССР — 75,0 против 70,8%; в ВНР, МНР и СРР эта доля в 1976—1978 гг. уменьшилась (соответственно с 72,3% до 67,7%, с 61,9% до 49,5% и с 64,6% до 63,1%). В рамках фонда потребления повысилась (в 1978 г. по сравнению с 1975 г.) доля коллективного потребления (в Венгрии — с 10,6%

до 11%, ГДР — с 8,2% до 9,4%, Польше — с 15,9 до 16,8%, Чехословакии — с 20,7% до 21,1% общего фонда потребления), а в рамках фонда накопления — доля прироста оборотных фондов (в 1978 г. в общем объеме фонда накопления эта доля составляла: в Болгарии — 33,3%, Венгрии — 42,2%, ГДР — 12,1%, Монголии — 22,4%, Польше — 16,2%, Чехословакии — 27,3%).

Продолжалось внедрение достижений научно-технического прогресса во все отрасли нар. х-ва. В 1979 г. в странах СЭВ внедрено в производство св. 7 млн. новых изобретений и рационализаторских предложений (в т. ч. в СССР — 4,2 млн.), создано примерно 10 тыс. (в СССР — ок. 4 тыс.) новых образцов машин, оборудования, аппаратов, приборов и средств автоматизации, освоено и начат серийный выпуск 16,7 тыс. (в СССР — 3,5 тыс.) новых и снято с производства 7,2 тыс. (в СССР — 1,8 тыс.) устаревших видов пром. продукции, на пром. предприятиях установлено 17 тыс. (в СССР — ок. 12 тыс.) механизированных поточных и автоматических линий, создано св. 500 (в СССР — 450) автоматизированных систем управления (АСУ), в т. ч. 350 (в СССР — 320) АСУ технологическими процессами, переведено на комплексную механизацию и автоматизацию 7,2 тыс. (в СССР — 5 тыс.) участков, цехов и производств. Объем продукции высшего качества (125 тыс. наименований, в т. ч. в СССР — 75 тыс.) увеличился на 24%, а ее доля в общем объеме пром. продукции превысила 1/4. Экономия от внедрения научно-технического прогресса в странах СЭВ, включая снижение себестоимости продукции, превысила 30 млрд. руб., в т. ч. в СССР — 20 млрд. руб., был сэкономлен труд 18 (в СССР — 12) млн. чел.

В сфере материального производства в большинстве стран продолжала возрастать доля отраслей с высоким уровнем производительности труда, прежде всего промышленности и строительства, а также транспорта, связи и торговли, а в непроизводственной сфере — доля тех отраслей, которые оказывают непосредственное и возрастающее влияние на развитие материального производства: управления, науки и научного обслуживания, здравоохранения, просвещения. Это отражалось в структуре нац. дохода (табл. 12).

Табл. 12. Отраслевая структура национального дохода (в % к итогу)

Страна	Пром-сть и строительство		Сельское и лесное х-во		Транспорт, связь и торговля	
	1975 г.	1978 г.	1975 г.	1978 г.	1975 г.	1978 г.
Болгария	60,9	65,3	22,1	18,4	16,6	15,9
Венгрия	57,3	57,9	17,9	16,3	23,1	24,4
Вьетнам	30,2	36,5	46,8	39,3
ГДР	66,5	70,6	14,1	9,1	19,6	17,6
Монголия	30,5	32,7	22,4	19,5	45,3	45,6
Польша	70,8	64,7	14,8	15,9	12,3	12,1
Румыния	67,4	68,1	16,7	15,5	12,8	13,1
СССР	64,0	62,1	17,1	17,5	12,8	12,5
Чехословакия	78,4	72,6	8,7	8,4	11,9	18,5

На сферу материального производства в странах СЭВ приходилось св. 1/3 всех занятых в нар. х-ве, на пром-сть — св. 1/3 занятых, в т. ч. в Болгарии соответственно — 83,5% и 34,6%, Венгрии — 81,9% и 34,6%, ГДР — 81% и 43,4%, на Кубе — 75% и 20%, в Монголии — 76,6% и 15,5%, Польше — 86,6% и 30,7%, Румынии — 88% и 33,4%, СССР — 77,4% и 29,3%, Чехословакии — 80% и 38,2%, а на непроизводственную сферу названных стран — соответственно 16,5% (в 1970 г. — 13,1%), 18,1% (15,2%), 19% (18,8%), 25% (20%), 23,4% (19,4%), 13,4% (12,8%), 12% (10,2%), 22,6% (20,4%), 20% (18,5%) всех занятых. Доля непроизводственных фондов в общем объеме основных фондов нар. х-ва в 1979 г. несколько повысилась (в среднем она составляла ок. 1/3); доля капитальных вложений в отрасли непроизводственной сферы колебалась от 15,6% до 29,3%.

В 1979 г. продолжались совершенствование методов планирования и управления нар. х-вом стран СЭВ, создание производственных и научно-производственных объединений и аграрно-промышленных комплексов, развитие территориально-производственных комплексов на основе реализации единых ген. схем управления. К концу 1979 г. в странах СЭВ было создано св. 7 тыс. (в СССР — св. 4 тыс.) производственных объединений, 6 тыс. (в

СССР — 4 тыс.) автоматизированных систем управления, широкое распространение получили прямые народнохозяйственные связи, еще большее число отраслей передано на двух- и трехзвенную структуру управления. В результате реализованных в 1979 г. организационно-экономических мероприятий в странах СЭВ получено ок. 15% (в т. ч. от внедрения автоматизированных систем управления — 7,5%) общего прироста нац. дохода.

В отдельных странах не были выполнены установленные задания по выпуску и поставкам некоторых видов продукции заданного ассортимента и надлежащего качества (топлива, металла, удобрений, древесины, бумаги и др.), по развитию науки и техники, повышению производительности труда и качества изделий. Задерживались сроки ввода в эксплуатацию производственных мощностей и жилого фонда. На результатах экономического развития сказались необычно суровые метеорологические условия 1979 г.

Несмотря на трудности, было обеспечено дальнейшее повышение материального благосостояния населения. Как и ранее, уровень жизни повышался не только в результате увеличения заработной платы и общественных фондов, а также роста оплаты труда в с.-х. кооперативах, но и благодаря дополнительно стимулированию и премированию трудящихся. В странах СЭВ была повышена минимальная заработная плата более чем 40 млн. рабочих и служащих (в т. ч. в СССР — св. 31 млн.). Возросла среднемесячная зарплата (табл. 13). Доходы крестьян увеличивались, как правило, более высокими темпами. Оплата труда колхозников в СССР возросла на 4%. Более высокие темпы прироста были характерны и для премиальных выплат. Розничные цены на основные продовольственные и пром. товары в ряде стран несколько возросли: на 4,5% в Болгарии, на 9,7% в Венгрии, на 6,7% в Польше.

Табл. 13. Темпы прироста среднемесячной заработной платы в (%)

Страна	1979 г.	1978 г.	Средне- довой за 1976—79 гг.	1979 г. к уров- ню 1975 г. (=100)
Болгария	4,4	3,1	2,9	112
Венгрия	5,9	9,3	6,8	130
ГДР	3,4	2,3	2,9	112
Польша	8,6	5,7	7,6	134
Румыния	4,8	10,6	7,2	132
СССР	2,0	3,0	2,9	112
Чехословакия	2,5	3,0	2,9	112

Общественные фонды потребления в странах СЭВ выросли в 1979 г. на 5,7% (в 1977 г. — на 7,6%), в т. ч. в СССР — на 4,2%. В СССР осуществлено дальнейшее улучшение материально-бытовых условий участников Великой Отечественной войны, повышены стипендии. В Болгарии повышены пенсии, стипендии, ежемесячные пособия на детей. В Венгрии повышены пенсии 1,3 млн. чел. Увеличился средний размер пенсий и в других странах СЭВ. К началу 1979 г. соотношение средней пенсии к средней заработной плате составляло: в ГДР — 37,7%, на Кубе — 31,8%, в Польше — 30,3%, СССР — 32,5%, Чехословакии — 44%. На выплату пенсий и пособий израсходовано от 1/3 до 1/2 общего объема общественных фондов потребления, в т. ч. в НРБ — 44,4%, ВНР — 57%, ГДР — 36,9%, МНР — 33,3%, ПНР — 42,9%, СССР — 37,1%, ЧССР — 48,6%. Св. 15% общего объема общественных фондов потребления стран СЭВ было израсходовано на здравоохранение и спорт, примерно 1/4 — на образование и культуру, св. 5% — на эксплуатацию жилого фонда, не возмещаемого квартилата.

Реальные доходы на душу населения в странах СЭВ увеличились в 1979 г. примерно на 3% (по сравнению с 1975 г. — на 15%), в т. ч. в Болгарии — соответственно на 2% и 9%, Венгрии — на 3% и 12%, ГДР — на 3,4%, и 21%,

Монголии — на 6,9% и 9% (денежные доходы), Польше — на 2% и 13%, Румынии — на 3,1% и 29%, СССР — на 3% и 14%, Чехословакии — на 3,6% и 18% (денежные доходы). Значительно увеличился розничный товарооборот (табл. 14).

Табл. 14. Темпы прироста розничного товарооборота (в %)

Страна	1979 г.	1978 г.	Средне- довой за 1976—79 гг.	1979 г. к уров- ню 1975 г. (=100)
Болгария	2,9	4,7	4,2	118
Венгрия	11,6	4,0	3,3	114
Вьетнам	10,6	..	7,8	135
ГДР	3,2	3,4	4,0	117
Куба	5,8	..	4,7	120
Монголия	5,5	5,0	6,0	126
Польша	8,2	7,6	5,6	124
Румыния	5,8	11,8	8,2	137
СССР	4,2	3,9	4,2	118
Чехословакия	3,5	6,2	2,9	112

Прирост продажи непродовольственных товаров, как правило, опережал прирост продажи продовольственных товаров (в ВНР он составлял соответственно 12,8% и 9,9%, в ГДР — 3,7% и 2,7%, на Кубе — 9% и 4%, в СССР — 4,6% и 3,8%, в ЧССР — 3,8% и 3,2%), что во многом связано с расширением продажи товаров длительного пользования. В ПНР прирост продажи продовольственных товаров (9,1%) был выше прироста продаж непродовольственных товаров (7,6%). На торговлю непродовольственными товарами в странах СЭВ пришлось св. 50% (в Венгрии и Польше — ок. 60%) общего объема внутр. товарооборота, на долю общественного питания — примерно 10% (на Кубе — св. 30%, в Болгарии — ок. 20%). Хотя спрос населения на некоторые пром. изделия и на ценные продукты питания удовлетворялся не полностью, уровень потребления важнейших продуктов питания повысился.

Вклады населения в сберегательные кассы стран СЭВ увеличились и достигли 74,6% (в 1978 г. — 70,3%) общего объема капитальных вложений (143,6% в Болгарии, 57,3% в Венгрии, 187,4% в ГДР, 10,8% в Монголии, 61,6% в Польше, 101,2% в СССР, 96,7% в Чехословакии).

Продолжалась реализация программы жилищного строительства (табл. 15). В целом в странах СЭВ за 1979 г. было сдано в эксплуатацию ок. 2,9 (в 1978 г. — 3) млн. квартир, а за четыре года текущей пятилетки (1975—79) — 11,9 млн. квартир (7,9 квартиры на 1000 чел. населения), что позволило улучшить жилищные условия 53 млн. чел. — 14% общей численности населения стран СЭВ.

Табл. 15. Количество построенных квартир (тыс.)

Страна	1979 г.	1978 г.	1977 г.	В 1976—79 гг.
Болгария	65,5	67,8	75,9	277
Венгрия	88,3	88,2	93,4	364
ГДР	162,7	167,8	163	644
Куба	14,5	16,8	..	67
Монголия	4,9	4,1	..	15
Польша	284,9	270	276	1125
Румыния	191	166	145	642
СССР	1990	2079,8	2110	8300
Чехословакия	121	129,3	135	517

На базе экономических достижений была расширена сеть учреждений сфер образования, культуры, здравоохранения, социального обеспечения. Достигнуты существенные успехи и в других областях. Созданы предпосылки для дальнейшего плодотворного развития нар. хозяйства социалистических стран.

В. Симера, В. Шена.

ЭКОНОМИКА СТРАН КАПИТАЛИСТИЧЕСКОГО МИРА в 1979 году

1979 г. завершил десятилетие, которое стало для капитализма временем серьезных испытаний как в экономической, так и социально-политической жизни, оставив после себя глубокие противоречия и нерешенные проблемы. Среди них — массовая хроническая безработица, неуклонно растущая инфляция, колеблющиеся темпы экономического роста, взрывные потрясения в важнейших сферах — валютно-финансовой, продовольственно-сырьевой, экологической. Методы государственно-монополистического капитализма по-прежнему были не в состоянии противодействовать нарастающим экономическим трудностям, оказывать регулирующее воздействие на экономику, обеспечить «классовое сотрудничество» и способствовать общей политической стабильности. За период 70-х гг. темпы экономического роста в главных империалистических державах снизились в 2—2,5 раза, ослабло стимулирующее влияние внешней торговли, медленно развивалось сельскохозяйственное производство, численность безработных в странах развитого капитализма возросла в 2,5 раза, темпы инфляционного повышения цен на потребительские товары и услуги удвоились, обострилась социально-политическая обстановка, резко активизировалась забастовочная борьба трудящихся.

Рассматривая на этом фоне картину общеэкономической ситуации в капиталистическом мире в 1979 г., следует отметить, что условия общественного воспроизводства значительно изменились. Помимо воздействия внециклических факторов, дестабилизирующего влияния военных расходов, в хозяйственном организме развивались негативные процессы, которые привели к новому снижению экономической активности. Общая неустойчивость конъюнктуры обусловила сохранение большой недогрузки производственных мощностей обрабатывающей промышленности (в 1979 г. она составила в США, Канаде, ФРГ и Франции — 15%, в Италии — 25%). Длительное снижение темпов роста производительности труда — важного фактора общественного прогресса — привело к абсолютному сокращению ее роста (в США — на 0,5%, в Канаде — на 1,0%, в Великобритании — на 0,7%) и замедлению ее темпов в других странах. Незначительное расширение потребительского спроса также способствовало ухудшению экономической ситуации. Ослаблению потребительских закупок населения способствовала в первую очередь растущая инфляция, которая заметно сокращала реальные доходы трудящихся. Питательной почвой для очередного витка инфляции служило, как и прежде, увеличение военных расходов, огромные дефициты государственных бюджетов и платежных балансов, что обуславливало переполнение избыточными бумажными знаками каналов денежного обращения. В 1979 г. цены на потребительские товары в странах развитого капитализма возросли с 8% до 11%, в развивающихся странах — с 21% до 23%. Среди развитых капиталистических стран наибольшее темпы роста стоимости жизни отмечены в США — 11,3% против 7,7%, Великобритании — 13,3% и 9%, в Италии — 15,7% и 12,4%. В результате реальная заработная плата рабочих (без сельского хозяйства) снизилась в 1979 г. в США на 2,7%, в Австралии — на 2,9%, в Канаде — на 2,1%, в Италии — на 2%, в Великобритании — на 0,8%. Не содействует активизации потребительских закупок и растущая из года в год задолженность населения кредитным организациям. Так, в США долги потреби-

телей составляли 1,2 трлн. долл. (почти половина ВВП страны в текущих ценах). Наконец, массовая безработица, ставшая не только социальной, но и острой политической проблемой, оказывала отрицательное воздействие на экономические процессы. В основе растущей безработицы по-прежнему лежали факторы долговременного характера: помимо демографических сдвигов и недостаточно активной роли государственно-монополистического капитализма в деле трудоустройства новой рабочей силы, сказывались такие причины, как длительно существовавший застой в сфере капиталовложений, направление их в значительной мере на рационализацию производства, а также сохраняющееся в крупных отраслях недоиспользование производственного аппарата. По данным официальной статистики, безработных в странах развитого капитализма насчитывалось ок. 17 млн. чел. Имеемые по ряду капиталистических стран сведения профсоюзов говорят о более широких масштабах безработицы. На конец 1979 г. в 11 странах (США, Япония, ЕЭС) фактическое число безработных составило 25 млн. (против официальной цифры для этих стран — 14 млн.). На развитии капиталистической экономики пагубно отражались милитаризация и разбухание военных бюджетов. Военные ассигнования американского правительства в 1980/81 фин. г. утверждены в сумме 171 млрд. (против 142 млрд. долл. в 1979/80 фин. г.), в Великобритании на тот же период — 10,8 млрд. ф. ст., в ФРГ они составят 48,4 млрд. западногерм. марок (против 45 млрд. западногерм. марок в 1979 г.).

Совокупный объем ВВП стран развитого капитализма увеличился в 1979 г. на 3% против 3,9% (здесь и ниже приводятся уточ. данные за 1978 г.). В неизменных ценах величина ВВП составила 4706 млрд. (4566 млрд. долл.). Характерной чертой динамики ВВП была резкая дифференциация отдельных групп стран по темпам прироста. В первых, среди наиболее развитых капиталистических стран высокие темпы отмечены лишь в 4 (Япония — рост на 6% против 5,9% в 1978 г., Италия — 4% и 2,5%, ФРГ — 4,3% и 3,5%, Франция — 3% и 3,8%), тогда как в других темпы роста резко сократились (США — 2% и 4,3%, Канада — 2,7% и 3,4%, Великобритания — 0,5% и 3,1%). Во вторых, аналогичная ситуация отмечалась и в других развитых капиталистических странах, где, в отличие от предыдущих лет, происходил заметный рост экономики (Финляндия — 7,2% и 1,4%, Австралия — 4,8% и 2,4%, Австрия — 5,2% и 1,4%, Бельгия — 3,2% и 2,5%, Швеция — 4% и 2,7%, Нидерланды — 3% и 2,3%). В третью группу вошли страны с пониженными темпами роста: Новая Зеландия (0,2%), Испания (1,5%), Швейцария (0,2%). Т. обр., после почти трехлетнего сравнительного оживления капиталистической экономики наметилась асинхронность в ее развитии, причем в ведущей державе — США в конце года отчетливо проявились признаки затухания конъюнктуры. Воздействие основных компонентов спроса на его объем было неодинаковым: значительную роль сыграло увеличение внешнеторгового оборота и оживление инвестиционной деятельности, а стимулирующее влияние потребительских расходов и правительственных закупок значительно ослабло по сравнению с 1978 г. Совокупный конечный спрос развитых капиталистических стран увеличился за счет внешней торговли на 6,5%, роста инвестиций на 3,2%.

Основные экономические показатели главных капиталистических стран
(годовой темп прироста в %)

	США		Япония		ФРГ		Франция		Великобритания		Италия	
	1978 г.	1979 г.	1978 г.	1979 г.	1978 г.	1979 г.	1978 г.	1979 г.	1978 г.	1979 г.	1978 г.	1979 г.
Валовой внутренний продукт (в неизменных ценах)	4,3	2,0	5,9	6,0	3,5	4,3	3,8	3,0	3,1	0,5	2,5	4,0
Валовые внутренние капиталовложения	7,1*	2,5*	10,9	10,2	6,2	7,0	0,7	1,7	1,5	-2,7	-0,4	3,7
Частное потребление	4,5	2,6	4,9	6,0	3,4	2,6	4,0	3,0	3,4	4,0	2,6	4,0
Государственное потребление	1,7	0,4	6,0	5,0	3,6	2,8	3,7	3,0	1,5	0,2	3,5	2,5
Промышленное производство	5,7	4,2	6,1	8,2	2,1	5,4	2,8	3,2	2,7	3,6	1,9	6,7
Стоимость жизни	7,7	11,3	3,8	3,6	2,6	4,1	9,1	10,8	9,0	13,3	12,4	15,7
Занятость	3,7	2,7	1,9	0,9	1,0	0,0	-2,1	0,0	0,0	1,0	0,0	0,9
Уровень безработицы (в % к рабочей силе)	6,0	5,8	2,2	2,1	4,3	3,8	5,2	5,9	5,8	5,4	7,2	7,7
Сальдо торгового баланса (млн. долл.)	-34187	-30150	24596	2800	25529	18950	1598	-1550	-2255	-6200	2911	1050
Сальдо платежного баланса по текущим операциям (млн. долл.)	-13896	-300	16534	-8600	8754	-5050	3944	1400	1978	-5350	-6364	6300

Примечание: Таблица составлена по статистическим данным ООН и ОЭСР. Знак минус означает либо снижение темпов прироста, либо дефицит баланса.

* Только частные капиталовложения.

Расходы потребителей возросли на 3,2%, а государственные затраты на приобретение товаров и услуг — на 1,2%. Ослабление внутренних факторов развития капиталистической экономики сказалось на всех сферах хозяйственной деятельности.

Темпы прироста промышленного производства в 1979 г. составили в целом по капиталистическому миру 4,2% (против 3,7% в 1978 г.), в т. ч. в экономически развитых странах — 4,8% (4,2%) и в развивающихся —

4,6% (2,1%). В движении двух главных показателей — ВВП и промышленного произ-ва — проявилась неравномерность — прирост совокупного продукта отставал от увеличения выпуска промышленной продукции. Так, в США, Японии и Италии в 1979 г. разрыв в темпах роста между этими показателями составил более 2%, а в Великобритании — 3%. Росту промышленного производства в капиталистических странах (кроме США) способствовало расширение производственных инвестиций, экспорта, пополнение товарных запасов, что оживило спрос на промышленные товары. При этом последний фактор — увеличение запасов — играл более существенную роль.

Несмотря на общую сравнительно благополучную картину промышленного развития, ряд ведущих отраслей мирового капиталистического хозяйства находился в крайне тяжелом положении: кризис переживали металлургическая, автомобильная, судостроительная и текстильная промышленность. Сокращение производства в этих ведущих секторах капиталистической экономики сопровождалось снижением уровня использования производственного аппарата, трудностями сбыта на внутреннем и внешнем рынках, массовыми увольнениями рабочих и служащих. Выпуск легковых автомашин сократился на 5%, в т. ч. в США на 8%. Объем тоннажа судов, спущенных на воду, в 1979 г. снизился на 18%, а начатых постройкой — на 25%. В

Доля регионов и отдельных стран в промышленном производстве не социалистического мира (в %)

Индексы промышленного производства (1975 г. = 100)

	1970 г.	1973 г.	1976 г.	1977 г.	1978 г.	1979 г.
ВСЕГО	87,7	106,4	108,7	113,3	117,5	122,4
Экономически развитые капиталистические страны	89,5	107,5	108,5	112,6	117,2	123,0
США	91,7	110,0	110,8	117,3	124,0	129,2
Канада	81,9	102,4	106,0	110,0	115,0	121,0
Западная Европа	90,1	104,8	107,1	109,7	112,6	117,8
Страны ЕЭС	92,9	106,3	107,7	110,0	112,2	117,3
Бельгия	92,5	107,4	109,0	109,0	111,0	116,0
Великобритания	100,0	110,0	103,0	108,0	111,0	115,0
Дания*	96,1	110,5	110,5	112,5	115,3	119,0
Ирландия	86,9	102,6	109,0	118,0	129,0	137,0
Италия	92,5	105,5	111,6	111,6	113,8	121,5
Люксембург	107,5	122,5	106,3	106,9	107,7	111,3
Нидерланды	84,0	100,0	106,0	107,0	108,0	110,0
Франция	87,7	105,2	109,0	110,0	113,0	118,0
ФРГ	95,2	107,6	107,3	110,5	112,9	118,9
Австрия	84,7	101,6	106,4	110,0	112,3	119,8
Испания	69,9	97,9	106,0	119,0	116,0	116,0
Норвегия	78,1	90,6	106,0	105,0	116,0	115,0
Португалия	75,7	103,0	103,0	117,0	125,0	134,0
Финляндия	81,9	100,0	102,0	104,0	107,0	115,0
Швеция	86,9	96,5	99,0	96,0	94,0	100,0
Швейцария	103,0	113,4	101,0	106,0	106,0	109,0
Австралия	90,0	106,3	106,0	104,0	103,0	112,0
Япония	90,9	115,4	111,0	115,6	122,7	132,8
Развивающиеся страны	78,6	102,0	109,7	115,8	118,2	123,6
Азия	74,8	102,5	112,7	119,9	120,4	126,1
Индия	83,3	92,5	109,1	116,0	123,3	124,7
Малайзия	70,4	90,1	102,0	137,0	137,3	138,5
Пакистан*	83,3	101,6	97,3	107,5	114,0	114,0
Филиппины	74,0	111,8	105,4	109,6	113,5	120,0
Африка	92,5	100,0	106,4	101,8	101,8	95,5
Замбия	74,6	96,2	105,9	115,6	123,3	118,0
Марокко	71,9	81,2	112,0	125,1	106,4	118,0
Сенегал	74,6	90,2	102,2	111,9	124,6	138,0
Тунис	76,7	98,7	105,5	109,2	113,8	118,0
Латиноамериканская Америка	78,7	96,8	96,8	100,7	93,7	104,0
Аргентина	108,6	113,0	106,5	106,5	106,5	106,5
Венесуэла	71,9	89,2	102,8	106,4	117,2	127,1
Мексика						

* Только обрабатывающая промышленность.

	1970 г.	1973 г.	1976 г.	1977 г.	1978 г.	1979 г.
Экономически развитые капиталистические страны	87,3	86,6	85,2	84,7	84,8	84,6
США	37,8	37,8	36,3	37,0	37,3	37,0
Канада	3,1	3,2	3,1	3,1	3,2	3,2
Западная Европа	34,2	32,1	32,9	32,1	31,5	31,7
Страны ЕЭС	28,6	27,4	26,6	26,0	25,7	25,9
Бельгия	1,1	1,1	1,1	1,0	1,0	1,0
Великобритания	5,4	4,9	4,4	4,4	4,4	4,3
Дания*	0,5	0,5	0,4	0,4	0,4	0,4
Ирландия	0,1	0,1	0,1	0,1	0,1	0,1
Италия	3,6	3,6	3,5	3,4	3,3	3,4
Люксембург	0,1	0,1	0,1	0,1	0,1	0,1
Нидерланды	1,3	1,3	1,4	1,3	1,3	1,3
Франция	6,5	6,5	6,4	6,3	6,2	6,3
ФРГ	10,1	9,5	9,2	9,0	8,9	9,0
Австрия	0,6	0,6	0,6	0,6	0,6	0,6
Испания	1,2	1,4	1,5	1,6	1,6	1,5
Норвегия	0,4	0,4	0,4	0,4	0,4	0,4
Швеция	1,3	1,2	1,2	1,1	1,0	1,0
Австралия	1,5	1,4	1,4	1,3	1,2	1,2
Япония	9,5	10,0	9,3	9,3	9,4	9,7
Развивающиеся страны	12,7	13,4	14,8	15,3	15,2	15,4

* Только обрабатывающая промышленность.

текстильной промышленности объем выпуска продукции сократился на 2%.

В целом продукция в обрабатывающей промышленности увеличилась в том же размере, что и в 1978 г. (на 4,5%), а в добывающей — после снижения в предшествующем году — отмечался рост на 5% (в т. ч. добыча нефти увеличилась на 5%, каменного угля — на 7%). Общее увеличение объема промышленного производства в странах развитого капитализма было обеспечено за счет ускорения его роста в Японии (на 8,2% против 6,1% в 1978 г.), в ФРГ (на 5,4% и 2,1%), в Италии (на 6,7% и 1,9%), а также во Франции (на 3,2% и 2,8%) и Великобритании (на 3,6% и 2,7%). По сравнению с 1978 г. активизировалась промышленная деятельность и в др. развитых капиталистических странах (Швеция, Австралия, Нидерланды, Бельгия, Австрия).

Производство сельского хозяйства в 1979 г. после существенного роста в предшествующие два года (в 1978 г. — на 3%) сократилось, причем в обеих группах стран — развитых капиталистических и развивающихся (первые после 1972 г. и второй раз за послевоенный период). Неблагоприятные условия погоды обусловили снижение урожаев основных культур, что ухудшило положение с продовольствием: возникла угроза сокращения мировых запасов ниже минимального уровня, необходимого для обеспечения потребностей. Сокращение производства в развивающихся странах ставит перед ними сложные проблемы. В течение истекшего десятилетия среднегодовой прирост производства продуктов питания в развивающихся регионах едва превышал увеличение населения и был ниже 4%, установленных на этот период по Декларации развития ООН. Не принесла ожидаемых результатов «зеленая революция». Так, в странах Азии она не коснулась 1/4 сельских хозяйств, так как мелкоземельные крестьяне не в состоянии приобрести новые высокоурожайные сорта культур и не обеспечены необходимой техникой.

Общее снижение продукции сельского хозяйства в 1979 г. произошло за счет земледелия. Снизились сбор основных зерновых культур (на 3,7%), в т. ч. в главных странах-производителях — в Австралии (с 26 млн. до 23 млн. т.), в Аргентине (с 26 млн. до 25 млн. т.), в Индии (со 143 млн. до 125 млн. т.), в западноевропейских странах уменьшение урожаев составило 5 млн. т. В США отмечено увеличение сбора зерна — рост с 273 млн. до 299 млн. т., в Бразилии — с 27 млн. до 30 млн. т. Резко упал урожай ведущей продовольственной культуры — риса (на 13 млн. т) гл. обр. за счет рисосеющих стран Азии (Бирма, Индия, Индонезия, Таиланд, Япония). Увеличился сбор риса в США, Бразилии, Италии, Египте, Малагаскаре. Сбор ячменя составил 91 млн. т против 97 млн. т в 1978 г., причем снижение отмечалось во всех основных странах-производителях (страны ЕЭС, США, Канада, Марокко, Индия, Турция, Австралия). Урожай проса снизился на 11% за счет африканских стран (Нигерия, Нигер, Танзания, Сенегал), а также Индии. Сбор какао-бобов увеличился на 3,9%, составив 1534 тыс. т, в т. ч. в Бразилии — 310 тыс. т (в 1978 г. — 309 тыс. т), в Гапе — 300 (265), Нигери — 160 (150), Камеруне — 110 (108), Экваторе — 82 (78). Мировой урожай кофе возрос до 4,9 млн. т, или увеличился на 4% против 1978 г. Производство сахара сократилось на 2,6% за счет Индии, Таиланда, США, Бразилии, Испании. Сбор хлопчатоболонной культуры увеличился на 1 млн. т, составив в США 3,2 млн. т, в Индии — 1,3 млн. т, в Пакистане — 631 тыс. т, в Бразилии — 580 тыс. т, в Египте — 479 тыс. т. Производство чая в 1979 г. снизилось незначительно (с 1481 тыс. до 1471 тыс. т) при увеличении сбора в Индии, Шри-Ланке, Кении, Аргентине и сокращении его в Японии и Малави. Сбор масличных семян резко возвысился (со 116 млн. до 134 млн. т), в т. ч. в США (с 58 млн. до 72 млн. т), Бразилии (с 12 млн. до 15 млн. т), Аргентине (с 6 млн. до 7 млн. т). Сбор рапсового семени остался на прошлогоднем уровне (7,3 млн. т) при некотором увеличении в странах Зап. Европы, в Индии и Канаде. Продукция животноводства в целом увеличилась на 1—2% за счет молока, сыра, сливочного масла, битой птицы, свинины. Снизились производство говядины и баранины. Надой молока увеличился на 1%, составив 404 млн. т. Главные продуценты существенно подняли производство молока — в США с 55 млн. т до 56 млн. т, в странах ЕЭС — с 106 млн. до 108 млн. т (за счет Великобритании, Италии, Нидерландов, Франции), в Индии — с 25 млн. до 27 млн. т, а также в Австралии, Новой Зеландии и Японии. Производство сливочного масла возросло в 1979 г. на 6 тыс. т в основном в странах ЕЭС (Великобритания, Франция,

Новой Зеландии и Индии). В США, Канаде, Австралии производство масла сократилось. Продукция сыра увеличилась в 1979 г. на 3,3%. Рост отмечался в США, Канаде, Бразилии, Великобритании, Италии, ФРГ, Австралии и Новой Зеландии. Снизились (на 1,4%) производство обезжиренного сухого молока, в т. ч. в странах ЕЭС, дающих половину мировой продукции — на 1,2%, а также в США, Канаде, Бразилии. В результате запасы сухого молока, составлявшиеся в 1979 г. годовую продукцию (4 млн. т), сократились до 748 тыс. т. Производство мяса в целом увеличилось на 1% (свинина, битая птица при снижении выпуска говядины) в основном в странах ЕЭС, США, Канаде и Японии. Продукция «белого мяса» росла гл. обр. за счет западноевропейской «доятки» (увеличение с 3589 тыс. до 3760 тыс. т в Италии, Франции и Великобритании).

Индексы сельскохозяйственного производства
(средний уровень 1961—65 гг. = 100*)

	1973 г.	1976 г.	1977 г.	1978 г.	1979 г.
Всего**	125	136	138	142	140
Экономически развитые капиталистические страны	122	131	135	141	140
Северная Америка	120	134	141	144	146
США	120	133	142	142	149
Канада	116	136	139	144	138
Западная Европа	125	126	131	139	137
Страны ЕЭС	122	122	128	140	143
Великобритания	124	118	123	128	129
Италия	122	123	148	122	126
Нидерланды	138	159	163	175	180
Франция	128	122	129	135	140
ФРГ	119	117	133	146	136
Испания	139	147	149	160	155
Австралия и Океания	127	135	133	146	140
Австралия	130	136	132	147	139
Япония	120	128	137	136	135
Развивающиеся страны	128	142	141	146	145
Латинская Америка	126	144	152	157	161
Аргентина	112	134	145	146	152
Мексика	130	142	146	148	150
Уругвай	112	114	106	110	110
Дальний Восток (исключая Японию)	132	141	144	148	153
Бангладеш	118	117	115	115	112
Индия	127	132	142	149	143
Филиппины	180	193	196	194	194
Ближний Восток	130	136	152	157	156
Афганистан	131	133	135	137	137
Египет	130	136	135	138	139
Тунис	170	169	172	170	170
Африка (исключая ЮАР)	121	128	125	129	128
Алжир	129	127	130	133	133
Марокко	132	154	152	155	152
Нигерия	112	114	112	112	115

* За календарные годы. ** Оценка.

В сельском хозяйстве развитых капиталистических стран продолжали усиливаться процессы концентрации производства и земли в руках монополизированной верхушки фермерства. За 1979 г. число фермерских хозяйств в США сократилось на 1,6% и составило 2,33 млн. ферм, произошло дальнейшее сокращение площади обрабатываемых земель, что продолжало ускорять классовую дифференциацию и накаляло социальный климат в аграрном секторе экономики. В рамках аграрной интеграции стран ЕЭС во Франции планом ориентации предусматривается ликвидация до 1985 г. примерно 600 тыс. крестьянских хозяйств в угоду роста «рентабельных капиталистических предприятий». Уже в течение 6 лет доходы французских крестьян сокращаются, а задолженность достигла огромной цифры — 100 млрд. фр. В Италии в отсталых сельскохозяйственных районах в 1979 г. разорилось 3% крестьян.

Последствия кризисных потрясений в экономике сказывались и на развитии мировой капиталистической торговли. Хотя в последние два года темпы прироста товарооборота превзошли соответствующее увеличение промышленного производства (т. е. вновь восстановилась длительная тенденция послевоенного периода к опережающим темпам внешней торговли, что усиливало ее роль как стимулятора экономической деятельности), расширению торгового обмена сильно мешали протекционистские меро-

принятия ведущих стран-экспортеров, заградительные таможенные заслоны, воздвигаемые на пути импортных товаров, неурядицы в сбалансированности взаимных платежей из-за крайне неустойчивой американской валюты. Торможению дальнейшего роста международной капиталистической торговли способствовали образование дефицитов торговых балансов (США, Франция, Великобритания) и, особенно, напряженные платежные расчеты в отношениях между главными центрами соперничества — США, Японией и Зап. Европой.

Внешняя торговля (млрд. долл.)

	1970 г.	1973 г.	1976 г.	1977 г.	1978 г.	1979 г.
Экспорт (фоб)	280,0	517,8	894,5	1017,7	1175,1	1471,5
Экономически развитые капиталистические страны	224,9	408,2	643,2	730,4	874,6	1072,6
США	42,6	70,2	113,3	119,0	141,2	178,6
Канада	16,1	25,4	38,1	41,5	46,1	52,9
Западная Европа	136,2	253,6	396,4	458,1	554,6	691,1
Великобритания	19,3	30,5	46,3	57,5	71,7	91,0
Испания	2,4	5,2	8,7	10,2	13,1	17,9
Италия	13,2	22,3	37,0	45,1	56,0	72,2
Нидерланды	11,8	24,1	40,2	43,7	50,3	63,7
Франция	17,9	36,0	55,8	63,5	76,6	98,1
ФРГ	34,2	67,4	102,0	117,9	142,1	171,5
Швеция	6,8	12,2	18,4	18,8	21,6	27,2
Австралия	4,6	9,3	12,9	13,2	14,1	17,0
Япония	19,3	36,9	67,2	80,5	97,5	103,1
Развивающиеся страны	55,1	109,6	254,3	287,3	300,5	398,9
из них — страны ОПЕК ¹	17,4	41,7	137,6	150,8	144,8	206,6
Бразилия	2,7	6,2	10,1	12,1	12,5	14,1
Венесуэла	3,2	4,8	9,3	9,5	9,1	10,7
Индия	2,0	2,9	5,5	6,4	6,6	6,2
Ирак	1,1	2,0	9,3	9,7	11,0	21,4
Нигерия	1,2	3,5	10,8	11,8	9,5	11,0
Импорт (сиф)	294,1	529,1	911,3	1044,9	1211,6	1489,2
Экономически развитые капиталистические страны	237,8	430,1	704,0	796,1	921,8	1175,3
США	39,8	68,7	128,9	156,8	182,8	217,7
Канада	13,4	23,3	37,9	39,6	45,4	51,6
Западная Европа	148,3	272,1	436,1	489,8	572,3	739,0
Великобритания	21,7	38,8	56,0	63,7	78,6	103,0
Испания	4,7	9,6	17,5	17,8	18,7	25,4
Италия	15,0	28,0	43,4	47,6	56,4	78,0
Нидерланды	13,4	24,0	39,6	45,6	53,1	67,3
Франция	19,1	37,5	64,4	70,5	81,8	107,0
ФРГ	29,8	54,5	87,8	100,7	120,7	157,7
Швеция	7,0	10,6	19,3	19,6	20,2	28,5
Австралия	4,5	6,8	11,1	12,2	13,9	16,0
Япония	18,9	38,3	64,8	70,7	78,7	110,6
Развивающиеся страны	56,3	99,0	207,3	248,8	289,8	313,9
из них — страны ОПЕК ¹	9,9	20,5	63,9	84,5	98,4	103,3
Бразилия	2,8	7,0	13,5	13,1	14,5	17,9
Венесуэла	1,6	2,5	6,0	9,8	10,6	11,0
Индия	2,1	3,2	5,7	6,6	8,0	8,0
Ирак	0,5	0,9	3,9	4,5	4,2	3,2
Нигерия	1,0	1,9	8,2	11,0	12,9	11,0

¹ Организация стран-экспортеров нефти (Алжир, Эквадор, Габон, Индонезия, Иран, Ирак, Кувейт, Ливия, Нигерия, Катар, Саудовская Аравия, Объединенные Арабские Эмираты, Венесуэла).

Общие итоги развития капиталистической внешней торговли характеризовались повышением объема стоимостных и реальных показателей. Совокупный товарооборот увеличился на 24% по стоимости (исчисленный в амер. долларах) против 16% в 1978 г., в т. ч. экспорт на 25% (15%) и импорт на 23% (16%). Физический объем экспортной продукции возрос на 6% против 5%. В распределении по группам стран динамика роста торгового обмена отличалась неравномерностью: экспорт экономически развитых капиталистических стран увеличился на 23% в текущих ценах (в 1978 г. — 20%), стран ОПЕК — на 43% (сокращение на 4%), других развивающихся стран — на 25% (13%). Что касается импорта, то картина здесь наблюдалась иная: развитые

капиталистические страны увеличили ввоз товаров на 28% (16%), страны ОПЕК на 5% (16%), а прочие развивающиеся регионы повысили импорт товаров на 10% (16%). Взаимная торговля экономически развитых капиталистических стран в стоимостном выражении возросла на 20%, между тем как импорт из стран ОПЕК — на 38%, а из других развивающихся стран — на 25%. Характерно при этом то, что, несмотря на инфляционный рост цен, импорт развитых капиталистических стран из развивающихся регионов возрос в физическом выражении. Так, ввоз готовых изделий увеличился на 1/4, что вновь повысило долю развивающихся стран в импорте этой группы стран, которая в 1979 г. достигла 8,5%.

Произошли существенные перемены в экспортной торговле экономически развитых стран. В отличие от прошлых лет, сбыт товаров в страны ОПЕК сократился на 5% (по физическому объему сокращение составило более 7%), а в остальные развивающиеся страны — возрос на 30% (реально — на 15%), причем доля последних в экспорте готовых изделий возросла до 15%.

Резкие изменения в нефтяном хозяйстве и политике нефтедобывающих стран позволяют выделить по основным показателям эту группу в отличие от других развивающихся стран, в особенности в сфере торговли. Так, доходы от экспорта стран ОПЕК увеличились в 1979 г. до 40% и достигли впервые 200 млрд. долл., а замедление импорта позволило увеличить активное сальдо платежного баланса в 10 раз по сравнению с 1978 г. (до 60 млрд. долл.). Характерной особенностью развития внешней торговли других развивающихся стран является то, что уже два года подряд более высокими темпами увеличивается экспорт готовых изделий по сравнению с вывозом сырьевых товаров (по физическому объему). В стоимостном выражении доля в экспорте этой группы стран указанных товаров составила соответственно 42% и 43%.

В 1979 г. обнаружилось существенные перемены в динамике мировых цен, которые предопределили ухудшение условий торговли для развитых капиталистических стран (впервые после 1974 г.). Средние экспортные цены возросли на 17% (в 1978 г. — на 9%). Если в 1978 г. более высокими темпами повышались экспортные цены на готовые изделия, то в 1979 г. быстро росли цены на сырьевые товары. Цена топлива повысилась на 37%. Цены на сырье (без топлива), экспортнурисом развитыми капиталистическими странами, увеличились на 17% (в 1978 г. — на 10%), а развивающимися странами — на 15% (в 1978 г. — сокращение на 3%). В целом к 1980 г. общий уровень цен резко повысился в основном за счет удорожания нефти и других энергоносителей, увеличились цены на сельскохозяйственное сырье и продовольственные товары.

В докладе ГАТТ, подводящем предварительные итоги развития внешней торговли за истекшее десятилетие, отмечается, что произошли значительные сдвиги в географическом распределении экспорта. Так, доля экономически развитых капиталистических стран снизилась за 1970—79 гг. с 71% до 66%, уд. вес стран ОПЕК возрос с 6% до 13%, других развивающихся стран увеличился с 12% до 13%. Изменилась товарная структура внешней торговли капиталистических стран: доля сельскохозяйственных товаров продолжала сокращаться (за 1970—79 гг. — с 21% до 16%), произошло снижение уд. веса таких важных товарных групп, как руда, минералы и цветные металлы (с 7% до 4%) и готовые изделия (с 62% до 60%), тогда как доля топливных материалов резко увеличилась — с 9% до 20%. Темпы физического объема экспорта сократились с 8% в среднем за 1960—73 гг. до 4,5% в период 1974—1979 гг., при этом объем экспорта сельскохозяйственных товаров увеличился в среднем на 4%, а готовых изделий за указанные периоды — на 10% и 16%.

На развитии внешней торговли ведущих капиталистических стран в 1979 г. существенно сказалось влияние удорожания топливных материалов и сохраняющаяся напряженность на других сырьевых рынках. Для большинства развитых капиталистических стран (за исключением США) в 1979 г. было характерно ускорение роста физического объема импорта, связанного с созданием товарных запасов и увеличением капиталовложений. В Японии он возрос на 13%, в Великобритании, Италии и Франции — на 11—12%, в ФРГ — на 10%, в США всего на 2% (в 1978 г. — на 8%). Между тем физический объем экспорта США был наивысшим среди развитых капиталистических стран и составил 13%, а во Франции—5%, в ФРГ—8%, в Италии—7%, в Велико-

британии — 3%, в Японии — второй год остается без изменений (св. 20%). В США увеличение экспорта составило 26,5% (в 1978 г. — 3%), импорта — на 20%, дефицит торгового баланса — 30 млрд. долл. против 34 млрд. в 1978 г. Рост импорта во многом обусловлен увеличением по стоимости (на 44%) ввоза нефти (который достиг рекордной цифры в 57 млрд. долл., хотя в реальном исчислении он возрос на 2%). В результате отрицательное сальдо в торговле со странами ОПЕК повысилось до 27 млрд. против 25 млрд. долл. в 1978 г. Вместе с тем пассивный остаток в торговых отношениях с Японией США удалось снизить до 8,7 млрд. по сравнению с 11,5 млрд. долл. в предыдущем году. В ФРГ, которая в 1978 г. вышла в лидеры по доле в экспортной торговле в капиталистическом мире (в 1979 г. она утратила это лидерство), вывоз товаров в стоимостном выражении увеличился на 10,4%, а импорт — на 20%. В результате положительное сальдо внешнеторгового баланса снизилось до 22,4 млрд. против 41,2 млрд. западноевропейских марок в 1978 г. Ориентация на торговлю с развитыми капиталистическими странами остается: на их долю в 1979 г. приходилось 79% (77%) экспорта и 76% (77%) импорта. В наибольшей степени западноевропейский экспорт увеличился в Италию и Финляндию (на 26%), Великобританию (на 25%), Швецию и Японию (на 19%), тогда как в развивающиеся страны в целом сократился на 5%, в т. ч. в Азию на 8%. Повышение импорта произошло за счет Великобритании (рост на 43%), Норвегии (на 34%), Финляндии (на 27%), Канады (на 58%). Из развивающихся стран импорт в целом увеличился на 24% (Азия — на 23%, Африка — на 36%). Более низкие темпы внешней торговли ФРГ зафиксированы с США, Данией, странами Лат. Америки.

В Японии (в нац. валюте) экспорт возрос в 1979 г. на 10%, импорт — на 45%, что резко ухудшило внешнеторговый баланс и общие условия торговли. Сказалось обесценение япон. иены и удорожание нефти и сырья на мировом рынке. Экспорт увеличился за счет Великобритании (на 35%), Франции (на 32%), ФРГ (на 22%), а импорт — из указанных стран, но особенно из развивающихся регионов (на 52%).

Во Франции из-за превышения импорта над экспортом внешнеторговый баланс сведен с дефицитом в 10,1 млрд. фр. против положительного сальдо в 2,2 млрд. фр. в 1978 г. Он в основном обусловлен увеличением импорта энергоносителей — на 37% против 1978 г. Вместе с тем импортные потребности в топливе объяснялись увеличением переработки нефтепродуктов для последующего их экспорта, который

увеличился на 62%, достигнув 15 млрд. фр. против 9 млрд. фр. в 1978 г.

В Великобритании вновь возрос внешнеторговый дефицит (с 1493 млн. ф. ст. до 3233 млн. ф. ст.), что связано отрицательным сальдо в торговле по всем товарам, исключая топливо. Экспортная торговля увеличилась на 16%, а импорт — на 20% против 1978 г.

Резким увеличением дефицита торгового баланса (в 13 раз) отмечен 1979 г. в Италии. Увеличение экспорта составило 26% (за счет текстильных товаров, продукции машиностроения, средств транспорта), а импорта — на 35% (в основном из-за удорожания нефти).

1979 г. характеризовался достаточно высокой активностью в сфере внешнеторговой деятельности. Помимо ежегодных встреч глав правительств, на которых проблемы внешней торговли занимали всегда большое место, продолжались регулярные совещания развивающихся стран, коллективно вырабатывавших пути совершенствования нового экономического порядка; состоялось несколько крупных конференций по торговым вопросам.

В ноябре проходила 35-я сессия стран — участниц ГАТТ, на которой были подведены формальные итоги дивившихся 6 лет переговоров в рамках «Токио раунд». Как известно, целью их было снижение таможенных пошлин и нетарифных барьеров во взаимной торговле. На заключительном этапе было достигнуто соглашение о восьмизатном, начиная с 1 января 1980 г., снижении пошлин в среднем на 33%.

В октябре была подписана вторая Ломская конвенция (г. Ломе, Того) между странами ЕЭС и 57 развивающимися государствами Африки, бассейнов Тихого океана и Карибского моря (АТК). Она предусматривает развитие сотрудничества между ЕЭС и странами АТК в торговле, гарантировании экспортных доходов стран АТК, развитии сельского хозяйства и горнодобывающей промышленности, оказании финансовой помощи со стороны «девятки» в развитии экономики развивающихся стран — участниц соглашения.

Состоявшееся в июне в г. Токио (Япония) очередное совещание 7 крупнейших государств капиталистического мира обсудило ряд острых внешнеэкономических вопросов, в т. ч. проблему Север — Юг. Однако прогресса в разрешении противоречий во внешней торговле между развитыми и развивающимися странами не было достигнуто. Импералистические державы упорно противодействуют установлению нового международного экономического порядка, саботируя ранее принятые обязательства.

В мае проходила 5-я сессия ЮНКТАД (г. Манила, Филиппины), которая обсудила широкий круг вопросов, касающихся взаимоотношений между развитыми странами капитализма и развивающимися регионами. Важнейшие из них — радикальная перестройка мирового экономического порядка на сириведливой основе, ограничение деятельности межнац. корпораций, искоренение протекционизма и дискриминации в мировой торговле.

Одним из наиболее слабых звеньев мирового капиталистического хозяйства остается сфера валютно-финансовых отношений, что обусловлено кризисом ведущих валют, и прежде всего американского доллара, общей неустойчивостью платежных балансов, сохраняющейся нерегулированностью взаимных платежей, резким ростом цен на драгоценные металлы (золото и серебро). Совершенно сальдо платежных балансов по текущим операциям оказалось отрицательным, причем в том же размере (5 млрд. долл.), что и в 1978 г. Однако в распределении его по группам стран произошли весьма существенные сдвиги: в экономически развитых капиталистических странах положительный результат прошлого года (20 млрд.) сменился отрицательным (15 млрд.), активное сальдо стран ОПЕК возросло с 6 млрд. до 60 млрд. долл., а дефицит других развивающихся стран увеличился с 31 млрд. до 50 млрд. долл. В пяти странах ведущей «семерки» капиталистического мира (США, Канада, Япония, ФРГ и Великобритания) отмечены дефициты платежных балансов против трех стран (США, Канада, Италия). В США сохранение дефицита платежного баланса сопровождалось резким сокращением его величины — с 13,5 млрд. до 0,3 млрд. долл. в 1979 г. После большого положительного сальдо платежного баланса Японии в 1978 г. (16,5 млрд. долл.) образовался дефицит в размере 8,6 млрд. долл. Аналогичным образом складывался баланс текущих операций в Великобритании — положительный остаток в 932 млн. сменился отрицательным в размере 2,44 млрд. ф. ст. В Канаде величина дефицита платеж-

Доля регионов и отдельных стран в экспорте несоциалистического мира (в %)

	1970 г.	1973 г.	1976 г.	1977 г.	1978 г.	1979 г.
Экономически развитые капиталистические страны	80,3	78,8	71,7	71,8	74,5	72,9
США	17,2	13,5	12,6	11,7	12,0	12,1
Канада	5,8	4,9	4,2	4,0	3,9	3,6
Западная Европа	48,6	49,4	44,2	45,0	47,2	47,0
Страны ЕЭС	39,9	40,6	36,1	37,1	38,9	38,8
Бельгия — Люксембург	4,1	4,3	3,6	3,6	3,8	3,6
Великобритания	6,9	5,8	5,1	5,6	6,1	6,2
Дания	1,2	1,1	1,0	0,9	1,0	1,0
Ирландия	0,3	0,4	0,3	0,4	0,4	0,4
Италия	4,7	4,3	4,1	4,4	4,8	4,9
Нидерланды	4,2	4,6	4,4	4,2	4,3	4,3
Франция	6,4	6,9	6,2	6,2	6,5	6,7
ФРГ	12,2	13,0	11,3	11,6	12,1	11,7
Австралия	-1,6	1,7	1,4	1,3	1,2	1,2
Япония	6,9	7,1	7,4	7,9	8,3	7,0
Развивающиеся страны	19,7	21,2	28,3	28,2	25,6	27,1
из них — страны ОПЕК	6,2	8,0	15,3	14,8	12,3	14,0
Азия	9,1	11,4	17,7	17,5	16,3	17,3
Индия	0,7	0,5	0,6	0,6	0,6	0,4
Африка	4,5	4,2	4,7	4,7	3,9	4,4
Ливия	0,9	0,7	1,0	1,1	1,1	...
Латинская Америка	6,1	5,6	5,8	5,7	5,4	5,4
Венесуэла	1,1	0,9	1,0	0,9	0,8	0,7

ного баланса не изменилась, составив, как в 1978 г., 4,6 млрд. долл. Активное сальдо платежного баланса в ФРГ (9 млрд.) сменилось пассивным (5 млрд. долл.). С другой стороны, во Франции платежный баланс в 1979 г. сведен, как и в 1978 г., с положительным остатком, а в Италии вместо отрицательного сальдо в сумме 6,3 млрд. долл. образовалось положительное в том же размере.

Важные события в 1979 г. происходили на валютных рынках капиталистического мира, обусловленные облей неустойчивостью ведущих валют, неурегулированностью платежной системы капитализма. Так, средний ежедневный объем операций на главных валютных рынках возрос: в Лондоне с 4—5 млрд. в 1978 г. до 10—12 млрд. долл., в Париже — с 1 млрд. до 3—4 млрд., в Цюрихе сократился с 6 млрд. до 5 млрд., во Франкфурте-на-Майне — с 19—20 млрд. до 17—18 млрд. долл. Тем не менее рост западно-герм. марки в диверсификации финансовых активов и усиление роли в международных торговых расчетах обесценили ей более стабильное положение, нежели англ. фунта стерлингов, несмотря на повышение значения лондонской биржи. Крайняя нестабильность валютных рынков в 1979 г. связана с необычно резким взлетом цен на золото и серебро. В последние дни 1979 г. цена золота превысила 500 долл. за тройскую унцию: в Цюрихе она составляла 517, в Париже — 536, в Лондоне — 526 долл. В целом спрос на золото возрос до 1790 т (наивысшие уровни прошлых лет: 1967 г. — 2650 т, 1968 г. — 1870 т, когда капиталистическая экономика переживала кризис). В небольшой степени он обусловлен повышенным интересом частных лиц к драгоценному металлу (рост спроса на 50%). Промышленное потребление золота снизилось на 10% за счет ювелирной промышленности. Объем добычи золота в капиталистическом мире в 1979 г. составил 1000 т, при этом часть дополнительного потребления покрывалась за счет продаж желтого металла с аукционов МВФ и США (в целом — 560 т за 1979 г.). Показательно, что в рамках европ. валютной

системы велика роль золота (20% нац. золотовалютных резервов стран-членов передана в общий фонд «валютной змеи», на основе которых выделяются соответствующие активы).

Рост цен на золото повысил совокупную стоимость официальных золотых запасов в капиталистическом мире в 1979 г. на 250 млрд. долл. в основном за счет США, Японии, Канады и стран Зап. Европы, на долю которых приходится 85% общих золотых резервов. Оффц. золотые запасы в капиталистических странах составили ок. 480 млрд. долл. (исчисленные по цене 478 долл. за тройскую унцию, по котировке лондонской биржи на 21 декабря 1979 г.). Они на 60% превысили стоимость резервов в иностранной валюте и более чем в 30 раз были выше резервов в форме СПЗ. Золотые запасы США за послевоенный период сократились на 50%, составив по текущим ценам 120 млрд. долл. (этого достаточно, чтобы выкупить ценные бумаги, размещенные в иностранных центральных банках). Резкие колебания в цене золота на валютных биржах искажают действительную стоимость золотых резервов. Франция (с 1975 г.), Италия (с 1976 г.) произвели переоценку своих запасов в золоте по рыночному уровню, другие крупные обладатели золотых резервов — Великобритания, ФРГ, Австрия, Нидерланды — пересчитали их по цене ниже рыночной, а США продолжили по-прежнему публикацию своих оффц. золотых запасов по ранее установившейся цене в 42,22 долл. за тройскую унцию. Доля золота в совокупных золотовалютных резервах капиталистического мира (по текущим ценам) оставалась в течение 70-х гг. в размере 50%.

Запасы золота (в млн. тройских унций) *

	1970 г.	1973 г.	1976 г.	1977 г.	1978 г.	1979 г.
Всего	1055	1016	1008	1010	1017	924
Экономически развитые капиталистические страны	958	922	916	917	920	823
США	316	276	275	278	276	265
Канада	22	22	22	22	22	22
Западная Европа	579	577	578	577	580	494
Страны ЕЭС	430	420	420	423	427	340
Бельгия	42	42	42	42	43	34
Великобритания	38	21	21	22	23	18
Дания	0,4	2	2	2	2	2
Ирландия	0,4	0,4	0,4	0,5	0,4	0,4
Италия	82	82	82	83	83	63
Нидерланды	51	54	54	55	55	44
Франция	101	101	101	102	102	82
ФРГ	114	118	118	118	119	95
Австрия	20	21	21	21	21	21
Испания	14	14	14	14	15	15
Швеция	6	6	6	6	6	6
Швейцария	78	83	83	83	83	83
Австралия	7	7	7	8	8	8
Япония	15	21	21	22	24	24
Развивающиеся страны	97	94	92	93	97	101
Из них — страны ОПЕК	34	34	37	35	36	36
Аргентина	4	4	4	4	4	4
Бразилия	1	1	1	2	2	2
Индия	1	7	7	7	8	8
Таиланд	2	2	2	2	2	2
Египет	2	2	2	2	2	2
Нигерия	0,6	0,6	0,6	0,6	0,6	0,6

* Поскольку в последние годы цена золота на мировых валютных рынках резко колеблется, имея явную тенденцию к повышению, а курс американского доллара, в котором исчислялся золотой запас, неуклонно снижается, то реальная ценность золотых запасов, выраженная в весовой категории, точнее отражает их величину. Одна тройская унция равна 31,1035 г золота. Таким образом, запасы золота в капиталистическом мире составляли в 1970 г. — 32814 т, в 1978 г. — 31632 г.

ликвидные ресурсы центральных банков, казначейств и правительственных валютных органов (исключая золото; на конец года; в млрд. долл.)*

	1970 г.	1973 г.	1976 г.	1977 г.	1978 г.	1979 г.
Всего	56,5	139,8	215,1	274,2	316,8	346,5
Экономически развитые капиталистические страны	40,2	97,0	109,4	145,7	189,1	209,6
США	3,4	2,7	7,1	7,6	7,0	7,8
Канада	3,9	4,8	5,0	3,7	3,6	2,9
Западная Европа	26,5	71,4	77,8	109,2	148,1	168,1
Страны ЕЭС	19,0	50,9	53,6	82,5	99,8	123,4
Бельгия	1,4	3,3	3,5	4,0	4,0	5,4
Великобритания	1,5	5,6	3,4	20,1	16,0	19,9
Дания	0,4	1,2	0,8	1,6	3,1	3,2
Ирландия	0,7	1,0	1,8	2,4	2,7	2,2
Италия	2,5	3,0	3,3	8,1	11,1	18,2
Нидерланды	1,5	4,3	5,2	5,7	5,1	7,6
Франция	1,4	4,3	5,6	5,9	9,3	17,6
ФРГ	9,6	28,2	30,0	34,7	48,5	49,3
Австрия	1,0	2,0	3,6	3,4	5,0	4,1
Испания	1,3	6,2	4,7	6,0	10,1	13,2
Швеция	0,6	2,3	2,3	3,4	4,1	3,3
Швейцария	2,4	5,0	9,6	10,3	17,8	16,4
Австралия	1,5	5,4	2,9	2,1	2,1	1,4
Япония	4,3	11,4	15,7	22,3	32,4	19,5
Развивающиеся страны	16,3	42,8	105,7	128,5	127,7	145,9
Из них — страны ОПЕК	3,7	11,8	64,0	74,3	59,0	72,6
Аргентина	0,5	1,1	1,4	3,2	5,0	9,4
Бразилия	1,1	6,4	6,5	7,2	11,8	9,0
Индия	0,8	0,8	2,8	4,9	6,4	7,4
Таиланд	0,8	1,2	1,8	1,8	2,0	1,8
Египет	0,07	0,3	0,2	0,4	0,5	0,5
Нигерия	0,2	0,6	5,2	4,2	1,9	5,5

* Международная статистика начала публикацию золотых запасов в весовой выражении, так как реальная величина их как ликвидных ресурсов, выраженная по рыночным ценам, в 6—7 раз превышает оценку МВФ. В данной таблице приведены централизованные запасы конвертируемой валюты, «специальные права заимствования» (СПЗ) и резервная позиция в МВФ.

в сфере международного движения капиталов в 1979 г. отмечалась повышенная роль США, Японии, ФРГ и других западноевропейских стран. Вновь значительно — в 2 раза против 1978 г. — увеличилось иностранное капиталовложение в США, составив 12,5 млрд. долл., вложенные в американскую экономику в основном странами Зап. Европы. Заграничные инвестиции США увеличились в 1979 г. до 38 млрд. долл., в т. ч. в Зап. Европе — до 18 млрд., в раз-

вивающихся странах — до 8 млрд. Капиталовложения ФРГ за границы за 1975—79 гг. увеличились на 47% (с 42 млрд. до 62 млрд. западногерм. марок), из них на США приходится 16% (10 млрд.). Произошел сдвиг в соотношении взаимного ввоза капиталов: если в 1968 г. американские вложения капитала в ФРГ превышали в 8 раз соответствующие инвестиции западногерманских монополий в США, то в 1979 г. заграничные капиталовложения ФРГ в этой стране составили половину американских.

В движении учетных ставок банковского процента, несмотря на охлаждение экономической активности в конце года, преобладала тенденция к их повышению. Так, они были увеличены в Великобритании с 14% в июне до 17% в декабре, в Италии — с 12% в октябре до 15% в декабре, в Нидерландах — с 8,5% в феврале до 9,5% в декабре. Исключение составила Франция, где учетные ставки сохранялись на неизменном уровне в 9,5% с августа 1977 г.

На совещании Европейского совета сообществ (г. Дублин, Ирландия, ноябрь 1979 г.) обсуждался вопрос о судьбе европейской валютной системы, которая функционирует паритетно. Решено приступить ко второму этапу (с марта 1981 г.), в ходе которого будет создан европейский валютный фонд, средства которого будут формироваться из отчислений стран-участниц в размере 20% нац. запасов в золоте и долларах.

Подводя предварительные итоги развития капиталистической экономики за 70-е гг., следует прежде всего подчеркнуть, что мир капитализма вступил в новую фазу развития, характерными чертами которой являются кризисные потрясения в ведущих секторах хозяйства, не изжитые полностью к началу 80-х гг., несмотря на некоторое оживление экономической деятельности в последние 3 года. Обнаружилась несостоятельность как теоретических выкладок бур-

жуазных ученых неокейнсianского направления, крах теорий постиндустриального общества и иных постулатов политэкономических построений западных ученых, так и практического их применения. Прежние методы государственно-монополистического регулирования экономики уже не в состоянии поддерживать динамику общественного развития, которая на всех направлениях — в материальном производстве, в социальной области, в использовании человеческих ресурсов — оказалась неподвластной монополистическому капиталу. В послекризисные годы проявилась асинхронность в движении экономики ведущих капиталистических стран, разномерная эволюция развития ВВП и промышленного производства — сокращению темпов роста валового продукта сопутствовало более высокое увеличение продукции промышленности, что свидетельствовало о неблагоприятии в нематериальных сферах экономики, некоторое усиление инвестиционного процесса, как одного из факторов оживления экономической деятельности (в 1979 г.), сопровождалось ослаблением воздействия другого элемента создания ВВП — личного потребления, которое, в конечном счете, определяет общую панораму хозяйственной жизни. Наконец, ставшее перманентным сочетание огромной безработицы и непрерывного роста инфляции, усугубляющих тяжелые материальные условия жизни трудящихся, вносит такое дестабилизирующее влияние на ход общественного воспроизводства, которое резко ухудшает перспективы развития капиталистической экономики на предстоящие годы. Все это накаляет нестабильность буржуазного общества, обостряет общий социально-политический кризис, вызывает новую волну забастовочного движения, массовых общедемократических движений (см. ст. М а с с о в о е д в и ж е н и е т р у д я щ и х с я к а п и т а л и с т и ч е с к и х с т р а н).

Н. Рыданов.

МАССОВОЕ ДВИЖЕНИЕ ТРУДЯЩИХСЯ КАПИТАЛИСТИЧЕСКИХ СТРАН В 1979 ГОДУ

Массовое движение трудящихся развитых капиталистич. стран в 1979 г. развертывалось в условиях замедляющихся темпов экономич. роста, предопределивших сохранение значит. масштабов безработицы. Общая численность официально зарегистрированных безработных составила ок. 17 млн. В 9 ведущих капиталистич. странах суммарное среднемесячное количество безработных было на 108 тыс. больше, чем в 1978 г. Почти на прежнем уровне оно было в США — 5963 тыс. (против 6047 тыс. — в 1978 г.) и в Австралии — 405 (402) тыс. В некоторых из этих стран безработица несколько сократилась: в Великобритании — до 1307 (1376) тыс. чел., в Японии — до 1170 (1241) тыс., в ФРГ — до 876 (993) тыс., в Канаде — до 838 (922) тыс., однако выросла до 1037 (817, уточн. данные) тыс. в Испании, до 1350 (1167, уточн. данные) тыс. во Франции и до 1698 (1571) тыс. чел. в Италии.

Отраслевой состав безработных не претерпел существенных изменений. В наибольшей степени от безработицы по-прежнему страдали металлурги, шахтеры, текстильщики, судостроители и др. работники сферы материального производства. Не изменились половозрастные, нац. и терр. характеристики ее. Удельный вес безработных среди женщин, молодежи и нац. меньшинств был значительно выше, чем во всем экономически активном населении; в хозяйственно отсталых районах капиталистич. стран безработица оставалась относительно большей, чем в развитых областях.

Сохранение высокого уровня безработицы сопровождалось ускорением роста стоимости жизни. Среднее для всех развитых капиталистич. стран повышение цен на потребит. товары и услуги (ок. 11%) заметно превысило аналогичный показатель предшествующего года (8%). Особенно стремительными темпы инфляции были в США — более 13%, в Великобритании — 13%, в Италии — 14%, в Испании — 16%.

Ухудшение жизненных условий и продолжавшееся наступление монополистич. капитала на права трудящихся требовали от всех слоев трудового населения широкой мобилизации сил в защиту своих интересов. Масштабы массовых выступлений трудящихся оставались значительными. Только в 1-й половине года в них участвовало св. 25 млн. чел. В некоторых странах забастовочная борьба достигла очень высоких статистических показателей. Так, забастовочное время, составившее 26,5 млн. человеко-дней, отмечено в Италии. В Великобритании число забастовочных человеко-дней достигло св. 29 млн. Беспрецедентно массовой была стачечная борьба в Испании (5,7 млн. чел.), в Бразилии (ок. 2 млн. чел.), в Новой Зеландии (500 тыс. чел.). Диапазон требований, выдвигавшихся трудящимися, охватывал самые разнообразные стороны социально-экономич. и политич. жизни. Экономич. борьба переплеталась с выступлениями за демократич. обществ. преобразования, против нац. угнетения и милитаризма. Новым подъемом антивоен. движения откликнулись трудящиеся Зап. Европы на планы милитаристских кругов разместить там новые виды оружия массового уничтожения. В арсенал средств массовой борьбы входили многообразные формы действий: стачки, бойкот, демонстрации, марши и митинги протеста, сбор подписей и т. д. Движение включало в себя самые различные социальные слои населения. В авангарде борьбы за интересы трудящихся шел рабочий класс, и прежде всего его передовой

отряд — промышленный пролетариат. Характерной чертой массового движения трудящихся оставалась классовая солидарность различных групп рабочих и служащих как внутри отдельных стран, так и на междунар. арене.

Проблема занятости по-прежнему занимала одно из центральных мест в массовом движении трудящихся. Особой остротой отличались выступления против безработицы, проводившиеся рабочим классом стран Зап. Европы. Активную борьбу против увольнений, за сохранение старых и строительство новых пром. предприятий продолжали металлурги Франции. В февральской забастовке протеста против растущей безработицы и свертывания черной металлургии приняли участие св. 1 млн. французов. С целью привлечь внимание общественности и правительства к положению в металлургии рабочие вынуждены были обращаться к демонстративным мерам: в Париже они заняли Эйфелеву башню, в г. Лонгви — помещения местной ретрансляционной станции и потребовали показать телезрителям кадры о борьбе металлургов, на автострате Париж — Брюссель блокировали движение транспорта. В знак протеста против сокращения производства и занятости прекращали работу также автомобилестроители, типографские рабочие, горняки и многие др. отряды рабочего класса Франции. В многочисленных и разнообразных по форме выступлениях отстаивали свое право на труд рабочие Италии. Под руководством Единой федерации профсоюзов Италии проходили всеобщие забастовки с требованием, адресованным правительству и местным властям, принять эффективные меры, гарантирующие сохранение и расширение занятости. Итал. профсоюзы настаивали на разработке и реализации такой политики капиталовложений, которая способствовала бы развертыванию занятости, особенно в отсталых южных областях. Параллельно развертывалась борьба за занятость на отраслевом и местном уровнях. Несколько раз бастовали транспортники, требовавшие от правительства выделения дополнитель. средств для развития обществ. транспорта. Во многих случаях итальянцы, бастовавшие против увольнений, обращались к практике занятия предприятий. В течение нескольких летних недель была занята рабочими спичечная фабрика «Саффа» близ Флоренции. Протестуя против намерения предпринимателей закрыть производство, заняли цехи рабочие крупной хим. фабрики «Монтефибре» в г. Палланца (пров. Новара). Многочисленные митинги солидарности в ряде городов вызвала забастовка персонала транснац. компании «Оливетти», прибегнувшего также к занятию производств. помещений и организации пикетов в связи с решением хозяев закрыть ряд итал. филиалов. В ходе этой борьбы в защиту конкретных требований рабочие собрания, состоявшиеся на предприятиях компании, приняли обращение ко всем трудящимся Италии с призывом выступить против засилья иностр. монополий, подрывающих своей политич. возможности занятости в стране. Предотвратить закрытие верфей требовали судостроители Великобритании, поддержанные др. группами трудящихся. В ряде шотландских городов прошли демонстрации и митинги, участники которых высказали свою солидарность с требованиями корабелов. Марш протеста против безработицы, предпринятый металлургами г. Корби, сопровождался митингами, на которых прозвучал призыв создать единый фронт борьбы за право на труд. Св. 11 месяцев

длился трудовой конфликт между администрацией газ. «Таймс» и типографскими рабочими, вызванный планами хозяев «рационализировать» печатный процесс и провести широкие увольнения.

Рост безработицы активизировал массовое движение трудящихся против закрытия предприятий и увольнений в Испании. Рабочие этой страны также часто использовали занятые заводы и фабрики. Отличительной особенностью компаний против безработицы в Португалии было то, что они организовывались прежде всего в филиалах транснац. корпораций. В этой стране осенью добились отмены объявленных еще в 1978 г. увольнений рабочие амер. компании «Стандардэлектрик». Тогда же победой завершилась упорная стачка рабочих заводов, принадлежащих амер. концерну «ИТТ», против сокращения персонала. Под давлением профсоюзов португ. правительство было вынуждено наложить запрет на увольнения, предприятия или заплачившие указанные фирмами. Демонстрация протеста против политики крупных монополий, ведущей к росту резервной армии труда, состоялась в ряде городов США. Забастовки протеста против увольнений были организованы докерами в 40 портах Австралии. В большинстве капиталистич. стран отмечалась растущая солидарность и практическая помощь широких слоев трудящихся, их профессиональных объединений непосредственным жертвам производственной «рационализации». Защита права на труд все в большей мере становится делом всего рабочего класса, а не только тех его отрядов и групп, которые находятся под прямой угрозой лишения работы.

Один из ведущих лозунгов борьбы трудящихся против безработицы — сокращение рабочего времени и ограничение сверхурочных работ. В качестве главного это требование было выдвинуто Конфедерацией профсоюзов машиностроителей, металлургов и судостроителей Великобритании, проводившей серию однодневных и двухдневных забастовок, в которых участвовало ок. 2 млн. чел. Поддержанные съездом Брит. конгресса тред-юнионов, забастовщики добились принципиальной уступки от предпринимателей, согласившихся ввести с ноября 1981 г. 39-часовую рабочую неделю в тяжелой промышленности. Рост популярности и массовой поддержки этого лозунга в Зап. Европе отразился в решении 3-го конгресса Европ. конфедерации профсоюзов, состоявшегося в мае в Мюнхене, о необходимости введения 35-часовой рабочей недели.

Усиление интенсификации производства, внедрение новой технологии и развитие ядерной энергетики актуализировали для массового движения трудящихся проблему производственной и окружающей среды. Улучшение условий труда и здравоохранения оставалось важной целью борьбы трудящихся. В течение нескольких месяцев добились от предпринимателей улучшения производственных условий бастовавшие рабочие металлургического з-да компании «Квебек айрон энд титанум» в канадском г. Граси (пров. Квебек). Против дальнейшей интенсификации труда была направлена стачка амер. автомобилестроителей на предприятиях концерна «Дженерал моторс» в Атланте (шт. Джорджия) и Уиллингтоне (шт. Делавэр). Предложения об улучшении условий труда входили в круг требований большинства стачечных выступлений, прошедших в 1979 г. в капиталистич. странах. Массовые манифестации протеста против опасности, угрожающей здоровью людей, которую несет с собой частнокапиталистич. владение ядерной энергетикой, были организованы в США, ФРГ, Швеции и др. странах. Непосредственным их поводом являлась авария на атомной электростанции в Харрисберге (США). Продолжалась борьба трудящихся за повышение оплаты труда. В Италии активизация борьбы была связана прежде всего с переключением в 1979 г. трехлетних коллективных договоров. Отраслевые забастовки с требованием увеличения заработной платы перемежались с общенац. выступлениями. Так, в общенац. стачке 19 июня приняли участие св. 13 млн. рабочих и служащих. Она охватила фактически все сферы жизни страны и явилась самой крупной с 1975 г. Крах политики «социального контракта» и высокая инфляция в значит. степени обусловили резкий скачок в стачечной борьбе пролетариата Великобритании, направленной на увеличение заработной платы. В начале года объявили забастовку 100 тыс. металлургов, в результате чего в стране фактически прекратилась выплавка чугуна и стали, остановилось производство на всех заводах крупнейшей гос. компании «Бритиш стил корпорейшен». Нац. забастовку провели 100 тыс. водителей. Требуя повышения ставок, в стачеч-

ные действия включились железнодорожники, автомобильстроители, работники городского хозяйства и др. Во Франции одним из самых острых социальных конфликтов года стала продолжавшаяся почти 7 месяцев забастовка докеров, добивавшихся увеличения заработной платы. Широкая забастовочная борьба за улучшение оплаты труда в Испании, Греции, Бельгии и др. западноевроп. странах.

Рост инфляции повлек за собой усиление классовых боев в США. Крупнейшим событием в противоборстве труда и капитала в 1979 г. явилась общенац. забастовка 300 тыс. шоферов и складских рабочих. Наряду с ними отстаивали свои требования о компенсации за повышение стоимости жизни, прибегнув к стачечным действиям, авиамеханики, электротехники, рабочие сельскохозяйственного и строительного машиностроения и др. отряды амер. пролетариата. С сентября 1978 г. по июнь 1979 г. длилась забастовка трудящихся никелевых рудников и плавильных заводов Канады, принадлежащих транснац. компании ИНКО. Она оказалась одним из самых напряженных трудовых конфликтов в истории страны. Успешный исход этой борьбы был во многом достигнут благодаря движению солидарности с забастовщиками др. отрядов рабочего класса как в самой Канаде, так и за ее пределами. Традиционно «весеннее наступление» трудящихся Японии охватило ок. 9 млн. чел., входящих в разные профцентры. Рабочие ряда стран активно выступили в защиту интересов своих бывших коллег-пенсионеров. В Италии устраивались демонстрации с требованием улучшить положение престарелых граждан, в Канаде профсоюзы настаивали на улучшении условий пенсионного обеспечения, в США проблема благосостояния пенсионеров была одной из главных при заключении многих трудовых соглашений.

Массовое движение трудящихся сохраняло широкую социальную базу. Вместе с рабочим классом активное участие в борьбе за социально-экономические и политич. права принимали служащие, фермеры, женщины, молодежь, нац. меньшинства. Среди служащих вновь активизировали стачечную борьбу учителя. В сентябре число бастующих школьных преподавателей достигло в США 30 тыс., число забастовок, охвативших 18 штатов, — св. 130. Учителя выступили с требованиями увеличить ассигнования на нужды образования, улучшить условия и оплату труда, прекратить произвольные увольнения. Аналогичными были мотивы забастовок и демонстраций, организованных в декабре работниками просвещения Франции. Впервые за послевоенные годы провели забастовку учителя ФРГ. В Мюнхене 5 тыс. преподавателей прошли по улицам, протестуя против политики властей в области школьного образования, против растущей безработицы учителей, ухудшения условий труда, сохраняющейся антиконституционной практики «запретов на профессии». Массовые выступления учителей имели место также в Италии, Бельгии и др. капиталистич. странах. Широкий размах был присущ борьбе гос. служащих. В отдельные месяцы число стачечников из этой категории лиц наемного труда достигало: в Италии — 3 млн., во Франции — 2,6 млн., в Великобритании — 500 тыс. чел. Примечательным явилось выступление работников средств массовой информации ФРГ — профсоюза служащих радио, телевидения и кино. Профсоюз протестовал против намерения властей передать в руки частных предпринимателей одну из крупнейших региональных телерадиостанций «Северогерманское радио» и объявил о своем намерении провести общенац. предупредительную забастовку. В ее поддержку высказалось подавляющее большинство работников радио и телевидения страны, а с ними солидаризировалось Объединение профсоюзов. Властям пришлось прибегнуть к судебному запрету намечавшейся забастовки. Впервые присоединился к забастовке гос. служащих Великобритании обслуживающий персонал Верховного суда в Лондоне.

Борьба женщин за свои права в капиталистич. странах развивалась как в русле общих требований трудящихся, так и под своими специфическими лозунгами, которые в основном сводились к требованию равноправия с мужчинами: равной оплаты за труд, прекращения дискриминации при найме на работу, предоставления равных возможностей для совершенствования профессиональной подготовки и служебного продвижения и др. Все эти проблемы женского движения были предметом широкого обмена мнениями на 4-й Всемирной профсоюзной конференции по проблемам трудящихся женщин, состоявшейся в октябре в Никосии (Кипр).

Самым злободневным вопросом массового молодежного движения оставалась безработица. Во всех капиталистич. странах молодежь в разнообразных формах организовывала акции протеста против создавшихся условий ее существования. Требования о предоставлении работы, о развертывании и совершенствовании системы профессионально-технического образования, об улучшении жизненных условий молодых людей адресовались прежде всего правительственным и местным органам власти. Особым накалом отличались выступления молодежи ФРГ. Демонстрации и митинги протеста проходили по всей стране. Их участники требовали от властей предпринять срочные меры для увеличения числа рабочих и учебных мест на производстве. Молодежь, требуя работы, обращалась к наиболее демонстративным актам протеста. Так, в г. Лейпцихе семеро молодых людей приковали себя друг к другу цепями возле местного металлургич. завода и объявили голодовку. Молодые люди, занятые на производстве, были также активными участниками общих выступлений трудящихся против безработицы, за повышение заработной платы и улучшение условий труда. Выступления студенческой молодежи были направлены против роста платы за обучение, на демократизацию высшей школы. Широкий слой молодых людей активно поддерживали общедемократические и гуманистические инициативы рабочих организаций — кампании против раздувания воен. расходов, разоружения новых видов оружия, загрязнения окружающей среды, национализма и расизма.

Новым подъемом характеризовалось массовое движение с. х. тружеников в защиту своих интересов. Основными причинами этого в Зап. Европе явились аграр. политика «Общего рынка» и обострение противоречий между странами-участницами, а также усилившаяся инфляция и политика цен монополий. Обострившаяся конкуренция и неблагоприятный для непосредственных производителей уровень закупочных цен создавали большие трудности для реализации продукции и отрицательно сказывались на доходах фермеров, в то время как рост цен на с. х. инвентарь и химикаты требовал дополнит. расходов. Массовые манифестации протеста против аграр. политики «Общего рынка» неоднократно проводили фермеры Франции. В ряде городов Бретани они отказались продавать картофель оптовым торговцам по разорительно низким ценам и высыпали его на центральных площадях, демонстративно выражая свое возмущение. В г. Динь более 5 тыс. франц. животноводов устроили манифестацию в знак протеста против пагубных последствий единой с. х. политики ЕЭС, приводящей к разорению мелких и средних крестьян. Кружные выступления фермеров прошли в городах Дании. Они выразили резкое осуждение экономич. программы правительства, предусматривающей увеличение налогов. В Испании крестьяне организовывали «дни протеста» и сбор подписей под петициями, адресованными руководству министерства с. х-ва, с критикой правительств. политики и требованием коренных преобразований в аграр. отношениях.

В острых формах протекла классовая борьба в с. х. районах Португалии. Крестьянство этой страны оказывало резкое сопротивление правительству, политике удешевления агр. реформы. Сельским труженикам пришлось столкнуться с многочисленными актами произвола, чинимыми крупными зем. собственниками. Крестьяне были вынуждены защищать кооперативное имущество в непосредств. схватках с подручными помещиков и «национальными гвардейцами». В США выступления фермеров против низкого уровня закупочных цен, за повышение гос. субсидий находили свое выражение в организации «тракторных походов» на Вашингтон. 30 тыс. фермеров прибыли в столицу в феврале из разных концов страны, чтобы выразить таким образом свой протест против политики правительства в области сел. хозяйства. Они парализовали движение на Вашингтонских улицах и баррикадировали здание министерства сельского хозяйства тракторами.

В ряде стран острота социальной обстановки заметно усугублялась сохранявшейся напряженностью в отношениях между господствующим классом и нац. меньшинствами как самой обездоленной частью трудящихся. Наиболее широкими массовые движения протеста против социальной несправедливости, организованные группами этнических меньшинств, были в США. Их борьба была активно поддержана прогрессивной амер. общественностью. Демонстрации индейцев состоялись в Нью-Йорке, Вашингтоне, Миннеаполисе и др. городах. Их участники требовали прекратить

деятельность бюро по делам индейцев при министерстве внутренних дел, поскольку оно не только не защищает интересы индейцев, но и содействует разграблению резерваций. Резкой критике политика администрации США была подвергнута на митингах, проведенных массовыми негртинскими организациями. Представители этих организаций осудили полную бездеятельность властей, отказывающихся облегчить бедственное положение, в котором находится негртинское население, потребовали принять меры по улучшению положения негров и др. нац. меньшинств. Весной в г. Монтклар (шт. Нью-Джерси) с целью привлечь внимание амер. общественности к бедственной ситуации, в которой находятся нац. меньшинства, была проведена спец. конференция, устроенная Нац. союзом против расовых и политич. репрессий, Нац. ассоциацией содействия прогрессу цветного населения, Междунар. лигой женщин за мир и свободу и Союзом молодых рабочих за освобождение. Столь представительный характер инициаторов конференции подчеркнул актуальность и растущее понимание различными слоями населения национально-социальных проблем амер. общества.

Своеобразным апогеем борьбы негртинских масс стала состоявшаяся в ноябре беспрецедентная демонстрация 3 тыс. их представителей у штаб-квартиры ООН в Нью-Йорке. Демонстранты обратились в ООН с петицией, содержащей просьбу рассмотреть нарушения прав человека в США. Массовые акции протеста против судебно-полицейского преследования активистов лап. движений были проведены во многих амер. городах. Под аналогичным лозунгом — «Прекратить полицейский террор!» — прошли многолюдные демонстрации протеста против репрессий в отношении цветных иммигрантов в Лондоне. На о. Рождества (владение Австралии) с забастовкой протеста против дискриминации рабочих азиатов в оплате труда со стороны англ. компании «Бритиш фосфейт комиши» выступили трудящиеся горнодобывающих предприятий.

Подъем массового движения трудящихся против наступления господствующего класса на их жизненный уровень сочетался с активизацией борьбы рабочих и служащих против попыток монополий урезать возможности для забастовочных действий и ограничить права профсоюзов. Забастовки и демонстрации протеста против расправ полиции и судебных органов со стачечниками и профсоюзными активистами состоялись почти во всех капиталистич. странах. Многочисленные выступления протеста против преследования гос. служащих за участие в забастовках имели место в Японии. Во Франции десятки тысяч трудящихся провели манифестацию у здания парламента, протестуя против покушения властей и предпринимателей на профсоюзные права и свободы. В Испании ок. 100 тыс. рабочих и служащих различных предприятий и учреждений Валенсии приняли участие во всеобщей забастовке против полицейского произвола в отношении группы бастующих. В течение нескольких месяцев боролись за восстановление на работу уволенных профсоюзных активистов рабочие завода «Пельте» в окрестностях г. Льежа (Бельгия). Массовые стачки были организованы рядом заводских коллективов крупнейшего автомобильно-строительного концерна ФИАТ в Италии. Их участники выразили протест против решения администрации отстранить от работы членов заводского совета профсоюзов одного из предприятий. В ответ на аресты профсоюзных лидеров с забастовками протеста выступали трудящиеся Австралии. В июне в день протеста против антипрофсоюзных действий полиции, объявленного по призыву Австралийского совета трудящихся, по всей стране прошли забастовки, в которых приняли участие ок. 1 млн. рабочих и служащих. За принятием закона в австрал. штате Квинсленд о штрафе за организацию забастовок продолжительность более 48 час. последовала стачка 200 тыс. рабочих. Мощный отпор трудовой Испании встретил реакционный законопроект о статусе трудящихся, серьезно ущемляющий права рабочих и служащих. Крупнейшее профсоюзное объединение страны — Рабочие комиссии — вывело на улицы городов ок. 300 тыс. чел., решительно осудивших планы правительства.

Рабочие коллективы многих стран продолжали борьбу за создание новых профсоюзов вопреки препятствиям, чинимым хозяевами предприятий. В числе этих коллективов были докеры судостроительной компании «Тейнеко» в США, водители такси в Испании, с. х. рабочие Греции. Защищал сложившуюся профсоюзную практику «закрытого цеха» (т. е. профессиональную организованность всех работающих на данном предприятии) пролетариат Великобритании. Ра-

ботодатели стремились подорвать эту практику с целью создания возможности для использования в производстве лиц, не входящих в профсоюзы, и штрейкбрехеров. Такую позицию заняла, в частности, администрация крупной строительной фирмы «Фисбридж» в Лондоне. В ответ рабочие-строители объявили забастовку. В США после упорного противоборства за стол переговоров между менеджерами автомобильной компании «Дженерал моторс» и профсоюзом последние добились включения в трудовой контракт статьи о праве профсоюзов представлять и защищать интересы рабочих на новых заводах компании. В ФРГ состоялись многочисленные демонстрации, участники которых требовали покончить с антидемократич. практикой «запретов на профессию».

Противодействуя наступлению класса имущих на права граждан и их профессиональных организаций, отстаивая свои завоевания, рабочий класс и др. отряды трудящихся капиталистич. стран объективно вступали в политич. борьбу против господствующих социальных и правовых отношений. Тенденция к политизации массового движения трудящихся прослеживалась в тех выступлениях, лозунги которых воплощали в себе требования, направленные на изменение курса социально-экономической политики государства. Многим забастовкам и манифестациям был присущ именно такой характер требований. В Италии многие общепромышленные забастовки были нацелены на то, чтобы оказать давление на правительство и местные органы власти и заставить их увеличить ассигнования на социальные нужды, на реконструкцию отдельных отраслей экономики, на стимулирование экономики, роста в юж. районах. В Великобритании в целом ряде стачечных выступлений трудящихся было выражено прямое осуждение политики консервативного правительства за свертывание им бюджетных ассигнований на образование, здравоохранение и муниципальное строительство. Англ. пролетариат на демонстрациях и своих профсоюзных съездах решительно требовал изменения социально-экономич. политич. правительства. Забастовки и массовые акции протеста против реприватизации промышленных предприятий и земельных угодий были важной составной частью борьбы трудящихся Португалии за сохранение завоеваний апрельской революции 1974 г. Наставшая на демократизацию социально-экономич. политики государства, рабочий класс Испании одновременно занял наступат. позиции в отношении профсоюзной собственности, конфискованной франкистами после поражения республики. Профсоюзные объединения страны выдвинули требование вернуть им отобранные здания и имущество, а также передать в их распоряжение средства, накопленные франкистскими профсоюзами за счет взносов трудящихся в течение почти 40 лет диктатуры. В США на очередной сессии исполкома профсоюзного объединения АФТ—КПП была одобрена резолюция, призывающая к национализации амср. нефтяной промышленности, если нефт. монополии будут и дальше вести дело к обострению энергетич. кризиса.

Многие массовые акции трудящихся капиталистич. стран касались др. острых вопросов общественно-политич. жизни. В Италии продолжалась борьба против наступления монополий на свободу печати. В конце года всеобщую 24-часовую стачку провели полиграфисты и работники печати всей Италии, добиваясь демократич. реформы издательского дела, проект которой обсуждался в парламенте. В Норвегии несколько тысяч рабочих на предприятиях концерна «Электрикс бюро» объявили забастовку в знак протеста против финансирования концерном бурж. политических партий.

Мощный отпор трудящихся и их массовых организаций встречали провокации фашистских и экстремистских сил. Многочисленные акции протеста против действий террористов осуществлялись в Испании и Италии. Рабочий класс этих стран осудил террористич. акты как наносящие огромный ущерб борьбе за развитие демократии. С резкими протестами против собрания западноевроп. неофашистов в Страсбуре (Франция), намечавшегося на середину марта, выступила прогрессивная общественность этого города, принудившая местные власти запретить проведение неофашистской встречи. Активное участие в антифашистских митингах, посвященных памяти жертв нацизма, принимали трудящиеся ФРГ.

Массовое движение трудящихся капиталистич. стран характеризовалось дальнейшим усилением унитарных тенден-

ций как на национальном, так и на междунар. уровне. Практически во всех странах были отмечены многочисленные и разнообразные акции солидарности, стремление к совместным действиям в защиту насущных интересов рабочего класса. Росло понимание общности целей борьбы, стоящих перед трудящимися капиталистич. стран. Целый ряд выступлений рабочих и служащих находил поддержку не только внутри тех стран, где они проводились, но и за их пределами. Стремление координировать стачечные действия особенно отмечалось у рабочих и служащих филиалов транснац. корпораций, размещенных в разных странах. Так, более 40 тыс. работников междунар. концерна «Пирелли-Данлоп» в Италии, Франции, Испании объявили забастовку, солидаризируясь с 2 тыс. рабочих этого концерна в Ливерпуле (Великобритания), которым угрожало увольнение. Растущее взаимопонимание и сотрудничество профсоюзов Европы нашло свое организационное выражение в успешном проведении 12—13 октября в Женеве 3-й Европейской профсоюзной конференции, посвященной актуальным вопросам положения трудящихся (состояние окружающей, прежде всего производственной, среды; проблемы молодежи и др.). Трудящиеся капиталистич. стран активно выражали свою интернац. солидарность с борьбой народов за нац. освобождение, в защиту нац. суверенитета и социального прогресса, за демократию. Были развернуты широкие кампании поддержки справедливой борьбы трудящихся Социалистического Вьетнама против китайской агрессии. Были организованы разнообразные акции солидарности с борьбой патриотов Никарагуа против диктатуры Сомосы, с иранской революцией, с национально-освободительным движением народа Зимбабве, с борьбой арабского народа Палестины. Продолжались выступления в поддержку чилийских патриотов против диктаторского режима Пиночета.

Новым подъемом было отмечено движение трудящихся капиталистич. стран за мирное осуществление, против угрозы войны. Оно было направлено прежде всего против гонки вооружений и развертывания новых систем оружия массового уничтожения. Антивоенные выступления под общими и конкретными лозунгами были проведены практически во всех капиталистич. странах. Так, в США в апрельской демонстрации протеста против спуска на воду новой ядерной подводной лодки типа «Грайдент» в г. Гротон (около Нью-Йорка) приняло участие св. 3 тыс. чел. С призывом к правительству отказаться от программ создания новых видов и систем оружия, в частности ракеты «МХ», обратились участники массовой демонстрации, состоявшейся в мае перед зданием конгресса США. В Японии ок. 10 млн. чел. участвовали в традиционном Марше мира, устроенном по инициативе Всеяпонского совета за запреще-ние атомного и водородного оружия и Японского комитета мира. С требованием убрать все иностр. воен. базы обратились к правительству сотни общественных, политических и профсоюзных деятелей Австралии. В июне в Стокгольме прошла представительная встреча междунар. общественности, посвященная проблемам разрядки и разоружения. Ее участниками были посланцы США, ФРГ, Швеции, Австрии и др. капиталистич. стран. Антивоен. настроения были выражены также представителями трудящихся капиталистич. стран на октябрьском форуме европ. общественности за разоружение и безопасность в Де-Хане (Бельгия). Кампания за ратификацию советско-американского договора об ограничении стратегич. вооружения (ОСВ-2) охватила широкие слои трудового населения капиталистических стран, правомерно расценившего его как новый успех миролюбивых сил.

Резкой критике подвергла общественность капиталистич. стран планы милитаристских кругов США и других стран Запада, направленные на раздувание военных бюджетов, на эскалацию гонки вооружений. Широкою и мощною волну протестов вызвало решение декабрьской сессии НАТО о размещении в ряде стран Зап. Европы нового амер. ракетно-ядерного оружия средней дальности. Массовые демонстрации и митинги прошли во всех западноевроп. странах. Их участники решительно высказались против усиления гонки вооружений и потребовали от правительства принятия немедленных мер, направленных на разрядку в международных отношениях.

И. Гришин.

НАУКА И ТЕХНИКА в 1979 году

НАУЧНЫЕ ОТКРЫТИЯ в СССР

В 1979 г. Государственный комитет СССР по делам изобретений и открытий зарегистрировал открытия, относящиеся к различным областям науки.

Явление образования высокоосновного структурного мотива в силикатах кальция

Б. И. Нудельман, М. Я. Бикбау, Л. Я. Табачникова, А. Я. Гадаев, П. Т. Шишкин (И.-и. и проектный ин-т строительных материалов) и В. В. Илюхин (Ин-т кристаллографии АН СССР) открыли неизвестное ранее явление образования высокоосновного структурного мотива в силикатах кальция.

Длительное время считалось, что в основе строения силикатов кальция лежат известные структурные элементы в виде кальциевых и кремниевых полиэдров. Существование указанных минералов и их аналогов с иным структурным мотивом, в частности высокоосновным структурным мотивом из катионных полиэдров со смешанными мостиковыми анионами, например анионами хлора и кислорода, участвующими в формировании гетеродесмических связей катионов, представлялось невозможным. Кроме того, считалось, что образование высокоосновных силикатов происходит при 1400—1500 °С, вследствие чего промышленное производство материалов на базе высокоосновных силикатов, в первую очередь цементного клинкера, осуществлялось в тепловых агрегатах, при указанных температурах со значительными теплозатратами на процесс. Согласно классическим представлениям, базирующимся на исследовании диаграмм состояний силикатных систем, образование и стабильность высокоосновных силикатов при 1000—1100 °С также считалось невозможным.

В 1965 г. зарегистрировано изобретение, которое предусматривало получение цементного клинкера обжигом с добавкой хлорида кальция. Как показали дальнейшие исследования, составной частью указанного цементного клинкера являлся неизвестный высокоосновный силикат кальция. В 1969 г. новый высокоосновный силикат кальция был синтезирован авторами при 1100 °С в виде поликристаллического продукта, а затем получен в виде монокристаллов. В 1977 г. авторы расшифровали кристаллографическую структуру минерала, названного ими алинитом.

В результате многолетних исследований авторами было обнаружено неизвестное ранее явление образования нового высокоосновного структурного мотива в силикатах кальция, обусловленное специфичной ролью крупных анионов хлора, оказывающих каталитическое действие в процессе образования минерала и входящих в его кристаллохимическую структуру. Существование новых силикатов кальция с оригинальным высокоосновным структурным мотивом, образующихся при 1000—1100 °С, доказано авторами экспериментальным синтезированием поли- и монокристаллов нового минерала алинита и цементных клинкеров на его основе, а также современными физико-химическими методами исследования, такими, как рентгеноструктурный анализ, оптический, инфракрасный и радиоспектроскопия, электронная микроскопия, микрорентгеноспектральный анализ.

Открытие явление значительно расширяет представления о химии силикатов, коренным образом меняет сложившиеся

теории об образовании, строении и свойствах высокоосновных силикатов кальция, позволяет развить принципиально новый подход к формированию заданной структуры минералов, основанный на преимущественной роли крупного аниона в смешанных каркасах. Явление вскрывает неизвестные ранее особенности кристаллизации высокоосновных силикатов — основной составляющей цементов, показывает возможность образования устойчивых силикатных структур на основе смешанных анионов, например хлора и кислорода в области диаграмм состояний, где по классическим представлениям это считалось невозможным, способствует дальнейшему развитию представлений о направленном формировании цементного клинкера, о гидратации и твердении цементного камня и бетонов.

На основе открытия осуществляется направленный синтез материалов, состоящих из силикатов с новым структурным мотивом, с прогнозируемыми свойствами (в частности, цементного клинкера), разрабатывается принципиально новая технология производства цемента, по которой получение материала осуществляется со значительным снижением энергозатрат, с экономией топлива и электроэнергии, повышением производительности агрегатов. Низкотемпературная технология позволит разработать новые агрегаты и способы обжига, более скоростные и экономичные. Использование хлоридов в качестве каталитической среды для синтеза цементного клинкера позволит утилизировать различные отходы химической промышленности, в частности отходы содового производства.

Получаемый по новой технологии производства цемент отличается высокими строительно-техническими свойствами, на его основе разрабатываются цементы как общего назначения, так и специальные — быстротвердеющие, беспропарочные и т. д.

Открытие зарегистрировано 25 января 1979 г. (с приоритетом 14 августа 1969 г. в части образования нового типа высокоосновного силиката кальция и 9 августа 1977 г. в части расшифровки структуры нового высокоосновного силиката кальция со смешанными мостиковыми анионами). Формула открытия: «Экспериментально установлено неизвестное ранее явление образования высокоосновного структурного мотива в силикатах кальция из катионных полиэдров со смешанными мостиковыми анионами, например анионами хлора и кислорода, участвующими в формировании гетеродесмических связей катионов».

Явление электрогирации в кристаллах

И. С. Желудев (Ин-т кристаллографии АН СССР) и О. Г. Влох (Львовский ун-т) открыли неизвестное ранее явление электрогирации в кристаллах.

Как известно, некоторые кристаллы обладают оптической активностью, т.е. способностью вызывать поворот плоскости поляризации проходящего через них света. При этом кристаллы могут обладать естественной оптической активностью или приобретать ее, например под действием магнитного поля (эффект Фарадея).

Сущность открытия, названного авторами явлением электрогирации, состоит в возникновении или изменении естественной существующей оптической активности в кристаллах под действием внешнего электрического поля.

Оно обусловлено действием электрического поля на структуру кристалла и его электронные состояния.

Авторами установлено, что при приложении электрического поля к кристаллу линейно поляризованный свет, входящий в кристалл, превращается в циркулярно или эллиптически поляризованный; одновременно происходит его двойное лучепреломление. Если в кристалле возникает циркулярное двулучепреломление, из кристалла выходит один линейно поляризованный луч, плоскость поляризации которого повернута на некоторый угол. При возникновении в кристалле эллиптического двулучепреломления на выходе кристалла получается один эллиптически поляризованный луч с поперечной плоскостью поляризации. В 1964 г. И. С. Желудев теоретически обосновал линейную электрогирацию, при которой оптическая активность пропорциональна напряженности поля. В 1969 г. О. Г. Влох теоретически обосновал квадратичную электрогирацию. В том же году он впервые обнаружил этот эффект в кристаллах кварца, а несколько позже было экспериментально показано, что линейная электрогирация имеет место в ряде диэлектрических и полупроводниковых кристаллов (α - NiO_2 , LiIO_3 , PbMoO_4 , Pb_2GeO_7 и др.). Авторы также изучили явление электрогирации в сегнетоэлектрических кристаллах при фазовых переходах (спонтанная электрогирация), установили симметричные условия и критерии существования электрогирации, нашли особенности и закономерности ее проявления в кристаллах с различной симметрией и связь электрогирации с др. физическими свойствами.

Открытие явления электрогирации в кристаллах расширяет представления о влиянии электрического поля на оптические свойства кристаллов, дает возможность глубже проникнуть в процессы, которые происходят в кристаллах под воздействием электрического поля или при возникновении спонтанной поляризации и благодаря к-рым формируются оптически активные структуры—среды, обладающие пространственной дисперсией. Электрогирационный метод является новым методом исследования фазовых переходов.

На основе данного явления могут быть созданы принципиально новые элементы и устройства управления оптическим излучением (модуляторы, светофильтры, затворы, дефлекторы и др.). Разработаны электрогираторы, позволяющие в реально допустимых полях осуществлять поворот плоскости поляризации на 20° .

Открытие зарегистрировано 22 марта 1979 г. с приоритетом 21 февраля 1964 г. и 7 июля 1969 г. Формула открытия: «Установлено неизвестное ранее явление электрогирации в кристаллах, заключающееся в том, что при воздействии электрического поля на них происходит изменение эллиптического двулучепреломления света, приводящее к изменению оптической активности кристаллов».

Явление акустического ослабления турбулентности в дозвуковых струях

Е. В. Власов и А. С. Гиневский (Центральный аэрогидродинамич. ин-т) установили неизвестное ранее явление акустич. ослабления турбулентности в дозвуковых струях.

Известно, что акустические колебания, воздействующие на начальный участок дозвуковой турбулентной струи, могут изменять турбулентные характеристики струи и влиять на ее осредненные параметры. Многочисленные работы в этом направлении показывали, что действие акустических колебаний имеет односторонний характер, т. е. что с помощью акустического возбуждения можно лишь увеличить интенсивность турбулентности и снизить дальнюю турбулентности струи. Снижение турбулентности и, как следствие этого, увеличение дальности свободной струи ранее не наблюдалось и теоретически не предсказывалось.

В 1967 г. при исследовании воздействия акустических возмущений на дозвуковые турбулентные струи был обнаружен двойной характер акустического возбуждения дозвуковых турбулентных струй, который изменяется в зависимости от частоты и интенсивности наложенного звукового поля. Установлено, что наряду с известной интенсификацией турбулентного перемешивания в струях при их низкочастотном акустическом облучении имеет место неизвестное ранее явление ослабления интенсивности турбулентного перемешивания в струях, которое реализуется при их высокочастотном звуком облучении в диапазоне числа Струхала 2—5, определенного по скорости истечения, диаметру сопла и частоте акустического возбуждения.

В этом случае вблизи сопла в присоединенной части струи уменьшаются нормальные и сдвиговые реинольдсовы па-

ражения, что приводит к увеличению длины начального участка и, как следствие этого, к возрастанию дальности струи. Указанное явление наблюдается при вполне определенном диапазоне уровней звукового давления наложенного акустического поля. В наибольшей степени оно проявляется при уровне звукового давления, отвечающем максимальному звуковому давлению на оси исходной необлученной струи. При уменьшении или увеличении этого уровня (на 10—15 дБ) эффект исчезает. Ослабление турбулентности в дозвуковых струях наблюдается при различной взаимной ориентации направлений истечения струи и наложенного акустического поля и имеет место и в случаях неизотермических струй и струй переменного состава. В дальнейшем это явление было подтверждено в экспериментах ряда зарубежных исследователей для плоских и осесимметричных газовых струй, а также для водяных затопленных струй.

Обнаруженное явление вскрывает неизвестные ранее особенности механизма турбулентности, теория которой еще окончательно не разработана. Кроме того, оно позволяет по-новому решить проблему управления турбулентностью. Практическое значение открытия заключается в возможности его использования для подавления турбулентности в ряде технических устройств и при технологических процессах, когда турбулентное перемешивание является нежелательным (например, в химической промышленности, в энергетике, при технологических процессах, связанных с горением).

Открытие зарегистрировано 29 марта 1979 г. с приоритетом 31 марта 1967 г. Формула открытия: «Экспериментально установлено неизвестное ранее явление акустического ослабления турбулентности в дозвуковых струях, заключающееся в том, что при воздействии на дозвуковую струю звука с частотой, соответствующей числам Струхала $S = 2-5$, и уровнем звукового давления, отвечающим максимальному звуковому давлению на оси струи, происходит уменьшение интенсивности турбулентного перемешивания, приводящее к возрастанию дальности струи».

Явление комплексобразования и химических превращений молекулярного азота в комплексах переходных металлов

А. Е. Шилов, Н. Т. Денисов, Г. И. Лихтенштейн, Н. И. Шувалова, Ю. Г. Бородько, В. Ф. Шувалов, А. К. Шилова и О. Н. Ефимов (Ин-т химической физики АН СССР) открыли неизвестное ранее явление комплексобразования и химических превращений молекулярного азота в комплексах переходных металлов.

Длительное время считалось, что азот является одним из наиболее химически инертных элементов и в мягких условиях реагирует только с металлическим литием. В промышленности для получения аммиака из азота используют высокие давления (200—1000 атм) и высокие температуры (400—600 °C). В то же время давно известно, что огромное количество соединений связанного азота образуется в результате жизнедеятельности почвенных микроорганизмов (по некоторым оценкам до 175 млн. т). Таким образом, задача связывания азота в мягких условиях была решена природой давно, но упоминутые реакции комплексобразования азота и его превращения в химии были неизвестны.

В 1966 г. авторы открытия впервые показали, что азот может легко образовывать в растворе комплексные соединения с переходными металлами. Комплексобразование является первым шагом к дальнейшим химическим превращениям азота в координационной сфере металла. Теоретическими расчетами и прямыми экспериментами авторы показали, что наиболее легкий путь для восстановления азота — взаимодействие с несколькими атомами металла, образующими группы (так называемые кластеры) и способными перенести свои электроны атому азота. В таком комплексе легче происходит разрыв очень прочных связей между атомами азота, а под действием доноров протонов (спирт, вода) последующее образование гидразина и аммиака.

Авторами открытия найдены простые неорганические системы для восстановления азота в протонных средах в мягких условиях. Оказалось, что трехвалентный молибден в сочетании с гидроксидом трехвалентного титана или двухвалентного хрома каталитически восстанавливает азот до гидразина и аммиака. Еще более эффективным восстановителем азота оказалась смешанная гидроксидная система восстановителя ванадия и магния. В дальнейшем, помимо гетерогенных гидроксидных систем, были обнаружены гомогенные

системы, включающие поляридные комплексы двухвалентного ванадия с многоатомными фенолами. В качестве восстановителей азота в реакциях, катализируемых молибденом, удалось использовать амальгамы щелочных металлов и другие агенты.

Работы авторов открытия стимулировали быстрое развитие исследований в области комплексобразования молекулярного азота и его восстановления до гидразина и аммиака в нашей стране и за рубежом. По существу возникла новая область низкотемпературной химии молекулярного азота.

Открытие комплексобразования и химических превращений молекулярного азота в комплексах переходных металлов расширяет представление о реакционной способности молекулярного азота и раскрывает один из возможных путей фиксации атмосферного азота, моделирующий биохимические процессы в азотфиксирующих микроорганизмах. На его основе разработаны новые технологические процессы для связывания аммиака в мягких условиях с образованием ценных продуктов — гидразина и аммиака, защищенные авторскими свидетельствами на изобретения.

Открытие зарегистрировано 4 мая 1979 г. с приоритетом 10 мая 1966 г. (в части установления прямого комплексобразования молекулярного азота с соединениями переходных металлов в растворе) и 12 января 1970 г. (в части восстановления молекулярного азота до гидразина в комплексах переходных металлов). Формула открытия: «Экспериментально установлено неизвестное ранее явление комплексобразования и химических превращений молекулярного азота в комплексах переходных металлов в растворе, содержащем соединения переходных металлов и донор протонов (на примере восстановления до гидразина), обусловленное вступлением молекул азота в качестве лиганда в координационную сферу металла».

Явление воспроизведения волновой картины электромагнитного поля

Ш. Д. Какичашвили (Ин-т кибернетики АН Груз. ССР) открыл неизвестное ранее явление воспроизведения полной картины электромагнитного поля.

В процессе обычного фотографирования на фотопластинке фиксируется лишь распределение интенсивности, т. е. амплитуды электромагнитной волны, отраженной от объекта. Однако световая волна при отражении изменяет не только амплитуду, но и фазу в соответствии со свойствами поверхности объекта в данной точке. В голограмме на «фотопластинку» одновременно с волной, рассеянной объектом (сигнальная волна), направляют вспомогательную волну (опорную) с фиксированной амплитудой и фазой, идущую от того же источника света (лазера). Интерференционная картина, возникающая в результате взаимодействия указанных волн, содержит полную информацию об амплитуде и фазе сигнальной волны и, таким образом, о самом объекте. Проявленная фотопластинка с зафиксированной в ней интерференционной картиной представляет собой обычную голограмму. При последующем просвечивании голограммы той же опорной волной она воспроизводит объемное изображение записанного объекта. Производимая в настоящее время запись в толстослойных средах позволяет воспроизводить при обычном свете не только объемное изображение объекта, но и его цвет.

Как известно, свет имеет электромагнитную природу. Электромагнитные волны характеризуются длиной волны, с чем связано ощущение цвета, амплитудой, связанной с яркостью, и фазой, характеризующей, грубо говоря, удаленность источника от объекта. Четвертая известная характеристика электромагнитных волн — состояние поляризации — связана с поперечным характером световых колебаний.

Данное открытие решает задачу отображения полной информации об электромагнитной волне. Сущность его заключается в том, что и светочувствительном материале фиксируется неоднородность структуры, содержащая дополнительные сведения о поляризации исследуемой волны. При этом голограмма превращается в некоторое подобие искусственного кристалла с переменной анизотропией. Воспроизведение с подобной голограммы дает изображение, полностью неотличимое от изображения реального объекта.

Открытие устанавливает принципиально новую связь между векторами волновым моментом и материальной средой.

Обнаруженное явление вносит существенный вклад в теорию дифракции и открывает дополнительные пути регистрации и преобразования векторных полей.

С помощью поляризационной голографии решаются задачи по исследованию молекулярных структур различных веществ, задачи эллипсометрии, фотоупругости, кристаллофизики, задачи, возникающие при проведении гидро- и аэродинамических экспериментов, задачи переработки оптической информации, где введение нового параметра — состояния поляризации существенно увеличивает информационную емкость и возможное быстродействие. Появляются возможности получения неизвестных ранее искусственных анизотропных структур и элементов, что существенно расширяет возможности дифракционной и когерентной оптики. На основе этого открытия разработаны и внедряются методы голографической интерферометрии, что позволяет проводить сравнительные измерения не только деформированных, но и напряженных состояний произвольных объектов, разрабатывается система коррекции лазерных пучков и т. п.

Открытие зарегистрировано 10 мая 1979 г. с приоритетом 6 октября 1971 г. и 5 октября 1973 г. Формула открытия: «Установлено неизвестное ранее явление воспроизведения волновой картины электромагнитного поля (амплитуды, фазы и состояния поляризации) электромагнитных волн при возбуждении когерентной волной среды с переменной анизотропией, соответствующей распределению амплитуды, фазы и состояния поляризации воспроизводимых волн».

Явление обращения волнового фронта света

Б. Я. Зельдович, О. Ю. Носач, В. И. Поповичев, В. В. Рагульский и Ф. С. Файзуллов (Физический ин-т АН СССР) при исследовании вынужденного рассеяния открыли неизвестное ранее явление обращения волнового фронта света.

Еще в ранних работах по исследованию вынужденного рассеяния света отмечалось, что расходимость рассеянного излучения может быть сравнимой с расходимостью возбуждающего света. Однако вопрос о взаимном соответствии волновых фронтов рассеиваемого и рассеянного излучений долгое время вообще не ставился.

Экспериментальные и теоретические исследования авторов открытия привели к обнаружению нового эффекта — явления обращения волнового фронта света. Оно заключается в том, что при вынужденном рассеянии света с пространственно-неоднородным распределением интенсивности происходит преобразование падающей световой волны в распространяющуюся в обратном направлении сопряженную световую волну.

Явление обращения волнового фронта возникает благодаря тому, что в среде при вынужденном рассеянии излучения с пространственно-неоднородной интенсивностью возникает пространственно-неоднородное распределение коэффициента усиления рассеянного света. Максимумы интенсивности рассеянной световой волны с обращенным фронтом всюду в среде совпадают с максимумами интенсивности возбуждающего излучения, и поэтому такая волна обладает преимущественным усилением по сравнению с любой другой рассеянной волной. Этот факт в сочетании с громадным общим усилением (в типичных условиях $10^{10} + 10^{14}$) приводит к тому, что практически вся энергия рассеянного света концентрируется в волне с обращенным фронтом.

Открытие явление носит фундаментальный характер и проявляется в широком диапазоне изменения различных параметров. Оно наблюдается при изменении типа вынужденного рассеяния, агрегатного состояния среды, геометрии опытов, длины волны и ширины спектра рассеиваемого света, а также при рассеянии как малой, так и большой (> 50%) доли возбуждающего излучения.

Открытие вносит существенный вклад в уровень познания процессов взаимодействия когерентного излучения с веществом. Установлена определяющая роль распределения интенсивности возбуждающего излучения в формировании структуры поля вынужденного рассеянного света. Выявлена возможность самообращения волнового фронта света при его взаимодействии со средой и тем самым расширены представления о возможном и невозможном в оптике. Открытие позволяет по-новому решить целый ряд практических задач — таких, как создание мощных лазеров с предельно высокой направленностью излучения, построения из оптически неоднородных элементов, передача энергии на большие расстояния, например с Земли на искусственные спутни-

ки, наведение лазерного излучения на мишень без использования прецизионной аппаратуры и средств автоматики и т. д.

Открытие зарегистрировано 12 июля 1979 г. с приоритетом 6 января 1972 г. Формула открытия: «Установлено неизвестное ранее явление обращения волнового фронта света, заключающееся в том, что при вынужденном рассеянии света с пространственно-неоднородным распределением интенсивности происходит преобразование падающей световой волны в распространяющуюся в обратном направлении сопряженную световую волну, обусловленное преимущественным усилением сопряженной волны в неоднородном поле рассеиваемого света и обнаруженное при вынужденном рассеянии света на гиперзвуковых волнах».

Явление изменения эффективного удельного электрического сопротивления горных массивов перед местными землетрясениями

О. М. Барсуков (Институт физики Земли АН СССР) установил неизвестное ранее явление изменения эффективного удельного электрического сопротивления горных массивов в периоды, предшествующие местным землетрясениям.

Известно, что электрическое сопротивление большинства горных пород при прочих равных условиях определяется электропроводностью, а также структурой пор, изменяющихся в массиве горных пород и поровой жидкостью. Поровая жидкость или поровый флюид содержится в той или иной степени по крайней мере до глубин 15—20 км. Считалось, что электрическое сопротивление горных пород ниже зеркала грунтовых вод практически не меняется во времени. Однако в процессе роста напряжений перед землетрясением в массиве горных пород образуются трещины, которые зарождаются на границах отдельных зерен минералов, где, как правило, концентрируются и поры. Содержащаяся в порах жидкость (или флюид) перетекает из них в трещины, создавая отрезки токопроводящих каналов. Последующий рост трещин увеличивает размеры этих каналов, что способствует уменьшению электрического сопротивления горной породы.

Удельное электрическое сопротивление большинства горных пород определяется в основном электропроводностью и относительным количеством поровых флюидов, а также структурой порового объема. Образование трещин, предвещающих разрушение горной породы, приводит к изменению структуры порового пространства, перераспределению в нем поровых растворов, изменению порового давления в порах и трещинах и, как следствие, к изменению электропроводности среды в окрестности потенциального очага землетрясения.

Систематические натурные исследования, начатые в 1965 г., позволили в ряде сейсмоактивных районов страны экспериментально обнаружить вариации электропроводности горных массивов во времени перед местными землетрясениями с энергией более 10^8 Дж. Наблюдаемые на дневной поверхности методом дипольных электрических зондирования относительные изменения эффективного удельного электрического сопротивления имеют плавный ход, амплитуда которого достигает нескольких десятков процентов перед землетрясениями с энергией более 10^{13} Дж, на гипотетических расстояниях до 15—20 км. Время, в течение которого наблюдаются такие изменения, увеличивается с ростом энергии землетрясения и составляет интервал от нескольких недель до нескольких месяцев. После землетрясения электрическое сопротивление горного массива практически восстанавливается. Изменения, наблюдаемые на дневной поверхности, соответствуют локальному уменьшению удельного электрического сопротивления горных пород на глубине.

Открытие подтверждено натурными наблюдениями, выполненными в сейсмоактивных р-нах СССР (Таджикистан, Дагестан), в США и Китае.

Обнаруженное явление существенно расширяет круг явлений, предшествующих землетрясению, и создает дополнительные возможности для исследования динамики земной коры: оно используется при разработке комплекса геофизических методов прогноза землетрясений.

Открытие зарегистрировано 19 июля 1979 г. с приоритетом 26 декабря 1968 г. Формула открытия: «Экспериментально установлено неизвестное ранее явление изменения эффективного удельного электрического сопротивления горных

массивов перед местными землетрясениями, обусловленное перераспределением поровых флюидов в горных породах зоны очага землетрясения, приводящим к увеличению электропроводности этих пород».

Свойство электромагнитной поляризуемости сильно взаимодействующих элементарных частиц

А. М. Балдин, В. С. Барашенков (Объединенный ин-т ядерных исследований), В. И. Гольданский (Ин-т химической физики АН СССР), О. А. Карпунин, А. В. Куценко, В. В. Павловская, В. А. Петрунькин (Физический ин-т АН СССР) открыли неизвестное ранее свойство электромагнитной поляризуемости сильно взаимодействующих элементарных частиц.

Элементарные частицы, включая протон, долгое время считались точечными, т. е. не имеющими внутренней структуры и полностью характеризующимися массой, зарядом и магнитным моментом. Однако в середине 50-х годов появились первые экспериментальные данные по рассеянию высокоэнергетических электронов протонами, из которых следовало, что заряд протона «размазан» в пространстве по области с радиусом около 10^{-13} см. Так, впервые было показано, что протон нельзя рассматривать в виде точечного объекта в пространстве. Однако оставалось неясным, является ли структура протона жесткой или она способна изменяться под действием внешнего воздействия.

Особенно важным представлялся вопрос о возможности смещения электрических зарядов внутри протона под действием внешнего электрического или магнитного поля, иными словами, возможность поляризации протона. Способность поляризации была давно известна и хорошо изучена для заведомо сложных объектов микромира — атомов и молекул. Что касается элементарных частиц, то вопрос о возможности их поляризации в электромагнитном поле был впервые поставлен и проанализирован на примере протона А. М. Балдиным, В. С. Барашенковым и В. А. Петрунькиным.

Количественно поляризуемость вещества принято характеризовать коэффициентами поляризации, а в случае атомов и молекул — электрической (α) и магнитной (β) поляризуемостью. Из теории следовало, что величины поляризуемостей протона более чем в 10^{15} раз меньше поляризуемостей атома водорода. При таких малых значениях поляризуемостей наблюдение поляризации протона под действием обычных в лабораторных условиях статических электрических и магнитных полей невозможно. Наилучшим способом обнаружения поляризации протона оказалось наблюдение рассеяния фотонов с энергией 50—100 Мэв протонами. Однако задача осложнялась тем, что рассеяние фотонов вызывалось не только относительным движением отдельных составляющих протона, которые теперь принято называть кварками, но и движением протона как целого. Последнее приводило к значительно большему потоку рассеянных фотонов. Тем не менее в экспериментах, проведенных в конце 50-х годов на синхротроне Физического ин-та АН СССР, В. И. Гольданскому, А. В. Куценко, В. В. Павловской и О. А. Карпунину удалось выделить рассеяние фотонов, обусловленное внутренней структурой протона, и определить количественные характеристики электрической и магнитной поляризуемости протона: $\alpha_p = (9 \pm 2) 10^{-43}$ см³, $\beta_p = (2 \pm 2) 10^{-43}$ см³.

Бурное развитие физики элементарных частиц в последующие годы показало, что величины поляризуемостей сильно взаимодействующих элементарных частиц (так называемых адронов) содержат информацию о таких свойствах составляющих адронов — кварков, как заряд, размер их взаимодействия. Таким образом, открытие показало, что адроны имеют сложную структуру. В этом состоит научное значение открытия. На его основе разработан метод исследования структуры адронов путем рассеяния высокоэнергетических фотонов.

Открытие зарегистрировано 26 июля 1979 г. с приоритетом сентября 1957 г. в части теоретического обоснования открытия и 12 января 1960 г. в части экспериментального подтверждения открытия. Формула открытия: «Установлено неизвестное ранее свойство электромагнитной поляризуемости сильно взаимодействующих элементарных частиц, заключающееся в том, что при воздействии внешнего электромагнитного поля на сильно взаимодействующие элементарные частицы, например протоны, у них возникают наведенные дипольные электрический и магнитный моменты».

Закономерность зонального распределения элементов-индикаторов в первичных геохимических ореолах сульфидосодержащих гидротермальных рудных месторождений

С. В. Григорян и Л. Н. Овчинников (Ин-т минералогии, геохимии и кристаллохимии редких элементов) открыли неизвестную ранее закономерность зонального распределения элементов-индикаторов в первичных геохимических ореолах сульфидосодержащих гидротермальных рудных месторождений.

Рудные месторождения многих ценных полезных ископаемых, таких, как золото, серебро, цинк и других ценных и редких металлов, невелики по размеру и часто скрыты на глубине под толщей безрудных горных пород. Однако вокруг этих рудных залежей имеются ореолы минеральных изменений, которые облегчают обнаружение рудных тел. С помощью аналитич. методов (химич., спектрального и др.) были обнаружены и невидимые ореолы химических элементов на значительных расстояниях от мест локализации оруденения. В состав этих ореолов входят не только химич. элементы, образующие рудные минералы, но и элементы, сопутствующие им в рудах. Такие химические элементы, называемые элементами-индикаторами оруденения, составляют геохимический ореол рудного месторождения. Геохимические ореолы образуются как одновременно с месторождением (первичные ореолы), так и в результате разрушения месторождения вблизи земной поверхности (вторичные ореолы рассеяния).

В результате изучения первичных геохимических ореолов различных по составу и условиям формирования месторождений была установлена единая для первичных ореолов сульфидосодержащих гидротермальных месторождений геохимическая зональность, сущность которой заключается в том, что в первичных геохимических ореолах гидротермальных рудных месторождений существует упорядоченное размещение элементов. Установленный ряд зональности в размещении элементов-индикаторов оруденения относительно рудного тела от бария наверху до вольфрама внизу (барий — сурьма — мышьяк — ртуть — кадмий — серебро — свинец — цинк — золото — медь — висмут — никель — кобальт — молибден — уран — олово — бериллий — вольфрам) позволяет получить количественные характеристики о положении, составе, а иногда и масштабах скрытого оруденения.

Открытие новой закономерности вносит существенный вклад в теорию гидротермального рудообразования, дополняет известные ранее представления о процессе рудообразования для большинства гидротермальных месторождений. Использование открытия эффективно для повторного анализа геохимических аномалий, выявленных в прошлые годы, среди которых появилась возможность выделить аномалии, перспективные на слабооборудованное или скрытое оруденение.

Открытие позволило обнаружить скрытые рудные залежи, привело к переоценке перспектив ряда месторождений и повысило эффективность геохимических поисков в результате определения уровня эрозийного среза рудопроявления и геохимических аномалий и исключения из числа разведываемых явно бесперспективных объектов, снижения объектов горно-буровых работ, необходимых для оценки геохимических аномалий, возможности использования открытой закономерности для оценки вторичных ореолов рассеяния путем полной или частичной реставрации их первисточника — первичных ореолов.

Открытие зарегистрировано 13 сентября 1979 г. с приоритетом 27 апреля 1970 г. Формула открытия: «Установлена неизвестная ранее закономерность зонального распределения элементов-индикаторов в первичных геохимич. ореолах сульфидосодержащих гидротермальных рудных месторождений, заключающаяся в том, что в первичных ореолах существует упорядоченное размещение относительно рудного тела ореола элементов-индикаторов оруденения от Ва до W (сверху — вниз) в соответствии со следующим рядом: Ba — Sb — As — Hg — Cd — Ag — Pb — Zn — Au — Cu — Bi — Ni — Co — Mo — U — Sn — Be — W».

Свойство неокисляемости ультрадисперсных форм простых веществ, находящихся на поверхности космических тел

А. П. Виноградов (посмертно), В. Л. Барсуков, В. С. Урусов, А. В. Иванов (Институт геохимии и аналитической

химии АН СССР), Н. М. Жаворонков, В. И. Нефедов, Я. В. Салынь, Н. П. Сергушин (Ин-т общей и неорганической химии АН СССР), О. А. Богатиков, Ю. П. Дыков (Ин-т геологии рудных месторождений, петрографии, минералогии и геохимии АН СССР), В. В. Немощанко, В. Г. Алешин (Ин-т металлофизики АН УССР) и Ю. М. Хирный (Ин-т прикладной физики) открыли неизвестное ранее свойство неокисляемости ультрадисперсных форм простых веществ, находящихся на поверхности космических тел.

Большинство простых веществ, например железо, титан, хром, окисляются кислородом земной атмосферы, причем скорость этого окисления такова, что обычно достаточно нескольких часов пребывания этих веществ на воздухе, чтобы на их поверхности образовалась пленка окислов толщиной в несколько десятков ангстрем. Вследствие этого при исследовании поверхностного состава, например с помощью метода рентгеноэлектронной спектроскопии, обнаруживается присутствие только окисленных форм.

Рентгеноэлектронное исследование лунного реголита, доставленного автоматическими станциями «Луна-16», «Луна-20», «Луна-24» и кораблями «Аполлон-11», «Аполлон-12», показало, что в самом верхнем поверхностном слое частиц лунного реголита содержатся неокисленные формы железа, титана и кремния, которые находятся в ультрадисперсном состоянии и, несмотря на длительное пребывание (в течение нескольких лет) в условиях земной атмосферы, не окисляются кислородом с поверхности. Опыт с ионным травлением показали, что концентрация неокисленных форм уменьшается по мере удаления от поверхности частиц. Концентрация неокисленных форм на поверхности частиц реголита увеличивается с экспозиционным возрастом этих частиц, т. е. с длительностью их пребывания на поверхности Луны. Рентгеноэлектронный анализ лунного реголита обнаружил также заметное различие в составе поверхностного слоя и объемного состава частиц реголита.

Образование ультрадисперсных форм простых веществ, устойчивых к поверхностному окислению в условиях земной атмосферы, как было показано авторами открытия, связано с воздействием «солнечного ветра» и микрометеоритной бомбардировки на поверхность частиц лунного реголита. «Солнечный ветер», т. е. поток высокоэнергетических ионов (в основном протонов), и микрометеоритная бомбардировка приводят к восстановлению окислов на поверхности частиц и к последующей модификации и диспергированию восстановленных форм, что придает им ряд необычных свойств, в частности аномально низкую способность к окислению.

Установленное свойство неокисляемости характерно для космических тел, не орудененных атмосферой, в первую очередь метеоритов, астероидов, а также планет типа Меркурия, что имеет большое научное значение для будущих космических исследований. В частности, состав и содержание восстановленных форм простых веществ могут служить индикатором интенсивности воздействия космических факторов на поверхность космических тел, т. е. показателем экспозиционного возраста поверхностного слоя. Изменение состава поверхности частиц и появление восстановленных форм приводит к изменению ряда др. параметров вещества, в частности оптических свойств, что в дальнейшем должно учитываться при дистанционных космических исследованиях, когда по оптическим свойствам поверхности тел судят об их составе, температуре и т. д.

Высокая устойчивость к окислению элементов в космическом веществе может иметь важное практическое значение. В частности, обработка поверхности металлических изделий ионными пучками (моделирующими солнечный ветер) приводит к появлению на поверхности очень тонкого слоя сверхмелких частиц, обладающих высокой устойчивостью по отношению к окислению. Этот метод обработки уже находит практическое применение в некоторых прикладных разработках.

Открытие зарегистрировано 15 ноября 1979 г. с приоритетом 17 июля 1971 г. (в части экспериментального обнаружения аномально высокой коррозионной устойчивости в земной атмосфере ультрадисперсного железа в поверхностном слое лунного реголита) и 14 апреля 1977 г. (в части экспериментального обнаружения аномально высокой коррозионной устойчивости в земной атмосфере иных элементов в ультрадисперсном состоянии). Формула открытия: «Экспериментально установлено неизвестное ранее свойство неокисляемости ультрадисперсных форм простых веществ (в частности, железа, титана, кремния), находящихся на поверхности космических тел, например лунного реголита, проявляю-

щееся в химической пассивности по отношению к газообразному кислороду».

Явление электроакустического эха в пьезоэлектриках

С. Н. Попов, Н. Н. Крайник (Физико-технический ин-т АН СССР), А. Р. Кессель, И. А. Сафин (Казанский физико-технический ин-т Казанского филиала АН СССР) открыли неизвестное ранее явление электроакустического эха в пьезоэлектриках.

Ранее было известно, что при воздействии импульсов радиочастотного электромагнитного поля на пьезоэлектрики в них возбуждаются акустические колебания, которые сопровождаются колебаниями электрического поля. Эти колебания с течением времени монотонно затухают. Авторы открытия установили, что при последовательном воздействии на пьезоэлектрик двух радиочастотных импульсов помимо этих затухающих колебаний в определенные моменты времени возникают импульсы колебаний электрического поля, связанного с когерентными акустическими колебаниями. Эти импульсы и являются сигналами электроакустического эха.

Процесс формирования эха протекает следующим образом. Колебания, возбуждаемые первым импульсом, сначала теряют когерентность вследствие взаимодействий их с дефектами и поверхностью образца ввиду различия частот возникающих колебаний и т. д. и только после этого окончательно затухают. Суммарная величина напряженности электрического поля приближается к нулю еще до того, как упругие колебания затухнут. Для возникновения сигнала эха необходимо, чтобы второй импульс был подан до затухания колебаний, вызванных первым импульсом, которые, однако, к этому времени стали некогерентными. Вследствие взаимодействий колебаний, созданных первым и вторым импульсами, хаотизированные колебания развиваются в обратном направлении. Через такой же промежуток времени, который разделял первый и второй импульсы, колебания на короткое время становятся упорядоченными, т. е. когерентность возрождается. При этом суммарное электрическое поле, сопровождающее упругие колебания, оказывается отличным от нуля, что и фиксируется как сигнал электроакустического эха.

Открытие расширило существующие представления о возбуждениях электроакустического типа и их взаимодействиях в твердом теле и создало новое направление исследований в акустике — изучение процессов расфазировки и обращения упругих колебаний в твердых телах. На основе открытия создан экспериментальный метод исследования твердого тела, открывающий новые возможности при изучении нелинейных взаимодействий, затухания звука и его взаимодействия с дефектами в различных средах, в том числе при фазовых переходах, при облучении кристаллов светом, электронными пучками, в мелкодисперсном состоянии и т. д. Метод электроакустического эха применим в принципе к любым пьезоэлектрическим средам во всем диапазоне частот акустических колебаний и при температурах от самых низких до температур плавления.

Открытие перспективно для создания многофункциональных устройств запоминания и обработки информации. На его основе разработан ряд устройств свертки, корреляции, сжатия импульсов, управляемых линий задержки и запоминающих устройств (в т. ч. использующих обнаруженный позднее эффект длительной памяти на основе электроакустического эха), защищенных авторскими свидетельствами.

Открытие зарегистрировано 22 ноября 1979 г. с приоритетом 2 июля 1970 г. Формула открытия: «Экспериментально установлено неизвестное ранее явление электроакустического эха в пьезоэлектриках, заключающееся в том, что при воздействии радиоимпульсов на пьезоэлектрик происходит возрождение когерентности акустических колебаний в результате взаимодействия этих колебаний между собой и с электрическими полями, возбуждаемыми радиоимпульсами».

Явление аннион-галонидного переноса в стеклообразном состоянии находящихся в стеклообразном состоянии

К. К. Естропьев (Ленинградский технологический ин-т) и Г. Т. Петровский (Гос. оптический ин-т) открыли неизвестное ранее явление аннион-галонидного переноса в веществах, находящихся в стеклообразном состоянии.

Длительное время считалось, что стеклообразные вещества по характеру проводимости могут быть либо полупроводниками с электронным характером проводимости, либо диэлектриками с униполярной катионной проводимостью. При-

нималось, что аннионный перенос в стеклообразных веществах исключается, поскольку в процессе высокотемпературного синтеза все возможные аннионные группировки исходных компонентов шихты разлагаются и стеклообразующий каркас готового стекла представляет собой различные комбинации кислорододержащих полиэдров. Энергия связи элемента-стеклообразователя с кислородом в несколько раз превышает энергию активации миграции катионов или электронов и полностью исключала заметное участие аннионов в переносе электричества. Это было настолько очевидным, что ни в отечественной, ни в зарубежной литературе этот вопрос не дискутировался.

Авторы впервые обнаружили явление заметного, а в ряде случаев и подавляющего аннионного переноса, проявляющегося в аннионной проводимости стекол, обусловленной наличием ионов галондов. Выполненный авторами многолетний цикл физико-химических исследований стеклообразных систем на основе галонидов и фосфатов некоторых элементов 1, 2 и 3 групп Периодической системы, проведенный с использованием разных методов в широком температурном интервале, позволил сделать обоснованный вывод об общности явления аннион-галонидного переноса для стеклообразного состояния вещества.

Открытие вносит существенный вклад в физическую химию твердого тела и расплавов. Оно позволяет развить принципиально новый подход к существующим представлениям о возможных механизмах переноса в стеклах и стеклообразующих расплавах, выявляет новые возможности исследования физико-химических свойств стеклообразных веществ, затрагивает принципиальные вопросы физики и химии неорганических материалов, в особенности стекла. Открытие позволяет использовать стекла и стеклообразующие вещества в новых областях техники, в частности для синтеза неорганических материалов с новыми эксплуатационными свойствами. На основе открытия разработаны способы получения галондосодержащих стекол с новыми физическими и оптическими свойствами.

Открытие зарегистрировано 13 декабря 1979 г. с приоритетом 26 июля 1960 г. (в части теоретического обоснования возможности аннионного переноса в стеклообразных веществах) и 28 октября 1965 г. (в части экспериментального обнаружения аннион-галонидного переноса в стеклообразных веществах). Формула открытия: «Установлено неизвестное ранее явление аннион-галонидного переноса в веществах, находящихся в стеклообразном состоянии, обусловленное действием градиентов химического или электрического потенциалов».

Явление прямого выбивания дейтронов из атомных ядер нуклонами высоких энергий

Л. С. Ажгирей, И. К. Вязров, В. П. Зрелов, М. Г. Мешеряков, Б. С. Неганов, А. Ф. Шабудин (Объединенный ин-т ядерных исследований) открыли неизвестное ранее явление прямого выбивания дейтронов из атомных ядер нуклонами высоких энергий.

Основным источником сведений о структуре ядер являются опыты, в которых ядра подвергаются бомбардировке различными частицами высокой энергии — протонами, нейтронами и мезонами. Было общепринятым считать, что налетающая частица высокой энергии может или испытать взаимодействие со всем ядром как целым, или же, попав внутрь ядра, испытать рассеяние либо на одном из нуклонов ядра, либо, в случае сложных ядер, последовательно на нескольких его нуклонах.

В экспериментах, проведенных на синхротронном Объединенного ин-та ядерных исследований (ОИЯИ), авторы обнаружили, что при взаимодействии протонов высокой энергии (ускоренные на шестиметровом синхротроне до энергии 680 млн. эВ) с ядрами различных элементов налетающие протоны выбивают из ядра-мишени не только отдельные протоны и нейтроны, но и дейтроны — наилегчайшие ядра тяжелого водорода дейтерия с кинетической энергией, в сотни раз превышающей энергию связи внутриядерных нуклонов. Явление прямого выбивания дейтронов из атомных ядер нуклонами высоких энергий обнаружено авторами при изучении спектров вторичных частиц, возникающих в результате такого взаимодействия.

Анализ характерных высокоимпульсных спектров вторичных частиц показал, что обнаруженная группа дейтронов не могла возникнуть вследствие «пика-процесса», т. е. процесса захвата падающим протоном нейтрона из ядра, поскольку испущенные в этом процессе дейтроны обладают большим им-

пульсом. Эти дейтроны нельзя также отождествить с дейтронами, возникающими вследствие захвата нуклонов из ядер вторичными, относительно медленными нуклонами, вовлеченными в ядерный процесс первичным протоном, поскольку дейтроны, испущенные в таком процессе непрямого захвата нуклонов, имеют размытый импульсный спектр. Зарегистрированные пики дейтронов не могли быть приписаны и дейтронам, образованным в реакциях $p + p \rightarrow d + \pi^+$ или $p + n \rightarrow d + \pi^0$, протекающих внутри ядер, так как отвечающие этим реакциям дейтроны испускаются с меньшими импульсами. Обнаруженные дейтроны не могли образоваться в ходе реакции $p + n \rightarrow d + \gamma$, поскольку дейтроны этой реакции также обладают меньшими импульсами.

Таким образом, ни одним из известных процессов, связанных с испусканием дейтронов из ядер, облучаемых быстрыми нейтронами, не удалось объяснить обнаруженные пики дейтронов. Неожиданным и существенным оказалось и то, что процесс прямого выбивания дейтронов из ядер протонами носит квазиупругий характер, т. е. протекает приблизительно так же, как и упругое рассеяние протонов на свободных дейтронах. Все это позволило авторам сделать вывод о том, что протоны взаимодействуют иногда не с отдельными частицами (нуклонами), образующими ядра, а с внутриядерными образованиями (кластерами), которые ведут себя как целые частицы.

Открытие явления прямого выбивания дейтронов из атомных ядер нуклонами высоких энергий оказало существенное влияние на развитие представлений о строении атомного ядра. Как показали исследования авторов открытия, прежние представления о каскаде парных соударений частиц с нуклонами ядра лишь приблизительно описывали процессы взаимодействия, поскольку не учитывали пространственных образований нуклонов внутри ядер, оказывающих существенную роль на ядерные процессы. Обнаруженное явление послужило толчком к развитию нового теоретического направления в ядерной физике — физики квазиупругого рассеяния частиц высокой энергии на нуклонных ассоциациях (кластерах) в ядрах, а разработанный на его основе метод изучения структуры ядер стал эффективным средством в руках экспериментаторов. Основанные на этом явлении теории о структуре ядра, исследования различных характеристик процессов взаимодействия частиц высоких энергий с внутриядерными образованиями позволяют получать важные сведения о различных характеристиках ядерной структуры и тем самым глубже проникнуть в сущность природы ядерных сил.

Открытие зарегистрировано 29 ноября 1979 г. с приоритетом 1 июля 1957 г. Формула открытия: «Экспериментально установлено неизвестное ранее явление прямого выбивания дейтронов из атомных ядер нуклонами высоких энергий, обусловленное тем, что при облучении атомных ядер нуклонами высоких энергий, например протонами, происходит квазиупругое рассеяние налетающих нуклонов на дейтронных группах в ядрах, приводящее к испусканию дейтронов с импульсами, отвечающими кинематике упругого рассеяния нуклонов на свободных дейтронах».

Явление неферментативного фибринолиза в организме человека и животных

Б. А. Кудряшов, Л. А. Ляпина, Т. М. Калищевская (МГУ) открыли неизвестное ранее явление неферментативного фибринолиза в организме человека и животных.

Приято считать, что естественный процесс фибринолиза в организме, т. е. растворение фибринового сгустка, осуществляется ферментативной (плазминовой) системой. Авторы открытия при изучении природы естественной физиологической реакции организма человека и животных, защищающей его от внутрисосудистого тромбообразования, обнаружили неизвестное ранее явление неферментативного растворения фибрина в организме.

Сущность этого явления состоит в том, что при физиологических реакциях, сопровождающихся выбросом в кровоток гепарина (при тромбогенезе в условиях интеллектуального и эмоционального напряжения, больших физических нагрузок и стрессорных состояний в здоровом организме), а также при некоторых патофизиологических состояниях в кровотоке образуются комплексные соединения гепарина с белками крови и аминами. Эти комплексы обладают антикоагулянтной активностью и растворяют нестабилизированные сгустки фибрина как в присутствии, так и в присутствии блокаторов ферментативного фибринолиза, а также

предупреждают образование фибрина из фибрин-мономера вследствие наличия у комплексов антиполимеризационной активности.

Авторами исследован молекулярный механизм неферментативного фибринолиза. Рядом методов, в т. ч. электронной микроскопией, изотопным, спектральным и химическим анализами, было показано, что комплексные соединения гепарина не расщепляют фибриллярные молекулы мономерного фибрина на пептиды, а соединяясь с ними, возвращают им отрицательный заряд, потерянный при образовании фибрин-мономера, из фибриногена. Восстановление отрицательного заряда в соответствующем участке (локусе) молекулы мономерного фибрина ведет к изменению его фибриллярной (линейной) структуры в глобулярную, вследствие чего гель (сгусток) переходит в золь (белковый раствор), подобный раствору фибриногена. Таким образом, молекулярный процесс неферментативного фибринолиза качественно отличается от ферментативного фибринолиза.

Обнаруженное явление расширяет неизвестные ранее пути как к принципиально новому пониманию физиологической регуляции гемостаза в здоровом организме, так и к разработке дополнительных мер профилактики развития протромботического состояния в организме и к пониманию сущности ряда явлений патологии, сопровождающихся кровоточивостью или тромбозом, и к созданию новых лекарственных препаратов.

Явление неферментативного фибринолиза было изучено в клинических условиях при ишемической болезни сердца, гипертонии, токсическом зобе, аллергических состояниях, почечных и печеночных заболеваниях, злокачественных новообразованиях, акушерских кровотечениях. Полученные авторами результаты имеют практическое значение, в частности в области диагностики и профилактики ряда осложнений при различных заболеваниях человека.

Открытие зарегистрировано 20 декабря 1979 г. с приоритетом 23 сентября 1964 г. Формула открытия: «Установлено неизвестное ранее явление ферментативного фибринолиза в организме человека и животных, заключающееся в том, что при естественной активации противосвертывающей системы организма происходит растворение в крови нестабилизированного фибрина, обусловленное образованием комплексных соединений гепарина, приводящим к антиполимеризационному действию на фибрин-мономер».

Явление ядерной прецессии нейтронов

В. Г. Барышевский (Белорусский ун-т) и М. Д. Подгорецкий (Объединенный ин-т ядерных исследований) открыли неизвестное ранее явление ядерной прецессии нейтронов. Исследование взаимодействия нейтронов с веществом позволяет получать ценную информацию о фундаментальных свойствах ядер и атомов, а также самого вещества. Существование, так распространение нейтронов происходит по волновым законам, вследствие чего характер прохождения нейтроном через вещество напоминает прохождение света. Так, для нейтронов имеют место преломление на границе двух сред, полное внутреннее отражение, дифракция. По этой причине область нейтронной физики, занимающаяся изучением поведения нейтронов в веществе, носит название «нейтронная оптика». Оказывается, что аналогия нейтронной оптики с обычной оптикой, несмотря на резкое различие свойств и характера взаимодействия нейтронов и фотонов с веществом, простирается чрезвычайно далеко. Так, выяснилось, что и для нейтронов имеются явления, аналогичные явлениям, возникающим при прохождении света через оптически анизотропные среды. В первую очередь здесь следует отметить явление ядерной прецессии спина (механического момента) нейтронов, весьма аналогичное эффекту Фарадея (эффекту вращения плоскости поляризации света в веществе, помещенном в магнитное поле).

Авторы теоретически доказали, что, если в веществе с поляризованными ядрами, т. е. ядрами, механический момент (спин) которых ориентирован в одну сторону, движутся нейтроны, то ядерные силы, действующие между нейтронами и ядрами, приводят к вращению направления спина нейтрона вокруг направления ориентации спинов ядер с некоторой, строго определенной, характерной для каждого вещества, частотой. Хорошо известно, что вследствие наличия у нейтрона магнитного момента спин нейтрона вращается со строго определенной частотой, если нейтрон движется в магнитном поле. Поэтому ядерная прецессия спина внешне выглядит так, как будто в веществе с поляризованными ядрами на нейтрон действует магнитное поле. Однако, если по частоте

ядерной прецессии вычислить величину такого поля, то окажется, что оно на несколько порядков больше магнитного поля, которое порождают в веществе магнитные моменты ориентированных ядер. Иными словами, ядерные силы приводят к тому, что в поляризованном веществе на нейтрон действует некоторых эффективное квазимагнитное поле ядерного, а не электромагнитного происхождения. Квази-магнитный характер указанного ядерного поля особенно ярко проявляется, если заставить спины ядер вращаться. В этом случае оказывается, что в мишенях с поляризованными ядрами можно вызвать резонансную переориентацию спина нейтрона, внешне вполне аналогичную переориентации, возникающей при парамагнитном резонансе в обычных магнитных полях. Следует подчеркнуть, что из-за короткодействующего характера ядерных сил явление ядерной прецессии нейтронов возможно только вследствие существования волнового, интерференционного характера взаимодействия нейтронов со всей совокупностью ядер и, таким образом, представляет собой макроскопическое квантовое явление.

Установленное авторами явление послужило основой реализованного и все более широко применяемого точного метода измерения характеристик ядерных амплитуд рассеяния нейтронов при их взаимодействии с поляризованными ядрами вещества. Явление позволяет получать качественно новую информацию о фундаментальных свойствах вещества при низких температурах, об электрических и магнитных полях, действующих на ядра в веществе. На его основе разработаны методы измерения сверхнизких температур, величины поляризации ядерных мишеней и процессов спиновой релаксации.

Открытие зарегистрировано 20 декабря 1979 г. с приоритетом 3 апреля 1964 г. Формула открытия: «Теоретически установлено неизменно ролеу явление ядерной прецессии нейтронов, заключающееся в том, что при прохождении нейтронов через вещество с поляризованными ядрами возникает прецессия спинов нейтронов вокруг направления поляризации ядер вещества, обусловленная ядерным взаимодействием нейтронов с ядрами». В. Савелкин, Ю. Брезгин, Н. Кобозева, В. Лыткин, З. Маркова, В. Поточкий.

КОСМИЧЕСКИЕ ИССЛЕДОВАНИЯ, ВЫПОЛНЕННЫЕ В СОВЕТСКОМ СОЮЗЕ в 1979 г.

В 1979 г. продолжался полет в околоземном космическом пространстве орбитальной научной станции «Салют-6», на борту которой работал экипаж корабля «Союз-32». Осуществлен полет космического корабля «Союз-33», пилотируемого советско-болгарским экипажем. В ходе полета станции «Салют-6» грузовые транспортные корабли «Прогресс-5», «Прогресс-6» и «Прогресс-7», а также беспилотный корабль «Союз-34» доставляли на станцию топливо и различные грузы. Состоялся запуск усовершенствованного транспортного корабля «Союз-Т» в беспилотном варианте. Выполнен комплекс научных, научно-технических и прикладных работ с применением искусственных спутников Земли (ИСЗ).

Орбитальная научная станция «Салют», космические корабли «Союз» и «Прогресс»

«Салют-6», «Союз-32» — «Союз-34», «Прогресс-5» — «Прогресс-7». Орбитальная научная станция «Салют-6» была выведена на околоземную орбиту 29 сентября 1977 г. В соответствии с программой исследования космического пространства в 1977 г. и 1978 г. на ее борту работали 6 экипажей космонавтов. В ходе полета н.и. комплекса «Салют-6» — «Союз» успешно осуществлены две самые длительные в истории освоения космоса экспедиции продолжительностью 96 и 140 суток (см. Ежегодник БСЭ 1978 г., с. 487, 488 и Ежегодник БСЭ 1979 г., с. 451—457).

25 февраля в 14 час 54 мин на космодроме Байконур состоялся запуск космического корабля «Союз-32», пилотируемого экипажем в составе командира корабля В. А. Ляхова и бортинженера В. В. Рюмина. 26 февраля в 16 час 30 мин была осуществлена стыковка «Союза-32» с орбитальной станцией «Салют-6». Корабль пристыковался к узлу, расположенному на переходном отсеке станции. После перехода в помещенные станции космонавтов Ляхова и Рюмина на околоземной орбите вновь стал функционировать н.и. комплекс «Салют-6» — «Союз». 1 марта с помощью двигательной установки «Союза-32» была проведена коррекция траектории движения комплекса. В результате коррекции его полет стал проходить на высотах 308—338 км.

В связи с тем, что станция «Салют-6» находилась в космическом пространстве около полутора лет, экипаж провел дополнительное обследование бортовых систем, приборов и научной аппаратуры станции при работе в пилотируемом режиме. Результаты этого обследования позволили определить объем профилактических и необходимых ремонтно-восстановительных мероприятий.

12 марта состоялся запуск автоматического грузового транспортного корабля «Прогресс-5», который спустя двое суток пристыковался к «Салюту-6». Грузовой корабль доставил на орбиту топливо для объединенной двигательной установки станции, оборудование, аппаратуру, материалы для обеспечения жизнедеятельности экипажа, проведения научных исследований и экспериментов, а также почту. Среди доставленных грузов имелись элементы и отдельные блоки агрегатов, предназначенные для проведения профилактических и ремонтно-восстановительных мероприятий.

В конце работы на борту «Салюта-6» экипажа второй длительной экспедиции — космонавтов Коваленка и Иваненкова были отмечены некоторые отклонения контрольных параметров в пневмоагрегатах системы наддува объединенной двигательной установки (ОДУ). Причина отклонений — повреждение подвижной мембраны, разделяющей жидкое горючее и газообразный азот внутри одного из трех баков горючего. При длительном пребывании в космосе это могло бы привести к нарушению нормального функционирования ОДУ.

Для выполнения ремонтно-профилактических мероприятий с ОДУ экипаж осуществил 16 марта закрутку орбитального комплекса вокруг поперечной оси, что обеспечило разделение горючего и азота в неисправном баке за счет центробежных сил. После этого большая часть топлива была перелита в другой бак горючего, а остаток с включениями газа — в свободную емкость «Прогресса-5». Затем был открыт клапан в космическое пространство для окончательного освобождения бака и связанных с ним трубопроводов от остатков горючего. В последующие 7 дней продолжалась очистка бака и магистралей путем вакуумирования и продувки азотом. На заключительном этапе ремонтно-профилактических мероприятий с ОДУ бак горючего был заполнен сжатым азотом и выключен из топливной системы. Дальнейшая работа ОДУ станции полностью обеспечивалась горючим из двух др. баков.

За время полета комплекса «Салют-6» — «Союз-32» — «Прогресс-5», продолжавшегося 21 день, космонавты осуществили также разгрузку корабля «Прогресс-5», демонтировали использованное оборудование станции «Салют-6» и перенесли его в грузовой отсек транспортного корабля. Выполняя необходимые ремонтно-восстановительные работы, экипаж демонтировал электронагревательную печь «Кристалл», на которой было выполнено более 40 экспериментов, и на ее место поставил новую установку «Кристалл». На пульте управления станцией космонавты установили новое командно-сигнальное устройство и бортовые часы. Был заменен один из пульта управления научной аппаратурой.

За время длительного активного функционирования станции происходило снижение емкости источников электрической энергии. С целью восстановления параметров системы электропитания экипаж подключил дополнительный блок химических батарей. Для обнаружения минимальных примесей окиси углерода в помещениях станции в рабочем отсеке были установлены новые датчики системы «Сигнал».

Космонавты выполнили операции по настройке переносной цветной телекамеры, переставили бортовой секстант с одного иллюминатора на другой, заменили эластичную оболочку душевой установки, провели испытания системы космической связи, обеспечивающей передачу телевизионного изображения с Земли на орбитальную станцию, выполнили работы по установке и испытаниям автономной радиотехнической системы «Кольцо», предназначенной для ведения переговоров космонавтов между собой и с операторами Центра управления полетом, установили в одном из отсеков комплекса малогабаритный гамма-телескоп «Елена» и провели его первые тестовые включения. После выполнения подготовительных операций, включающих откачку газа наддува и проверку запорочных магистралей и оборудования, была проведена дозаправка ОДУ станции окислителем из баков грузового корабля. 30 марта и 2 апреля с использованием двигательной установки корабля «Прогресс-5» осуществлены две коррекции траектории движения орбитального комплекса.

Отделившись 3 апреля от комплекса «Салют-6» — «Союз-32» корабль «Прогресс-5» совершал автономный полет до 5 апреля, после чего сошел с орбиты, вошел в плотные слои атмосферы над заданным районом Тихого океана и прекратил существование.

10 апреля в 20 час 34 мин на космодроме Байконур состоялся запуск космического корабля «Союз-33». Его пилотировал международный экипаж — командир корабля, летчик-космонавт СССР Н. Н. Рукавишников и космонавт-исследователь, гражданин НРБ Г. Иванов. Программа полета предусматривала стыковку «Союза-33» с комплексом «Салют-6» — «Союз-32» и проведение совместных исследований и экспериментов с космонавтами Ляховым и Рюминым.

11 апреля в 21 час 54 мин было начато сближение корабля с орбитальным комплексом. В процессе сближения возникли отклонения от штатного режима в работе сближающе-корректирующей двигательной установки корабля «Союз-33», и стыковка со станцией «Салют-6» была отменена. Космонавты Рукавишников и Иванов возвратились на Землю 12 апреля в 19 час 35 мин. СА корабля «Союз-33» совершил мягкую посадку в 320 км юго-восточнее Джезказгана.

13 мая был произведен запуск автоматического грузового транспортного корабля «Прогресс-6», который 15 мая пристыковался к пилотируемому комплексу «Салют-6» — «Союз-32», доставив на орбиту топливо для ОДУ станции, оборудование, аппаратуру, материалы для обеспечения жизнедеятельности экипажа и проведения научных исследований и экспериментов, почту.

За время полета грузового корабля в составе орбитального комплекса, продолжавшегося 24 дня, выполнен большой объем работ. Космонавты разгрузили «Прогресс-6», демонтировали и перенесли в грузовой отсек корабля используемое оборудование станции. Проведены дозаправки емкостей ОДУ горючим из баков «Прогресса-6» и дополнительный наддув отсеков орбитального комплекса воздухом из баллонов транспортного корабля.

22 мая, 4 и 5 июня с использованием двигательной установки корабля «Прогресс-6» осуществлены три коррекции траектории полета пилотируемого комплекса. В результате этих маневров полет комплекса стал проходить на высотах 358—371 км.

6 июня в 21 час 13 мин состоялся запуск беспилотного космического корабля «Союз-34». В ходе двухсуточного автономного полета корабль совершал маневры по командам Центра управления. При этом проводилась контрольная проверка работы сближающе-корректирующей двигательной установки, доработанной в связи с замечаниями, возникшими во время полета космического корабля «Союз-33». На всех этапах маневрирования двигательная установка и бортовые системы «Союза-34» функционировали нормально. 8 июня «Союз-34» вошел в зону действия бортовых автоматических систем сближения корабля и станции «Салют», которые обеспечили поиск, сближение, причаливание и стыковку (в 23 час 02 мин) космических аппаратов.

Перед маневрами дальнего сближения «Союза-34» со станцией грузовой корабль «Прогресс-6» утром 8 июня отстыковался от орбитального комплекса, освободив стыковочный узел, расположенный на агрегатном отсеке станции, и совершал затем автономный полет, который закончился 9 июня.

Космический корабль «Союз-32», доставивший на орбитальную станцию космонавтов Ляхова и Рюмина, функционировал в условиях космического полета в течение 109 дней. Дважды с помощью двигательной установки корабля выполнялась коррекция траектории движения пилотируемого комплекса.

13 июня в 12 час 51 мин «Союз-32» был отстыкован от станции «Салют-6». После проверки работоспособности его бортовых систем в автономном полете была включена тормозная двигательная установка. По окончании работы двигателя произошло разделение отсеков корабля, и СА перешел на траекторию спуска. В 19 час 18 мин СА корабля «Союз-32» совершил мягкую посадку в 295 км северо-западнее Джезказгана. На Землю были доставлены материалы проведенных исследований, в частности кассеты с кинофотопленкой, капсулы с веществами, полученными при выполнении экспериментов по космическому материаловедению, вкладыши с биологическими объектами. Возвращены также отдельные элементы и блоки научной аппаратуры и оборудования, выработавшие ресурс за время длительного функционирования станции, для последующего

детального анализа их в научных и проектно-конструкторских организациях.

Для освобождения стыковочного узла со стороны агрегатного отсека с целью обеспечения возможности проведения транспортных операций по снабжению станции, а также выполнения экспериментов и исследований в соответствии с принятой программой, 14 июня была осуществлена перестыковка корабля «Союз-34». При подготовке к перестыковке космонавты Ляхов и Рюмин проверили бортовые системы комплекса, затем перешли в корабль и закрыли переходный люк.

В 19 час 18 мин «Союз-34» отделился от «Салюта-6» и отошел от станции на расстояние 100 м. В расчетное время были включены системы взаимного поиска и сближения космических аппаратов. Орбитальная станция совершила разворот, после чего были осуществлены причаливание и стыковка корабля «Союз-34» к стыковочному узлу на переходном отсеке станции. Команды на отделение корабля от станции и включение системы взаимного поиска и сближения были выданы космонавтами Ляховым и Рюминым. Они также четко выполнили вручную операции по ориентации корабля и уравнивали его движением до включения автоматической системы причаливания. Экипаж непрерывно контролировал процессы причаливания и стыковки. После проверки герметичности стыковочного узла космонавты перешли в поместье станции.

В соответствии с программой обеспечения длительного функционирования орбитального и.и. комплекса «Салют-6» — «Союз-28» июня состоялся запуск автоматического грузового транспортного корабля «Прогресс-7». 30 июня «Прогресс-7» пристыковался к стыковочному узлу, расположенному на агрегатном отсеке «Салюта-6» и в течение 18 дней совершал полет в составе орбитального пилотируемого комплекса. За этот период космонавты Ляхов и Рюмин разгрузили корабль, демонтировали используемое оборудование станции «Салют-6» и поместили его в грузовой отсек корабля «Прогресс-7». Проводились дозаправка емкостей ОДУ станции топливом и дополнительный наддув отсеков орбитального комплекса воздухом. С помощью двигателя грузового корабля изменена орбита комплекса. После коррекции параметры орбиты комплекса «Салют-6» — «Союз-34» — «Прогресс-7» имели следующие значения: максимальное удаление от поверхности Земли — 411 км; минимальное удаление от поверхности Земли — 399 км; период обращения — 92,46 мин; наклонение — 51,6°. 18 июля «Прогресс-7» отделился от пилотируемого комплекса и 20 июля завершил полет.

Кораблем «Прогресс-7» на станцию был доставлен космический радиотелескоп КРТ-10, состоящий из зеркальной параболической антенны диаметром 10 м, многокашальной высокочувствительной приемной аппаратуры, системы точной временной привязки и регистрации данных.

Космонавты смонтировали радиотелескоп в промежуточной камере станции «Салют-6». После расстыковки и отхода корабля «Прогресс-7» от пилотируемого комплекса было произведено выдвигание элементов конструкции радиотелескопа в открытое космическое пространство и раскрытия его антенны. С помощью телевизионной камеры, установленной на «Прогресс-7», специалисты наблюдали и контролировали процесс выдвигания и раскрытия антенны.

Выведенный на орбиту радиотелескоп предназначался для проведения астрофизических и геофизических исследований в интересах науки и народного х-ва, а также для отработки методов и конструкций космических радиотелескопов и их систем. Для проведения радиоастрономических исследований совместно с КРТ-10 использовался также новый наземный радиотелескоп с зеркальной антенной диаметром 70 м Центра дальней космической связи в Крыму.

После окончания работ с радиотелескопом 9 августа при отделении его раскрытой антенны от станции возникли колебания антенны, которые привели к частичному зацеплению ее конструкции за выступающие элементы агрегатного отсека. Так как полное отделение антенны не произошло, было принято решение об отводе антенны космонавтами во время выхода в открытый космос.

15 августа в 17 час 16 мин Ляхов и Рюмин открыли люк переходного отсека. Бортинженер вышел на внешнюю поверхность станции и по поручению переместился вдоль всей станции к торцевой поверхности агрегатного отсека. В это время Ляхов, выйдя из переходного отсека, помогал Рюмину в выполнении запланированных операций.

Боринженер приблизился к месту зацепления антенны и с помощью специального инструмента освободил ее. После этого он сообщил антенне ускорение относительно станции для отхода ее в свободное космическое пространство.

В процессе выхода космонавты демонтировали с внешней стороны поверхности и перенесли в станцию приборы системы регистрации микрометеоров и панели с образцами различных конструкционных, оптических, теплозащитных и полимерных материалов. Часть этого оборудования находилась в открытом космосе со времени выведения станции на околоземную орбиту 29 сентября 1977 г., а другая — была установлена космонавтами Коваленком и Иванченковым во время их выхода из станции в июле 1978 г.

Псле завершения запланированных работ Ляхов и Рюмин возвратились в переходной отсек, произвели его надув и, сняв скафандры, перешли в помещение станции. Общее время пребывания Ляхова и Рюмина в условиях открытого космического пространства составило 1 час 23 мин. В процессе выхода в открытый космос были продолжены испытания скафандров и их систем, отработывалось взаимодействие космонавтов и проверялись новые инструменты и приспособления, предназначенные для выполнения монтажных работ вне станции.

16 августа с помощью двигательной установки корабля «Союз-34» была проведена коррекция траектории движения комплекса «Салют-6» — «Союз-34», и полет стал проходить на высотах 386—411 км.

В заключительные дни работы на борту орбитального комплекса космонавты Ляхов и Рюмин подготовили станцию к полету в автоматическом режиме, проверили бортовые системы транспортного корабля, уложили в СА материалы проведенных исследований и экспериментов.

Совершив самый длительный в истории орбитальный шлютовой полет продолжительностью 175 суток, они возвратились на Землю 19 августа в 15 час 30 мин. СА корабля «Союз-34» с Ляховым и Рюминым на борту произвел мягкую посадку в 170 км юго-восточнее Джезказгана. Станция «Салют-6» продолжила полет в автоматическом режиме.

Экипаж третьей основной экспедиции выполнил широкий комплекс научно-технических и медико-биологических исследований и экспериментов. По программе исследований природных ресурсов Земли и изучения окружающей среды Ляхов и Рюмин регулярно проводили визуальные наблюдения и фотографирование земной поверхности. Они провели съемку отдельных районов территории СССР (Украины, Нижнего Поволжья, Каспийского моря, Кавказа, Южного Урала, Казахстана, Забайкалья, Дальнего Востока) и акватории Мирового океана. Съемка осуществлялась многозональным космическим фотоаппаратом МКФ-6М и широкоформатным топографическим фотоаппаратом КАТЭ-140. Полоса обзора фотоаппарата КАТЭ-140 — 450 км, один отснятый кадр охватывает 200 000 км². На таком снимке может быть одновременно зафиксировано, например, несколько крупных районов или областей, практически вся акватория таких морей, как Азовское или Аральское. Информация, получаемая при помощи КАТЭ-140, дает возможность точно определить координаты любых точек поверхности Земли на больших пространствах, картировать обширные территории, вести изучение рельефа местности, геологического строения крупных регионов, следить за эрозией почв, состоянием настигов и лесов и т. д.

С помощью болгарского электрофотометра «Дуга» проводились исследования оптических явлений в атмосфере — полярных сияний, среднесиротных красных дуг, экваториальных свечений и др. Разработанный болгарскими учеными спектрофотометр «Спектр-15» использовался для получения спектральных характеристик различных участков земной поверхности, изучения физических процессов, протекающих в земной атмосфере, определения ее загрязненности, особенно вблизи крупных промышленных районов, измерения оптических характеристик илломинаторов станции и др.

Продолжались эксперименты с субмиллиметровым телескопом БСТ-1М. На основе анализа результатов, полученных экипажами первых двух основных экспедиций, была переработана методика измерений, изготовлен и доставлен кораблем «Прогресс-5» дополнительный блок телескопа. Экипаж третьей основной экспедиции смонтировал новое устройство и провел несколько сеансов работы с телескопом, подтвердивших работоспособность его систем, сохраняющуюся в течение более 1,5 лет. Наблюдениями с БСТ 1М обнаружены неизвестные ранее мелкомасштабные флюктуа-

ции яркости субмиллиметрового излучения атмосферы Земли в тропической зоне, связанные с областями зарождения циклонов. В дополнительном канале телескопа приемником ультрафиолетового излучения проведены измерения заходов ярких звезд за горизонт Земли с целью изучения озонового слоя.

Важной частью научной программы были работы с радиотелескопом КРТ-10. Впервые смонтированный в космос крупный радиотелескоп открыл новое перспективное направление исследований — космическую радиоастрономию. Реализованная в ходе работы с радиотелескопом радиоастрономическая антенная система с базой Земли — космос, размеры которой превышают диаметр земного шара, является первым шагом в создании будущих радиointерферометров с величиной базы, превышающей диаметр Земли, и соответственно намного большим разрешением, чем это возможно на Земле. Монтаж радиотелескопа на орбите знаменует и первый шаг в новом направлении космической технологии — создании больших сборных и раскладных конструкций, обладающих заданной формой и высокой точностью ориентации в пространстве.

По программе космического материаловедения на борту орбитального комплекса выполнено св. 50 экспериментов по получению в невесомости монокристаллов полупроводниковых материалов, металлических сплавов и соединений. В условиях космического вакуума и невесомости успешно проведены эксперименты по нанесению металлических покрытий методом испарения с последующей конденсацией.

В рамках программы международного сотрудничества Советского Союза в изучении и освоении космического пространства космонавты провели серию советско-болгарских технологических экспериментов, объединенных названием «Пирин». На установке «Кристалл» исследовалась диффузия в жидких металлах в условиях невесомости, а на установке «Сплав» был выполнен эксперимент с целью получения ценных металлов с малым удельным весом и сравнительно высоким механическим характеристиками. Выполнена также серия совместных советско-французских технологических экспериментов под общим названием «Эльма». Десять ампул с исследуемыми веществами, изготовленные французской стороной, были доставлены на станцию «Салют-6» кораблем «Прогресс-5». Цель экспериментов «Эльма» — изучение влияния невесомости и микрогравитации на образовании кристаллов различных веществ, в т. ч. полупроводников, магнитных материалов, металлических соединений.

Важной частью программы полета явились технические эксперименты по отработке новых систем и приборов, которые найдут применение в перспективных орбитальных станциях и космических кораблях. Впервые в практике космических полетов была введена в действие и широко использовалась система двусторонней телевизионной связи.

За время полета накоплен обширный материал наблюдений и исследований состояния здоровья экипажа. Космонавты ежедневно сообщали результаты самонаблюдений, ежедневно — данные о проведенных ими медицинских и физиологических исследованиях. Не реже одного раза за 10 дней проводились «дни медицинских исследований» с передачей на Землю телеметрической информации.

Питание в полете осуществлялось по 6-дневному меню из продуктов 70 наименований. Калорийность суточного рациона 3100 ккал. В ходе полета грузовые корабли доставляли на станцию свежие продукты. Для питья употреблялась вода, консервированная ионами серебра. Кроме того, на станции работала система регенерации воды, обеспечивавшая экипаж горячей водой. Водопотребление в среднем составило 1,4—1,8 л/сут на человека.

В соответствии с режимом труда и отдыха на проведение экспериментов и др. работу отводилось 8 часов, для сна — 9, на 4-разовое питание — 2,5, на физическую тренировку — 2,5, личное время — 2.

Начиная с четвертого дня полета экипаж ежедневно утром и вечером выполнял физические тренировки на велоэргометре и тренажере типа treadbana с бегущей дорожкой, оборудованной системой притяжения, создающей нагрузку по продольности оси тела ок. 50 кг. Дополнительно ежедневно выполнялись силовые упражнения с амортизаторами и резиновыми битами. В основу тренировок был положен циклический принцип дозирования нагрузки — 3 дня тренировки и 1 день активного отдыха. Учитывая опыт предыдущих полетов особое внимание обращалось на отработку силовых и координационных навыков.

Последние 3 недели до окончания полета проводились тренировки с приложением отрицательного давления к нижней части тела. Комплекс профилактических медицинских мероприятий позволил поддерживать высокую работоспособность и хорошее состояние здоровья экипажа.

Выполненные во время и после полета медицинские исследования показали, что человек может не только приспособиться к полугодовому пребыванию в условиях космического полета, но активно работать и выполнять сложные научно-технические эксперименты и работу вне космического корабля. В состоянии здоровья космонавтов не было выявлено существенных сдвигов, препятствующих планомерному увеличению продолжительности полетов.

На борту станции «Салют-6» продолжались также исследования по изучению развития биологических объектов в условиях невесомости и искусственной гравитации.

«Союз-Т» 16 декабря в 15 час 30 мин был произведен запуск транспортного корабля «Союз-Т» в беспилотном варианте, предназначенного для проведения транспортных операций по обеспечению функционирования орбитального комплекса «Салют» — «Союз». На усовершенствованном корабле «Союз-Т», созданном на базе пилотируемого корабля «Союз», были установлены новые бортовые системы, в т. ч. системы радиосвязи, ориентации, управления движением, бортовой вычислительный комплекс.

19 декабря в 17 час 05 мин транспортный корабль «Союз-Т» пристыковался к научной станции «Салют-6» со стороны переходного отсека. Для выхода корабля на монтажную орбиту были проведены коррекции траектории его движения. Процессы взаимного поиска, сближения, причаливания и стыковки космических аппаратов осуществлялись по командам из Центра управления и с помощью бортовых автоматических систем корабля и станции.

По данным траекторных измерений, параметры орбиты космического комплекса «Салют-6» — «Союз-Т» составляли: высота апогея 360 км, высота перигея 342 км, наклонение 51,6°, период обращения — 91,3 мин.

В совместном полете транспортного корабля и научной станции проводились испытания новых бортовых систем, агрегатов и элементов конструкций корабля. Дважды была проведена коррекция траектории движения орбитального комплекса с использованием двигательной установки «Союз-Т». После расстыковки космических аппаратов 24 марта 1980 г. в 00 час 04 мин были проведены заключительные испытания корабля в различных режимах автономного полета. 26 марта 1980 г. СА «Союз-Т» совершил управляемый спуск и мягкую посадку в заданном районе территории СССР. Успешно проведенные 100-суточные испытания транспортного корабля «Союз-Т» являются очередным шагом на пути развития и совершенствования отечественной космической техники.

Искусственные спутники Земли

«Космос». Продолжались запуски ИСЗ серии «Космос», в 1979 г. выведены на околоземные орбиты 79 спутников (см. таблицу). 12 февраля был произведен запуск ИСЗ «Космос-1076», который предназначался для отработки методов получения оперативной информации о Мировом океане. Цель запусков ИСЗ «Космос-1099, 1102, 1105, 1106, 1108, 1115, 1118, 1122, 1123, 1127» — проведение исследований природных ресурсов Земли в интересах различных отраслей народного х-ва СССР и международного сотрудничества.

25 сентября состоялся запуск биологического спутника «Космос-1129», полет которого продолжался 19,5 суток. На борту спутника, предназначенного для продолжения исследований влияния факторов космического полета на живые организмы, были установлены экспериментальные системы с различными биологическими объектами (млекопитающие животные, насекомые, растения, культуры клеток), а также радиационно-физическая аппаратура. В проведении исследований приняли участие специалисты НРБ, ВНР, ГДР, ПНР, СССР, ЧССР, США и Франции.

В экспериментах использовалось 38 белых крыс. 30 из них были помещены в индивидуальные «помещения», в которых автоматически обеспечивалась четырехразовое кормление, водоснабжение, вентиляция регенерированным воздухом, удаление отходов жизнедеятельности, освещение и т. п. Оперативная оценка состояния животных и получение научной информации осуществлялись с помощью электронной системы контроля двигательной активности, а также по сигналам живительных некоторым животным миниатюрных устройств, измеряющих температуру тела.

Во время полета ИСЗ «Космос-1129» был выполнен ряд научных экспериментов. Назначение эксперимента «Поведение» — изучение состояния высших отделов головного мозга животных в космическом полете. В эксперименте «Биоритм» исследовался характер перестройки у животных суточной периодики некоторых физиологических процессов. В задачу эксперимента «Онтогенез» входило изучение возможности оплодотворения и развития плода у млекопитающих в условиях невесомости. Изучению хода эмбрионального развития в невесомости был посвящен эксперимент «Инкубатор». Во время полета предполагалось инкубировать 60 яиц японского перепела. В эксперименте «Теплообмен» проведено дальнейшее изучение процессов теплообмена в невесомости, имеющих важное значение при разработке систем жизнеобеспечения.

Задачей эксперимента «Гравитационная преференция» являлось определение величины силы тяжести, предпочтительной насекомыми для жизни и развития потомства. Во время полета плодовыми мухам-дрозофилам была предоставлена возможность выбрать место для откладывания яиц в любой из трех зон с разными величинами искусственной силы тяжести, создаваемой с помощью центрифуги.

На автоматической установке для выращивания высших растений из семян проводилась фотосъемка в целях изучения влияния факторов космического полета на формирование и динамику роста кукурузы, льна, хибинской капусты и др. растений.

Подготовленный специалистами США и проводимый совместно с советскими учеными эксперимент с культурами растительных клеток имел целью подтвердить способность изолированных соматических клеток растений к нормальному развитию в невесомости, а также исследовать интенсивность обмена веществ в опухолевых растительных клетках.

Советско-французским радиобиологическим экспериментом «Биоблок» были продолжены начатые в предыдущих полетах биоспутников работы по оценке радиационной опасности тяжелых ядер галактического космического излучения. В эксперименте, проводимом специалистами СССР и США, определялись характеристики потоков такого вида излучения внутри биоспутника.

Основной частью радиационно-физических исследований на ИСЗ «Космос-1129» являлось дальнейшее изучение электростатической защиты от воздействия заряженных частиц космического пространства. В ходе эксперимента оценивалась работоспособность установленного на приборном отсеке спутника унифицированного модуля электростатической защиты при рабочем напряжении на электроде 300 киловольт. С помощью подобных модулей в дальнейшем можно будет экранировать наиболее уязвимые в радиационном отношении части космических аппаратов.

«Интеркосмос-19». В соответствии с программой сотрудничества социалистических стран в области исследования и использования космического пространства 27 февраля был осуществлен запуск ИСЗ «Интеркосмос-19», предназначенного для комплексных исследований приземной плазмы выше главного максимума ионосферы. Этот эксперимент, проводимый в ходе реализации Международного научного проекта по изучению магнитосферы Земли, имел своей целью исследование структуры внешней ионосферы и происходящих в ней процессов, уточнение взаимодействия атмосферы Земли с волновым излучением Солнца и корпускулярными потоками, а также изучение некоторых особенностей ионосферного распространения радиоволн. При этом учитывалась возможность одновременных измерений, осуществляемых на борту ИСЗ «Интеркосмос-19» с измерениями, проводимыми на борту ИСЗ «Интеркосмос-18», ИСЗ «Прогноз-7», ИСЗ «GOES», а также наземными станциями по общей согласованной программе.

ИСЗ «Интеркосмос-19» (рис. 1) представляет собой ориентированный на Землю космический аппарат. Он выполнен в виде герметичного контейнера, корпус которого является основным силовым элементом спутника, и расположенной вокруг него солнечной батареи. Данный ИСЗ создан на основе автоматической универсальной орбитальной станции (АУОС), специально разработанной для проведения широкой программы научных и прикладных исследований. Конструкция АУОС предусматривает возможность установки в качестве полезного груза различные комплексы приборов общей массой до 250 кг.

Внутри герметичного контейнера была установлена аппаратура служебных систем и электронные блоки научной аппаратуры. Наружная поверхность использовалась в



Рис. 1. ИСЗ «Интеркосмос-19»: 1 — отсек служебной аппаратуры; 2 — панели солнечной батареи; 3 — отсек научной аппаратуры; 4 — датчик спектрометра мягких электронов; 5 — антенна радиотелеметрической системы; 6 — антенны радиостанции «Маяк»; 7 — антенны спутниковой системы импульсного зондирования ионосферы; 8 — магнитная и электрические антенны анализатора низких частот; 9 — датчик электронной температуры; 10 — антенна радиоспектрометра и анализатора высоких частот; 11 — сферическая полая ловушка; 12 — антенна анализатора высоких частот и ЕТМС; 13 — антенны командной радиолинии; 14 — гравитационно-демпфирующее устройство; 15 — антенна ЕТМС.

качестве излучательной поверхности системы терморегулирования.

Солнечная батарея выполнена в виде комбинации двух усеченных восьмигранных пирамид, обращенных вершинами в сторону, противоположную направлению на Землю. Это обеспечивает энергетические характеристики неориентированной батареи, близкие к оптимальным. Под батареями в ее сложном положении размещаются штанги с элементами служебных систем и штанги с выносными датчиками научной аппаратуры. Для установки датчиков научной аппаратуры используется также зона на корпусе герметичного контейнера в его нижней части. Противоположная часть корпуса используется для крепления панелей солнечной батареи, датчиков и антенн служебных систем, гравитационно-демпфирующего устройства и элементов стыковки с ракетой-носителем.

Унифицированный аппаратный комплекс служебных систем ИСЗ «Интеркосмос-19» включает в себя командно-программно-траекторную радиолинию, радиотелеметрическую систему, магнитогравитационную систему ориентации, аппаратуру определения ориентации спутника, систему электропитания, систему терморегулирования и др. средства.

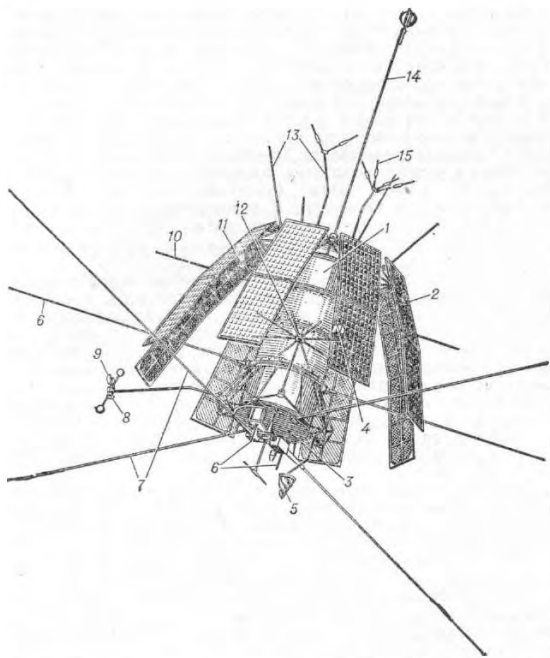
На ИСЗ «Интеркосмос-19» установлена следующая научная аппаратура: спутниковая система импульсного зондирования ионосферы, предусматривающая возможность использования 338 частот для получения частотно-дистанционных ионограмм (СССР); зондовая аппаратура для измерения электронной и ионной концентрации и электронной температуры (НРБ, СССР); высокочастотный зонд для определения электронной температуры и распределения скоростей тепловых электронов (СССР, ЧССР); анализаторы низких частот (СССР, ЧССР) и высоких частот (СССР); радиоспектрометр для исследования волновых явлений

(ПНР); спектрометр низкоэнергичных электронов (СССР); регистратор космической радиации (СССР); оптический электрофотометр (НРБ); когерентная радиостанция «Маяк» (ЧССР); единая аналоговая телеметрическая система (ЕТМС-А) (ВНР, ПНР, СССР и ЧССР).

«Интеркосмос-20». 1 ноября был произведен запуск ИСЗ «Интеркосмос-20». Цель запуска — проведение отработки методов комплексного изучения Мирового океана и поверхности Земли, а также систем автоматического сбора научной информации с морских и наземных экспериментальных станций. На борту спутника размещались научная аппаратура и телеметрическая система сбора и передачи информации, созданные специалистами ВНР, ГДР, СРР, СССР и ЧССР.

«Молния». Для обеспечения эксплуатации системы дальней телефонно-телеграфной радиосвязи, а также передачи программ Центрального телевидения СССР на пункты сети «Орбита» и международного сотрудничества осуществлены запуски трех спутников «Молния-1» и двух спутников «Молния-3». Число наземных приемных станций «Орбита» доведено до 86.

«Радуга». 25 апреля был запущен очередной спутник связи «Радуга» (международный регистрационный индекс «Стационар-1») с бортовой ретрансляционной аппаратурой, предназначенной для обеспечения в сантиметровом диапазоне волн непрерывной круглосуточной телефонно-телеграфной радиосвязи и одновременно передач цветных и черно-белых программ Центрального телевидения на сеть станций «Орбита».

«Экран». 21 февраля и 3 октября были осуществлены запуски спутников телевизионного вещания «Экран» (рис. 2)



Рис. 2. Спутник телевизионного вещания «Экран».

(международный регистрационный индекс «Стационар-Т»). Бортовая ретрансляционная аппаратура этих спутников обеспечивает в дециметровом диапазоне волн передачу программ Центрального телевидения на сеть приемных устройств коллективного пользования.

«Горизонт». 6 июля и 28 декабря состоялись запуски спутников связи «Горизонт». На борту спутников установлена усовершенствованная многоствольная бортовая ретрансляционная аппаратура, предназначенная для обеспечения телефонно-телеграфной радиосвязи и передачи телевизионных программ, а также трехосная система точной ориентации на Землю, система энергоснабжения с независимым наведением и слежением солнечных батарей за Солнцем, система терморегулирования, радиотелеметрическая система для передачи на Землю данных о работе бортовых систем,

радиосистема для точного измерения параметров орбиты и управления спутником, система коррекции орбиты.

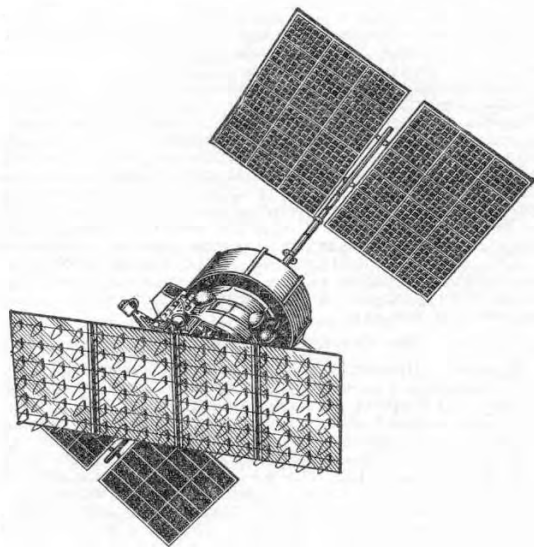
В 1980 г. через спутники связи «Горизонт» планируется трансляция телевизионных передач из Советского Союза с мест проведения спортивных состязаний 22-х Олимпийских игр.

Спутники «Горизонт» имеют международные регистрационные индексы «Стационар-4» и «Стационар-5».

«Метеор». Продолжались запуски метеорологических спутников. В течение года выведены на орбиты один ИСЗ «Метеор» и два ИСЗ «Метеор-2».

ИСЗ «Метеор» был выведен на солнечно-синхронную орбиту. Цель запуска — получение экспериментальной информации, необходимой для продолжения работ по изучению природных ресурсов Земли, отработки методов дистанционных измерений параметров подстилающей поверхности, а также для получения метеорологической информации, используемой в оперативной службе погоды.

На борту спутника наряду со штатной аппаратурой были установлены: сканирующая телевизионная аппаратура для получения изображений поверхности Земли в нескольких областях спектра и спектрометр-интерферометр, разработанный и изготовленный в ГДР для проведения совместных экспериментов по дистанционному зондированию атмосферы в рамках международного сотрудничества.

Во время полета усовершенствованных метеорологических спутников второго поколения «Метеор-2» продолжались испытания бортовой информационно-измерительной аппаратуры. На борту спутников были установлены комплексы оптико-механической сканирующей телевизионной аппаратуры для получения глобальных изображений облачности и подстилающей поверхности в видимом и инфракрасном диапазонах спектра как в режиме запоминания, так и в режиме непосредственной передачи, а также радиометрической аппаратуры для непрерывных наблюдений за пото-

Запуски космических аппаратов в СССР в 1979 г.

№ п/п	Дата запуска	Название аппарата	Высота в апоцентре, [км]	Высота в перигецентре, [км]	Наклонение орбиты, [град.]	Период обращения, [мин.]	Примечание
Январь							
1	11	«Космос-1070»	316	214	62,8	89,5	
2	13	«Космос-1071»	360	190	62,8	89,7	
3	16	«Космос-1072»	1030	983	83	105	
4	18	«Молния-3»	40806	474	62,8	736	
5	25	«Метеор»	656	628	98	97,4	
6	30	«Космос-1073»	350	187	62,8	89,6	
7	31	«Космос-1074»	258	203	51,6	88,8	
Февраль							
8	8	«Космос-1075»	521	475	65,8	94,6	
9	12	«Космос-1076»	678	647	82	97	
10	14	«Космос-1077»	651	629	81,2	97,3	
11	21	«Экран»	35780	0,35	1436		
12	22	«Космос-1078»	306	180	72,9	89	
13	25	«Союз-32»	283	244	51,6	89,6	Параметры орбиты после коррекции
14	27	«Космос-1079»	359	179	67,1	89,6	
15	27	«Интеркосмос-19»	996	502	74	99,8	
Март							
16	1	«Метеор-2»	908	857	81,2	102,3	
17	12	«Прогресс-5»	269	191	51,6	88,8	
18	14	«Космос-1080»	320	180	79,2	89,2	
19	15	«Космос-1081-1088»	1526	1455	74	115,4	Спутники выведены на орбиту одной ракетой-носителем
20	21	«Космос-1089»	1016	986	83	104,9	
21	31	«Космос-1090»	354	212	72,9	89,8	
Апрель							
22	7	«Космос-1091»	1024	985	83	105	
23	10	«Союз-33»	330	273	51,6	90,1	Параметры орбиты после выполненных маневров
24	12	«Космос-1092»	1021	983	83	105	
25	12	«Молния-1»	40590	656	62,9	733	
26	14	«Космос-1093»	650	625	81,3	97,3	
27	18	«Космос-1094»	457	437	65	93,3	
28	20	«Космос-1095»	404	209	72,9	90,3	
29	25	«Радуга»	36000	36000	0,4	1442	
30	25	«Космос-1096»	457	439	65	93,3	
31	27	«Космос-1097»	357	180	62,8	89,6	
Май							
32	13	«Прогресс-6»	268	193	51,6	88,8	
33	15	«Космос-1098»	382	180	72,9	89,8	
34	17	«Космос-1099»	274	224	81,4	89,2	
35	23	«Космос-1100, 1101»	230	199	51,6	—	Спутники выведены на орбиту одной ракетой-носителем
36	25	«Космос-1102»	288	222	81,4	89,2	
37	31	«Космос-1103»	396	264	62,8	90,8	
38	31	«Космос-1104»	1022	979	83	104,9	
Июль							
39	6	«Молния-3»	40769	473	62,5	735	
40	6	«Союз-34»	270	198	51,6	88,9	Беспилотный космический корабль
41	8	«Космос-1105»	281	223	81,4	89,2	
42	12	«Космос-1106»	264	222	81,4	89,1	
43	15	«Космос-1107»	328	209	72,9	89,5	
44	22	«Космос-1108»	272	224	81,3	89,1	
45	27	«Космос-1109»	40130	626	62,8	720	
46	28	«Прогресс-7»	270	193	51,6	88,8	
47	28	«Космос-1110»	833	792	74	101,4	
48	29	«Космос-1111»	353	264	63	90,4	



Рис. 3. Подготовка к запуску индийского ИСЗ «Бхаскара».

Продолжение табл.

№ п/п	Дата запуска	Название аппарата	Высота в апоцентре, [км]	Высота в перигеентре, [км]	Наклонение орбиты, [град.]	Период обращения, [мин.]	Примечание
Июль							
49	6	«Горизонт»	36550	36550	0,8	1477	
50	6	«Космос-1112»	552	345	50,7	93,4	
51	10	«Космос-1113»	350	180	65	89,5	
52	11	«Космос-1114»	558	507	74	95,2	
53	13	«Космос-1115»	263	222	81,4	89,1	
54	20	«Космос-1116»	649	608	81,2	97,1	
55	23	«Космос-1117»	349	187	62,8	89,6	
56	27	«Космос-1118»	273	222	81,4	89,1	
57	31	«Молния-1»	40860	470	62,8	737	
Август							
58	3	«Космос-1119»	267	222	81,3	89,1	
59	11	«Космос-1120»	376	181	70,4	89,8	
60	14	«Космос-1121»	375	180	67,2	89,7	
61	17	«Космос-1122»	260	218	81,4	89,1	
62	21	«Космос-1123»	266	221	81,4	89,1	
63	28	«Космос-1124»	40070	620	62,8	724	
64	28	«Космос-1125»	834	795	72,9	100,9	
65	31	«Космос-1126»	421	208	72,9	90,5	
Сентябрь							
66	5	«Космос-1127»	300	226	81,4	89,4	
67	14	«Космос-1128»	352	184	62,8	89,6	
68	25	«Космос-1129»	406	226	62,8	90,5	Спутник для биологических исследований
69	26	«Космос-1130-1137»	1515	1446	74	115	Спутники выведены на орбиту одной ракетой-носителем
70	28	«Космос-1138»	398	210	72,9	90,2	
Октябрь							
71	3	«Экран»	35557	35557	0,45	1424	
72	5	«Космос-1139»	357	212	72,9	89,9	
73	11	«Космос-1140»	818	781	74	101	
74	16	«Космос-1141»	1014	976	82,9	104,7	
75	20	«Молния-1»	40640	640	62,8	736	
76	22	«Космос-1142»	408	208	72,9	90,3	
77	26	«Космос-1143»	665	625	81,2	97,4	
78	31	«Метеор-2»	904	877	81,2	102,6	
Ноябрь							
79	1	«Интеркосмос-20»	523	467	74	94,4	
80	2	«Космос-1144»	378	179	67,2	89,8	
81	27	«Космос-1145»	652	629	81,2	97,3	
Декабрь							
82	5	«Космос-1146»	497	441	65,9	93,9	
83	12	«Космос-1147»	407	207	72,9	90,3	
84	16	«Союз-Т»	232	201	51,6	88,6	Беспилотный космический корабль
85	28	«Горизонт»	36300	36300	0,8	1463	
86	28	«Космос-1148»	367	180	67,1	89,7	

ками проникающих излучений в околоземном космическом пространстве.

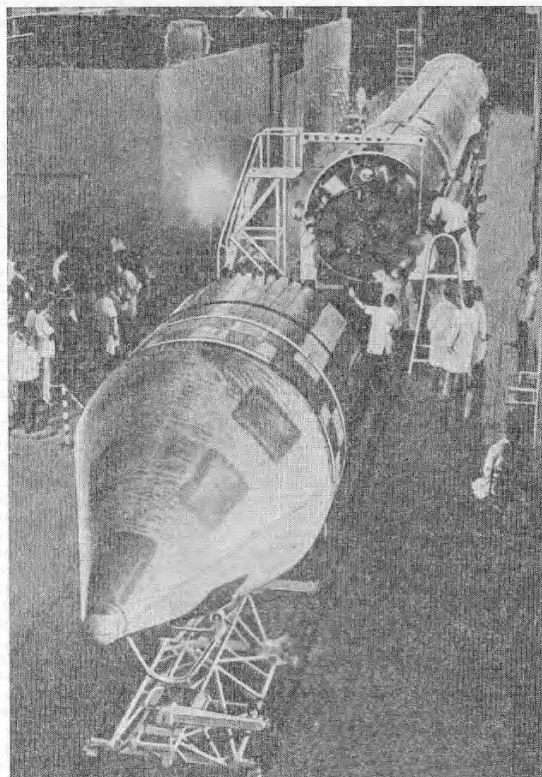
Продолжалась работа с метеорологическими спутниками этой серии, запущенными в 1977 г. Испытания всех видов аппаратуры прошли успешно.

«Бхаскара». В соответствии с программой сотрудничества между СССР и Республикой Индией в области исследования и использования космического пространства 7 июня в Советском Союзе с помощью советской ракеты-носителя был осуществлен запуск второго индийского спутника «Бхаскара», предназначенного для исследования природных ресурсов Земли (рис. 3).

Спутник выведен на орбиту с высотой перигея 512 км, высотой апогея 537 км и наклонением 50,7°; период обращения 95,15 мин.

Спутник «Бхаскара» имеет массу 444 кг и представляет собой 26-гранную призму высотой 1,19 м с поперечным размером 1,55 м. Корпус спутника негерметичный, изготовлен из алюминиевых и магниевых сплавов. Площадь поверхности корпуса 6,5 м². На всех гранях смонтированы кремниевые солнечные батареи (3500 элементов). На орбите спутник стабилизируется вращением со скоростью 6—10 об/мин. В системе ориентации оси вращения используются солнечные датчики и датчики земного горизонта. Исполнительными органами этой системы являются два импульсных микродвигателя, работающие на сжатом газе.

На спутнике «Бхаскара» установлены телевизионные камеры медленного сканирования. Они работают в видимой (0,54—0,66 мкм) и в ближней инфракрасной (0,75—0,85 мкм) областях спектра. При съемке с высоты 525 км каждый кадр соответствует участку земной поверхности площадью 340 км², а разрешение составляет 1 км². Телевизионные камеры работают только в те моменты, когда они обращены к Земле.

На спутнике установлены также микроволновый радиометр для регистрации собственного радиоизлучения нашей планеты, ретранслятор информации от автоматических метеостанций, измеряющих температуру, давление, скорость ветра, осадки, солнечную радиацию и др., детектор рентгеновского излучения небесных тел.

Во время полета спутника проводились испытания небольшой солнечной батареи и терморегулирующих устройств индийского производства.

ИСЗ «Бхаскара» создан при научно-технической помощи Советского Союза, который поставил в Индию солнечные и химические батареи системы электропитания, некоторые элементы конструкции корпуса, бортовые запоминающие устройства, элементы системы стабилизации, теплозащитные покрытия.

В первые дни после запуска управление полетом спутника осуществлялось с наземной станции под Москвой, затем — с индийской наземной станции космического центра Шар.

Л. Лебедев.

КОСМИЧЕСКИЕ ИССЛЕДОВАНИЯ, ВЫПОЛНЕННЫЕ ЗА РУБЕЖОМ в 1979 г.

Искусственные спутники Земли (ИСЗ)

В 1979 г. за рубежом выведены на орбиты 18 спутников, в т. ч. 16 американских (один NEAO, один «Солунд», один SCATHA, один «Сейдж», один «Магсат», один «Уэстар», один «Флитсатком», два DSCS, один NOAA, один DMS и 5 секретных спутников), один японский («Хакутэ») и один английский («Арзель-6»). Все перечисленные ИСЗ, кроме «Хакутэ», запущены американскими ракетами-носителями, японский спутник «Хакутэ» — отечественной ракетой-носителем. Один зарубежный ИСЗ («Бхаскара», Индия) выведен на орбиту советской ракетой-носителем (см. Ежегодник БСЭ 1980 г. в статье «Космические исследования, выполненные в Советском Союзе в 1979 г.»). Кроме того, при первых летных испытаниях западноевропейской ракеты-носителя «Ариан» 24 декабря 1979 г. на орбиту был выведен контейнер с приборами для контроля бортовых систем ракеты-носителя, параметров орбиты и пр.

НЕАО-3 (табл., № 14). Последний американский ИСЗ НЕАО для исследования астрономических объектов в рентгеновских лучах, а также для исследований в гамма-лучах и для регистрации космического излучения. Масса ИСЗ ~ 2900 кг, в т. ч. масса полезной нагрузки 1350 кг. В состав полезной нагрузки входят приборы С-1, С-2 и С-3. Прибор С-1 (спектрометр) предназначен для поиска линий рентгеновского и гамма-излучения с энергией 0,06—10 МэВ; измерения спектра, интенсивности и изотропности диффузного рентгеновского и гамма-фона; изучения спектра, интенсивности и флуктуаций дискретных источников рентгеновского и гамма-излучения. Прибор С-2 предназначен для выяснения изотопного состава первичных космических лучей. Регистрируются элементы с атомным весом от 3 до 50. Прибор С-3 предназначен для поиска сверхтяжелых ядер (атомный вес до 120) и измерения зарядового состава всех ядер с атомным весом более 17. Конструкция и служебное оборудование ИСЗ НЕАО-3 в основном такие же, как у ИСЗ НЕАО-1 и НЕАО-2 (см. Ежегодник БСЭ 1978 г., с. 492 и 1979 г., с. 460). Расчетная продолжительность активного существования ИСЗ НЕАО-3 составляет 6 месяцев. Сопоставленные информации от трех спутников НЕАО,



Рис. 1. Спутник «Солуинд». **Рис. 2.** Спутник SCATHA: 1 — солнечные батареи; 2 — штыри, образующие антенну детектора электрического поля; 3 — штанги с приборами; 4 — корпус; 5 — антенна системы связи. **Рис. 3.** Спутник «Сейдж»: 1 — фотометр; 2 — солнечные датчики; 3 — антенна для передачи телеметрической информации от научных приборов; 4 — маховики в системе трехосной ориентации; 5 — жалюзи системы терморегулирования; 6 — панель солнечных батарей; 7 — антенна для передачи телеметрической информации о работе бортовых систем; 8 — магнитометр на штанге. **Рис. 4.** Спутник «Магбат»: 1 — скалярный магнитометр; 2 — векторный магнитометр; 3 — прецизионный солнечный датчик; 4 — уголковые отражатели инфракрасного излучения; 5 — кронштейн для выноса магнитометров; 6 — блок электронного оборудования; 7 — антенна; 8 — панель солнечных батарей; 9 — штанга регулируемой длины для аэродинамической стабилизации; 10 — отсек служебного оборудования; 11 — антенна; 12 — отсек полезной нагрузки; 13 — камеры звездной ориентации. **Рис. 5.** Спутник «Хакутэ». **Рис. 6.** Спутник «Аризаль-6».

как полагают, позволит получить новые данные о пульсарах, квазарах, взрывных галактиках, черных дырах и пр.

«Солуинд»¹ (табл., № 4). Американский военно-исследовательский ИСЗ для регистрации солнечного ветра, рентгеновского и гамма-излучения. Этот ИСЗ (рис. 1) представляет собой модифицированный неиспользованный образец спутника-обсерватории OSO, созданного NASA (см. Ежегодник БСЭ 1976 г., с. 532, 533). Масса ИСЗ «Солуинд» 1330 кг, высота 2,7 м, диаметр корпуса 1,8 м. Основной научный прибор ИСЗ — гамма-спектрометр. Кроме того, на ИСЗ установлены коронограф белого света и приборы для регистрации частиц в высоких широтах, излучений в дальней ультрафиолетовой и рентгеновской областях спектра, аэрозолей и озона.

SCATHA² (табл., № 1). Американский военно-исследовательский ИСЗ для изучения возникновения зарядов и разрядов статического электричества на спутниках, обращающихся

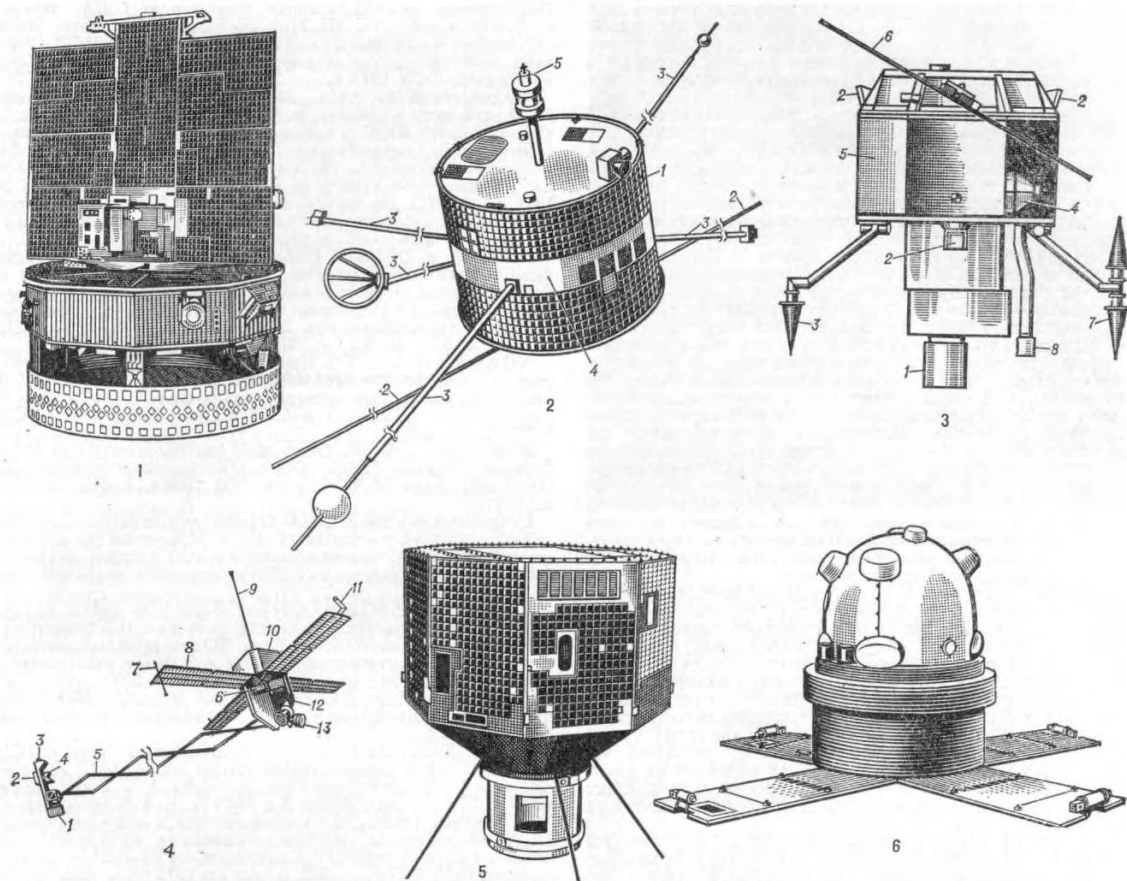
ся по стационарной и близким к стационарной орбитам. Считают, что именно это явление вызывает многочисленные сбои в работе бортового оборудования таких спутников. Масса ИСЗ (рис. 2) 635 кг, высота и диаметр цилиндрического корпуса 1,8 м. Электропитание (300 Вт) обеспечивают панели солнечных батарей на боковой поверхности корпуса и аккумуляторные батареи. На орбите спутник стабилизируется вращением (1 об/мин). Телеметрическая система, рассчитанная на непосредственную передачу или передачу с записи, имеет информативность 8 кбит/сек. На спутнике установлены детекторы заряда, поверхностного потенциала, электрического поля, протонов, тепловых электронов; спектрометр частиц высокой энергии, масс-спектрометр, ионный спектрометр и магнитометр; электронная и ионная пушки для рассеивания электростатических зарядов, а также образцы металлов и теплозащитных покрытий для изучения ухудшения их характеристик и загрязнения поверхности ИСЗ в зависимости от накопления электростатического заряда. Некоторые приборы вынесены на штангах. Помимо штанг с приборами на орбите раздвигаются два проволочных штыря длиной по ~ 50 м, которые образуют антенну детектора электрического поля. Сообщалось об успешном исполь-

¹ Solwind — солнечный ветер.

² Spacecraft Charging AT High Altitude — возникновение электрического заряда на космическом объекте, обращающемся по высокой орбите.

зовании электронной и ионной пучек для рассеивания электростатических зарядов. Первая генерирует электроны, вторая — равное число электронов и положительных ионов. Заряженные частицы создают канал для стекания заряда с корпуса ИСЗ. Расчетная продолжительность активного существования ИСЗ SCATHA 1 год.

«Сейдж»¹ (табл., № 2). Американский исследовательский ИСЗ для регистрации концентрации аэрозольных загрязнений и некоторых газовых составляющих (в первую очередь, озона) в стратосфере. С помощью ИСЗ определяют глобальные концентрации и пространственное распределение аэрозолей и озона, тропосферно-ионосферный обмен, различные концентрации в южном и северном полушариях, а также исследуют глобальное влияние стратосферных аэрозолей и озона на климат и окружающую среду. ИСЗ «Сейдж» относится к типу ИСЗ АЕМ (имеет название АЕМ-В²) со стандартизированным отсеком служебного оборудования. Масса ИСЗ «Сейдж» (рис. 3) 147 кг, в т. ч. отсек служебного оборудования 105,2 кг, а отсек полезной нагрузки 27,7 кг (общая высота ИСЗ 1,6 м). Отсек служебного оборудования представляет собой правильную шестигранную призму с поперечным размером 0,63 м. В нем размещается оборудование трехосной системы ориентации, систем терморегулирования, электропитания и обработки информации, а также радиотехнической системы. К корпусу отсека крепятся две панели солнечных батарей. В отсеке полезной нагрузки размещается основной научный прибор ИСЗ — четырехканальный фотометр, регистрирующий излучение с длиной волны 0,385; 0,45; 0,6 и 1,0 мкм. Поле зрения прибора 0,15 мрад, разрешение по высоте 1 км. Спутник «Сейдж» использовался, в частности, для регистрации распространения и циркуляции в атмосфере продуктов извержения одного из вулканов в Карбском море.

«Magsat» (табл., № 16). Американский исследовательский ИСЗ для решения следующих задач: получение точных измерений современных количественных характеристик магнитного поля Земли; получение информации, позволяющей построить глобальную модель магнитного поля Земли, которую Геологическое управление США могло бы использовать для коррекции глобальных и региональных магнитных карт; получение данных, которые позволят завершить составление карты двухмерных (векторных) магнитных аномалий земной коры с пространственным разрешением лучше 350 км, что важно для планирования геологической разведки на минерально-сырьевые и нефть; получение измерений, позволяющих выявить зависимость авроральной активности от магнитных процессов.

ИСЗ «Magsat» (рис. 4), имеющий массу 182 кг, относится к типу ИСЗ АЕМ (имеет название АЕМ-С³) со стандартизированным отсеком служебного оборудования. К этому отсеку крепятся панели солнечных батарей (160 Вт) и отсек полезной нагрузки с 6-метровым крошшейтемом, на котором вынесены основные приборы ИСЗ — скалярный и векторный магнитометры. Для измерений с помощью этих приборов требуется очень высокая точность привязки. В системе привязки используются две камеры звездной ориентации. Они смонтированы на оптической скамье, изготовленной из эпоксида смолы, армированной графитовым волокном. Крошшейтем, на котором вынесены магнитометры, изготовлен из этого же материала, практически не испытывающего теплового расширения. На крошшейтеме смонтирован также прецизионный солнечный датчик и угольковый отражатель инфракрасного излучения (на конце крошшейтепа). Это излучение направляется на отражатели с корпуса спутника, а отраженное излучение регистрируется устройством на оптической скамье, что позволяет очень точно привязать скалярный и векторный магнитометры к оптической скамье по трем осям. В системе ориентации используются солнечные датчики, магнитометры (значительно менее точные, чем упомянутые скалярный и векторный магнитометры) и датчик горизонта.

«Уэстар-3» (табл., № 13). Очередной американский эксплуатационный ИСЗ для использования в региональной коммерческой спутниковой системе связи «Домсат», принадлежащей американской фирме Western Union Telegraph.

Эта система, обслуживающая территорию США, теперь включает в себя три ИСЗ на стационарной орбите. ИСЗ «Уэстар-3» полностью аналогичен первым двум ИСЗ «Уэстар», выведенным на стационарную орбиту в 1974 г. (см. Ежегодник БСЭ 1975 г., с. 554).

«Флитсатком-2» (табл., № 7). Очередной американский ИСЗ для использования в стратегической и тактической системах связи ВМС, а также в системе связи со стратегическими бомбардировщиками ВВС. ИСЗ «Флитсатком-2» полностью аналогичен ИСЗ «Флитсатком-1», выведенному на стационарную орбиту в 1978 г. (см. Ежегодник БСЭ 1979 г., с. 462). По состоянию на конец 1979 г. станциями системы «Флитсатком» были оснащены 89 самолетов, а также посты управления запуском стратегических ракет.

DSCS-13 и DSCS-14 (табл., № 17 и 18). Седьмая пара американских ИСЗ модели DSCS-2 для использования в стратегической системе связи. ИСЗ седьмой пары в основном аналогичны выведенным на орбиту ИСЗ второй, третьей, четвертой и шестой пар (см. Ежегодники БСЭ 1974 г., с. 527; 1976 г., с. 534; 1978 г., с. 493; 1979 г., с. 462).

NOAA-6 (табл., № 12). Первый эксплуатационный метеорологический ИСЗ NOAA «второго поколения»¹. Этот ИСЗ полностью аналогичен экспериментальному ИСЗ «Тирок N», выведенному на орбиту в 1978 г. (см. Ежегодник БСЭ 1979 г., с. 462).

DMS (табл., № 10). Очередной метеорологический ИСЗ Мин-ва обороны (ВВС) США. Относится к модели 5D (см. Ежегодники БСЭ 1977 г., с. 500; 1978 г., с. 493; 1979 г., с. 462).

Секретные спутники США. Официальных сведений о названии и задачах секретных ИСЗ Мин-ва обороны США не публикуется. Согласно неофициальным данным, в 1979 г. в США были выведены на орбиту секретные спутники следующих типов:

1. Спутник «Биг Берд» («Биг Берд-15», табл., № 5). Так в неофициальных источниках называют ИСЗ, запускаемые ракетами-носителями «Титан-3D» на орбиту с высотой в перигее ~150 км, высотой в апогее ~300 км и наклоном 94—97° (см. Ежегодники БСЭ 1977 г., с. 502, пункт 2; 1978 г., с. 497, пункт 2 и 1979 г., с. 463, пункт 1). Полагают, что эти спутники предназначены для обзорной и детальной фоторазведки.

2. Малый спутник (табл., № 6) запущенный вместе с ИСЗ «Биг Берд». Предполагательно такие малые ИСЗ предназначены для радиотехнической разведки (см. Ежегодники БСЭ 1977 г., с. 503, пункт 3 и 1979 г., с. 463, пункт 2).

3. Спутник (табл., № 8), относящийся к типу секретных ИСЗ, запускаемых ракетами-носителями «Титан-3В» на орбиту с низким перигеем и наклоном 94—96° (см. Ежегодник БСЭ 1977 г., с. 502, пункт 1 и 1978 г., с. 494, пункт 1). Считают, что эти ИСЗ предназначены для фоторазведки.

4. Два спутника IMEWS (IMEWS-9 и IMEWS-10, табл., № 11 и 15). Так в неофициальных источниках называют спутники, выводимые ракетами-носителями «Титан-3С» на стационарную орбиту и предназначенные, как полагают, для раннего обнаружения запусков стратегических ракет ионтиональных противников с наземных боевых позиций и с подводных лодок, а также для регистрации ядерных взрывов и выполнения др. задач военного характера (см. Ежегодник БСЭ 1978 г., с. 494, пункт 3 и 1979 г., с. 463, пункт 4). Эти ИСЗ имеют также название DSP².

«Закутэ»³ (табл., № 3). Японский исследовательский спутник для наблюдений астрономических объектов в рентгеновских лучах. Масса ИСЗ (рис. 5) 95 кг, в т. ч. масса полезной нагрузки 31 кг. Высота корпуса 0,82 м, поперечный размер 0,46 м. Солнечные батареи на боковой поверхности корпуса обеспечивают мощность 46,6 Вт. На орбите спутник стабилизируется вращением (5 ± 1 об/мин). Для ориентации оси вращения на выбранный для наблюдений астрономический объект служит магнитная система, работающая по командам солнечных датчиков и датчиков земного горизонта. На борту предусмотрены вычислительное устройство и жидкостной демпфер нутации. В состав полезной нагрузки входят четыре пропорциональных счетчика мягко-

¹ SAGE (Stratosphere Aerosol and Gas Experiments) — эксперименты по изучению газа и аэрозолей в стратосфере.

² Об ИСЗ АЕМ-А (НСММ) см. Ежегодник БСЭ 1979 г., с. 461, 462.

³ Об ИСЗ АЕМ-А (НСММ) см. Ежегодник БСЭ 1979 г., с. 461, 462; об ИСЗ АЕМ-В («Сейдж») — Ежегодник БСЭ 1980 г., с. 474.

¹ О последнем ИСЗ NOAA «первого поколения» (NOAA-5) см. Ежегодник БСЭ 1977 г., с. 499, 500.

² Defense Support Program — программа обеспечения обороны.

³ «Лебедь» (одним из объектов наблюдений спутника является созвездие Лебедя). Спутник имеет также название CORSA-B (Cosmic Radiation Satellite — спутник для исследования космического излучения). Запуск спутника CORSA-A 4 февраля 1976 г. был неудачным.

го рентгеновского излучения (0,1—2 кэв) для непрерывного обзора небесной сферы; шесть детекторов мягкого рентгеновского излучения (1,5—30 кэв) для определения положения, спектральных характеристик и интенсивности источников излучения; детектор с фотоумножителем для регистрации жесткого рентгеновского излучения (10—300 кэв).

«Ариэль-6» (табл., № 9). Последний английский исследовательский спутник серии «Ариэль» (УК) для регистрации рентгеновского излучения астрономических объектов и космических лучей. Масса ИСЗ «Ариэль-6» (рис. 6) 155 кг, в том числе масса полезной нагрузки 62 кг. Электропитание (не менее 95 Вт) обеспечивают панели солнечных батарей, а в периоды захода ИСЗ в тень Земли — аккумуляторные батареи. На орбите ИСЗ стабилизируется вращением (~60 об/мин). Для обеспечения требуемой ориентации оси вращения служит магнитная система. В состав полезной нагрузки входят детектор космических лучей, два детектора рентгеновского излучения, а также неск. образцов экспериментальных солнечных элементов и электронные устройства для исследования влияния на них космической радиации.

Автоматические межпланетные станции

В 1979 г. запуски зарубежных автоматических межпланетных станций (АМС) не производились. Продолжала исследование Венеры АМС «Пионер-Венера-1», а исследования Марса — АМС «Викинг»; осуществили исследования Юпитера на пролете АМС «Вояджер-1» и «Вояджер-2», а исследования Сатурна — АМС «Пионер-11»; АМС «Пионер-10» продолжала исследование межпланетного пространства между орбитами Сатурна и Урана и между орбитами Урана и Нептуна.

«Пионер-Венера». В декабре 1978 г. на орбиту вокруг Венеры была выведена АМС «Пионер-Венера-1» («ПВ-1»), а АМС «Пионер-Венера-2» («ПВ-2») доставила в атмосферу Венеры один большой и три малых зонда (см. Ежегодник БСЭ 1979 г., с. 467). Ниже приводятся некоторые результаты исследований этих АМС.

Исследования Венеры с помощью АМС «ПВ-1» показали, что планета или вовсе не имеет магнитного поля, или имеет очень слабое поле. Однако солнечный ветер индуцирует магнитное поле в ионосфере планеты, которое образует барьер для солнечного ветра. Солнечный ветер прижимает ионосферу к планете, удерживая ее в пределах определенной границы, называемой «ионопауза», высота к-рой изменяется с изменением скорости солнечного ветра. Масс-спектрометр ионов на АМС «ПВ-1» обнаружил в ионосфере Венеры однозарядный и двухзарядный атомный кислород, а также ионы молекулярного кислорода, атомарного и молекулярного водорода, гелия, углерода, азота и углекислого газа.

Сколько-нибудь заметная атмосфера Венеры начинается на высоте ~ 250 км, где плотность составляет 10⁻¹⁵ г/см³. Над верхней границей облачного покрова (рис. 7) располагается слой дымки, окружающей всю планету. Средняя толщина слоя ~ 10 км. В облачном покрове Венеры обнаружены три очень четко различимых слоя. Верхний слой А на-



Рис. 7. Изображение облачного покрова полного диска Венеры, полученное АМС «Пионер-Венера-1».

чинается на высоте ~70 км и имеет толщину ~5 км. Он содержит капли концентрированной серной кислоты диаметром 0,5—1,3 мкм при концентрации 300 капель в 1 см³. Средний слой В простирается с 56 до 52 км. Помимо капель серной кислоты, он содержит большое число жидких и твердых частиц серы. Диаметр жидких частиц 4 мкм, твердых — 10—15 мкм. Нижний слой С простирается с 49—51 до 47—48 км. Помимо капель серной кислоты, он содержит крупные (до 35 мкм) частицы серы при концентрации 400 частиц в 1 см³. Под слоем С находится легкая дымка. Ниже 30 км атмосфера Венеры сравнительно прозрачная.

Очень важным открытием считают обнаружение ниже облачных слоев водяных паров, концентрация которых составляет 1000—4000 частей на миллион (0,1—0,4%), и молекулярного кислорода в концентрации 60 частей на миллион, в то время как по измерениям с Земли ожидали концентрации молекулярного кислорода только 1 часть на миллион. Это открытие говорит в пользу гипотезы о том, что на Венере первоначально было много воды, но позже планета ее потеряла.

В целом атмосфера Венеры содержит 97—98% углекислого газа, 1—3% азота и незначительные количества гелия, неона и аргона. Концентрация аргона-36 и аргона-38 в венерианской атмосфере, по различным оценкам, в 50—500 раз превышает концентрацию этих газов в атмосфере Земли, что может оказаться одним из самых важных результатов ис-

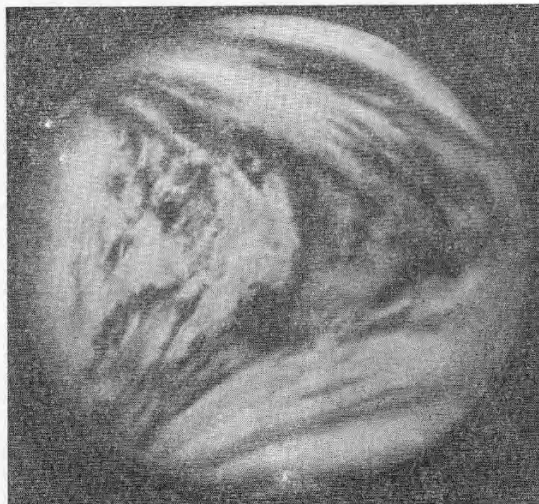
¹ О предыдущем ИСЗ этой серии «Ариэль-5» (УК-5), запущенном в 1974 г., см. Ежегодник БСЭ 1975 г., с. 555.

Искусственные спутники Земли, выведенные на орбиты за рубежом в 1979 г.

№ п/п	Дата запуска	Название ИСЗ	Ракета-носитель	Высота орбиты в апогее (км)	Высота орбиты в перигее (км)	Наклонение (град)	Период обращения (мин)
1	31 января	SCATNA	«Торад-Дельта»	43225	27780	8,3	1436
2	18 февраля	«Сейдж» (АЕМ-В)	«Скаут»	655	555	54,9	96,9
3	21 февраля	«Хакутэ» (CORSA-B)	«Ми-3С»	638	539	29,9	96
4	24 февраля	«Солунд»	«Атлас F»	583	582	97,65	96,3
5	16 марта	Секретный США	«Титан-3Д»	244	177	96,39	88,7
6		Секретный США		626	623	95,7	96,8
7	4 мая	«Флитсатком-2»	«Атлас-Центавр»	Стационарная орбита (над 23° з. д.)			
8	28 мая	Секретный США	«Титан-3В»	283	145	96,41	
9	3 июня	«Ариэль-6» (УК-6)	«Скаут»	665	590	55	97,2
10	6 июня	DMS	«Тор»	838	820	98,8	101
11	10 июня	Секретный США	«Титан-3С»	Стационарная орбита			
12	27 июня	NOAA-6	«Атлас F»	865	860	98,8	102,2
13	9 августа	«Уэстар-3»	«Торад-Дельта»	Стационарная орбита (над 91° з. д.)			
14	20 сентября	HEAO-3	«Атлас-Центавр»	510	493	43,6	94,3
15	1 октября	Секретный США	«Титан-3С»	Стационарная орбита			
16	30 октября	«Магсат» (АЕМ-С)	«Скаут»	550	325	96	93,2
17	21 ноября	DSCS-13	«Титан-3С»	Стационарная орбита (над 135° з. д. и 175° в. д.)			
18		DSCS-14					

следований АМС «ПВ-1» и «ПВ-2» и заставить пересмотреть гипотезы о происхождении и ранних этапах эволюции планеты.

Верхняя атмосфера Венеры оказалась холоднее, чем предполагали ранее: на высоте 100 км — минус 93 °С. Температура верхней границы облаков над полюсами минус 40 °С, над экватором — минус 62 °С. Температура поверхности планеты 454 °С, атмосферное давление у поверхности 91 бар. Результаты исследований подтверждают гипотезу о том, что высокая температура поверхности объясняется парниковым эффектом: солнечная энергия, поглощенная атмосферой и поверхностью, переизлучается на более длинных волнах, а плотная атмосфера из углекислого газа препятствует уходу длинноволнового излучения обратно в космос. Расчеты, проводившиеся на базе ранее имевшейся информации, показали, что только одного такого фактора, как атмосфера из углекислого газа недостаточно, чтобы удержать количество тепловой энергии, которое обеспечило бы нагрев поверхности планеты до высокой температуры, зарегистрированной АМС. Обнаружение 0,1—0,4% водяных паров в нижней атмосфере Венеры добавило еще один фактор, весьма интенсивно способствующий удержанию тепловой энергии. Третьим таким фактором являются крупные твердые и жидкие частицы серы, обнаруженные в слоях облачности. Указанные три фактора способны объяснить зарегистрированную высокую температуру поверхности.

Зондирование поверхности Венеры с помощью радиокартографа АМС «ПВ-1» показало различные типы рельефа. Зарегистрированы, например, эскарпы высотой до 3 км; рифтовая долина длиной 2250 км и шириной 280 км; плоскогорье длиной 9700 км и шириной 3200 км, получившее название Aphrodite Terra (Земля Афродиты); другое большое плоскогорье, получившее название Ishtar Terra (Земля Иштар); гора высотой 8,2 км над окружающей местностью и 10,6 км над «уровнем моря» (средним радиусом Венеры). Гору назвали именем Максвелла (рис. 8).



Рис. 8. Топографическая карта части поверхности Венеры по данным наземного радиотелескопа в Аресибо, работавшего в режиме активной локации, и радиокартографа АМС «Пионер-Венера-1». Горизонталы (результат измерений радиокартографа) проведены на карте через 1 км относительно произвольно выбранного радиуса планеты 6045 км. Справа на карте видна светлая область, в которой расположена гора Максвелл (отметка 17,4).

На участке падения одного из зондов, который проработал на поверхности 67 мин, обнаружена пыль. Зонд, имевший вертикальную составляющую скорости 9,8 м/сек, поднял облако пыли, которое осело только через 4 мин, что свидетельствует о почти полном отсутствии ветра у поверхности. Измерения горизонтального сноса четырех зондов показали, что близ поверхности Венеры скорость ветра составляет 4,5 м/сек, в нижней части облачного покрова ~45 м/сек, на высоте 54 км до 180 м/сек и в верхней части облачного покрова ~90 м/сек.

Два малых зонда, которые достигли поверхности Венеры на ночной стороне, с высоты 13 км начали регистрировать свечение, интенсивность которого увеличивалась с приближением к поверхности планеты. Судя по данным масс-спектрометра, это свечение может быть результатом серных «пожаров» на поверхности или около нее.

После сообщения советских ученых об обнаружении электрических разрядов в нижней атмосфере Венеры (см.

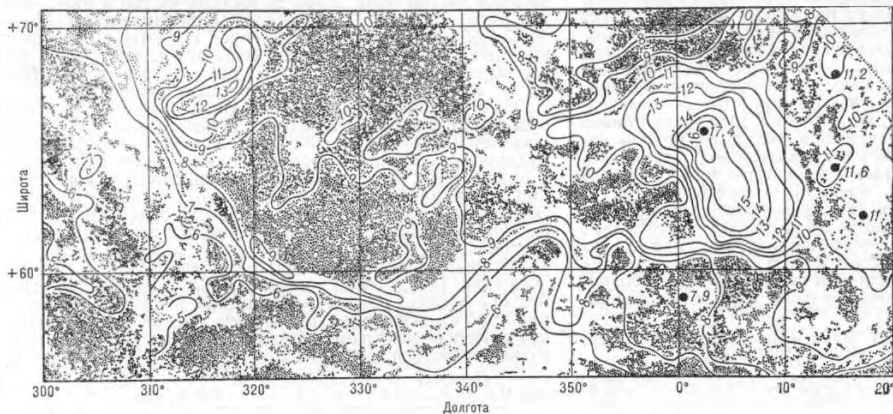

Рис. 9. Снимок поверхности Марса в районе посадки, переданный посадочным блоком АМС «Викинг-2» в начале августа 1979 г.

Ежегодник БСЭ 1979 г., с. 458) была специально повторно проанализирована информация от детектора электрического поля на АМС «ПВ-1» на предмет регистрации таких разрядов. Обнаружилось, что при проходах периферия все четыре канала указанного прибора регистрируют сигналы, которые, судя по силе и импульсному характеру, можно считать связанными с электрическими разрядами. Данные этого прибора, не предназначенного специально для регистрации электрических разрядов, как и данные, полученные советскими учеными, показывают, что электрические разряды происходят с частотой до 25 в секунду в относительно ограниченных областях.

«Викинг». Находясь с 1976 г. на поверхности Марса посадочные блоки АМС «Викинг-1» и «Викинг-2» в 1979 г. продолжали передавать снимки поверхности (примерно раз в неделю), информацию от метеорологических приборов и некоторую другую научную информацию. Отмечается весьма высокое качество изображений, лучше за трехлетний период пребывания посадочных блоков на Марсе. Это объясняют отсутствием пылевых бурь. На снимке (рис. 9), сделанном посадочным блоком АМС «Викинг-2» в начале августа 1979 г., во второй зимний период пребывания поса-

дочного блока на Марсе, виден тонкий (не более нескольких десятков микрон) слой инея, как и на снимках, относящихся к первому зимнему периоду, когда иней наблюдался в течение ~100 суток. В первый зимний период появление инея связывали с зарегистрированными в то время сильными пылевыми бурями. Во второй зимний период пылевых бурь не наблюдалось, и атмосфера была прозрачнее, чем когда бы то ни было с момента спуска посадочного блока на поверхность Марса. Для объяснения появления инея предлагается такая гипотеза. Пылевые частицы в атмосфере служат центрами конденсации водяного льда, но при этом не становятся настолько тяжелыми, чтобы выпасть на поверхность. Однако CO₂, составляющий 95% атмосферы Марса, замерзает на эти частицы, после чего они становятся достаточно тяжелыми и выпадают на поверхность. Солнечный нагрев поверхности приводит к испарению CO₂, который возвращается в атмосферу, оставляя на поверхности пыль и водяной лед.

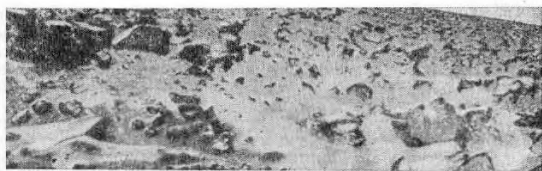

Рис. 10. Мозаичное изображение Юпитера, составленное из снимков, полученных АМС «Вояджер-1» с расстояния 7,8 млн. км (разрешение при съемке атмосферных образований ок. 140 км). **Рис. 11.** Снимки Красного пятна, полученные АМС «Вояджер-1» (а) и «Вояджер-2» (б). **Рис. 12.** Кольцо Юпитера. **Рис. 13.** Амальтея. **Рис. 14.** Ио. **Рис. 15.** Карта Ио, составленная по снимкам АМС «Вояджер» (масштаб ~64 км в 1 мм; стрелки с цифрами указывают на места вулканических выбросов). **Рис. 16.** Вулканические выбросы на Ио (на снимке видны реперные точки).

Находящийся на ареоцентрической орбите орбитальный блок АМС «Викинг-1»¹ в 1979 г. использовался для съемки поверхности Марса, в частности для поиска потенциальных мест посадки перспективных АМС, а также для других исследований. Этот блок служит, кроме того, для ретрансляции на Землю информации от посадочного блока АМС «Викинг-2», на котором вышел из строя передатчик, обеспечивающий непосредственную связь с Землей.

Первоначально с обоими посадочными блоками и орбитальным блоком АМС «Викинг-1» предполагали прекратить работу в феврале 1979 г.¹ (см. Ежегодник БСЭ 1979 г.,

с. 467, 468), однако в 1979 г. была принята новая программа исследований, рассчитанная на 15 лет, то есть до начала 1990-х годов. Отмечается, что орбитальный блок не сможет функционировать в течение столь длительного времени, но посадочный блок АМС «Викинг-1» с исправным передатчиком, обеспечивающим непосредственную связь с Землей, как надеются руководители программы, сохранит способность передавать снимки поверхности Марса до конца 15-летнего периода.

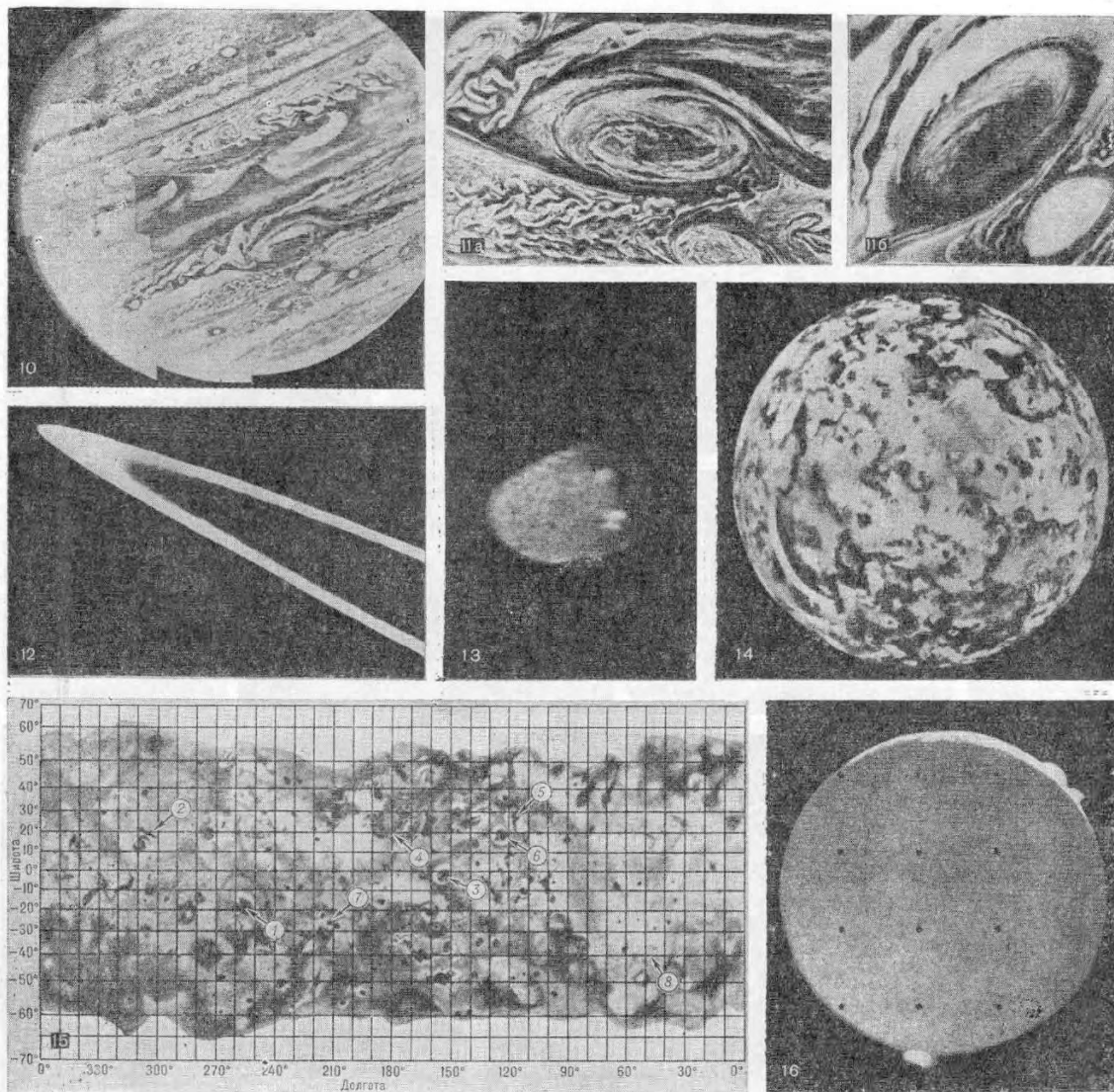
На втором международном коллоквиуме по Марсу, состоявшемся в январе 1979 г., указывалось, что, по общему мнению ученых, исследования Марса с использованием АМС «Викинг» позволяют сделать следующие основные выводы:

¹ Орбитальный блок АМС «Викинг-2» прекратил работу 25 июля 1978 г.



Рис. 17. Европа. Снимки, полученные АМС «Вояджер-1» (а) и «Вояджер-2» (б). Рис. 18. Ганимед. Рис. 19. Ударные кратеры с расходящимися лучами выбросов на Ганимеде, снятые АМС «Вояджер-1» (а) и «Вояджер-2» (б). Рис. 20. Пучки борозд на Ганимеде, снятые АМС «Вояджер-1» (а) и «Вояджер-2» (б). Рис. 21. Каллисто. Снимки, полученные АМС «Вояджер-1» (а) и «Вояджер-2» (б). Рис. 22. Спутник Юпитера 1979-J-1 (А — спутник 1979-J-1; В — звезда; белая полоса — кольцо Юпитера).

1. Каналы и каньоны на поверхности Марса образовались в прошлые эпохи под действием водных потоков. Вопрос о том, откуда появилась вода и куда она исчезла, остается открытым.

2. Северная полярная шапка Марса, по всей вероятности, состоит из водяного льда, который в зимний период почти всюду покрывается слоем углекислоты. В отношении состава льда южной полярной шапки такой определенности нет.

3. Очень разреженная марсианская атмосфера почти на 96% состоит из углекислого газа. Содержание водяных паров меньше, чем в атмосфере самых сухих пустынь Земли.

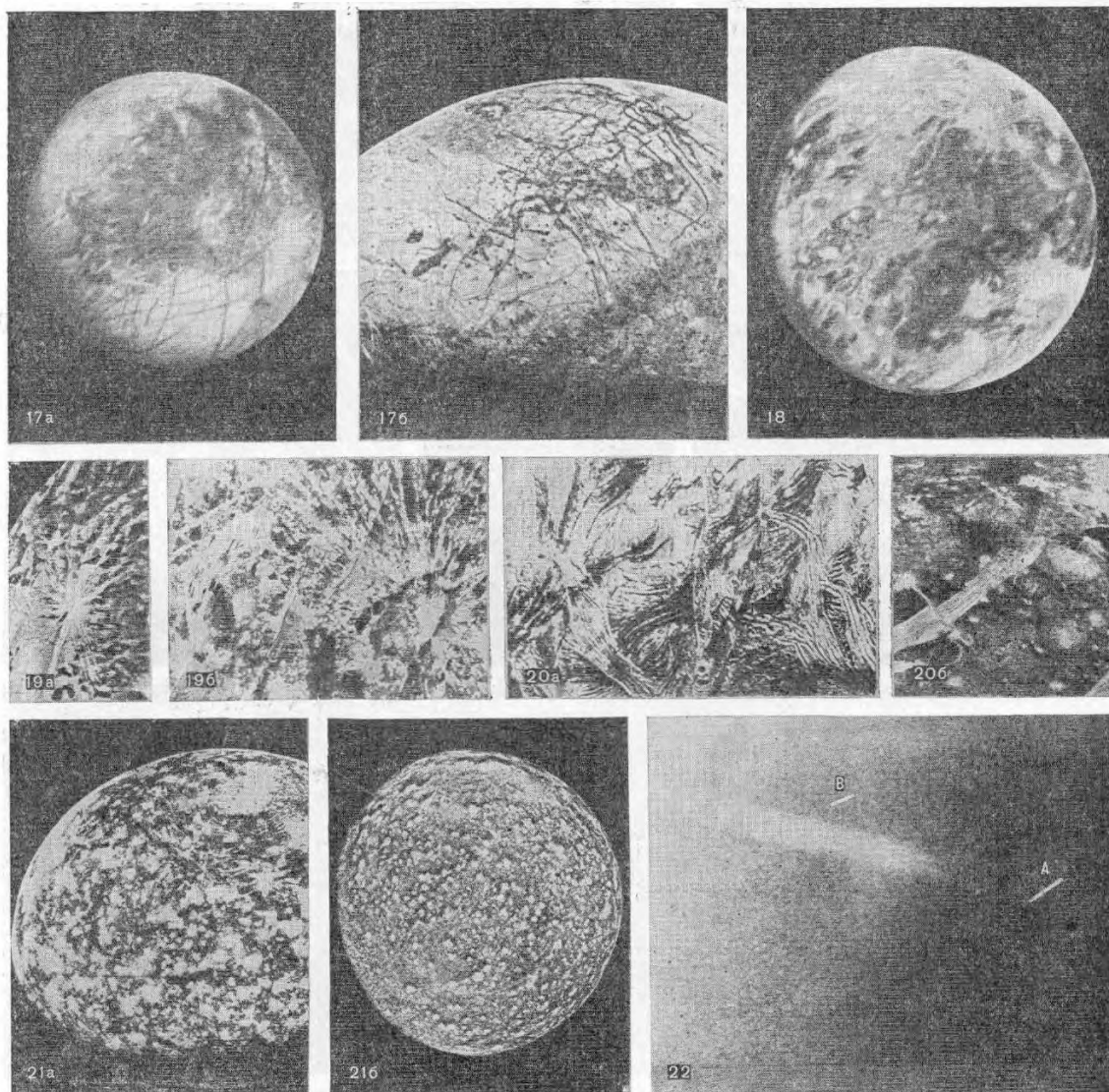
4. На Марсе не обнаружено никаких признаков жизни в земном ее понимании. Однако исследования с помощью посадочных блоков АМС «Викинг» не позволяют дать кате-

горический ответ на вопрос, есть ли жизнь на Марсе. Для этого необходимо доставить на Землю и исследовать образцы марсианского грунта. Указывается, что доставка таких образцов возможна не ранее 1990-х годов.

«Вояджер-1» и «Вояджер-2». Эти АМС (см. Ежегодник БСЭ 1979 г., с. 468), соответственно, 5 марта и 9 июля 1979 г. совершили пролет около Юпитера и провели исследование околопланетного пространства, планеты и некоторых ее спутников. В табл. указано минимальное расстояние АМС от Юпитера и галилеевых спутников планеты при пролете. Траектории пролета аппаратов были различными, с тем чтобы провести научные исследования планеты и ее спутников по более широкой программе. АМС «Вояджер-1» прошла почти над самым экватором Юпитера, несколько южнее

Небесное тело	Минимальное расстояние АМС от небесного тела при пролете, км	
	«Вояджер-1»	«Вояджер-2»
Юпитер	280000	648000
Ио	20000	110000
Европа	732000	190000
Ганимед	112000	50000
Кадлисто	125000	240000

его, а АМС «Вояджер-2» — над южным полушарием планеты. «Вояджер-1» сначала совершил пролет около Юпитера, а затем около его галилеевых спутников, причем снимал их видимые с Юпитера полушария. «Вояджер-2» сначала совершил пролет около галилеевых спутников Юпитера, а затем около планеты, причем снимал невидимые с Юпитера полушария спутников. «Вояджер-2» снимал Европу со значительно более близкого расстояния, чем «Вояджер-1», что обеспечило почти на порядок лучшее разрешение.

«Вояджер-2» прошел также на меньшем расстоянии от Ганимеда. Однако удаленie «Вояджера-2» от Ио было значительно больше, чем «Вояджера-1». Программа научных исследований «Вояджера-2» перед пролетом была скорректирована с учетом результатов исследований Юпитера и его спутников «Вояджером-1», в частности, с тем чтобы он мог получить большее число снимков открытых «Вояджером-1» вулканов на Ио и кольца Юпитера.

При исследовании атмосферы Юпитера (рис. 10) особое внимание уделялось Красному пятну и другим пятнам в атмосфере. По современным воззрениям, Красное пятно является метеорологическим явлением. Это не гигантский ураган, как полагали в свое время, а гигантский вихрь с некоторой конвекцией в центре, то есть Красное пятно аналогично другим пятнам на планете, хотя и значительно превышает их по размерам. При пролете АМС «Вояджер-1» около Юпитера протяженность Красного пятна с востока на запад составляла 21 000 км (в свое время, по данным наземных наблюдений, эта величина достигала 32 000 км), а с севера на юг — 11 000 км. Положение пятна по широте практически не изменяется, но по долготе оно смещается. Во внешних областях пятна происходит циркуляция в направлении против часовой стрелки. Во внутренней области подобной циркуляции не наблюдается, эта область почти спокойна. Наблюдения Красного пятна АМС «Вояджер-2» показали, что большое светлое образование внутри него за 60 суток совершило ~10 оборотов вокруг центра пятна, причем расстояние от центра пятна при этом существенно не изменялось. На снимках, полученных «Вояджером-2», не видно зарегистрированных «Вояджером-1» завихрений вокруг Красного пятна, простирающихся вплоть до его краев (рис. 11). Отсутствие завихрений, так же как и более светлый цвет пятна, свидетельствует о происшедших изменениях. На снимках, полученных «Вояджером-1», прослеживаются белые пятна, движущиеся в восточном направлении вдоль Красного пятна. Эти пятна часто захватываются потоками, движущимися в западном направлении и под их влиянием примерно за шесть суток обигают Красное пятно. На снимках, полученных «Вояджером-2», видно белое облако, образовавшееся восточнее Красного пятна и простирающееся до его северного края. Это облако препятствует циркуляции более мелких образований.

При пролете обеих АМС «Вояджер» велись наблюдения и трех меньших по размеру овальных белых пятен в южном полушарии Юпитера. Хотя белые пятна появились всего ~40 лет назад, считают, что они образуют своего рода единую систему с Красным пятном, наблюдаемым уже в течение нескольких веков. Каждое из четырех пятен имеет антициклональное вращение для южного полушария (против часовой стрелки) и, как полагают, представляет собой «цузырь» с более высоким давлением, чем окружающая область. Непосредственно около каждого пятна к западу от него видна спутная турбулизированная область низкого давления. Разницу в размерах, цвете и возрасте четырех пятен считают второстепенной по сравнению со сходством внешнего вида. По мнению некоторых специалистов, сходство Красного пятна и овальных белых пятен — одно из главных открытий, сделанных с помощью АМС «Вояджер».

Измерения, проведенные с помощью прибора ИКРС (инфракрасный спектрометр/радиометр) на обеих АМС «Вояджер», подтвердили, что атмосфера Юпитера состоит в основном из водорода и гелия с очень небольшим содержанием аммиака, метана, этилена, ацетилена, этана, дейтерированного метана, паров воды и фосфина (PH₃). Эти газы являются составляющими были в свое время обнаружены при наблюдениях с Земли, но информация АМС «Вояджер»

позволил лучше уяснить вертикальное и горизонтальное распределение указанных составляющих.

Предполагают, что цвет Красного пятна объясняется присутствием фосфина, который выносится из глубины к вершинам облаков каким-то турбулентным процессом. Под действием ультрафиолетовой радиации фосфин разлагается с образованием красного фосфора. Наличие восходящих потоков такого типа в Красном пятне предполагают, основываясь на данных прибора ИКРС о том, что температура пятна примерно на 3 °С ниже, чем температура окружающих областей (—110 °С).

Измерения прибора ИКРС на АМС «Вояджер-1» показали, что верхняя атмосфера Юпитера теплее в северном и холоднее в южном полушарии, что может быть первым указанием на сезонные изменения на планете (в период пролета «Вояджера-1» около Юпитера подсолнечная точка была в северном полушарии). При пролете около Юпитера аппарата «Пионер-10» в 1973 г. наибольший перепад температуры наблюдался в южном полушарии между Красным пятном и окружающими областями. При пролете «Вояджера-1» наибольшие перепады температуры наблюдались в северном полушарии.

В целом информация, полученная АМС «Вояджер», свидетельствует в пользу гипотезы о том, что рисунок облачности Юпитера может быть связан с характером глубинных потоков. Как заявил д-р Ингерсолл, один из экспериментаторов, работающих с ТВ камерами АМС «Вояджер», снимки, полученные этими АМС, показывают, что рисунок потоков в северном полушарии представляет собой почти зеркальное отображение рисунка потоков в южном полушарии планеты. Полосы севернее и южнее 50-х параллелей указывают на наличие циркуляции и в атмосфере полярных районов. Ингерсолл заявил также, что на сериях снимков Юпитера, сделанных аппаратами «Вояджер» на протяжении 10 час (период вращения планеты вокруг оси), можно видеть вез течения, которые зарегистрированы в атмосфере планеты при наблюдениях с Земли за последние 75 лет. «Во всем этом хаосе мы нашли закономерность, определенный рисунок движения в западном и восточном направлениях, несмотря на изменения цвета и внешнего вида». Ингерсолл подчеркнул, что новые гипотезы о Юпитере и его динамике не объясняют изменений рисунка потоков. Частично это может объясняться тем фактором, что Юпитер остывает, и недра его генерируют тепло. В целом Ингерсолл охарактеризовал динамику атмосферы Юпитера как «мелкомасштабный хаос в системе крупномасштабного порядка».

ТВ камеры обеих АМС «Вояджер» зарегистрировали молнии на ночной стороне Юпитера, а также полярные сияния. АМС «Вояджер-1» открыла кольцо Юпитера (рис. 12). Толщина его менее 30 км, ширина 6500—8700 км, внешний край его находится на расстоянии ~57 000 км от внешней верхней границы облачного покрова Юпитера, т. е. кольцо лежит внутри орбиты Амадея, ближайшего к планете из наблюдаемых спутников Юпитера. Частицы, составляющие кольцо, совершают оборот вокруг Юпитера примерно за 7 час. Природу этих частиц пока определить не удалось. Одним из возможных источников таких частиц мог быть спутник Юпитера или астероид, который подошел слишком близко к планете и разрушился под действием ее силы тяготения. Высказывается также предположение, что кольцо может состоять из протопланетного материала, оставшегося после образования Юпитера. Внутри кольца наблюдается слабое свечение, которое показывает, что взвешенное вещество в плоскости кольца, возможно, простирается от его внутреннего края вплоть до самой планеты. Обнаружены признаки того, что некоторые частицы выходят из плоскости кольца. Возможно, это вызвано влиянием магнитосферы планеты.

Амадея. С помощью АМС «Вояджер-1» удалось получить первый снимок этого спутника Юпитера (на снимках с Земли Амадея видна лишь как светящаяся точка). Снимок, сделанный с расстояния 410 000 км (рис. 13), показал, что спутник имеет красноватый цвет и форму эллипсоида: большая ось 200—220 км, малая—130 км. К Юпитеру спутник обращен большой осью. На поверхности спутника различимы кратеры ударного происхождения. Альbedo Амадея, к удивлению ученых, оказалось очень низким.

Ио. Этот спутник Юпитера имеет темнооранжевый цвет в экваториальной зоне и красноватый оттенок в полярной области. На поверхности (рис. 14) наблюдаются широкие равнины, которые пересекаются обрывами, каналами, линиями сбросов, плоскогорья и депрессии. Видимые ударные

кратеры отсутствуют. АМС «Вояджер-1» обнаружила на Ио восемь действующих вулканов (рис. 15). АМС «Вояджер-2» наблюдала семь из них (восьмой был на не видимой с аппарата стороне Ио). Шесть из семи продолжали действовать (рис. 16). Перестал действовать вулкан, выброс которого, по наблюдениям АМС «Вояджер-1», был наиболее мощным и достигал высоты ~ 250 км. Наличие действующих вулканов на Ио (первые действующие вулканы, обнаруженные вне Земли) объясняет отсутствие видимых ударных кратеров: продукты вулканической деятельности заполняют и скрывают их. Одновременное извержение такого большого числа вулканов, по мнению ученых, участвующих в исследованиях с помощью аппаратов «Вояджер», указывает на то, что «Ио имеет наиболее активную поверхность в Солнечной системе». Считают, что вулканизм — постоянное явление на Ио, непрерывно обновляющее поверхность этого спутника Юпитера. По мнению одного из ученых, каждые сто лет происходит полное обновление поверхности Ио.

Согласно заявлению Лоренса Соделблума, одного из экспериментаторов, работающих с ТВ камерами АМС «Вояджер», информация, переданная ТВ камерами, а также приборами ИКСР, позволила идентифицировать несколько типов вулканической активности на Ио. Один тип — фонтанирующий вулканизм, при котором поток вырывается из недр под давлением газов, как в земных гейзерах. Другой тип — поток низкой вязкости, подобный вулканизму на Гавайских о-вах. Еще один тип напоминает газовые выбросы летучих веществ, как это происходит в фумаролах на Земле. Измерения с помощью прибора ИКСР показали, что большая часть поверхности Ио имеет темп-ру 100 К, однако есть «горячие» участки, где темп-ра достигает 300—400 К, по-видимому представляющие собой лавовые поля.

Европа. Этот спутник Юпитера имеет беловато-светло-коричневый цвет, причем различными более светлые области, которые считают отложениями льда, и более темные области, видимо, скальные породы. Вдоль экватора тянется темная полоса. Наиболее интересными элементами поверхности Европы являются пересеченные линейные образования длиной до 2500 км, шириной до 50 км и глубиной не более нескольких сот метров (рис. 17). Считают, что это трещины или разломы. Высокое альbedo Европы объясняют наличием слоя льда, который покрывает, по-видимому, скальное ядро. Высокая плотность спутника позволила выдвинуть гипотезу, что он имеет скальные недра с тонким поверхностным слоем льда. Судя по снимкам, переданным АМС «Вояджер-2», которые имеют в восемь раз лучшее разрешение, чем снимки, переданные АМС «Вояджер-1», Европа — небесное тело с самой гладкой поверхностью в Солнечной системе». Наиболее высокие элементы рельефа — цепи сопков высотой всего ~ 30 м, обнаруженные вблизи терминатора.

Ганимед. Этот спутник Юпитера имеет более темный оттенок коричневого цвета, чем Европа. На нем также видны отдельные светлые янтна и темные области, напоминающие лунные моря (рис. 18). Поверхность Ганимеда в какой-то мере напоминает лунную: видны ударные кратеры и равнины, выбросы из кратеров (лучи выбросов достигают нескольких сот километров, рис. 19). Наблюдается также хребты и «пучки» длинных параллельных борозд (рис. 20). Ширина «пучков» до нескольких сот километров, длина от ~ 10 км до нескольких тыс. км. Отдельные борозды в «пучках» имеют ширину 5—15 км и глубину несколько сот метров. Хребты и борозды в толстом ледяном панцире, по-видимому, являются результатом разломов поверхности. Смещение некоторых элементов рельефа напоминает сдвиги при разломах земной поверхности. Предполагают, что Ганимед имеет небольшое твердое ядро, мантию из воды и кору изо льда и скальных пород, поскольку его плотность вдвое меньше, чем у Ио и Европы.

Каллисто. Этот спутник Юпитера, судя по снимкам, переданным АМС «Вояджер» (рис. 21), изрыт кратерами в большей степени, чем какое-либо другое из известных небесных тел. Плотность кратеров на Каллисто, по-видимому, достигла максимальной возможной величины. Поэтому поверхность этого спутника считают более древней, чем поверхность других галилеевых спутников Юпитера, а может быть, и всех других тел в Солнечной системе. Предполагают, что поверхность Каллисто образовалась примерно 4 млрд. лет назад в эпоху интенсивного кратерирования. Кратеры поперечником более 100 км не обнаружены. На поверхности Каллисто видны два образования типа «бичий

глаз» — концентрические кольца, простирающиеся на расстоянии до 1500 км от своего центра, «как круги на воде». Видимо, удар расплавил ледяную кору спутника, а затем волны сжатия застыли. Эти образования тоже изрыты кратерами, но плотность их к центру уменьшается. Поверхность Каллисто сравнительно плоская. Это позволяет предположить, что она состоит изо льда. Различие поверхностей Каллисто и Ганимеда показывает, что их эволюция шла разными путями, хотя эти два спутника близки по плотности и, видимо, по составу.

На снимке, полученном АМС «Вояджер-2» 8 июля 1979 г., обнаружен неизвестный ранее 14-й спутник Юпитера, получивший обозначение 1979-J-1. Спутник на снимке (рис. 22) виден как штрих. Рядом с ним — штрих, оставленный звездой 8,3 величины. На то, что первый объект является спутником, а не звездой, указывают несколько факторов: положение объекта не соответствует положению какой-либо из известных звезд; угол наклона штриха иной, чем у штрихов, оставляемых звездами; штрих длиннее, чем штрихи, оставляемые звездами. Позже спутник был обнаружен и на других снимках, что позволило, в частности, определить его поперечник (30—40 км) и орбитальную скорость (30 км/сек, больше, чем у всех известных спутников планет Солнечной системы). Альbedo спутника относительно низкое (0,05), то есть он не имеет ледяной поверхности. Считают, что спутник может иметь такой же состав, как спутник Амальтея (альbedo 0,04—0,06). Орбита спутника 1979-J-1 лежит на расстоянии 57 800 км от верхнего края облачного покрова Юпитера внутри орбиты Амальтея у внешнего края кольца Юпитера. Позже, в результате анализа снимков, был обнаружен 15-й спутник Юпитера, получивший название 1979-J-2. Его поперечник 65—80 км. Орбита спутника удалена примерно на 150 000 км от верхней границы облачного покрова Юпитера и пролетает между орбитами Амальтея и Ио. Период обращения спутника 1979-J-2 вокруг Юпитера 16 час 16 мин.

Когда удаляющаяся от Юпитера АМС «Вояджер-1» пересекла границу между магнитосферой планеты и солнечным ветром (на расстоянии ~ 5 млн. км от планеты), детектор заряженных частиц низкой энергии обнаружил плазменную оболочку, частицы в которой имеют температуру 350—400 млн. градусов по Цельсию, что на два порядка выше температуры солнечной короны. Такую энергию частицы, очевидно, получают вследствие взаимодействия быстро вращающегося магнитного поля планеты с солнечным ветром, и, по-видимому, подобная оболочка характерна для всей магнитосферы Юпитера. Плотность оболочки очень низкая, поэтому АМС «Вояджер-1» при проходе через нее не подверглась никаким повреждениям. Один из экспериментаторов заявил: «Это плазма, возможно, самое горячее образование в Солнечной системе».

Обе АМС «Вояджер» совершили пертурбационный маневр в поле тяготения Юпитера и перешли на траекторию полета к Сатурну. АМС «Вояджер-1» должна совершить пролет около этой планеты 12 ноября 1980 г., АМС «Вояджер-2» — 27 августа 1981 г. Возможно, АМС «Вояджер-2» после этого перейдет на траекторию полета к Урану, с которым сблизится в 1986 г.

«Пионер-10». 11 июля 1979 г. эта АМС (см. Ежегодник БСЭ 1979 г., с. 468) пересекла орбиту Урана (первым из земных объектов искусственного происхождения). В связи с этим сообщалось, что АМС продолжает передавать ценную информацию о внешней области Солнечной системы. В 1987 г. она пересечет орбиту Плутона и покинет эту систему, двинувшись в общем направлении звезды Альдебаран в созвездии Тельца. Связь с АМС надеются поддерживать до 1983 г.

«Пионер-11». 1 сентября 1979 г. эта АМС (см. Ежегодник БСЭ 1979 г., с. 468) совершила пролет около Сатурна и провела исследования околопланетного пространства, планеты, колец Сатурна и некоторых его спутников. В таблице указаны дата и минимальное расстояние АМС от Сатурна и его спутников при пролете.

Исследования с помощью АМС «Пионер-11» показали, что Сатурн имеет магнитосферу, магнитное поле и радиационные пояса. Фронт ударной волны магнитосферы АМС первый раз пересекла на расстоянии 24,5 R_s (R_s — экваториальный радиус Сатурна, равный 60 400 км). Позже солнечный ветер прижал магнитосферу к планете, и АМС вторично пересекла фронт ударной волны. При удалении от планеты АМС по этой же причине трижды пересекла фронт ударной волны (последний раз на расстоянии ~ 100 R_s от



Рис. 23. Снимок колец А, В и С Сатурна, полученный АМС «Пионер-11».



Рис. 24. Снимок Сатурна и его колец (видна тень колец на планете).

планеты). Напряженность магнитного поля Сатурна на уровне верхней границы облачного покрова определили в 0,2 Гс. Магнитное поле Сатурна представляет собой простой диполь, как магнитные поля Меркурия, Земли, Марса и Юпитера, но, в отличие от перечисленных планет, магнитный диполь Сатурна, по-видимому, совпадает с осью вращения планеты с точностью до 0,1°, а центр диполя смещен менее чем на 0,04 R_c к северу от геометрического центра планеты. Магнитное поле Сатурна вращается вместе с планетой. Поскольку Сатурн вращается быстрее, чем движутся по орбите его спутники, перед теми спутниками, которые находятся в пределах магнитосферы планеты, должен быть магнитный «шлейф». Таковой обнаружен у Титана. Интенсивность излучения в радиационных поясах Сатурна, по-видимому, в 50—1000 раз ниже, чем в поясах Юпитера, и сравнима с интенсивностью излучения в поясах Земли, хотя последние занимают в 10 раз меньшую область. Как предсказывали некоторые ученые, в пределах системы колец Сатурна заряженные частицы полностью выметены. Это явление получило название «Гильотинный эффект». Объясняют его тем, что высокоэнергетические частицы, колеблющиеся от одного полюса планеты к другому, в конечном счете встречаются на своем пути вещество колец и поглощаются этим веществом.

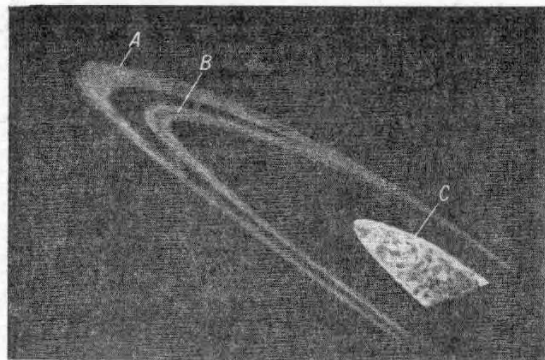
АМС «Пионер-11» зарегистрировала наблюдаемые с Земли кольца Сатурна А, В и С (рис. 23), но не подтвердила существования предполагаемых некоторыми учеными колец D и E. АМС открыла два новых кольца, получившие обозначения F и G. Кольцо F лежит на расстоянии ~80 000 км от Сатурна и имеет ширину менее 500 км при толщине всего 3 км. От кольца А оно отделено щелью шириной ~3000 км,

которую назвали «Щель „Пионера“». Кольцо G находится на значительно большем удалении от Сатурна, внешний край кольца, возможно, на расстоянии 965 000 км. АМС зарегистрировала наблюдаемую с Земли щель Кассини между кольцами А и В и подтвердила существование предполагаемой французскими учеными щели между кольцами В и С. Эта щель получила временное название «Французская щель». По полосам отраженного света определено, что количество вещества в щели Кассини между кольцами А и В примерно равно количеству вещества в кольце С. Согласно предварительным данным, частицы в кольцах состоят в основном из льда, а не из тяжелых материалов, таких, как, например, железо. Температура освещенной Солнцем стороны колец с помощью инфракрасного радиометра определена в 70 К. Выяснилось, что кольца Сатурна не представляют угрозы для космических аппаратов (до пролета вероятность того, что АМС пройдет неповрежденной через плоскость колец, оценивали всего в 50%). Детекторы метеорных частиц при пролете около планеты зарегистрировали 5 столкновений с мелкими частицами вне плоскости колец. Толщина колец 1,5 км, средний разм. частиц в кольцах 50 м.

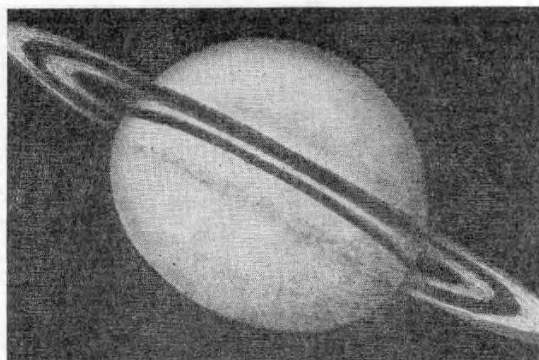
АМС «Пионер-11» получила 15—20 снимков Сатурна (рис. 24) с лучшим разрешением, чем могут обеспечить самые совершенные наземные телескопы. Снимки показали, что верхняя часть облачного покрова Сатурна более спокойна, чем у Юпитера, и имеет меньше четко выраженных деталей. Число поясов и зон в атмосфере Сатурна больше, чем в атмосфере Юпитера, но они более узкие. Удалось получить фотометрические и поляризметрические данные о планете в широком диапазоне фазовых углов, которые недоступны для наземных наблюдателей. Например, в 12-часовой период, на середину которого падал проход на минимальном расстоянии от Сатурна, были произведены поляризметрические измерения при фазовых углах от 27° до 151°. Температура экваториальной зоны Сатурна ниже, чем прилегающих к ней районов, где, по-видимому, облака расположены выше. Эти данные позволяют предположить перепады температур и высот между зонами и поясами.

Ультрафиолетовый фотометр на АМС «Пионер-11» обнаружил во всей сатурнианской системе слабое свечение водорода. При пересечении АМС плоскости колец оно усиливалось, что указывает на связь водородного облака с кольцами. Усиление свечения наблюдалось также в высоких широтах обоих полушарий планеты по сравнению с экваториальным районом. Это может указывать на авроральную активность или на свечение лимба.

Характеристики гравитационного поля Сатурна, определенные по возмущениям траектории АМС «Пионер-11», показывают, что полярное сжатие планеты составляет ~10%. Эти же характеристики указывают, что фигура планеты не имеет формы правильного эллипсоида.

Характеристики гравитационного поля Япета, Реи и Титана, определенные по возмущениям траектории АМС «Пионер-11», показывают, что эти три спутника Сатурна имеют низкую плотность, т. е. состоят в основном из льда и не содержат сколько-нибудь существенных количеств скаль-

Небесное тело	Время прохода АМС «Пионер-11» на минимальном расстоянии от небесного тела	Минимальное расстояние АМС «Пионер-11» от небесного тела при пролете (км)
Феба	27 августа	9500000
Япет	28 августа	ок. 1000000
Гиперион	31 августа	674000
Диона	1 сентября 16 час*	291000
Мимас	1 сентября между 16 час и 16 час 30 мин	103000
Сатурн	1 сентября 16 час 30 мин	20200
Тетфия	1 сентября ~18 час 30 мин	332000
Энцелад	1 сентября между 18 час 30 мин и 19 час	225000
Рея	1 сентября 22 час 30 мин	342000
Титан	2 сентября	356000

* Время по Гринвичу

ных пород или железа. Поляриметрические исследования заднего (по направлению движения по орбите вокруг Сатурна) полушария Япета, которое, по наблюдениям с Земли, имеет в 5—6 раз большую яркость, чем переднее полушарие, показали, что заднее полушарие покрыто неслажавшимися частицами материала типа снега или льда с высоким коэффициентом отражения. Переднее полушарие Япета АМС не наблюдала.

Вокруг Титана на близком расстоянии от него ультрафиолетовый фотометр обнаружил водородное облако. На основании этого делается вывод, что, возможно, метановая атмосфера спутника медленно разлагается на водород и углерод, причем водород медленно утекает в космос, а аэрозоли на основе углерода выпадают на поверхность Титана. Температура верхней части облачного покрова Титана составляет 75 К. Такая низкая температура указывает на отсутствие внутреннего источника тепловой энергии, который мог бы разогреть поверхность Титана, и делает весьма маловероятным существование жизни на Титане, хотя полностью такую возможность не исключает.

АМС «Пионер-11» обнаружила, по крайней мере, один новый спутник Сатурна. Его орбита, очевидно, лежит в плоскости колец и удалена от верхней границы облачного покрова планеты примерно на 90 000 км. Поперечник нового спутника, по различным оценкам, составляет от 100 до 600 км. Этот спутник, получивший название 1979-S-1, виден на одном из снимков, а также обнаружен косвенным образом по погло-

щению заряженных частиц. Зарегистрировано еще пять случаев поглощения заряженных частиц, что, по мнению ученых, может свидетельствовать о существовании пяти неизвестных спутников планеты. Из этих пяти спутников два обращаются на расстоянии 80 600 и 81 000 км от планеты, еще два поперечником не менее 170 км* — на расстоянии 91 300 и 92 000 км, пятый — на расстоянии 109 000 км. Удаление от Сатурна (91 300 км) третьего из этих спутников близко к удалению неподтвержденного спутника, о наблюдении которого сообщали Фаунтин и Ларсон в 1977 г. Спутник Янус, о наблюдениях которого сообщал Дольфус в 1966 г., приборами космического аппарата «Пионер-11» зарегистрирован не был.

Под действием силы тяготения Сатурна АМС «Пионер-11» изменила направление полета и стала почти по прямой удаляться от Солнца. В 1993 г. она пересечет орбиту Плутона и покинет Солнечную систему. Связь с АМС надеются поддерживать до 1987 г.

Лит.: «Acta Astronautica», «Aerospace Daily», «Air et Cosmos», «Astronautics and Aeronautics», «Aviation Week and Space Technology», «Defense/Space Business Daily», «Flight International», «Icarus», «Interavia», «Interavia Air Letters», «Journal of Geophysical Research», «Nature», «New Scientists», «Science», «Science News», «Scientific American», «Sky and Telescopes», «Spaceflight», «Space Science Reviews», «Space World». Д. Гольдовский.

* Поперечники остальных спутников, обнаруженных по поглощению потока заряженных частиц, не указываются.

НАУЧНЫЕ СЪЕЗДЫ, СЕССИИ, СОВЕЩАНИЯ, КОНФЕРЕНЦИИ, СИМПОЗИУМЫ, ЭКСПЕДИЦИИ, ИССЛЕДОВАНИЯ И Т. Д. в 1979 г.

АНТРОПОЛОГИЯ, АРХЕОЛОГИЯ, ЭТНОГРАФИЯ

Антропология. Антропологические исследования велись Н.-и.и.и-том антропологии МГУ, отделом антропологии Ин-та этнографии АН СССР (ИЭ), кафедрой антропологии биологического факультета МГУ, различными ин-тами АН союзных республик, а также отдельными учреждениями АМН СССР и др. ведомствами. Основные направления исследований: изучение факторов, путей и закономерностей процессов становления человека и дифференциации его рас; изучение закономерностей нормальной изменчивости морфологических и физиолого-биохимических особенностей современного человека в возрастно-половом, географическом, этническом и профессиональном аспектах.

На основе современных данных проанализированы проблемы возникновения рода Homo, разделение его на отдельные виды, образования морфологических типов и возникновения новых форм на разных этапах антропогенеза. В основу описания стадий эволюции положены сравнительно-морфологические и генетические материалы. Исследование возрастной изменчивости размеров и пропорций черепа антропоидов, человека и ископаемых гоминид выявило специфические особенности роста у современного человека, что не позволяет определять размерную характеристику черепа взрослых гоминид по находкам детских черепов на основе параметров ростовых процессов, характерных для современных людей. В результате сравнительного анализа остеоной структуры некоторых костей европейских гоминид среднего и верхнего палеолита аргументированы положения о возможном типологическом и таксономическом значении ряда микроморфологических характеристик скелета. Продолжалось изучение формирования специфических особенностей человека в фило- и онтогенезе скелета, мускулатуры и мозга, в т. ч. cito- и миелоархитектоники речевыведательной зоны коры больших полушарий в связи с проблемной происхождения членораздельной речи. Палеоантропологические материалы из могольников Молдавии, Татарской АССР, Крымской и Воронежской обл. позволили выявить генетические связи между антропологическими типами некоторых племен, населявших эти территории в эпоху бронзы и средневековья.

С целью изучения процессов этногенеза проводились исследования различных народов СССР, разрабатывались методические основы и методы использования данных популяционной генетики. Собраны материалы по соматологии, одонтологии, дерматологии и серологии шугпанцев Pamira, чукчей, узбеков, марийцев и др. С помощью математических методов выявлены некоторые генетические

взаимосвязи между народами Сибири, Дальнего Востока и Северной Америки.

Продолжался сбор материалов по экологической дифференциации популяций Северо-Восточной и Центральной Азии, осуществлены экспедиции на Чукотку, Алтай и в Тувинскую АССР. Дальнейшее развитие получили работы по антропологии населения смешанного происхождения (обследованы смешанные группы населения Камчатка).

По совместной советско-американской теме «Комплексное биолого-антропологическое и социально-этнографическое исследование народов и этнических групп с высоким процентом долгожителей» в 1979 г. группой специалистов Н.-и.и.и-та антропологии МГУ и ИЭ обследованы группа долгожителей и членов их семей, а также детские контингенты поселка Члоу Абхазской АССР.

Продолжались исследования по выявлению взаимосвязи между количественными характеристиками гормонального статуса подростков и особенностями их физического развития. Совместно с медицинскими научными учреждениями осуществлялся контроль за ростом и развитием детей, страдающих нанизмом (карликовый рост) и различными заболеваниями почек. С целью профилактики ортопедических заболеваний разработаны предложения по созданию рациональной обуви для детей и подростков.

Для разработки размерной типологии различных предметов личного пользования человека и определения необходимого размерного ассортимента этих изделий для различных р-нов страны в 1979 г. обследовано ок. 30 тыс. чел. в 5 союзных республиках. Внедран в практику разработанный Ин-том антропологии МГУ размерный ассортимент на одежду для отдельных р-нов и республик страны.

Продолжались совместные исследования советских антропологов с учеными Кубы, США, Финляндии и Индии. Советские антропологи участвовали в работе 2-го Международного конгресса по аукологии (Гавана, декабрь), Международного симпозиума «Антропологические аспекты одонтологии» (Турку, август), Международной школы биолого-антропологов (Загреб, сентябрь), 2-й Антропологической конференции, посвященной памяти А. Хрлячки (Прага, сентябрь), советско-американского симпозиума «Взаимодействие культур народов мира» (Москва, июнь).

В 1979 г. опубликованы книги: В. П. Алексеев — «Историческая антропология»; Т. И. Алексеева, Р. Б. Эренбург — «Каталог краниологических и остеологических коллекций Н.-и.и.и-та и Музея антропологии МГУ»; В. В. Булак — «Род Homo, его возникновение и последующая эволюция» (1980); Т. С. Кондукторова — «Физический тип

людей Нижнего Приднепровья на рубеже нашей эры»; «Этнопсихология одонтология СССР». В. Властовский.

Археология. Ил-том археологии АН СССР (ИА) совместно с др. учреждениями проведены работы 110 экспедиций и отрядов. В зонах строительства ГЭС, оросительных систем и др. вели исследования экспедиции: Саяно-Тувинская (в Тувинской АССР и Красноярском крае — памятники эпохи мезолита, неолита, бронзы, скифского, гунно-сарматского, средневекового времени, петроглифов, рунических надписей), Сибирская и Среднеазиатская (в Красноярском крае — памятники афанасьевской, андроновской, тагарской и таштыкской культур, древнетюркского, предмонгольского времени), Поволжская (в Астраханской обл. — курганов с погребениями эпохи бронзы и железа, золотоордынского Селитренного городища; в Татарской АССР — городища Болгары), Северокавказская (в Ростовской обл. и в Краснодарском крае — курганов эпохи бронзы и железа, мезолитского Пашковского городища № 6), Ставропольская (в Ставропольском крае — курганов эпохи бронзы и железа, поселения и могильника кобанской культуры), Курская (в Курской обл. — скифских, черняховских, раннеславянских поселений, разведки), Сибирско-Среднеазиатская (в Тюменской, Курганской обл. РСФСР, Кустанайской, Тургайской обл. Казах. ССР — поселения и могильники эпохи бронзы и железа, разведки), Волго-Уральская (в Саратовской обл. — курганов эпохи бронзы и раннего железа; в Гурьевской обл. Казах. ССР — поселения Ак-Тобь 13—14 вв., эпохи бронзы, разведки), Волго-Окская (в г. Калинин — словес 14—18 вв.; в Калининской обл. — стоянок эпохи мезолита, неолита, дьяковских и славянских селищ; в Ярославской обл. — мерянских селищ), Анапская (в Анапе — античной Горгиницы, погребений, близ Анапы — античного поселения, ранне-средневекового могильника), Волго-Донская (в Волгоградской обл. — курганов эпохи бронзы и сарматских), Фанагорийская (в Краснодарском крае — античной Фанагории, античного и ранне-средневекового некрополя), Таманская (в Краснодарском крае — поселения античного и ранне-средневекового времени, античного городища), Кубанская (в Краснодарском крае — курганов эпохи неолита, бронзы, железа, разведки), Верхнедонская (в Липецкой обл. — древнерусских памятников), Северная (в Архангельской и Вологодской обл. — мезолитических и неолитических стоянок, средневекового могильника, разведки), Белгородско-Деснянская (в Белгородской обл. — поселения Шосейной эпохи бронзы и раннего средневековья; в Брянской обл. — разведки). Работы по паспортизации и составлению свода памятников истории и культуры велись: в Смоленской, Новгородской, Калининградской, Московской и др. областях РСФСР. Палеолитические памятники раскапывались: в Воронежской (Костенки 6, 8, 11, 12, 21), Брянской (Бетово, Юдиново III), Ростовской (Калитвенка I), Курской (новые стоянки) обл., Краснодарском (Баракаевская пещера, Ильская II), Красноярском (грот Двуглазка) краях, УССР (Гонцы), Груз. ССР (пещеры Кударо). Памятники эпох мезолита, неолита, неолита — во многих областях РСФСР, в Мордовской АССР, Башкирской АССР, в УССР, Груз. ССР, Туркм. ССР. Поселения и погребальные комплексы эпохи бронзы изучались: в Туркм. ССР (поселения Алтын-депе, Намазга-депе, Теккем-депе, могильник Пархай II), Кирг. ССР (Ошское поселение), в ряде обл. РСФСР. Памятники эпохи железа раскапывались в Московской (городище Боршева), Калининградской (ранне-средневековой могильник, поселение пруссов 10—11 вв.), Калужской (городище и селище у с. Мощины, курганы и поселения 1 тыс.), Кировской (могильник азелинской культуры Тюм-Тюм), Ростовской (Елизаветинские городище и могильник) обл., Ставропольском крае (курганы 1 тыс. до н. э. у хутора Красное Знамя) и др., в УССР (поселения и могильники 1 тыс. до н. э. в Черновицкой, Хмельницкой, Полтавской обл., городище и некрополь Беляус в Крыму), Молдавской (2 поселения 8—7 вв. до н. э.), Узб. ССР (кутанское городище Зар-депе, могильники Озгор I, II), Кирг. ССР (поселения и могильник Кайрагач), Тадж. ССР (Пенджикент). Античные памятники исследовались: в Краснодарском крае (некрополь Мыскаю), Ростовской обл. (Танаис), УССР (Ольвия и поселения близ нее, Илурад, Порфири), поселение и некрополь Панское, городище на мысе Зюк, Михайловское поселение, усадьба на Гераклеяском п-ове). Раскапывались древнерусские города: Новгород (найден 8 берестяных грамот, открыты 2 древние улицы, исследованы крестные стены Кремля), Старая Рязань (найден 2 клада), Изборск (Труворово городище), Суздаль (найден

золотые украшения), Псков, Мстиславль, Новгород-Северский. Древнерусские курганы, поселения и одновременно памятники исследовались: в Московской, Новгородской, Калужской (городище Спас-городок), Архангельской, Ленинградской обл., Красноярском крае, в УССР («Змиевы валы», городища). Памятники древнерусской архитектуры изучались: в Пскове, Новгороде, Старой Ладоге, Ивало-Франковской обл. УССР. Советско-Болгаро-Венгерская экспедиция продолжала раскопки Майских городища, селища, могильника в Воронежской обл., Ютаноного могильника и металлургического горна в Белгородской обл. За рубежом вели работы экспедиции: Иракская (после 8—7 тыс. до н. э. Тель-Магзалия, 5—4 тыс. до н. э. Ярм-Тес III), Венгеро-Советская (в Кестхее-Фелекпуште — многослойное поселение и гого-аланский могильник), Советско-Монгольская (памятники эпохи бронзы и раннего железа, наскальные изображения, оленьи камни.), Шпицбергенская (2 поселения русских поморов, лагерь экспедиции В. Я. Чагаова), Советско-Болгарская (Плиска). Сотрудники ИА приняли участие в работах симпозиумов: «Римляне и германцы на Среднем Дунае в 3—5 вв. н. э.» (ЧССР, Малые Вазоахи, сентябрь), «Фракия и Поитика» (НРБ, Несебр, октябрь), «Трансформация европейской культуры в 3—5 вв. до н. э.» (СФРЮ, Дубровник, сентябрь) и др.; конференций: «Скифская архаика — вопросы происхождения и хронологии» (Ленинград, февраль), археологической региональной конференции (г. Фрунзе, март), «Северная Русь и ее соседи» (Ленинград, март—апрель), «Древнерусская курганная культура» (Ленинград, март), 9-х Крупновских чтений (Элиста, апрель), конференции «Советская археология в 10-й пятилетке» (Ленинград, апрель), 2-го Всесоюзного симпозиума по древней истории Причерноморья (Шалтубо, май), 6-й Всесоюзной конференции по изучению Скандинавских стран и Финляндии (Петрозаводск, октябрь), конференции «Проблемы скифо-сибирского культурно-исторического единства» (Кемерово, декабрь), Воронинских чтений (Владимир, декабрь) и др.

Вышли из печати книги: З. А. Абрамова — «Палеолит Енисея. Афонтовская культура»; З. А. Абрамова — «Палеолит Енисея. Кокоревская культура»; И. И. Борискович — «Древнейшее прошлое человечества» (2 издание); Н. Н. Воронин, П. А. Рапопорт — «Золдство Смоленска XII—XIII вв.»; В. И. Гуляев — «Города-государства майя (Структура и функции города в раннеклассовом обществе)»; Г. А. Кошеленко — «Греческий полис на эллинистическом Востоке»; А. А. Медынцева — «Тмутораканский камень»; А. И. Мелюкова — «Скифия и фракийский мир»; Б. А. Рыбаков — «Геродотовы Скифия»; В. В. Селов — «Происхождение и ранняя история славян»; А. Я. Штенко — «Первобытный Индостан»; А. Л. Якобсон — «Керамика и керамическое производство средневековой Таврии»; сборники: «Археологические открытия 1978 г.», «Финно-угры и славяне», «Успехи среднеазиатской археологии» (вып. 4), «Древняя Бактрия. (вып. 2 — Материалы Советско-Афганской археологической экспедиции)», «Могильники черняховской культуры»; в серии «Свод археологических источников» (САИ) опубликованы: В. Б. Ковалевская — «Поясные саборы Евразии IV—IX вв. Ирачки». Вышли 3 выпуска «Кратких сообщений ИА» (157—159). В Болгарии вышли: Е. Н. Черных — «Горное дело и металлургия в древнейшей Болгарии» (София), коллективная монография (Н. Я. Мерперт, Г. Георгиев, Р. Катинчаров, Е. Н. Черных) — «Езеро. Раннебронзовое селище» (София).

Н. Лицицина.

Этнография. Специалисты Ил-та этнографии АН СССР (ИЭ) исследовали следующие проблемы: современные этносоциальные и этнокультурные процессы в СССР; преобразование культуры и быта народов СССР в период развитого социалистического общества; историко-этнографические аспекты материальной и духовной культуры народов СССР и зарубежных стран; современные этнические и национальные процессы у народов мира; возникновение человека и человечества, расообразование и расовые проблемы; этническая история народов мира; разработка марксистско-ленинской концепции первобытнообщинного строя как первой социально-экономической формации; закономерности формирования классового общества, особенности развития и смены социально-экономических формаций; изучение исторических форм письма и дешифровка древних письменностей; этническая ономастика; этнодемографические и этносоциологические проблемы народонаселения; происхождение и развитие фольклора и использование его как историко-эт-

нографического источника; история этнографии и фольклористики; история религии и атеизма; критика основных течений и тенденций буржуазной науки в области национальных и расовых проблем.

Завершено 7 тем гос. плана, в т. ч. также важные в научном и идеологическом отношении работы, как «Этническая история народов Севера», «Этнос в доклассовом и раннеклассовом обществе», «Национальные процессы в странах Карибского моря» и др. ИЭ совместно с АН союзных республик и н.-и. ин-тами автономных республик продолжали работу по созданию региональных историко-этнографических атласов.

Продолжалась работа над обобщающими темами, охватывающими весь мир или крупные регионы: «Расовые проблемы и общество», «Этнические проблемы в современном мире», «История первобытного общества», «Этнография славян» (совместно с этнографами славянских стран Европы), а также над обобщающими типологическими трудами по календарной и семейной обрядности у народов Европы и Азии, жилищи народов Азии, Африки и Америки и др. Исследования этнографов использовались для практики социалистического строительства, в частности они использованы в Постановлении ЦК КПСС и Совета Министров СССР «О мерах по дальнейшему экономическому и социальному развитию районов проживания народностей Севера» («Правда», 26 февраля 1980 г.). Изучались закономерности изменений этнич. и демографич. структуры сельского населения, возможности использования земель древнего орошения Средней Азии для нужд социализма. с. х.-за.

Было совершено 44 выезда отрядов и групп, входящих в состав Восточнославянской, Северной, Среднеазиатской, Кавказской и Молдавской археолого-этнографических и этносоциологической экспедиций. Собирался материал по современным этническим, социальным и культурно-бытовым процессам, соотношению современного и традиционного в х.-в. быте и культуре народов СССР, а также для подготовки региональных историко-этнографических атласов. Этносоциологическая экспедиция собирала материал в различных республиках по теме «Развитие и сближение наций в СССР». Продолжались комплексные этнографические, социально-демографические и биолого-антропологические исследования (с участием Ин-та экспериментальной морфологии Груз. АН ССР, н.-и. ин-та Абхазской АССР, Ин-та геронтологии АМН СССР, Ин-та антропологии МГУ) должностителей в Абхазской АССР по совместной советско-американской программе.

Состоялось 65 выездов сотрудииков ИЭ в 19 стран Европы, Азии и Америки для участия в конференциях, симпозиумах, заседаниях рабочих групп и в экспедициях, для сбора материалов в архивах и чтения лекций. Для научной работы, аспирантской подготовки и консультаций ИЭ принял 121 ученого из 22 стран.

Сотрудники ИЭ участвовали более чем в 30 научных сессиях, конференциях и симпозиумах, подготовили ок. 200 докладов по различным проблемам этнографии, этнической антропологии, этносоциологии, этногеографии, фольклористики и др. Важнейшие из конференций: Всесоюзная этнографическая школа-семинар (Звенигород, октябрь); Всесоюзная школа-семинар по этносоциологическим проблемам (совместно с Ин-том искусствоведения, этнографии и фольклора АН УССР, Киев, май); Всесоюзные конференции «Актуальные проблемы национальных отношений в свете новой Конституции СССР» (Москва, апрель) и «Национальное и интернациональное в современном мире» (Киев, октябрь); 16-я Всесоюзная конференция финно-угроведов (Сыктывкар, июнь); «Этногенез и этническая история тюркского населения Сибири и сопредельных территорий» (Омск, ноябрь); 10-я Всесоюзная конференция океанистов и австраловедов (Москва, апрель); Всесоюзная конференция «Происхождение аборигенов Сибири и их языков» (Новосибирск, апрель); «Маклаевские чтения» (Ленинград, апрель) и др. Советские этнографы участвовали также в работе 35 международных конгрессов, конференций и семинаров, в т. ч.: двух рабочих групп, осуществляющих в рамках АН СССР и АСПО (США) исследования по проблеме «Взаимодействие культур народов мира» и «Комплексное биолого-антропологическое и социально-этнографическое изучение народов и этнических групп, имеющих высокий процент долгожителей» (США, апрель); 3-го Международного тюркологического конгресса (Турция, сентябрь); Постоянной международной комиссии по этнологическому атласу Европы и сопредельных стран (Швеция, октябрь); конференции Международной комиссии по изучению народ-

ной культуры в области Карпат и Балкан (ПНР, октябрь); конференции по теме «Отношения эксплуатации и зависимости в период перехода от первобытнообщинного строя к классовому обществу» (ГДР, декабрь) и др.

В 1979 г. вышли из печати: сборник — «Расы и народы», т. 9; колл. труды и сборники — «Актуальные проблемы этнографии и современная зарубежная наука» (Л.); «Исследования по общей этнографии»; «Культурно-бытовые процессы на юге Украины»; «Кочевники на границах Хорезма»; «Материальная культура компактных этнических групп на Украине. Жилище»; «Отражение межэтнических процессов в устной прозе»; «Проблемы типологии в этнографии»; «Проблемы славянской этнографии» (Л.); «Русская Америка в неопубликованных записках К. Т. Хлебникова» (Л.); «Сравнительный указатель сюжетов. Восточно-славянская сказка» (Л.); «Хозяйство и быт западносибирского крестьянства XVII — начала XX в.»; «Христианство и ламазизм у коренного населения Сибири (2-я половина XIX — нач. XX в.)» (Л.); «Этногенез народов Севера»; «Этнография за рубежом. Историко-этнографические очерки»; «Этнография и археология Средней Азии»; «Этнография как источник реконструкции истории первобытного общества»; монографии: Ю. П. Аверкиев — «История теоретической мысли в американской этнографии»; В. И. Васильев — «Проблемы формирования северосаамодийских народностей»; Р. Ш. Джарылгасинова — «Этногенез и этническая история корейцев по данным эпиграфики»; М. В. Крюков, В. В. Малайкин, М. В. Сафронов — «Китайский этнос на пороге средних веков»; Т. С. Макашина — «Фольклор и обряды русского населения Латвии»; Р. А. Ксенофонтова — «Японское традиционное гонимство XIX — первой половины XX в.»; Э. Л. Нитобург — «Негры США (XVII — нач. XX в.)»; М. И. Серебрякова — «Семья и семейная обрядность в турецкой деревне»; В. К. Соколова — «Весенне-летние календарные обряды русских, украинцев и белорусов XIX — начала XX в.»; Э. П. Соколова — «Численность, фамильный и брачный состав хаитов и манси в XVIII — нач. XX в.»; Г. В. Чулая — «Мровели Леонти. Жизнь картлийских царей. Извлечение сведений об абхазах, народах Северного Кавказа и Дагестана»; Т. К. Шафрановская — «Музей этнопрологии и этнографии АН СССР. Путеводитель без экскурсовода».

С. Брук.

АСТРОНОМИЯ

МЕЖДУНАРОДНЫЕ АССАМБЛЕИ, КОЛЛОКВИУМЫ, СИМПОЗИУМЫ

Коллоквиум № 53 МАС «Белые карлики и переменные выроджденные звезды». Проходил 31 июля — 3 августа в Рочестере (США). Участвовало ок. 110 ученых, в т. ч. 2 чел. из СССР. Заслушано 14 обзорных докладов и 87 сообщений.

Симпозиум № 87 МАС «Межзвездные молекулы». Состоялся 6—10 августа в Квебеке (Канада), в работе которого участвовали 2 советских ученых.

Симпозиум № 88 МАС «Тесные двойные звезды». Проходил 7—10 августа в Торонто (Канада). Участвовало более 200 чел., в т. ч. 3 чел. из СССР. Обсуждено более 100 докладов. Основное внимание было уделено массивным двойным системам, симбиотическим звездам и рентгеновским источникам.

Симпозиум № 86 МАС «Радиодиагностика Солнца». Состоялся 7—10 августа в штате Мэриленд (США), в работе которого приняли участие 3 советских ученых.

Коллоквиум № 54 МАС «Научные исследования с помощью космического телескопа». Проходил 8—11 августа в Принстоне (США). Участвовали 112 чел., в т. ч. 4 чел. из СССР. Обсуждены научные проблемы, стоящие перед учеными в связи с подготовкой к запуску в конце 1983 г. космического телескопа с диаметром главного зеркала 2,4 м. (Ожидаемые угловые разрешения 0".1 и предельная величина при 10-часовой экспозиции 28^m).

17-я Генеральная ассамблея Международного астрономического союза (МАС). Состоялась 13—24 августа в Монреале (Канада). Участвовало св. 2500 чел. более чем из 60 стран, в т. ч. 39 чел. из СССР. Советскими учеными представлено более 50 докладов. Заслушаны 3 общие лекции по актуальным проблемам астрофизики. Состоялись дискуссии по темам: крупномасштабные движения на Солнце; исследования солнечной системы; ядра нормальных галактик; ультрафиолетовая астрономия — результаты последних космических экспериментов; горячая плазма в околозвездной, межзвезд-

ной и межгалактической среде; звездная нестабильность; физика хромосферы — короны — звездного ветра и потеря массы звездными атмосферами; внегалактическая астрофизика высоких энергий. Решены организационные вопросы.

Коллоквиум № 51 МАС «Конвекция и турбулентия в звездных атмосферах». Проходил 27—30 августа в Лондоне (Канада), в работе которого принял участие 1 советский специалист.

Симпозиум № 91 МАС «Солнечная и межпланетная динамика». Состоялся 27—30 августа в Кембридже (США). Участвовало ок. 150 чел., в т. ч. 3 чел. из СССР. На 8 секционных заседаниях обсуждены 80 докладов, посвященных различным аспектам проблемы: нестационарным явлениям в короне и их воздействию на межпланетную среду, долгосрочным проявлениям солнечной активности, особенно межпланетной среде, крупным научным проектам.

Симпозиум № 85 МАС «Звездные скопления». Проходил 27—31 августа в Виктории (Канада). Участвовало более 110 чел., в т. ч. 4 чел. из СССР. Обсуждены 94 доклада по темам: «Ассоциации и структура Галактики», «Рассеянные скопления» и «Шаровые скопления».

Симпозиум № 92 МАС «Объекты с большими красными смещениями». Состоялся 28—31 августа в Лос-Анджелесе (США). Участвовало ок. 130 чел. из 16 стран, в т. ч. 1 чел. из СССР. Симпозиум был посвящен результатам наблюдений в оптическом, радио-, рентгеновском, инфракрасном и ультрафиолетовом диапазонах спектра галактик, скоплений галактик, квазаров, рентгеновского излучения и интерпретации этих наблюдений с точки зрения структуры и эволюции Вселенной.

Многостороннее сотрудничество АН социалистических стран по проблеме «Физика и эволюция звезд»

Совещание Подкомиссии № 6 «Скопления и ассоциации». Состоялось 23—28 апреля в Смолене (НРБ). Участвовали представители Академий наук НРБ, ВНР, ГДР, СССР и ЧССР. Заслушан и утвержден отчет о работе Подкомиссии за 1977—78 гг., а также рассмотрен и утвержден план совместных работ на 1980 г. и Проект пятилетнего плана на 1981—85 гг., который передан на утверждение в Проблемную комиссию «Физика и эволюция звезд». Был подписан Протокол совещания. Проведены также научные заседания, на которых заслушаны доклады о результатах совместных работ. Участники совещания ознакомились с Национальной астрономической обсерваторией Болгарской АН.

3-й научный симпозиум «Вспыхивающие звезды, флуоры и объекты Херbiga-Apo» Проблемной комиссии «Физика и эволюция звезд». Проходил 22—24 мая в Бюраканской астрофизич. обсерватории АН Арм. ССР. Участвовало более 80 чел. из НРБ, ВНР, ГДР, ПНР, СРР, СССР и ЧССР. 3 научных заседания были посвящены всестороннему анализу наблюдательных данных для вспыхивающих звезд и звезд типа Т. Тельца. Были рассмотрены результаты фотографических и фотоэлектрических наблюдений этих звезд в ультрафиолетовой, видимой и инфракрасной области спектра, поляризационных исследований, комплексного изучения вспышек этих звезд, их пространственного распределения и эволюционная интерпретация полученных наблюдений. Отдельные заседания были посвящены форуму и объектам Херbiga-Apo. Большой интерес вызвали сообщения об исследовании кометарных туманностей, их связи с компактными областями Н II, а также дискообразных оболочек у рентгеновских новых звезд. Труды Симпозиума опубликованы.

Совещание Подкомиссии № 3 «Нестационарные звезды». Состоялось 23—24 мая в Бюраканской астрофизической обсерватории АН Арм. ССР под председательством С. Канио (ВНР). Участвовали представители Академий наук НРБ, ВНР, ГДР, СРР, СССР и ЧССР. Обсужден и утвержден отчет Подкомиссии за 1977—78 гг. Основное внимание было уделено выработке проекта пятилетнего плана Подкомиссии на 1981—85 гг., который рассмотрен и утвержден Шестым совещанием Проблемной комиссии (ГДР, май 1980 г.). Представители АН сотрудничающих стран подписали Протокол.

2-я школа молодых астрономов многостороннего сотрудничества по проблеме «Физика и эволюция звезд». Проходила 11—20 июня в Астрономическом центре им. Н. Коперника в Варшаве. Участвовало более 40 чел., в т. ч. ведущие ученые-астрофизики из социалистических стран, а также из США и ФРГ. Школа проводилась по теме «Сверхновые, новые и карликовые новые звезды». Прочитаны 10 обзорных лекций о физических процессах, происходя-

щих в сверхновых и новых звездах, характеристиках нейтринного излучения, сопровождающих коллапс звезды, сложном уравнении состояния при этом процессе, влиянии вращения и магнитного поля на свойства модели сверхновой, необычных свойствах аккреционных дисков в двойных системах — карликовых новых. Заслушаны краткие сообщения слушателей и проведена общая дискуссия.

Школа по теме «Физика Солнца». Состоялась 22—26 октября в Альмсфельде (ГДР). Школа была организована Центральным ин-том астрофизики АН ГДР. Участвовало более 60 чел. из ВНР, ГДР, СССР и ЧССР. Прочитаны обзорные лекции по темам: внутреннее строение Солнца и его эволюция, атмосфера Солнца, динамика Солнца, солнечная активность, солнечно-земные связи.

Совещание Подкомиссии № 7 «Астрофизические инструменты и методика обработки наблюдений». Проходило 23—25 октября в Смоляне (НРБ). Участвовали представители Академий наук НРБ, ВНР, ГДР, ПНР, СССР и ЧССР. Обсужден проект плана совместных работ на 1981—85 гг. Участники совещания ознакомились с двухметровым телескопом и лабораториями Национальной обсерватории Болгарской АН.

Совещание советской части Проблемной комиссии «Физика и эволюция звезд». Проходило 25—27 декабря в Протвино (Москов. обл.). Участвовало ок. 70 представителей астрономических учреждений СССР, участвующих в совместных работах по этой проблеме с учеными социалистических стран. Заслушан и обсужден отчет руководства Проблемной комиссии и национальных представителей в Подкомиссиях о деятельности в 1974—79 гг. и утверждено участие советских учреждений и их представителей в работах Проблемной комиссии в 1981—85 гг. Принято Решение совещания. Наиболее активным участникам сотрудничества вручены памятные настольные медали Проблемной комиссии.

О. Длужневская.

ВСЕСОЮЗНЫЕ СОВЕЩАНИЯ, ПЛЕНУМЫ, ШКОЛЫ

Зимняя школа «Физика галактик». Проходила 1—8 февраля на Базе Уральского Научного центра в селе Кунгурка Свердловской обл. Участвовало ок. 120 чел. (21 лектор и ок. 100 слушателей) из 3 ун-тов и 16 и.-и. учреждений СССР. Заслушаны 12 лекций, проведены общие дискуссии и представлены студенческие доклады по темам: методы и аппарата для наблюдений галактик, нормальные галактики, спектральная структура и звездообразование, активность ядер галактик, системы галактик и взаимодействия галактик с окружающей средой.

Совещание по молекулярной астрофизике. Состоялось 3—5 апреля в Ленинграде (Физико-технический ин-т им. А. Ф. Иоффе). Участвовало 40 специалистов из различных учреждений страны. Основная задача совещания — совместное обсуждение наблюдателями, теоретиками и экспериментаторами дальнейших наиболее перспективных работ в области молекулярной астрофизики. Подведены итоги достижений последних лет в области молекулярной астрофизики в СССР и за рубежом, выяснены наиболее важные результаты радиоастрономических и оптических наблюдений межзвездных и околозвездных молекул, их интерпретации. Теоретические вопросы были посвящены процессу образования и разрушения молекул в космич. условиях.

Пленум «Солнечные инструменты». Проведен 23—30 сентября в Иркутске. Участвовало 100 чел. Пленум отметил интенсивное развитие приборов и методов, разрабатываемых в обсерваториях и промышленности и успешно применяемых при выполнении астрономических наблюдений.

Научно-координационное совещание «Проблемы астрофизических исследований Луны». Проходило 25—29 сентября в Абастуманской астрофизической обсерватории АН Груз. ССР. Участвовало 40 чел. Обсуждены задачи и методы астрофизических исследований Луны, природы спутников Юпитера и сопоставления их с Луной. В выступлениях ученых было подчеркнуто, что астрофизические методы исследования Луны остаются действенным способом дистанционного изучения природы лунной поверхности.

Совещание «Исследование верхней атмосферы Земли по результатам наблюдений ИСЗ». Состоялось 25—28 сентября в Днепрпетровске на Базе планетария. Участвовало более 40 чел. из 16 городов СССР. Доклады были посвящены моделям атмосферы, изучению вариаций плотности атмосферы и теории движения спутника.

Пленум Совета по подготовке астрономических кадров Астрономического совета АН СССР (САК). Проходил

16—18 октября в Телави (Груз. ССР). Участвовало ок. 50 чел. из астрономических учреждений СССР, а также преподаватели Тбилисского ун-та и педагогических ин-тов Грузии. Обсуждались вопросы преподавания астрономии в ун-тах, пединститутах и средних школах, защиты диссертаций по астрономии и др. Принято, в частности, решение выработать рекомендации по улучшению программы по астрономии для физических факультетов ун-тов, а также принципы построения программы для средней школы.

Совещание «Современные методы повышения эффективности астрофизической светоприемной аппаратуры». Состоялось 19—24 ноября в Кацивели (Крым). Участвовало 140 чел. Астрономы-наблюдатели обобщили свой опыт работы с традиционными светоприемниками, такими, как фотографические эмульсии, электронно-оптические преобразователи, телевизионные системы, и сообщили о новых направлениях — электрофотографии, телевизионных приемниках с цифровым выходом и др. *А. Терентьева.*

БИОЛОГИЯ

МЕЖДУНАРОДНЫЕ КОНГРЕССЫ, КОНФЕРЕНЦИИ, СОВЕЩАНИЯ, СИМПОЗИУМЫ И Т. Д.

Биохимия, биофизика и химия физиологически активных соединений

7-й симпозиум по поликонденсационным процессам. Состоялся 26 марта — 5 апреля в Лодзи. Участвовало св. 120 ученых из социалистических стран, в т. ч. 26 чел. от СССР во главе с В. В. Коршаком. Изучение процессов поликонденсации показало, что все известные реакции объединяются в две группы: равновесная поликонденсация и неравновесная. Результаты исследования равновесной конденсации реализуются при синтезе новых, гл. обр. тетероцепных полимеров.

5-й объединенный симпозиум биохимических обществ СССР и ГДР. Проходил 25—27 июня в Веймаре (ГДР). Участвовало св. 100 чел., в т. ч. от СССР — 50 чел. во главе с С. Е. Севериным. Обсуждались: регуляция синтеза белка на уровне транскрипции и трансляции у эукариот и прокариот; регуляция синтеза АТФ, роль циклических нуклеотидов в жизнедеятельности клеток; гликолиз.

11-й биохимический конгресс. Состоялся 8—13 июля в Торонто (Канада). Участвовало ок. 8000 ученых из 50 стран, в т. ч. от СССР 18 чел. во главе с А. А. Баевым и группа научного туризма — 22 чел. Показано, что биохимия все шире охватывает аспекты метаболизма живых организмов, развивается новое направление — биохимия окружающей среды. Отмечено, что мало внимания уделяется биохимии биологической очистки биосферы и роли в этом растений и микроорганизмов.

Конференция по циклическим нуклеотидам. Проведена 15—24 июля в Вейле (Колорадо, США). Участвовало св. 160 ученых из 17 стран, в т. ч. от СССР — Е. С. Северин и С. Н. Курочкин. Большой интерес к циклическим нуклеотидам обусловлен их важной регуляторной ролью в метаболизме клеток, тканей и органов. Ряд заболеваний животных и человека сопровождается нарушением систем регуляции уровня циклических нуклеотидов в организмах. Показано, что использование циклич. нуклеотидов и их производных в клинической практике дало положительные результаты.

4-й Всемирный конгресс по применению ультразвука в медицине и биологии. Состоялся 20—30 июля в Миядзак (Япония). Участвовало ок. 940 чел. из 30 стран, в т. ч. от СССР — А. П. Сарвазия. Конгресс открыл Дж. Фрой (США) обзорной лекцией о двух наиболее перспективных направлениях применения ультразвука в биологии и медицине: акустической микроскопии и использовании нелинейных эффектов взаимодействия ультразвука всех волн для характеристики биологической ткани. Доклады были посвящены ультразвуковой диагностике, основанной на визуализации внутренних структур организма, а также вопросам эхокардиографии, поскольку резко расширился круг сердечных заболеваний, диагностируемых ультразвуком.

Первый симпозиум «Замораживание — травление». Состоялся 23—27 июля в Йене (ГДР). Участвовало ок. 50 специалистов из 13 стран Европы, в т. ч. от СССР — 6 чел. Обсуждались проблемы подготовки для электронно-микроскопических исследований биологических препаратов, находящихся в состоянии глубокого охлаждения, в т. ч. появление артефактных структур, разработка путей борьбы с ними, получение количественных оценок наблюдаемых

структур, а также способы интерпретации результатов исследований.

Симпозиум по биогенным аминам. Проводился 27—28 августа в Седеде (ВНР). Участвовало 35 специалистов из 8 стран, в т. ч. от СССР — Б. Н. Весприцев. Обсуждались проблемы синаптической передачи с участием дофамина, адреналина, серотонина и их аналогов, а также влияния на этот процесс физиологически активных пептидов. Понимание роли циклических нуклеотидов в клетке и механизмы их функционирования должны привести к созданию новых эффективных лекарственных веществ для лечения нервных и мышечных расстройств.

Симпозиум по проблеме биоиндикации экологических изменений в наземных экосистемах под влиянием антропогенного воздействия. Состоялся 27—31 августа в Галле (ГДР). Участвовало 160 чел. из 15 стран, в т. ч. от СССР — Т. А. Головина и А. С. Кержешев. Обсуждались вопросы биоиндикации антропогенных воздействий на уровне клетки, организма, популяции, биогеоценоза. Отмечено, что биологические методы контроля качества среды признаны в мировой практике, показана важность предупредительной биоиндикации до наступления патологич. нарушений.

Рабочее совещание по новым методам в кристаллографии белков. Проходило 30 августа — 2 сентября в Уай (Великобритания). Участвовало св. 30 чел. из 6 стран, от СССР — Н. С. Андреева. Рассматривались проблемы использования новых источников излучений для дифракционных экспериментов на белках и применения метода молекулярных замещений в кристаллографии белков, а также фотографические методы регистрации интенсивностей отражения рентгеновских лучей белковыми кристаллами.

Семинар по генетическим и эволюционным аспектам аппарата транскрипции и трансляции. Состоялся 30 августа — 3 сентября в Нагое (Япония). Участвовало 50 чел., от СССР — А. С. Спирин и О. В. Федоров. Материалы докладов свидетельствуют о быстром развитии исследованных структур рибонуклеиновых кислот и белков, участвующих в трансляции и транскрипции. Возрастает роль генетических методов исследования процессов биосинтеза белков.

Конференция по формированию пространственной структуры белков. Была проведена 10—12 сентября в Регенсбурге (ФРГ). Участвовало 120 чел. из 19 стран, от СССР — В. И. Лим. Выступления, в основном, касались трех подходов к решению проблемы формирования пространственной структуры белков: моделирование реального процесса формирования структуры белка; стереохимический анализ упаковки полипептидной цепи белка и поиск закономерностей, прослеживающихся во вторичной и третичной структурах белков; изучение стабильности белка, кинетики формирования структуры, промежуточных структур в процессе денатурации белка. Процесс формирования структуры белка — наиболее интенсивно изучаемая проблема в молекулярной биологии.

8-я конференция по изопrenoидам. Состоялась 9—15 сентября в Торун (ПНР). Участвовало ок. 250 ученых из 22 стран, в т. ч. от СССР — 5 чел. во главе с Г. Б. Еляковым. Обсуждались: строение новых антибиотиков группы плуротина; стереохимические аспекты биосинтеза изопреноидов, их происхождение и эволюция в осадочных породах и нефти; разработка новых путей полного синтеза стероидов; работы по синтезу гликозидов гибереллинов и их транспортным функциям в растениях; по изучению механизмов их действия.

2-й симпозиум по катехоламинам и стрессу. Проходил 12—15 сентября в Братиславе (ЧССР). Участвовало 180 чел. из 19 стран, от СССР — О. М. Авакян. Обсуждение докладов показало, что при стрессе в первую очередь происходит изменение содержания катехоламинов в головном и спинном мозге, а затем — в периферических органах. Путем введения предшественников катехоламинов — тирозина и L-дофа удается восстановить содержание дофамина, норадреналина и адреналина в центр. нервной системе. Особый интерес представляет тирозин, понижающий артериальное давление у гипертонических животных.

8-й коллоквиум по биоэнергетике и митохондриям. Проходил 16—20 сентября в Братиславе (ЧССР). Участвовало 88 чел. из 9 стран, в т. ч. от СССР — 16 чел. во главе с Г. П. Мироновым. Основное внимание уделено биогенезу и деградации энергообразующих компонентов митохондрий, транспорту веществ и ионов через митохондриальную мембрану, взаимодействию митохондриальных и цитоплазматических процессов и возможности их регуляции.

Обсуждались направления, связанные с выяснением механизмов транспорта веществ через митохондриальную мембрану и регуляции процессов синтеза и распада соединений, богатых энергией.

Симпозиум по наземным азотным циклам. Состоялся 16—22 сентября в Чинидже Вердхус (Швеция). Участвовало 70 чел. из 17 стран, от СССР — В. Н. Кудеяров. Понимание биогеохимического цикла азота необходимо для более эффективного использования почвенных азотных ресурсов с целью повышения урожая. Обсуждалось современное состояние изучения азотного цикла, воздействие на него индустриального с. х-ва, практика применения удобрений и др. аспекты антропогенной деятельности. Особое внимание уделено азотным циклам конкретных экосистем. Детально обсуждались процессы трансформации азота (денитрификация, нитрификация, мобилизация азота и др.).

3-й двусторонний симпозиум СССР — ФРГ по рекомбинантным ДНК. Состоялся 17—19 сентября в Мюнхене. Делегацию СССР в составе 16 чел. возглавлял А. А. Басев, участвовали также ученые Франции, Великобритания, США и Австралии. Основное внимание было уделено клонированию и экспрессии генов прокариот и химически синтезированных генов. Подчеркивалась роль обратной транскрипции как инструмента при исследовании структуры и функции генома эукариот. Развитию работ с применением обратной транскрипции способствует производство фермента обратной транскриптазы (из вируса миелобластога птиц) фирмой Берингер — Мандгейм (ФРГ).

Советско-французский симпозиум по физико-химическим основам жизни (биосинтез белков и его регуляция). Был проведен 23—28 сентября на о. Пор-Кро (Франция). Советскую делегацию возглавлял В. А. Энгельгардт. Присутствовали ученые ФРГ, Бельгии, Дании, Швеции. Обсуждались проблемы: РНК и аминокислот — тРНК — синтез; структура рибосом и нуклеотриксидных частей; функциональные участки рибосом; надежность (безошибочность) трансляции; белковые факторы трансляции; трансляция мРНК in vitro.

Симпозиум по химии фосфора в биологии. Состоялся 24 сентября — 1 октября в местечке Буженин близ Лодзи (ПНР). Участвовало ок. 130 чел. из 8 стран, в т. ч. от СССР — 4 чел. во главе с Д. Г. Кнорре. Обсуждались различные аспекты химии ольгонуклеотидов, гл. обр. их химич. синтез. Ряд докладов посвящен строению и синтезу фосфорсодержащих природных соединений, их аналогов и синтезу бесфосфорных природных соединений с использованием фосфорорганических веществ. Уделено внимание механизму переноса фосфата и фосфорсодержащих фрагментов в химических реакциях.

Симпозиум по применению ультразвука в биологии и медицине «УБИОМЕД-IV». Проведен 24 сентября — 1 октября в Вышеграде (ВНР). Участвовало 20 ученых из 12 стран, в т. ч. от СССР — 3 чел. во главе с А. П. Сарвазаном. Рассмотрены проблемы медицинской ультразвуковой визуализации органов и тканей, акустической медицинской диагностики; достижения ультразвукового приборостроения, вопросы безопасности ультразвуковой диагностики, применимости акустической голографии в медицинской диагностике. Специальные заседания были посвящены биометрии, акустическим характеристикам биологических тканей и биологическим эффектам ультразвука.

11-й конгресс по химиотерапии. Состоялся 1—5 октября в Бостоне (США). Участвовали ученые 9 стран, от СССР — М. К. Нидулен. Обсуждались вопросы химиотерапии ряда вирусных инфекций. Основное внимание уделено профилактике и терапии инфекций, вызванных вирусами гриппа герпеса, а также поиску химиопрепаратов против различных герпетических заболеваний. Отдельное заседание было посвящено новому противогерпетическому препарату — ацикловиру. Обсуждались вопросы применения интерферона для лечения вирусных инфекций.

10-е годовичное собрание Европейского общества по применению ядерных методов в сельском хозяйстве. Проходило 15—26 октября в Белграде и Дубровнике (СФРЮ). Участвовало св. 20 чел. из 9 стран, от СССР — О. Ф. Кэзрберг и Х. Я. Хейн. Заслушаны доклады: о методе ядерного магнитного резонанса для определения количества и качества масла и белка в семенах, о применении биомассы как аккумулятора солнечной энергии для удовлетворения энергетич. потребностей; об использовании ядерных и изотопных методов и приборов в сельском хозяйстве и биологии. Заседания рабочих групп были посвящены применению ядерных

методов в физиологии растений, в частности при радиационной стимуляции растений.

Совещание по количественной микроскопии. Состоялось 23—31 октября в Лейпциге (ГДР). Участвовали ученые из 10 стран, в т. ч. от СССР — 4 чел. во главе с А. В. Зелениным. На пленарном заседании рассматривались успехи, достигнутые с помощью методов цитоспектрофотометрии в диагностике наследственных заболеваний, патологии, связанной с нарушениями ферментативных реакций и др. Работали 2 секции — «Морфометрия, основы и методики» и «Цитофотометрия, абсорбционные методы». Рассматривались также вопросы комбинирования цитофотометрии с др. методами, в частности для ранней диагностики рака шейки матки, проявлений атеросклероза сосудов, пролиферации клеточных структур сосудов миокарда, кишечника процессов пролиферации. С. Самсонов.

Физиология

3-й советско-польский симпозиум по гипоксии головного мозга. Был проведен 21—26 мая в Варшаве. Советскую делегацию возглавлял Г. И. Мсцедлишвили. Обсуждены результаты исследований трех последних лет в области гипоксии головного мозга, вызванной недостаточностью кровообращения.

6-й конгресс по электромиографии. Состоялся 17—20 июня в Стокгольме. Участвовало ок. 400 ученых из 32 стран. Обсуждались вопросы клинической электромиографии и исследования нейроглии, имеющие важное значение в диагностике заболеваний мышечной и нервной систем. Наибольшее внимание было уделено исследованиям по восстановительной нервно-мышечной хирургии. Работала выставка аппаратуры для регистрации мышечной и нервной активности; участвовали фирмы Швеции, ФРГ, США, Дании, Нидерландов, Японии.

8-й конгресс Всемирной Федерации Глухих. Проведен 20—27 июня в Варпе (НРБ). Присутствовало 2500 ученых из 67 стран, в т. ч. из СССР — 40 чел. Основная тема — «Глухой человек в современном обществе». Рассмотрены проблемы современной диагностики и лечения нарушений слуха, воспитания и обучения, профессиональной ориентации и социальной реабилитации ок. 40 млн. глухих людей во всем мире. Выработаны рекомендации по плану работы Всемирной Федерации Глухих до 2000 г. Работала выставка современной электроакустической аппаратуры: слуховых аппаратов, слухоречевых устройств, аудиометров.

Конференция «Предупреждение и психиатрия», посвященная памяти И. П. Павлова. Состоялась 5—10 июля в Милане (Италия). Заслушано 40 докладов, во многих провозучало стремление использовать идеи И. П. Павлова для решения сложных вопросов современной психиатрии. С докладом «Многообразие условно-рефлекторной теории» выступил Э. А. Асратян. Организация этой конференции, а также недавнее создание в Италии научного общества по высшей нервной деятельности (5-е в зарубежных странах после США, Японии, Индии, ЧССР) свидетельствуют, что ученые И. П. Павлова завоевывают все новых сторонников в разных странах мира.

5-й европейский анатомический конгресс. Был проведен 10—14 сентября в Праге. Впервые проходил в социалистической стране. Участвовали ученые из 30 стран. Делегацию СССР в составе 24 чел. возглавлял В. В. Куприянов. 9 симпозиумов были посвящены вопросам ультраструктуры и гистохимии легких, процессам дегенерации и регенерации в ЦНС, морфофизиологии автономной нервной системы, лимфологии, зачатию и раннему эмбриогенезу, перспективам комбинированных электронномикроскопических исследований в морфологии и др. На 14 секциях заслушаны доклады по морфологии органов чувств, строению микроциркулярного русла, эмбриологии.

2-й европейский конгресс по электроэнцефалографии и клинической нейрофизиологии. Состоялся 16—19 сентября в Зальцбурге (Австрия). Участвовало св. 200 человек из большинства стран Европы, делегацию СССР в составе 16 чел. возглавлял М. И. Ливанов. Работали секции: электрические потенциалы мозга и ВЭД человека; вызванные потенциалы; нарушения развития; специальные нейрофизиологические исследования, черепномозговые травмы; расстройства мозгового кровообращения; эпилепсия. Отмечено, что характерной чертой современной нейрофизиологии является использование малых (специализированных) вычислительных машин для сбора и обработки данных. Автоматизация оказалась особенно полезной в повседневной клини-

ческой практике, способствуя более тонкой и ранней диагностике разнообразных расстройств мозговой деятельности, особенно эпилепсии.

Г. Правдина.

Общая биология

Коллоквиум «Карта растительности Европы». Проходил 22—28 апреля в Праге. Участвовали ученые из 10 стран, от СССР — 3 чел. Обсуждены задачи, цели и принципы сотрудничества ученых разных стран по составлению карты. Рекомендован масштаб 1:3 000 000. За основу ее построения принята разработанная советскими ботаниками фундаментальная концепция Карты растительности СССР с регионально-типологическим принципом построения обзорной легенды. Карта подытожит ботанико-географические исследования в странах Европы и будет использована для планирования и осуществления мероприятий по сохранению окружающей среды.

2-й симпозиум по ископаемым водорослям. Состоялся 23—26 апреля в Париже. Участвовало ок. 150 чел. из 20 стран, в т. ч. от СССР — 10 чел. во главе с А. Д. Григорьевой. Заслушано св. 70 докладов по реконструкции живого тела ископаемых водорослей, сообществом водорослей в зависимости от условий существования, их морфологии и систематики, геологическому распространению и определению по ним геологического возраста, а также по структуре, экологии и природе строматолитов. Показана ведущая роль изучения ультраструктур в исследованиях по ископаемым водорослям.

Симпозиум по регуляторам роста в цветковом. Проведен 14—19 мая в Скерневице (ПНР). Участвовало ок. 100 чел. из 17 стран, в т. ч. 9 чел. от СССР. Заслушаны доклады по основным проблемам регуляции роста цветов и использованию искусственно синтезированных химических регуляторов, при культуре тканей. Показано, что многие приемы использования регуляторов роста уже вышли из стадии лабораторных разработок и используются в промышленном цветоводстве.

10-я европейская конференция по сравнительной эндокринологии. Состоялась 20—27 мая в Сорренто (Италия). Участвовало ок. 250 чел. из 12 стран, от СССР — М. С. Микевич. В докладах рассматривались: гормональный контроль размножения позвоночных, влияние факторов внешней среды на гормональную активность и поведение, структура и функция гипофиза, роль гормонов поджелудочной железы и железодуоденного тракта в регуляции углеводного обмена, нейросекреторных и нейроэндокринология, эндокринный контроль развития насекомых, функции пинеальной, шишковидной и паращитовидной желез. Во время конференции состоялось общее собрание Европейского общества сравнительных эндокриологов.

5-й симпозиум по протопластам. Был проведен 9—14 июля в Седеге (ВНР). Участвовало ок. 250 чел. из 32 стран, в т. ч. 7 чел. от СССР во главе с Р. Г. Бутенко. Заслушаны доклады по генетике, физиологии, биохимии и вирусологии протопластов бактерий, грибов и высших растений. Показаны возможности отдаленной гибридизации высших растений с помощью слияния изолированных протопластов, успешной генетической трансформации растительной клетки плазмидой TI из *Agrobacterium tumefaciens*, генетического анализа внеядерных генов высших растений с помощью соматической гибридизации, а также липидных растений — с помощью парасексуальной техники и др.

7-й коллоквиум по почвенной зоологии (биология почвы в связи с практикой землепользования). Состоялся 29 июля — 3 августа в Сиракусе (США). Участвовало 135 чел. из 14 стран, от СССР — М. С. Гиляров и Л. А. Криволюцкий. Заслушаны доклады о влиянии на почвенные организмы пестицидов, различных антропогенных воздействий на почвенную фауну, влияния с.-х. практики и органических удобрений, регуляции склопов отвалов горных выработок, лесохозяйственных мероприятий на почвенную фауну; об основах экологии почв, воздействия человека на фауну тропических почв, об использовании данных по почвенным животным в биогеографии.

Советско-американский симпозиум по физиологии и биохимии адаптации морских животных. Проходил 13—18 августа в Нахольде. Входил в программу 14-го Тихоокеанского научного конгресса в качестве сопутствующего заседания. Советскую делегацию возглавлял А. В. Жирмунский. Делегацию США из 9 чел. возглавлял Дж. Ф. Вернберг. Сделано 22 доклада по основным проблемам физиологической и биохимической экологии, в т. ч. по функциональным

и морфологическим аспектам адаптации к солёности и температуре; по исследованию соотношения физиологических и генетических механизмов в процессах адаптации и акклиматизации, энергетике обмена у морских беспозвоночных, биохимического состава животных в связи с химическим составом среды обитания, а также по изучению адаптивных черт физиологии и поведения беспозвоночных и рыб.

С. Кондрашев.

20-я Генеральная ассамблея Международного союза биологических наук (МСБН). Состоялась 20—27 августа в Хельсинки. Участвовало ок. 150 чел. из 34 стран, в т. ч. 10 чел. от СССР во главе с М. С. Гиляровым. Подведены итоги деятельности МСБН за прошедшие 3 года и намечена программа деятельности на новый срок. Были приняты резолюции по важнейшим направлениям развития биологии: исследования по повышению продуктивности морей и развитие аквакультуры; биологические методы повышения плодородия почв; биологические методы борьбы с вредителями и разработка экологических основ интегрированной борьбы с вредителями с.-х. культур; экология аграрных экосистем; охрана природных ресурсов как основа благосостояния человечества в целом; охрана редких и исчезающих видов животных и растений; лекарственные растения, развитие микологии, исследований; сохранение генетич. ресурсов планеты и др. Президентом МСБН избран доктор Робертис (Аргентина), М. С. Гиляров вновь избран вице-президентом.

Международное рабочее совещание по проблемам биодинамики экологических изменений в наземных экосистемах под влиянием антропогенных факторов. Было проведено 27—31 августа в Галле-Заале (ГДР). Участвовало ок. 150 чел. из 13 стран, в т. ч. 3 чел. от СССР во главе с М. С. Гиляровым. Заслушаны доклады по общим вопросам биодинамики, проблемам биодинамики на клеточном, организменном, популяционном и биогеоценотическом уровнях. Показано, что практически все живые организмы могут использоваться в качестве биодинамических разл. форм загрязнения окружающей среды человеком.

4-й симпозиум по аптериготам. Состоялся 27 августа — 3 сентября в Кракове. Участвовало ок. 50 чел. из 18 стран, от СССР — С. К. Стебаева. Обсуждались: морфология и физиология насекомых — аптеригот в результате исследований на скапирующем микроскопе, их экология и систематика. Показаны некоторые вновь открытые структуры у аптеригот, детали обмена веществ, тесная связь их со средой обитания в почве, подстилке, снегу, отрицательное влияние на них деятельности человека.

7-й симпозиум по энтомофауне Средней Европы. Проходил 27 августа — 3 сентября в Градец-Кралове (ЧССР). Участвовало ок. 200 чел. из 13 стран, в т. ч. 6 чел. от СССР во главе с В. И. Тобиасом. Заслушаны доклады о насекомых лесных горных ландшафтов, по жесткокрылым насекомым, фаунистике и зоогеографии отдельных групп, многолетним изменениям фауны, вредителям лесного х-ва. Премоделировано 2 новых направления в исследовании насекомых, возникшие за последние годы — развитие работ по картированию ареалов отдельных видов и изучение долговременных изменений их фауны.

6-я европейская конференция по дрозофиле. Состоялась 17—20 сентября в Дубровнике (СФРЮ). Участвовало ок. 220 чел. из 20 стран, в т. ч. 12 чел. от СССР во главе с В. Г. Митрофановым. Заслушаны доклады по популяционной генетике дрозофил, их систематике и эволюционной генетике, генетике развития, мутациями, цитогенетике, биохимической и молекулярной генетике.

3-й европейский ихтиологический конгресс (процессы, происходящие в ихтиофауне под влиянием деятельности человека). Был проведен 18—25 сентября в Варшаве. Участвовало ок. 250 чел. из 30 стран, в т. ч. 26 чел. от СССР во главе с А. Н. Световидовым. Заслушаны доклады об антропогенных влияниях на ихтиофауну, о морских рыбах, генетике, таксономии и биологии сиговых, выращивании рыб, рыбной продукции и воспроизводстве рыбных запасов, скелетных речных рыб, патологии, физиологии, паразитологии рыб, исследованиях леща и рыбыца в пределах их ареала по единой программе. Показаны результаты комплексных 5-летних исследований в СССР, ЧССР и ПНР, проводимых в рамках программы «ЧИВ». Президентом международной Европейской унии ихтиологов избран Я. Шербовский (ПНР).

3-й симпозиум по ископаемым кишечнодышным. Состоялся 24—28 сентября в Варшаве. Участвовало 65 чел. из 23 стран, в т. ч. 9 чел. от СССР во главе с Б. С. Соколовым. Обсуждались:

морфогенез и закономерности скелетообразования у древних кишечнополостных; микроструктура скелета кораллов и оценка ее роли в таксономии; происхождение и эволюция мезозойских и кайнозойских склерактиний и их наиболее вероятные предки — палеозойские рогозы; выяснение природы строматопоридей, хететид, мультисоленид, десмидопорид; таксономия и эволюция кораллов; исследование древних и современных коралловых рифов и др. Показано, что требуется полная ревизия всех предыдущих исследований и создание общего справочного руководства по кораллам, организация международной программы по изучению вида и изменчивости у кораллов. Президентом Международного комитета по ископаемым кораллам избран Е. Федоровский (ПНР).

Симпозиум по кокидиозам и перспективам их профилактики. Проведен 28—30 ноября в Праге. Участвовало ок. 200 чел. из 12 стран, в т. ч. 6 чел. от СССР во главе с М. А. Мусаевым. Заслушаны доклады по созданию и использованию в птицеводстве антикокицидных препаратов, биохимий кокидий, естественному иммунитету против них, кокидиозам у с.-х. млекопитающих и прудовых рыб, взаимоотношениям паразита и хозяина. Было продемонстрировано эффективное противококцидиозное действие новых препаратов. *Е. Курочкин.*

ВСЕСОЮЗНЫЕ СЪЕЗДЫ, СОВЕЩАНИЯ, КОНФЕРЕНЦИИ, СИМПОЗИУМЫ И Т. Д.

Биохимия, биофизика и химия физиологически активных соединений

Конференция по психофизиологическому состоянию человека и информативности биологически активных точек кожи. Состоялась 27 февраля — 1 марта в Киеве. Обсуждались проблемы: информативные параметры биологически активных точек (БАТ) и возможность использования их для оценки и контроля психофизиологического состояния (ПФС) человека-оператора; возможность использования БАТ для снятия утомления, повышения работоспособности и устойчивости к выраженным эмоциональным и физич. нагрузкам; математич. анализ параметров БАТ и разработка технических устройств для оценки контроля и регуляции ПФС человека-оператора на основе БАТ.

5-й рабочий семинар по межмолекулярному взаимодействию и конформациям молекул. Проходил 12—14 марта в Пушкино. В центре внимания были: конформация молекул и их упаковка в кристалле, в т. ч. структура и термодинамические свойства молекулярных кристаллов, жидкостей и газов, фазовые превращения и равновесия, конформационные состояния и конформационные переходы органических и биоорганических молекул.

Совещание по действию электромагнитных излучений на простейшие биологические системы и их модели. Состоялось 21—23 мая в Пушкино. Рассматривались вопросы биологического действия электромагнитных излучений радиочастотного диапазона, статических и низкочастотных полей; физические, физико-химические и биофизические основы механизмов их действия и использования в биологии и медицине.

3-я конференция по культуре клеток растений. Была проведена 21—24 мая в Абовяне (Арм. ССР). Участвовали специалисты из ВНР, ГДР, НРБ, ПНР, ЧССР. Обсуждались проблемы: рост и углеводный обмен в культуре клеток растений; вторичный метаболизм и синтез экономически важных соединений в культурах клеток и тканей; структурные и функциональные особенности изолированных протопластов; гибридизация соматических тканей; дифференцировка и морфогенез в культуре клеток и тканей; клональное размножение растений в культуре тканей; получение мутантов культивируемых клеток; консервация клеток криогенными методами с целью сохранения генетически стабильных штаммов.

Симпозиум по взаимодействию ультразвука с биологической средой. Состоялся 26—30 мая в Пушкино. Участвовали специалисты из НРБ, США, Франции, Шотландии. Обсуждались проблемы изучения механизма биологического действия ультразвука и акустических свойств биологических объектов: действие фокусированного ультразвука, возникновение при этом биоэлектрической активности в нервных центрах; пороги биологического действия ультразвука по электрофизическим характеристикам клеточных мембран, а также влияние низкочастотного ультразвука на их стабильность и др.

7-й семинар по регуляции энергетического обмена и физиологическому состоянию. Проходил 31 мая — 3 июня в Пушкино. Обсуждались проблемы: физиологические адаптационные реакции тренировки и активации и их использование в медицине; энергетический обмен при физиологических адаптационных реакциях; отклонение от стационарного состояния на молекулярном уровне, математические модели устойчиво-неравновесных систем и управление ими.

4-я конференция «Память и следовые процессы». Состоялась 12—14 июня в Пушкино. Участвовали ученые ГДР и НРБ. Обсуждались проблемы: нейрохимические основы следовых процессов; электроэнцефалографические корреляты обучения, нейрофизиологические и психофизиологические исследования памяти у человека, нейромедиаторные системы мозга в механизмах памяти, пластические явления в нейронах гиппокампа, клинко-физиологические исследования памяти, исследование организации условного рефлекса на нейронном уровне и др.

3-я Никола «Пути регуляции ферментативной активности в органах и тканях». Проходила 18—27 июня в Ульяновске. С. Е. Северин прочитал пленарную лекцию «Возможные пути регуляции процессов обмена веществ в органах и тканях». Обсуждались темы: биологическая роль фосфорилирования белков; механизмы трансформации энергии в митохондриях; роль гормонов в регуляции активности ферментов; роль фосфолипидов в гормональном контроле активности мембранных ферментов; роль пептидов в межклеточных взаимодействиях; механизмы регуляции и функционирования полиферментных систем клетки; современные проблемы генетической инженерии; ферментная организация лизосом и др.

Совещание по математическим методам исследования полимеров. Состоялось 26—28 июня в Пушкино. Обсуждались: теория жидкостей и возможность ее применения к теории полимеров; параметричность внутримолекулярных колебаний и свойства жидкостей; переход клубок — глобула в полимерных системах; моделирование макромолекулярных систем на ЭВМ; модельное описание адсорбции полимеров; моделирование взаимодействия макромолекул с растворителем и др.

11-е совещание по биологическому действию УФ-излучения (медико-биологические аспекты). Проходило 19—22 сентября в Киеве. Заслушаны доклады: о длинноволновом УФ-излучении в терапии больных кожными заболеваниями; об УФ-излучении в лечении и профилактике сердечно-сосудистых заболеваний; действию УФ-излучения на рану и раневую инфекцию; механизмы действия УФ-излучения на гормональную и нейрогормональную регуляцию организма; использовании УФ-излучения в условиях загрязнения окружающей среды; методологии исследования биологического действия УФ-излучения; УФ-излучения как факторе канцерогенеза и антиканцерогенеза и др.

4-й биохимический съезд. Состоялся 24—28 сентября в Ленинграде. Участвовали ученые ВНР, ГДР, НРБ, ПНР, СФРЮ. Доклады посвящены наиболее значительным проблемам биохимии: биосинтез, самосборка и структура белка; структура, функция и регуляция ферментов; биологические мембраны; проблемы биоэнергетики, эволюционная и сравнительная биохимия; проблемы происхождения жизни; биохимия питания; кормление животных, техническая биохимия; нуклеиновые кислоты и генетическая инженерия; биохимия регуляторных систем клетки, механизмы гормональной регуляции; биохимия углеводов, липидов, липопротеидов, фотосинтеза, фиксации и усвоения азота; медицинская биохимия. Впервые включен симпозиум по преподаванию биохимии в вузах.

2-е совещание по методам и проблемам экокотоксикологического моделирования и прогнозирования. Проходило 25—28 сентября в Пушкино. Обсуждались проблемы: роль пестицидов в интегрированной системе защиты растений от вредителей, направление синтеза пестицидов с позиций современной экокотоксикологии; современная гигиена и экокотоксикология, математическое моделирование сорбционных и миграционных процессов в почве, последствия применения гербицидов и др. пестицидов для лесных экосистем; реакции диких животных на пестициды, гидробионты как индикаторные организмы на пестициды, утилизация микроорганизмами синтетических органических соединений, действие пестицидов на почвенные микроорганизмы и др.

Симпозиум по окислению физиологически активных соединений в биологических мембранах. Состоялся 30 ок-

тября — 1 ноября в Одессе. Обсуждались проблемы: молекулярная организация гидроксилазных систем; молекулярная организация мембран микросом; структура и функция цитохрома P-450; механизмы окисления гидрофобных молекул, молекулярная организация ферментных систем окисления в биологических мембранах; моделирование гидроксилазных реакций и др.

Симпозиум по влиянию радиации на мембраносвязанные ферменты. Был проведен 19—21 ноября в Пушкино. Обсуждались: роль мембран в регуляции активности ферментов; липидная зависимость мембраносвязанных ферментов; действие облучения на ферменты, связанные с ядерной оболочкой; ферментативная репарация ДНК на мембране бактериальной клетки; изменение активности АТФаз ядер клеток печени и тимуса облученных крыс; влияние радиации на АТФазы мембран хлоропластов; активность митохондрий в норме, при регенерации и радиочувствительности организма, а также др. проблемы. С. Самсонов.

Физиология

1-я конференция «Эндокринная система организма и токсические факторы внешней среды». Состоялась 17—19 мая в Уфе. Заслушаны доклады и сообщения по проблемам влияния токсических факторов внешней среды на гипоталамо-гипофизарную, симпатно-адреналовую системы и системы гипоталамус — гипофиз — надпочечники, гипоталамус — гипофиз — гонады и гипоталамус — гипофиз — щитовидная железа. Наиболее полно представлены данные об участии нейросекреции гипоталамуса в развитии ответной реакции организма на воздействие токсических факторов у человека в производственных условиях и у экспериментальных и промысловых животных, в частности рыб. Большой интерес вызвали сообщения по исследованию изменений эндокринных органов при развитии защитно-приспособительных реакций организма к действию токсических факторов.

Симпозиум «Механизмы деятельности мозга» (посвящен 150-летию со дня рождения И. М. Сеченова). Проходил 22—24 мая в Москве. Кроме сов. ученых участвовали специалисты ГДР и ЧССР. Включал 3 локальных симпозиума: «Синаптические механизмы деятельности мозга», «Системные механизмы деятельности нейронов», «Условный рефлекс и поведение», тематика к-рых соответствовала основным направлениям, разработанным И. М. Сеченовым и получившим ныне наибольшее развитие. На торжественном юбилейном заседании выступил П. Г. Костюк с докладом «И. М. Сеченов и современная нейрофизиология». В дни работы симпозиума на здании кафедры нормальной физиологии 1-го Московского медицинского института имени И. М. Сеченова открыта мемориальная доска в память об основоположнике отечественной школы физиологов И. М. Сеченове.

Симпозиум по сравнительной электрокардиологии. Состоялся 1—2 июня в Сыктывкаре. Кроме сов. ученых участвовали специалисты Бельгии, ГДР, Нидерландов, США, Франции, ФРГ и ЧССР. Проводился впервые не только как всесоюзный, но и как международный. Его проведение совпало со 100-летием электрокардиографии. Рассматривались: электрофизиологические и морфологические свойства клеток миокарда животных; последовательность охвата возбуждением сердца и кардиоэлектрические поля у животных; прикладные аспекты сравнительной электрокардиографии и др. Доложены данные по изучению хронотопографии возбуждения интрамуральных слоев и эпикардиальной поверхности сердца. Представлены радиотелеметрические данные о параметрах ЭКГ у с.-х. животных в связи с возрастом, кормлением и регуляцией пищевого поведения.

4-й симпозиум по механизмам сенсорной рецепции. Состоялся 4—6 июня в Пушкино. Основное внимание уделено первичным процессам в рецепторных элементах органов чувств и роли циклических нуклеотидов в этих процессах. За последнее десятилетие исследования в этой области интенсивно развивались в СССР. Отмечено естественно-научное и практическое значение этой комплексной проблемы для офтальмологии, оториноларингологии, бионики.

Конференция по физиологии вегетативной нервной системы. Проходила 5—7 июня в Куйбышеве. Были представлены доклады по анализу ритмической деятельности дыхательного центра; регуляции вегетативной нервной системы сердца, кровеносных и лимфатических сосудов, органов пищеварения, головного и спинного мозга; медиаторам вегетативной нервной системы. Большой интерес вызвали сооб-

щения об интра- и экстракардиальной нервной регуляции в норме и в условиях возбуждения гипоталамо-адреналовой системы, нарушениях функции миокарда при аритмиях и в условиях экспериментальной почечной гипертензии. Обсуждены проблемы физиологии труда и спорта, а также профпатологии.

4-й симпозиум «Нейромедиаторы в норме и патологии». Состоялся 7—9 июня в Казани, где начало изучения физиологии медиаторов связано с первыми работами А. Ф. Самойлова. Обсуждались проблемы: гуморальная регуляция физиологических функций, обмен медиаторов, синаптическая передача через нервно-мышечные синапсы, нейромедиаторы и функция гладкой мускулатуры, трофическая функция медиаторов.

2-я Нейробиологическая школа. Была проведена 5—10 июня в Казани. Посвящена взаимосвязи между синаптическими, гормональными и др. сигналами, поступающими к нейрону, и его генетическим аппаратом.

Симпозиум «Модели речевого процесса в норме и патологии». Состоялся 13—15 июня в Гродно. Заслушаны доклады и проведена дискуссия по трем основным направлениям: анализ физиологических механизмов образования и восприятия речи с представлением физических и математических моделей; исследование механизмов центральной и периферической патологии речи; разработка объективных методов исследования. Отмечено, что биофизические и математико-кибернетические модели позволяют не только описывать механизмы речевой деятельности в норме, но и объяснять ряд патологических изменений речи. Ряд докладов касался хирургии и протезирования речевых органов, диагностики и реабилитации патологии речи.

Симпозиум «Иммунокомпетентная ткань. Механизмы криопротекции и криозащиты». Проходил 4—7 сентября в Харькове. Сообщены результаты исследований действия низких температур и криофиликтов на лимфоидную ткань и костный мозг; освещены современные аспекты криопротекции, замораживания и деконсервирования иммунокомпетентной ткани, ее биологические свойства и перспективы применения в клинике. Ряд докладов посвящен роли гуморальных факторов в иммуногенезе и дифференцировке стволовых клеток, изучению лимфоидных клеток.

Конференция «Аксонный транспорт веществ в системах мозга». Состоялась 11—12 сентября в Киеве. Основное внимание было уделено результатам исследования механизмов транспорта веществ в аксоне, а также транспорту белков и люминесцентных красителей в системах мозга. Сообщены новые данные об организации мозговых систем, выявленные с помощью техники аксонного транспорта: об ультраструктурных основах межнейронного переноса макромолекул; о влиянии гликолиза на транспорт веществ в мозге.

Школа-семинар «Висцеральные физиологические системы в процессе адаптации». Проходила 11—21 сентября в Чолпон-Ате (Кирг. ССР). Прочитано 40 лекций-докладов по вопросам адаптации отдельных физиологических систем, реализации учения о физиологических адаптациях в практике освоения различных климато-географических зон, а также в практике физиологии труда и спорта.

13-й съезд Всесоюзного физиологического общества им. И. П. Павлова. Состоялся 24—28 сентября в Ады-Ате (посвящен 150-летию со дня рождения И. М. Сеченова). Участвовало 1030 советских ученых и 21 зарубежный специалист из ВНР, ГДР, НРБ, ПНР, ЧССР. Заслушано ок. 1000 докладов, проведено 2 заседания «круглого стола», прочитано 7 лекций, показаны научные кинофильмы. Работали выставки отечественной физиологической аппаратуры с консультациями инженеров по новой технике, зарубежной литературы по физиологии и смежным дисциплинам, а также мемориальная выставка к 150-летию со дня рождения И. М. Сеченова. Большое внимание уделено: проблеме гомеостаза и структуре физиологических адаптаций, различным аспектам физиологии висцеральных систем, физиологии высшей нервной деятельности, сенсорных систем, физиологии человека, с.-х. животных, возрастной и эволюционной физиологии, физиологии труда и спорта. Впервые на съезде в форме самостоятел. секции была представлена физиология, кибернетика и проведен симпозиум по использованию ЭВМ в физиологии. Выявлены новые тенденции развития экспериментальной и клинической физиологии.

5-я конференция по компенсаторному восстановлению функций при поражении центральной нервной системы. Была проведена 17—19 октября в Ереване. Основное внимание уделялось структурно-функциональным предпосылкам в

обеспечении процесса компенсации, компенсаторным процессам при поражении различных структур головного мозга, приципалм компенсаторных процессов при повреждении проводящих путей спинного мозга. Новое направление — кибернетическое исследование компенсации.

Симпозиум «Фактор времени в функциональной организации деятельности живых систем». Состоялся 3—4 декабря в Ленинграде. Обсуждены разл. проблемы биологического времени: анализ роли определенных мозговых образований в отчетах времени, методологические, теоретические и прикладные аспекты изучения временной организации живых систем. Особое внимание уделено временной организации нервно-психической деятельности человека в норме и при различных формах психических заболеваний. Выдвинута гипотеза о специфичности временных отношений в биологических системах. *Г. Правдина.*

Общая биология

6-е совещание по изучению моллюсков. Состоялось 7—9 февраля в Ленинграде. Заслушаны сообщения по систематике, физиологии и биохимии, экологии, палеонтологии, паразитологии моллюсков, а также их промысловому значению.

Совещание по хемосистематике и эволюционной биохимии растений. Проходило 3—5 апреля в Ялте. Отмечено, что хемосистематика имеет важное нар.-хоз. значение как один из перспективных методов поиска новых сырьевых источников биологически активных веществ, а также видов и популяций с ценным генофондом.

Совещание по проблемам изучения и охраны растительного покрова Крайнего Севера было посвящено памяти Б. А. Тихомирова. Состоялось 17—18 мая в Ленинграде. Заслушаны доклады по анализу структуры тундрового растительного покрова, изучению ботанико-географической зональности Севера, реликтовых экосистем горячих ключей, лесных островов, жизненных форм и аутоэкологии тундровых растений, продуктивности тундровых ценозов.

Совещание по новым методам исследования и принципам систематики цефалопод. Проводилось 21—23 мая в Москве. Обсуждались вопросы систематики головоногих моллюсков (Cephalopoda), их филогении, новые методы изучения, а также стратиграфическое распространение ископаемых цефалопод подкласса аммонитов (Ammonoidea).

8-й симпозиум по биологическим проблемам Севера. Состоялся 3—6 июня в Апатитах. Обсуждались вопросы интродукции растений, повышения биологической продуктивности лесов, выявления географических особенностей почвообразования в ряде регионов, совершенствования способов окультуривания северных земель, физиологии и гигиены труда на Севере.

Совещание по экспериментальной биогеоценологии и агроценозам. Было проведено 12—14 июня в Ростове-на-Дону. Обсуждались результаты экспериментальных биогеоценологических исследований лесов, болот, лугов, степей, техногенных ландшафтов и агроценозов.

3-я конференция молодых ученых ботанических салонов АН СССР по изучению и использованию в народном хозяйстве растений природной флоры. Состоялась 3—5 сентября в Каунасе. Заслушаны доклады по интродукции и акклиматизации растений, охране растительного мира, отдаленной гибридизации, селекции и генетике, физиологии, биохимии, анатомии растений, защите интродуцентов, цветоводству, озеленению.

6-е совещание по антропогенным изменениям и охране растительности болот и прилегающих к ним территорий. Проходило 5—7 сентября в Березинском заповеднике (БССР). Основное внимание уделено изменению растительности болот и прилегающих к ним территорий под воздействием деятельности человека, разработке приципов и научных положений по охране болот и болотных экосистем.

Конференция по индукционному генным рекомбинациям у растений. Была проведена 18—20 сентября в Кишиневе. Заслушаны сообщения по вопросам макро- и микроэволюции, закономерностям рекомбинационной изменчивости, механизмам генетической рекомбинации.

Совещание по биологическим основам охраны птиц. Состоялось 2—4 октября в Ашхабаде. Заслушаны доклады о современном состоянии и мерах охраны орнитофауны и редких видов птиц, перспективах рационального использования птиц в народном хозяйстве.

10-я конференция по природной очаговости болезней. Проходила 9—11 октября в Душанбе. Обсуждались вопро-

сы природной очаговости чумы, геморрагических лихорадок, клещевого энцефалита, туляремии, риккетсиозов и др. заболеваний.

8-й съезд Всесоюзного энтомологического общества. Состоялся 9—13 октября в Вильнюсе. Заслушаны доклады на 5 секциях: общая энтомология; физиология, биохимия и биофизика насекомых; медицинская и ветеринарная энтомология; с.-х. энтомология; лесная энтомология.

Конференция по влиянию факторов космических полетов на наследственность и развитие организмов. Проходила 22—23 октября в Москве. Заслушаны доклады о результатах биологических экспериментов, проведенных на космических летательных аппаратах и в модельных опытах.

Симпозиум по источникам регенерационного материала (новые данные по клеточным источникам регенерации различных органов и тканей). Состоялся 22—24 октября в Москве. Доклады были посвящены выяснению клеточных источников регенерации тканей и органов в разных системах органов у беспозвоночных, а также низших и высших позвоночных.

3-е совещание по морской альгологии — макрофитобентосу. Проводилось 23—25 октября в Севастополе. Большинство докладов посвящено главной проблеме альгологии — охране и рациональному использованию растительных ресурсов морей СССР в условиях усиливающегося антропогенного воздействия.

Конференция по молекулярным механизмам генетических процессов (молекулярная генетика прокариот и эукариот). Состоялась 26—28 ноября в Москве. Работали 3 секции: «Молекулярная генетика высших организмов», «Молекулярные основы эволюции», «Генетика» микроорганизмов и генная инженерия».

1-е совещание по химической коммуникации животных. Было проведено 3—5 декабря в Москве. Заслушаны сообщения о строении и функции источников химических сигналов, химии феромонов, роли их в регуляции поведения животных, о практическом применении феромонов.

Совещание по экосистемам степей и пустынь Евразии (посвящено 70-летию со дня рождения А. А. Юнагова). Состоялось 6—7 декабря в Ленинграде. Заслушаны доклады о результатах биоконплексных исследований ученых в Сев. Казахстане и МНР.

Совещание по современным проблемам теоретической и прикладной микологии (посвящено 90-летию со дня рождения Н. А. Наумова). Проходило 6—7 декабря в Ленинграде. Заслушаны доклады по общей, лесной, с.-х. и медицинской микологии.

2-е совещание по фенетике популяций. Состоялось 18—20 декабря в Москве. Сообщалось о применении фенетических методов для изучения структуры природных популяций.

2-е совещание по копытным фауны СССР. Проводилось 24—26 декабря в Москве. Заслушаны доклады о состоянии и рациональном использовании копытных в разных регионах СССР.

Состоялись также: 4-я конференция по экологической физиологии рыб (4—7 сентября, Астрахань); 6-й симпозиум по использованию муравьев для борьбы с вредителями леса (24—25 сентября, Тарту); Симпозиум по галловым нематодам овощных культур, открытого и закрытого грунта и рекомендациям по борьбе с ними (26—28 сентября, Душанбе); 3-й симпозиум по граптолитам (8—12 октября, Алма-Ата); 7-е совещание по паразитам и болезням рыб (30 октября — 1 ноября, Ленинград); Совещание по эколого-физиологическим основам изучения биотического круговорота в пресноводных экосистемах (20—22 ноября, Ленинград). *Н. Пономаренко.*

ГЕОГРАФИЯ

В ОТДЕЛЕНИИ ОКЕАНОЛОГИИ, ФИЗИКИ АТМОСФЕРЫ И ГЕОГРАФИИ АН СССР

12—13 марта состоялось Общее собрание Отделения, на котором были обсуждены отчетный доклад Л. М. Бреховских и 5 научных докладов (ин-тов океанологии, физики атмосферы, географии, водных проблем и озерадения) о наиболее важных работах, выполненных в 1978 г.

Состоялись 2 выездные научные сессии Отделения. 22—23 мая сессия в Ленинграде была посвящена изучению полярных районов Земли. На ней было представлено 14 докладов учеными ин-тов географии и физики атмосферы АН СССР, Арктического и Антарктического н.-и. ин-та и Гл. геофизической обсерватории Гос. комитета СССР по гидрометеорологии и контролю природной среды,

Всесоюзного н.-и. ин-та гидрогеологии и инженерной геологии Мин-ва геологии СССР. 29—30 октября сессия в Новосибирске рассмотрела вопросы взаимодействия атмосферы и океана в моделях общей циркуляции и долгосрочного прогноза погоды. Было заслушано 8 докладов, представленных учеными ин-тов физики атмосферы и океанологии. Вычислительного центра СО АН СССР, Морского гидрофизического ин-та АН УССР, Гидрометцентра СССР, Арктического и Антарктического н.-и. ин-та Гос. комитета СССР по гидрометеорологии и контролю природной среды.

Научный совет по криологии Земли осуществлял координацию исследований в области мерзлотведения, проводимых академическими и научно-производственными учреждениями различных министерств и ведомств. В апреле в Москве состоялся советско-американский симпозиум «Инженерные проблемы и проблемы окружающей среды, возникающие при создании и эксплуатации магистральных трубопроводов в северных условиях, включая трубопроводы для транспорта охлажденного газа». В июне — июле в Ленинграде проведен советско-американский семинар «Строительство в районах с холодным климатом на вечномёрзлых грунтах». Изданы сборники «Инженерное мерзлотведение» и «Охрана окружающей среды при освоении области многолетнемерзлых пород».

Геоморфологическая комиссия осуществляла координацию геоморфологических исследований, проводимых различными организациями. В Иркутске состоялся Пленум комиссии «Всесоюзное совещание геоморфологов по проблеме «Типы гор и механизмы горообразования». Изданы: монографии «Региональная геоморфология Кавказа», «История речных долин и проблемы мелiorации земель» (в 3 томах) и словарь-справочник «Терминология структурной геоморфологии и неотектоники».

По плану Отделения проведено 19 конференций, совещаний и симпозиумов. Наиболее значительные из них:

Конференция по исследованию льдов северо-западных морей СССР (28 февраля — 2 марта, Мурманск) проведена по инициативе Комиссии АН СССР по проблеме Мирового океана. Участвовало ок. 70 чел. (из Амдермы, Архангельска, Ленинграда, Москвы, Мурманска, Певека, Риги и Севастополя). Заслушано св. 50 докладов, посвященных вопросам исследования льдов и разработки новых методов расчетов и прогнозов ледовых характеристик для обеспечения мореплавания, рыбного промысла и др. видов хозяйственной деятельности, а также влияния льдов на биологические процессы в океане.

Всесоюзная конференция молодых специалистов «Актуальные проблемы океанологии» (27—28 марта, Москва). Организована Ин-том океанологии. Участвовало 106 чел. После 6 вводных докладов крупных специалистов-океанологов было заслушано 47 докладов молодых специалистов. Работали секции: физики и океанографии, приборов и техники эксперимента в океане, биологии, геологии и химии океана.

11-е совещание по численному моделированию общей циркуляции океана и атмосферы (2—10 апреля, Ялта). Участвовало 72 чел., представляющих Ин-т океанологии, Вычислительные центры АН СССР и СО АН СССР, Гос. комитет СССР по гидрометеорологии и контролю природной среды, Минвузы СССР, РСФСР и др. учреждения. Было заслушано 38 докладов. Работали секции: теоретич. проблемы геофизической гидродинамики, моделирование климата, динамика атмосферы, динамика океана.

Всесоюзное совещание «Подводные исследования» (17—19 апреля, Геленджик) было организовано Комиссией АН СССР по проблемам Мирового океана и Ин-том океанологии. Участвовало ок. 80 чел., представляющих учреждения и организации АН СССР, АН УССР, Минвузов СССР и РСФСР, мин-в рыбного хозяйства, морского флота, судостроительной промышленности СССР и др. Заслушано 30 докладов, посвященных вопросам проектирования подводных аппаратов и роботов, методике их применения при решении научных и народнохозяйственных задач, координации исследований в данной области.

Симпозиум «Физические основы изменения современного климата» (23—25 апреля, Москва) был организован Московским филиалом Географического общества СССР. В нем приняло участие более 200 чел. На 4 секциях было заслушано 52 доклада по проблемам: солнечно-земные связи и влияние солнечной активности и др. космофизических факторов на климат; естественные колебания климата отдельных регионов; изменение состава атмосферы, вызванное

естественными и антропогенными факторами, как одна из возможных причин изменений климата и количественная оценка этих изменений; исследования вариаций микроклимата городов и регионов в связи с хозяйственной деятельностью.

4-е совещание по прикладной географии (23—25 мая, Иркутск) было посвящено проблеме «Исследование, охрана и воспроизводство природных ресурсов Канско-Ачинского топливно-энергетического комплекса (КАТЭК)». Совещание было организовано Ин-том географии Сибири и Дальнего Востока СО АН СССР и Бюро свб. и дальневост. организаций Географического общества СССР. В нем приняло участие 110 чел. На 3 секциях (минеральные и земельные ресурсы, гидроклиматические ресурсы, ландшафтно-экологические и экономико-географические исследования КАТЭК) было заслушано св. 50 докладов, посвященных состоянию и перспективам исследований природы, хозяйства и населения региона. Была одобрена программа работ по теме «Изучение природных условий региона как фона хозяйственного освоения. Перспективы создания КАТЭКа с учетом ограничительных факторов природной среды».

Всесоюзная конференция «Улучшение окружающей человека среды» (18—20 июня, Кишинев) была проведена Научным советом АН СССР по проблемам биосферы при участии Междуведственного научно-технического совета по комплексным проблемам охраны окружающей среды и рациональному использованию природных ресурсов при Гос. комитете СССР по науке и технике, АН Молд. ССР и др. организаций. Конференция была посвящена Всемирному дню окружающей среды, в ней приняло участие ок. 500 чел. Рекомендации конференции направлены на усиление комплексных исследований по разработке научных основ охраны и улучшения окружающей среды в условиях интенсивного с.-х. производства. В программе исследований по этой проблеме особое внимание должно быть уделено изучению направленности и интенсивности процессов, происходящих в биосфере под воздействием современного с.-х. производства, долгосрочному прогнозированию и научному обоснованию мероприятий по рациональному использованию природных (прежде всего земельных) ресурсов со всемерным ограничением возникающих при этом отрицательных последствий.

5-е совещание по проблемам медицинской географии (20—22 июня, Кишинев, Ленинградской обл.) проведено Географическим обществом СССР. В нем приняло участие ок. 150 делегатов из 13 союзных республик.

Заслушано 58 докладов и сообщений, посвященных методологическим основам комплексного и отраслевого медико-географического районирования, опыту разработки кратковременных и долгосрочных медико-географических прогнозов, медико-географическому картированию территории СССР и смежным проблемам.

Всесоюзное совещание по проблемам региональной гидрогеохимии (20—22 ноября, Ленинград) было организовано Географическим обществом СССР. Научно-техническим горным обществом, Ленинградским горным ин-том. В нем приняло участие св. 200 чел. На пленарных заседаниях и заседаниях 4 секций (региональной рудной поисковой гидрогеохимии, региональной нефтепоисковой гидрогеохимии, региональной гидрогеохимии, охраны подземных вод) заслушано ок. 80 докладов.

Совещание «Научные основы мероприятий по предотвращению отрицательных последствий снижения уровня Аральского моря» (26—28 ноября, Москва) было проведено Ин-том географии АН СССР. Участвовало 115 чел., представлявших 43 организации и учреждения. Совещание подвело итоги разносторонних исследований по этой проблеме. Было отмечено, что на обширной территории впадины Аральского моря и в Приаралье быстрыми темпами развивается процесс антропогенного опустынивания, разрушающий природу этого региона, снижающий его естественный и хозяйственный потенциал и ухудшающий условия жизни и деятельности местного населения. Основной причиной опустынивания является снижение уровня Аральского моря, вызванное уменьшением притока вод рек Амударьи и Сырдарьи, значительная часть стока которых забирается для нужд орошения в их бассейнах. Совещание разработало рекомендации по целенаправленному управлению водным балансом Аральского моря, по организации х-ва в этом районе и предложило программу дальнейших исследований.

Состоялись также: конференция «Роль термического фактора в изотопном развитии растений» (29—31 января, Моск-

ва, 122 участника); совещание «Ландшафтная индикация и ее использование в парадном хозяйстве» (13—15 марта, Москва, 192 участника); симпозиум «Вопросы общей и региональной палеогеографии территории СССР в позднем плейстоцене и голоцене» (2—6 апреля, Москва, 130 участников); симпозиум по рекреационной географии (4—6 июля, Тбилиси, 100 участников); симпозиум по комплексному изучению гидрофизических полей океана с использованием изотопных методов (4—7 сентября, Владивосток, 50 участников); 5-й симпозиум по проблеме «История озер СССР» (10—15 сентября, пос. Ливадия Иркутской обл., 98 участников); 4-е Всесоюзное межведомственное совещание по географии населения (24—27 ноября, Тбилиси, 350 участников); симпозиум «Аэрокосмические методы исследований в географии» (29—30 ноября, Москва, 85 участников); семинар «Определение и перенос тяжелых металлов и хлороорганических веществ в морских биоценозах» (3—5 декабря, Галлини, 45 участников). Д. Кравченко.

СОВЕТСКИЕ ИССЛЕДОВАНИЯ В АНТАРКТИКЕ

Исследования в Антарктике выполняла 24-я Советская антарктическая экспедиция на шести постоянно действующих станциях: Молодежная, Мирный, Восток, Новолазаревская, Беллинсгаузен и Ленинградская. Работы экспедиции обеспечивали суда «Михаил Сомов», «Профессор Визе», «Профессор Зубов», «Башкирия», «Эстония», «Брянсклес» и танкер «БАМ».

В период антарктического лета (декабрь — февраль) выполнен обширный комплекс сезонных научных исследований в Южном океане, на материке в юго-восточной части моря Уэдделла, в научных внутриконтинентальных санно-гусеничных походах из обсерватории Мирный.

Проведен натуральный эксперимент «ПО.ЛЭКС-ЮГ-79» в районе между Африкой и Антарктидой. Установлены границы (45—46° ю. ш.) Антарктического циркумполярного течения (АЦТ), наличие в нем нескольких потоков разделенных вихрями разного знака, проникновение течений до дна. Выделена четкая граница между АЦТ и течением мыса Игольного. В результате площадной съемки впервые получены подробные карты рельефа дна района (10—30° в. д.).

Продолжены геолого-геофизические исследования в районе моря Уэдделла и его горного обрамления. Геологи обследовали около 100 обнажений коренных пород гор Пенсакюла и хребта Шектлова. Проведены авиасъёмная геофизическая съемка на леднике Фильхнера и возвышенности Баркиер (250 пунктов), аэрогеофизическая съемка юго-западной части шельфа моря Уэдделла (140 тыс. км²). Определены два опорных гравиметрических пункта.

Проведены научные санно-гусеничные походы по маршрутам: Мирный — Пионерская — купол С (74° 40' ю. ш. и 123° 10' в. д.) — Мирный протяженностью ок. 3000 км, Мирный — Комсомольская — Мирный, во время которых выполнены гляциологические исследования по программе «Международного антарктического гляциологического проекта» и «Геофизического полигона» — контроль работы ранее установленных автоматических магнитно-вариационных станций: Мирный — Комсомольская — купол В (76° 26' ю. ш. и 93° 55' в. д.) — Мирный, во время которого производились измерения толщины ледникового покрова, барометрическое инвентаризирование. На участке Комсомольская — купол В на 4 полигонах проведены специальные радио-локационные наблюдения, предназначенные после повторных измерений для определения скорости движения ледника.

В районе станции Пионерская начато бурение скважины, пробурено 132 м ледового покрова, проведены гляциологические исследования кернов льда, отобраны пробы на изотопно-кислородный анализ. В районе обсерватории Мирный впервые выполнены микробиологические работы, взяты пробы грунта и снега для их исследования на содержание микроорганизмов аэтропного происхождения. В обсерватории Мирный организована и функционирует базовая фоновая станция по наблюдению за химическим составом атмосферных осадков в рамках «Глобальной системы мониторинга окружающей среды».

В работах Советской антарктической экспедиции приняло участие более 20 научных учреждений различных ведомств. Продолжается научная разработка ранее полученных материалов наблюдений по разделам: физика электромагнитных явлений, строение и развитие Земли, атмосферные процессы, оледенение, формирование антарктических вод, биология, медицина.

Издан ряд новых морских карт, более надежно обеспечивающих безопасность плавания судов в антарктич. морях. Отмечено восстановление связи наблюдаемой интенсивности космических лучей с солнечной активностью после инверсии полярности магнитного поля Солнца (1969—71 гг.). Продолжены работы по созданию и усовершенствованию методик диагностики параметров межпланетного магнитного поля по данным наземных ионосферных и магнитных наблюдений на приполюсных станциях.

Исследовались пространственно-временная структура приземного ветра в Антарктиде, структура пограничного слоя атмосферы над Восточной Антарктидой по многолетним материалам температурно-ветрового зондирования. Подготовлено пособие по составлению 3-суточных прогнозов погоды.

На основании ранее полученной эмпирической модели распределения температур с высотой произведены расчеты средних значений давления и плотности атмосферы в Южном полушарии на высотах 25—80 км. Получены характеристики зимней структуры стратомезосферы в Антарктике и Субантарктике, которые год от года претерпевают значительные изменения.

Выявлены новые значения основных членов радиационного баланса атмосферы над Антарктидой. Выполнен анализ баланса влаги, радиационного и теплового баланса системы поверхность ледникового покрова — атмосфера. Составлен атлас карт, в которых отражены основные черты ледового режима вод Южного океана. Завершено исследование по проблеме истории оледенения и рельефа бассейна моря Росса, получены новые данные по геоморфологии, неотектонике, палеогляциологии.

Продолжены исследования по изучению жизнеобеспечения и состояния здоровья полярников по унифицированным и сопоставимым методикам, а также оценке влияния внешней среды на процессы адаптации человека в различных районах Антарктиды. П. Сендыко.

СОВЕТСКИЕ ИССЛЕДОВАНИЯ В АРКТИКЕ

В 1979 г. продолжалось комплексное изучение природных условий Арктики и прилегающих к ней районов. Эти исследования направлены на решение крупных научных проблем, связанных с изучением климата нашей планеты, охраной окружающей среды, разработкой новых и совершенствованием существующих методов ледовых, метеорологических и геофизических прогнозов различной заблаговременности, для обеспечения различных хозяйственных мероприятий в северной полярной области, освоения ее природных ресурсов.

Для успешного решения научных и практических задач были организованы десятки экспедиций, основная часть которых выполняла исследования по комплексной программе Полярного Эксперимента (ПОЛЭКС). Продолжались круглогодичные исследования центральной части Арктического бассейна на дрейфующей станции «Северный полюс-22», начавшей свой дрейф еще в 1973 г., на станции «Северный полюс-24», основанной в 1978 г. В весенний и осенний периоды на просторах Северного Ледовитого океана выполняли исследования воздушные отряды высокоширотной экспедиции «Север-31», которые осуществили также снабжение и смену личного состава дрейфующих станций.

В рамках программы ПОЛЭКС н.п. суда «Профессор Визе» и «Профессор Зубов» провели комплексные исследования Норвежского моря. Полученные результаты позволяют рассчитывать некоторые значения характеристик атмосферы и океана с целью разработки математических моделей их взаимодействия, которые необходимы для совершенствования методов прогнозов для арктических районов.

На постоянно действующем стационаре «Купол» на Северной Земле продолжались гляциологические и метеорологические наблюдения с целью изучения энергообмена ледников и ледникового стока.

Продолжены комплексные исследования гидрологического, ледового и гидрохимического режимов шельфовой зоны арктических морей и устьев сибирских рек. Эти работы имеют важное практическое значение по обеспечению освоения природных ресурсов шельфовой зоны и в связи с проблемой территориального распределения водных ресурсов.

Выполнены ставшие уже традиционными наблюдения за гидрохимическими и гидробиологическими показателями состояния окружающей среды, даны рекомендации нар.-хоз. организациям по ее охране.

Большое внимание уделялось научно-оперативному обеспечению судоходства в Северном Ледовитом океане и охраня-

ных арктических морях. Этот вид деятельности является практическим приложением теоретических и научно-прикладных исследований, которые в виде прогнозов, пособий, рекомендаций, различной справочной информации способствуют обеспечению безопасности мореплазания во льдах, существенно повышают эффективность работы флота.

Научный флот страны пополнился первым в мире н.-и. ледоколом «Отто Шмидт». Это событие имеет важное значение в истории изучения полярных областей Земли. Наличие такого судна позволит существенно расширить область изучения арктических районов, получить ценнейшую, ранее недоступную информацию, крайне необходимую для решения важнейших научных и практических задач. Наличие на борту ледокола 14 научных лабораторий, в которых могут трудиться 30 научных сотрудников, и специального оборудования позволяет выполнять океанографические, метеорологические, ледоисследовательские и др. работы.

Свой первый арктический рейс ледокол совершил в Карское море в октябре. Работы, выполненные в течение рейса, являются одним из этапов реализации программы КАРЭК как составной части перспективного плана использования ледокола в исследованиях Арктического бассейна.

Результаты экспедиционных исследований, выполненные в Арктике в 1979 г., позволяют сделать еще один шаг вперед в деле изучения природы северной полярной области, освоения ее ресурсов.

А. Романов.

МЕЖДУНАРОДНЫЕ КОНГРЕСС, СЕМИНАР И ВСЕСОЮЗНОЕ СОВЕЩАНИЕ

14-й Международный тихоокеанский научный конгресс. Проходил 20 августа — 5 сентября в Хабаровске. Организован АН СССР с участием Гос. комитета по гидрометеорологии и контролю природной среды, АМН СССР, миш-ва рыбного х-ва СССР, МГУ, международных организаций ЮНЕСКО, ЮНЕСП, ВОЗ, Международного фонда по населению и др. Подготовкой и проведением конгресса руководит советский Оргкомитет (пред. А. В. Сидоренко). В работе конгресса участвовало ок. 1700 чел., в т. ч. более 500 иностранных ученых из 43 стран мира. Тема конгресса — «Природные ресурсы Тихого океана — на благо человечества». Научная программа включала два пленарных заседания, два заседания Генерального симпозиума, 14 научных комитетов и 93 симпозиума. Заслушано 1500 докладов и сообщений. Пленарные заседания посвящены основным научным проблемам Тихоокеанского региона: охране окружающей среды, минеральным, энергетическим и биологическим ресурсам Тихого океана, здравоохранению, социально-политическим и экономическим аспектам их использования. С докладами выступили: А. В. Сидоренко, П. А. Шило, И. П. Герасимов, Е. М. Примаков, Ю. А. Израэль, В. Г. Корт, П. А. Моисеев, К. Виртки, Д. Альверсен, Д. Бардач (США), И. Фукуда (Япония).

Наиболее актуальная проблема — охрана окружающей среды — рассматривалась на заседаниях практически всех научных комитетов: специального комитета «Охрана и защита окружающей среды», «Экосистемы тихоокеанских островов», «Энтомология», «Ботаника», «Лесоводство», «Морские науки» и др. Основные проблемы: загрязнение вод Тихого океана, в частности тяжелыми металлами (кадмий, кобальт, ртуть, серебро), хлорированными и нефтяными углеводородами; биологические последствия загрязнения (здоровье людей и рыболовство); стратегия мониторинга химических загрязнений; новые методы и средства борьбы с загрязнением; охрана животного и растительного мира и экосистем в различных географических зонах; закономерности распространения, состав и формирование энтомофауны, а также перспективы борьбы с переносчиками болезней человека.

Общий круг географических проблем Тихоокеанского региона обсуждался в комитетах «География» и «Экосистемы тихоокеанских островов»: развитие и организация островных и приокеанских экосистем и их биотических компонентов; развитие современного оледенения; почвы островов и приокеанских регионов; научные основы географических прогнозов охраны природной среды при хоз. освоении территорий и др.

Минеральным и энергетическим ресурсам Тихого океана была посвящена работа комитета «Твердая оболочка Земли», которая обсудила вопросы металлогении Тихоокеанского рудного пояса и Тихого океана, минеральных и энергетических ресурсов, строения дна и материкового обрамления океана

(континентальных окраин, островных дуг), закономерности размещения полезных ископаемых.

В научном комитете «Морские науки» обсуждался большой круг океанографических и океанологических проблем: синоптические вихри, моделирование и экспериментальное изучение тайфунов; прогнозирование цунами; методы использования океана, в частности тепловой энергии и энергии приливов; история океана по данным глубоководного бурения и геофизическим исследованиям; роль среднитоокеанских хребтов в образовании рудных конкреций. Рассматривались проблемы биологии шельфов и открытого океана, их биологическая продуктивность. Проведены симпозиумы по рыбным ресурсам Тихого океана, морским млекопитающим, макрофитам, промышленным беспозвоночным, марикультуре.

В комитете «Здравоохранение и медицинские науки» обсуждались проблемы охраны окружающей среды от загрязнения, связь между использованием населением загрязненных морских вод и морепродуктов и возникновением некоторых заболеваний, проблема использования опресненной вод в водоснабжении, физиология и адаптация человека в Тихоокеанском регионе, экология возбудителей инфекционных заболеваний, гигиенические аспекты охраны окружающей среды и др.

В комитете «Питание» были рассмотрены проблемы рационального питания, биологическая и пищевая ценность белковых продуктов океанического промысла, оценка состояния питания населения региона.

В комитете «Социальные и гуманитарные науки» большое внимание было уделено проблемам природных ресурсов и управлению экономикой. Рассмотрены социально-политические аспекты исследования природных ресурсов; экономические проблемы стран региона; проблемы международного морского права; демографические проблемы: древние культурные связи и миграции в истории народов Юго-Восточной Азии и Океании, судьбы малых народов в условиях современных социально-культурных и политических изменений. По инициативе Ин-та этнографии и Постовой выставки работ АН СССР была организована выставка «Этнография и искусство Океании», составленная из коллекций французского художника Н. Н. Мишутушкина и его юлианзийского коллеги Алонса Пилюко. На выставке было представлено 700 этнографических предметов с различных островов Океании, рисунки и вышивки Пилюко, картины и рисунки Мишутушкина на темы, связанные с Океанией.

Участники конгресса познакомились с выставками, на которых отражены достижения СССР в пром-сти, с. х-ве, науке и культуре, показана уникальная природа Дальнего Востока и организация ее охраны.

Проведение Тихоокеанского научного конгресса создало хорошие предпосылки для взаимного обмена с зарубежными учеными научной информацией, способствовало комплексному решению научных проблем региона и улучшению межгосударственных отношений в бассейне Тихого океана.

Р. Мамеева.

4-й советско-польский семинар по проблемам урбанизации. Состоялся 14—24 сентября в Киеве. Организован Ин-том географии АН СССР совместно с СОПС АН УССР, в соответствии с планом сотрудничества АН СССР и Польской АН. Участвовали 12 польских и 50 советских ученых — специалистов в области географии населения и смежных наук.

Главные проблемы — управление взаимосвязанным развитием хозяйства и системами расселения; демографические особенности расселения; формирование национальных систем расселения; развитие городов и городских агломераций. В дискуссии обсуждались как более общие вопросы развития урбанизации, так и связанные с подготавливаемой Ин-том географии АН СССР и Ин-том географии и территориальной организации Польской АН совместной монографии «Развитие систем расселения в условиях научно-технической революции».

Полевая программа включала посещения городов Черновца и Львова и научные экскурсии по ряду районов Черновицкой и Львовской обл. с целью ознакомления с практикой развития систем расселения. Участники семинара также ознакомились с развитием Киева и Киевской городской агломерации.

В резолюции семинара, принятой на заключительном заседании во Львове, была отмечена несомненная плодотворность традиционных двусторонних советско-польских се-

минаров и намечена программа дальнейшего сотрудничества.

П. Ильин.

4-е Всесоюзное междуведомственное научное совещание по географии населения. Состоялось 24—27 ноября в Тбилиси. Организовано географическими обществами СССР и Груз. ССР, Ин-том географии АН Груз. ССР и Тбилиским ун-том. Участвовало более 300 человек, работающих в высших учебных заведениях, научных, проектных и др. учреждениях. Среди его участников были географы, демографы, экономисты и др. специалисты, объединенные общими интересами в области географии населения, расселения и населенных мест.

Главная тема — география населения в системе комплексного экономического и социального планирования. На пленарных заседаниях рассматривались общие вопросы географии населения: ее развитие в период между 3 и 4 совещаниями (1973—79 гг.), место географии населения в системе экономической и социальной географии, тенденции расселения в СССР, пути дальнейших исследований и др. Работали секции, сформированные для обсуждения четырех групп проблем.

На первой — «Географические проблемы воспроизводства населения и трудовых ресурсов» — обсуждались вопросы демографической обстановки, занятости населения, трудовых ресурсов, миграций; на второй — «Проблемы урбанизации и формирования систем расселения» — взаимосвязи производства и расселения, соотношение урбанизации и расселения, развитие систем расселения, география городов, городских агломераций и сельских населенных мест; на третьей — «Расселение и экология» — важность изучения качества городской среды, взаимодействия населения и окружающей среды; на четвертой — «География населения горных районов» — специфические проблемы расселения в горах.

Наряду с общими вопросами большое внимание было уделено региональным аспектам географии населения. Обсуждение имело конструктивную направленность: в центре внимания были как теоретические и методические вопросы науки, так и ее задачи по регулированию процессов расселения и управлению ими.

Издано три сборника материалов совещания: сборник основных докладов («География населения в системе комплексного экономического и социального планирования», Л., 1979) и два сборника тезисов докладов, обсуждавшихся на секциях.

Для участников совещания была организована научная экскурсия по маршруту Тбилиси — Мцхета — Гори — Боржоми — Тбилиси.

Совещание приняло резолюцию, в которой определены главные направления научных исследований в настоящее время: углубление фундаментальных исследований по теории расселения; анализ формирования систем расселения; изучение взаимодействия территориально-хозяйственных систем и систем расселения; экологические аспекты расселения; прогноз расселения на разных территориальных уровнях; пространственные аспекты управления расселением; оценка зарубежного опыта по изучению процессов расселения и путей их регулирования (в частности, для горных районов). В качестве первоочередных задач научных исследований выступают: проработка вопросов формирования опорного каркаса расселения; изучение дифференциации территории по характеру, проблемам и условиям расселения; разработка моделей перспективного расселения для различных ареалов; изучение процессов формирования систем расселения.

П. Ильин.

ГЕОЛОГИЯ

В Отделении геологии, геофизики и геохимии АН СССР

11—13 марта Отделение провело Общее собрание, на котором был обсужден и одобрен отчетный доклад Б. С. Соколова о деятельности Бюро Отделения в 1978 г. и заслушана информация В. А. Жарикова о научной и научно-организационной деятельности членов Отделения в 1978 г. Общим собранием были рекомендованы кандидаты для избрания на пост директоров ин-тов Отделения, геологических институтов, научных центров и филиалов, курируемых Отделением. В результате проведенных выборов в члены АН СССР избраны 2 академика и 11 членов-корреспондентов.

На Общем собрании была проведена научная сессия по результатам исследований в рамках Международной программы геологической корреляции. Обсуждены 3 научных

доклада: «Металлогения докембрия» (А. В. Сидоренко), «Офиолиты, их структурное положение» (Н. А. Богданов), «Вопросы корреляции четвертичных отложений» (К. В. Никифорова).

Бюро Отделения активно участвовало в подготовке и проведении заседания Секции наук о Земле, посвященного вопросам развития исследований в научных учреждениях Ленинграда. Заслушаны 3 доклада: «Основные проблемы докембрия (состояние и направление дальнейших исследований)» (К. О. Крафт), «Комплексные геологические исследования как научная основа прогнозной оценки территории СССР на твердые полезные ископаемые» (А. И. Жамойда), «Новое в геологии окраинных морей и важнейшие проблемы шельфа» (И. С. Грамберг).

Бюро Отделения в 1979 г. провело 10 заседаний, на которых были рассмотрены 112 вопросов. Наиболее важными из них являются: мероприятия по выполнению постановления ЦК КПСС и Совета Министров СССР «Об улучшении планирования хозяйственного механизма на повышение эффективности производства и качества работы».

Члены Бюро Отделения АН СССР участвовали в подготовке к изданию «Основных направлений развития естественных наук на 1981—85 гг.».

Научный совет по комплексным исследованиям земной коры и верхней мантии координировал исследования по проблемам, связанным с разработкой модели строения земной коры и верхней мантии, а также новых методов прогноза месторождений полезных ископаемых, составлением прогнозных карт с количественной оценкой запасов и определением направлений поисковых и разведочных работ на важнейшие виды полезных ископаемых в перспективных районах территории СССР. Проведено изучение глубинных слоев земной коры сейсмическими методами, а также глубинное сейсмическое зондирование по профилям; составлены геолого-геофизические разрезы: Калининград — Архангельск — Баренцево море; определена толщина земной коры на профиле Кемь — оз. Тулоз протяженностью св. 200 км и составлен сводный геолого-геофизический разрез; впервые в мировой практике получен разрез докембрийской кристаллической коры до глубины 9670 м и по разрезу скважины установлена вертикальная зональность строения докембрийской коры; определены изменения скоростей продольных упругих волн, плотности пород и геотермического градиента с глубиной, выявлены зоны катаклаза и трещиноватости на глубинах 6—9 км. Совет провел совещание по геотермометрам и палеотемпературным градиентам земной коры и верхней мантии в связи с термической историей Земли. В июле Совет принял участие в проведении выездной сессии Междуведомственного научного совета Гос. комитета по науке и технике Совета Министров СССР по проблеме «Изучение недр Земли и сверхглубокое бурение», посвященной подведению итогов исследований Кольской сверхглубокой скважины.

Комиссия по определению абсолютного возраста геологических формаций провела 21-ю сессию, на которой рассматривались вопросы датирования верхнего и нижнего докембрия и методики изотопного определения возраста геологических образований. В работе совещания участвовало 150 ученых.

Междуведомственный литологический комитет в составе 11 секций и 6 региональных отделений координировал исследования в области литологии. Секция комитета по изучению осолитов провела семинар по минеральным преобразованиям пород океанического субстрата; обсуждались вопросы образования вторичных минералов. Комитет провел Всесоюзное совещание «Литология на новом этапе развития человеческих знаний». В работе совещания участвовало св. 300 чел. из 86 научных организаций страны. Совещание приняло решение о необходимости более широкого использования достижений георетической науки при проведении прогнозных, поисковых и геологоразведочных работ на различные виды осадочных полезных ископаемых. Проведены семинары с обсуждением проблем органического вещества в современных и ископаемых осадках, углеродистых отложений докембрия и нижнего палеозоя, вопросов образования месторождений руд редких и цветных металлов в осадочных породах, а также вопросов рудообразования в процессе вулканогенно-осадочного литогенеза.

Петрографический комитет провел два региональных петрографических совещания по Вост. Сибири и по Европейской части СССР, а также четыре Всесоюзных тематических симпозиума по проблемам магматических формаций,

магматизма и метаморфизма зоны БАМ и их роли в формировании полезных ископаемых, метаморфогенного рудообразования. Комитетом рассмотрены уточненные схемы формирования расчленения магматических, метаморфических и ультраметаморфических комплексов фундамента и чехла Восточно-Европейской платформы, а также проблемы магматического петрогенеза и рудообразования, корреляции эндогенных процессов Сибирской платформы. Ведется подготовка к проведению региональных петрографических совещаний по Уралу, Дальнему Востоку и Казахстану, а также 6-го Всесоюзного петрографического совещания (1981 г.).

Научный совет по геотермическим исследованиям участвовал в подготовке постановления Госплана СССР «О разработке первоочередных мероприятий по использованию возобновляемых источников энергии в народном хозяйстве». Совет подготовил программу исследований в районах бурения 7 параметрических геотермальных скважин. Научный совет принял участие в разработке научных направлений вновь организуемого Ин-та проблем геотермии в Дагестанском филиале АН СССР.

Научный совет по геомагнетизму провел совещание по технике и методике измерений магнитного поля на акваториях морей и совещание по координации электромагнитных исследований, выполняемых различными ин-тами ДВНЦ АН СССР. Совет провел семинар по математическим моделям ближнего космоса и его трехмерным токовым системам в геомагнитосфере. Комиссия по магнитометрическому приборостроению Совета закончила разработку магнитометрической системы КМ-7, предназначенной для регистрации вариаций 3 компонентов полного вектора магнитного поля Земли с помощью квантовых магнитометров в условиях геофизических обсерваторий. Разработана конечная система для протонного магнитометра ПМ-001 с целью обеспечить измерения абсолютных значений компонент поля. Начата разработка автоматического расширителя диапазона для спутникового феррозондового магнитометра СГ-70, позволяющего перекрыть весь диапазон магнитного поля Земли. Завершен технический проект цифровой магнитовариационной станции «Пингвин», предназначенной для регистрации вариаций в автономном режиме в условиях Антарктиды.

Научный совет по инженерной геологии и грунтоведению координировал работы по проблеме, связанной с изучением и рациональным использованием земной коры как среды жизни и деятельности человека, с разработкой научных основ охраны геологической среды и изучением инженерно-геологических условий строительства на обширной территории СССР. Закончено составление карты экзотических геологических и инженерно-геологических явлений центральных и северных р-нов Зап. Сибири масштаба 1:1 000 000, издан атлас макетов государственных инженерно-геологических карт и типовых условных обозначений для различных структурных зон СССР, составлена карта инженерно-геологического районирования акваторий северных морей СССР в масштабе 1:2 500 000.

Выполнена работа по анализу состояния инженерно-геологической изученности территории Москвы и ее лесопарковой зоны. Закончено инженерно-геологическое обоснование освоения Уренгойского месторождения природного газа. Совет оказывал научно-методическую помощь учреждениям и ведомствам, выполняющим инженерно-геологические исследования в р-нах со сложными гидрогеологическими условиями. В отчетном году Совет провел ряд международных и ассоциативных совещаний с обсуждением проблем инженерной геологии в гидротехническом строительстве, изменения и прогноза инженерно-геологических свойств грунтов под влиянием деятельности человека и семинар по инженерно-геологическому обоснованию застройки оползневых территорий.

Научный совет по рудообразованию провел 11-е Всесоюзное металлогенетическое совещание по проблеме «Металлогения орогенных этапов развития Тянь-Шаня». В работе совещания приняло участие более 500 чел. При Научном совете продолжал работу семинар по эндогенному рудообразованию. Обсужден доклад «Процессы рудообразования в вулканически активных областях» Дж. Пирса (Великобритания). Секция Совета по метасоматозу ведет подготовку к 5-й Всесоюзной конференции по метасоматозу, а также к Среднеазиатскому совещанию по петрологии рудоносных метасоматитов Средней Азии. Начата подготовка совещания по современным методам изучения эндоген-

ных рудных месторождений. Секция неметаллических полезных ископаемых совместно с Мин-вом геологии СССР, Мин-вом промышленности строительных материалов СССР провела Всесоюзное совещание по проблеме «Теоретические основы образования месторождений водосодержащих вулканических стекол и перспективы развития сырьевой базы перлитовой промышленности СССР»; участвовала в проведении совещания по небокситовым источникам глинозема. Секция россыпей начала подготовку совещания по геологии россыпей (Благовещенск, 1981 г.). Терминологической комиссией этой секции составлен перечень терминов, применяемых при изучении геологии россыпей. Интенсивно работали 7 территориальных секций Совета, обсудивших кинетику и динамику геохимических процессов, роль термобарогехимии в развитии теории рудообразования, проблемы метаморфогенного рудообразования.

Научный совет по проблемам геологии и геохимии нефти и газа провел ряд совещаний, семинаров и школ по обсуждению проблем органической гидрогеохимии нефтегазоносных бассейнов, нефтегазоносности древних платформ, прямых геохимических методов поисков нефти и газа, новых методов оценки нефте- и газоматеринского потенциала осадочных пород, а также влияния истории геологического развития нефтегазоносных бассейнов на формирование залежей нефти и газа.

Научный совет по проблемам разработки нефтяных месторождений продолжал работу по обобщению и анализу развития нефтедобывающей промышленности СССР, а также по разработке оптимизационной модели развития отрасли. Секция Совета — по проблеме увеличения нефтеотдачи месторождений УССР и по проблеме разработки месторождений нефти и газа Азерб. ССР — провели ряд заседаний по итогам и перспективам внедрения новых методов увеличения нефтеотдачи пластов. Особое внимание уделялось технологии принципиально нового метода повышения нефтеотдачи пластов путем растворения нефти водой с высокими термодинамическими параметрами.

Научный совет по геофизическим методам разведки был реорганизован Президиумом АН СССР 7 июня 1979 г. с целью координации исследований в области разведочной геофизики и разработки принципиально новых геофизических методов. Советом было подготовлено совместное заседание Секции физико-технических и математических наук и Секции наук о Земле Президиума АН СССР по вопросу использования современных достижений физики в геологии и геофизике. На основе рассмотренных на совместном заседании проблем Научным советом подготовлен предварительный вариант проекта «Физика — недрам». В октябре Секция оптико-электронных систем обработки и визуализации Научного совета провела семинар в Геленджике. Совет совместно с Министерством геологии СССР разрабатывает координационный план исследований в области объемной сейсморазведки.

Научный совет по физико-химическим проблемам обогащения полезных ископаемых провел работу по обоснованию основных направлений развития техники и технологии обогащения полезных ископаемых на 1980—90 гг. Разработаны научные основы и методы промышл. использования электрохимической технологии для обработки реагентов, пульп, воды, электрофлотации гидрофильных осадков и электрокоагуляции промышленных растворов и оборотных вод, выявлен новый класс высокоэффективных флотационных реагентов, синтезированных на основе полифункциональных соединений для флотации сложных фосфатных руд. Совет провел два крупных совещания с обсуждением физико-химической основы интенсификации безотходной переработки руд Вост. Сибири и проблем комплексной технологии переработки полезных ископаемых.

Научный совет по проблемам Курской магнитной аномалии (КМА) координировал работы ин-тов АН СССР и др. ведомств по комплексному освоению р-на железорудных месторождений КМА. Проведено два заседания Совета и одно расширенное заседание Бюро Совета. Рассмотрены итоги выполнения плана и-и. работ по комплексному освоению железорудных месторождений КМА в 1978 г., технические решения по охране окружающей среды на территории КМА. Совместно с Н.-и. ин-том КМА и Белгородским технологическим ин-том строительных материалов проведено совещание по использованию скальных вскрышных пород и отходов обогатительных фабрик горно-обогатительных комбинатов КМА. По инициативе Совета

совместно с Ин-том проблем комплексного освоения недр АН СССР проведено совещание по вопросу ускорения освоения Приоскольского месторождения железных (магнетитовых) кварцитов.

Комиссия по геологической изученности СССР осуществляла научно-организационное и методическое руководство по подготовке многотомного справочно-информационного издания «Геологическая изученность СССР». Главное внимание Комиссии было сосредоточено на вопросах публикации отдельных томов, подготовленных к печати. Рассмотрено 17 рукописей, содержащих 23 выпуска общим тиражом 500 авт. л.

Комиссия по международным тектоническим картам контролировала подготовку к изданию Международной тектонической карты Европы и смежных областей масштаба 1:25 000 000 и рукописи объяснительной записки к ней на английском и французском языках, составление авторского макета Международной тектонической карты мира масштаба 1:15 000 000. Сотрудники Комиссии участвовали в разработке ряда проектов Международной программы геологической корреляции.

Советский комитет по Международной программе геологической корреляции (МПГК) подготовил 8 монографий к международному коллективному авторам. Советские ученые выступили в качестве руководителей атласа «Офиолиты», обобщающей работы «Геология дна Филиппинского моря». По проекту «Металлогения докембрия» в 1979 г. был проведен Международный семинар для развивающихся стран с участием представителей 24 стран. В рамках 14-го Тихоокеанского научного конгресса Комитет провел ряд международных симпозиумов, которые показали зарубежным участникам серьезные достижения советских специалистов в области изучения Тихоокеанского кольца и дали возможность установить опорные разрезы для межконтинентальной корреляции.

Совместная советско-монгольская комплексная геологическая экспедиция в 1979 г. продолжала н.-и. геологические работы на территории МНР по следующим основным проблемам: геология докембрия; роль интрузивного магматизма в становлении складчатых структур Монголии и его связь с полезными ископаемыми; вулканоплутонические ассоциации пород различного возраста и их металлогения; породы офиолитовой серии и связанные с ними полезные ископаемые; специальное исследование зон разломов с целью выяснения динамики блоков земной коры, механизма их образования, роль разломов в магмо- и рудообразовании; общие и региональные тектонические исследования как основа для выяснения истории формирования структур и связанных с ними полезных ископаемых. Для выполнения этой программы в составе экспедиции в отчетном году приняли участие 161 человек со стороны СССР и 40 человек — МНР. Экспедицией проведена организационная работа по проведению в 1979 г. на территории Монголии Международной геологической экспедиции Проблемной комиссии-9 многостороннего сотрудничества АН социалистических стран, а также по подготовке к проведению в 1980 г. в МНР Международной экскурсии в Хубсугульском фосфоритносном бассейне по проекту МПГК-156 — «Древние фосфориты Австралии, Азии и Африки».

Всесоюзное палеонтологическое общество (ВПО) на 1 января 1980 г. обобщало 1280 чел., из них в отчетном году избраны действительными членами ВПО 109 чел. и почетными членами — 12. Работа Общества влась по плану, утвержденному распорядительным собранием: постановка на заседания Общества и его отделений докладов и сообщений по основным проблемам палеонтологии, биостратиграфическому обоснованию геологических границ и истории палеонтология; помощь производственным организациям; проведение сессий Общества; издание «Ежегодника» Всесоюзного палеонтологического общества; популяризация достижений палеонтология. Состоялись две сессии Общества (Ленинград). Отделениями ВПО проведено св. 90 заседаний с обсуждением 180 докладов и сообщений, охвативших все стороны тематического плана. Членами Общества выполнена большая внеплановая работа по определению коллекций фауны и флоры различного возраста из разных регионов страны для научных и производственных геологических организаций, проведено огромное количество консультаций по вопросам палеонтологии и биостратиграфии.

И. Иванов.

МЕЖДУНАРОДНЫЙ СИМПОЗИУМ И ВСЕСОЮЗНЫЕ КОНФЕРЕНЦИИ, СОВЕЩАНИЯ, СИМПОЗИУМЫ, СЪЕЗДЫ, СЕССИИ, СЕМИНАРЫ

Геология

Совещание по разработке унифицированных стратиграфических схем докембрия, палеозоя и четвертичной системы Средней Сибири (Сибирская платформа, Алтае-Саянская складчатая область и Таймыр). Состоялось 12—17 ноября в Новосибирске. Унифицированные стратиграфические схемы рассматриваются как основы для дальнейшего развития геологосъемочных, геологопоисковых, геологоразведочных работ и повышения их эффективности в важнейших нефтегазовых и горнорудных провинциях Средней Сибири. Рассмотрен также вопрос соответствия этих схем крупномасштабной государственной геологической карте, составление которой для данной территории планируется в 11-й пятилетке.

Конференция «Новые данные по шкале абсолютной хронологии и опыт составления радиохронологических карт». Состоялась 10—14 сентября в Уфе. Обсуждено ок. 60 докладов, посвященных новым изотопным датировкам древнейших пород платформ и складчатых сооружений. Особо отмечена необходимость форсирования комплексных исследований по уточнению возрастной границы кембрия и докембрия, являющейся важнейшим рубежом в истории развития Земли.

22-я сессия Всесоюзного палеонтологического общества — «Палеонтология и эволюция биосферы». Проведена 5—9 февраля в Ленинграде. Участвовало ок. 600 чел., в т. ч. специалисты из ПНР и ЧССР. Сделано 48 докладов и сообщений. Обсуждены следующие вопросы: особенности биосфер докембрия в свете данных палеоботаники и молекулярной палеонтология; палеонтологические свидетельства кардинальных перестроек в фанерозе; возможности прогнозирования подобных перестроек и глобальных экологических кризисов; эволюция структур биосферы в отдельные периоды геологического развития Земли; распределение живого вещества, его биомасса и продуктивности в биофазах прошлых геологических эпох; роль живого вещества в геологических и геохимических процессах; причины, вызывающие кардинальные перестройки в биосфере; вопросы классификации, терминологии и номенклатуры научных понятий в учении о биосфере; значение палеонтология для создания научных основ охраны биосферы. Отмечена актуальность создания обобщающих научных работ, посвященных различным аспектам эволюции биосфер в геологической истории Земли, включая проблемы изменения органического мира на различных геологических рубежах; рекомендовано при палеонтологическом изучении любых групп фауны и флоры включать выявление экологических структур и закономерностей их динамики.

4-й симпозиум по остракодам (эволюция, систематика и экология остракод и вопросы биостратиграфии). Состоялся 29—30 ноября в Кишиневе. Представлено 54 доклада. В области биостратиграфии установлено значение остракод в качестве надежного критерия для региональной и хронологической стратиграфии; отмечено существенное отставание в области изучения современных остракод, что сужает возможности полноценной биогеографической, палеоэкологической и биостратиграфической интерпретации ископаемых комплексов остракод.

9-е совещание «Литология на современном этапе развития геологической науки». Состоялось 16—19 апреля в Москве. Участвовало св. 500 ученых. Подчеркнуто значение изучения крупномасштабных объектов (отдельные бассейны осадконакопления или региональные области питания бассейнов), а также проблемы глобальной корреляции геологических процессов в различных областях земной коры: на континентах, в океанах и между континентами и океанами. Большое внимание сосредоточено на изучении осадочных полезных ископаемых (углеводороды, железные и марганцевые руды, бокситы, сера, фосфориты). Разработка этих литологических проблем позволит уже в ближайшие годы перейти к созданию литологической теории эволюции Земли в целом.

Семинар «Органическое вещество в современных и ископаемых осадках». Состоялся 29—31 мая в Москве. Исследование органического вещества в современных и ископаемых осадках рассматривается в качестве важнейшего ключевого элемента при разработке теоретических и прикладных

проблем биохимии, истории биосферы, литогенеза, образования горючих ископаемых и др. осадочных месторождений. Особое внимание необходимо уделять изучению процессов биохимического и термokatалитического превращения органического вещества на стадиях диагенеза и начального катагенеза.

Семинар «Вулканогенно осадочный литогенез и рудообразование». Состоялся 20—22 мая в Караганде. Обсуждались вопросы исследования вулканогенно-осадочных формаций и генетически связанных с ними полезных ископаемых.

Семинар «Рудоконтролирующие факторы и условия образования месторождений редких и цветных металлов в осадочных породах». Состоялся 25—27 октября в Звенигороде. Отмечены значительные успехи в изучении стратиформных месторождений, факторов рудоконтроля и процессов рудообразования. Усилено внимание к исследованию катагенеза как важной стадии осадочного породообразования и формирования энергетических руд. Существенные сдвиги наметились в понимании дискуссионного происхождения стратиформных месторождений руд цветных и редких металлов. Выявляются признаки, позволяющие более обоснованно оценивать значение экзогенных и эндогенных процессов.

Совещание «Теоретические основы образования месторождений водосодержащих вулканических стекол и перспективы развития сырьевой базы перлитовой промышленности СССР». Состоялось 19—21 февраля в Москве. Обсуждены следующие вопросы: закономерности формирования месторождений водосодержащих стекол, а также характерные особенности месторождений Закавказья, Забайкалья, Приморья, Магаданской и Камчатской обл.; новейшие достижения в исследовании структуры перлита и его петрологических особенностей, влияющих на технологические свойства сырьевой базы перлитовой промышленности; региональные области применения перлитового сырья и их экономическая эффективность.

9-е металлогенное совещание (металлогения орогенных этапов развития Тянь-Шаня). Состоялось 18—21 сентября в Ташкенте. Участвовало более 500 ученых. Обсуждено 92 доклада и 40 сообщений: современное состояние металлогении, ее проблемы и пути дальнейшего развития, типы строения земной коры и их рудно-магматические особенности, новые принципы металлогенного анализа, тектоно-магматическая специфика активизации и орогенных этапов развития геосинклинали; металлогения отдельных регионов Тянь-Шаня и принципы их рудоносности; рудообразующие элементы Тянь-Шаня. Демонстрирована металлогенная карта Средней Азии.

Симпозиум «Проблемы магматических формаций» (латеральные и вертикальные ряды магматических формаций). Состоялся 11—13 апреля в Свердловске. Установлено, что, несмотря на огромный накопленный материал и определенный прогресс, общие закономерности латеральных рядов магматических формаций, их соотношения с вертикальными рядами, связи с тектоникой, глубинными процессами недостаточно ясны. Совещание отметило необходимость специальных исследований в этих направлениях, особенно учитывая металлогенное значение проблемы.

Симпозиум «Небокситовое глиноземное сырье». Состоялся 23—26 апреля в Москве. Обсуждение докладов показало, что получение глинозема из алюмосиликатов невозможно без параллельного получения цемента, а глиноземное производство должно рассматриваться как комплексное цементно-глиноземное. Принято решение о дальнейшем исследовании небокситового сырья: глины, золы углей, каолинитов, алунитов и дансонитов.

Симпозиум по метаморфизму (докембрийский метаморфизм, проблемы геохимии и метаморфогенного рудообразования). Состоялся 12—15 сентября в Апатитах. В обсуждении 70 докладов участвовало более 170 чел. Принято решение о развитии исследований, связанных с изучением проблем метаморфизма и метаморфогенного рудообразования. В частности, в области изучения метаморфических формаций, палеогеоценоза, в области разработки легенд для карт метаморфизма в целях внедрения в практику геологических работ.

Симпозиум по физико-химической петрологии. Состоялся 27—29 сентября в пос. Черноголовка (Московская обл.). Участвовали ученые в области физико-химической петрологии, экспериментальной минералогии и планетологии. Обсуждены следующие вопросы: методика и техника экспе-

риментального изучения равновесий и процессов минералообразования (техника сверхвысоких твердофазовых, высоких газовых давлений и методы изучения P—T диаграмм); гидротермальные процессы (методы изучения форм и переноса компонентов, роль электрохимических процессов в минералообразовании); фазовое соответствие в минеральных системах (методика исследования обменных и смешанных равновесий и расчет диаграмм фазового соответствия); экспериментальное изучение рудных систем и поисковые признаки рудных месторождений (методы изучения сульфидных твердых растворов и их значение для оценки качества руд на примерах отдельных месторождений).

Семинар «Методы оценки нефте- и газоматеринского потенциала седиментов». Состоялся 25—26 декабря в Москве. Участвовало 157 чел. В докладах отражено современное состояние методов оценки углеводородного потенциала седиментов (осадков) и опыт применения этих методов для оценки нефтегазоносности перспективных бассейнов СССР. Большая часть сообщений посвящена опыту применения существующих методов оценки потенциала при определении перспектив нефтегазоносности нефтематеринских пород, а также различным вопросам, связанным с изучением органического вещества в этих породах. Отдельные сообщения касались уточнения понятия «нефтематеринский потенциал». Показана сложность, неоднозначность и иерархичность этого понятия и предложена его дифференциация по ряду признаков. В ряде докладов дана попытка оценки нефтегазоматеринского потенциала карбонатных и кремнистых пород. Значительное внимание на семинаре уделено анализу конкретных геологических условий, в которых происходит реализация нефтегазоматеринского потенциала пород (состав пород и органическое вещество, интенсивность погружения бассейна, тепловой режим и т. д.).

Международный симпозиум «Проблемы инженерной геологии в гидротехническом строительстве». Состоялся 13—20 сентября в Тбилиси. Участвовало 483 ученых от 25 стран. Рассмотрены следующие основные инженерно-геологические аспекты гидротехнического строительства: инженерно-геологические проблемы строительства и эксплуатации гидротехнических сооружений; опыт изучения инженерно-геологических условий строительства плотин в складчатых областях горных систем; плотностроение и сейсмостроение; проблема склоновых процессов при строительстве и эксплуатации плотин и водохранилищ; проблемы строительства гидротехнических сооружений и их эксплуатации в условиях закарстованных и высокопронизаемых карбонатных пород; геологические причины разрушения плотин; гидротехническое строительство и охрана геологической среды.

Конференция «Геотермометры и палеотемпературные градиенты земной коры и верхней мантии в связи с термической историей Земли». Состоялась 26—27 марта в Москве. Посвящена анализу применимости минеральных термометров в качестве глубинных реперов температур и для восстановления основных эпизодов термической истории Земли. Обсужден факт существования высоких древних геотермических градиентов. Комплексный анализ современного теплового поля и геотермальных условий, характеризующих древние эпохи, открывает возможности для нового направления исследований тепловой эволюции Земли.

Геофизика

Совещание по математическому обеспечению автоматизированной региональной системы прогноза землетрясений «Методы и алгоритмы машинной обработки первичных данных локальных систем наблюдений для прогноза землетрясений». Состоялось 11—13 апреля в Москве. Отмечена большая работа по созданию сети наблюдений за прогностическими признаками землетрясений и разработке методов обработки результатов наблюдений, в т. ч. в направлении ее автоматизации. В большинстве организаций разработаны алгоритмы и программы, которые могут быть использованы при создании математического обеспечения автоматизированной системы прогноза землетрясений (АСПЗ). Идет разработка технических средств типового экспериментального вычислительного комплекса для автоматизированной системы прогноза землетрясений — полигонов, республиканских и региональных центров.

Совещание «Сейсмическая опасность и сейсмостойкое строительство района БАМ». Состоялось 27 августа — 3 сентября в Иркутске. Обсуждены результаты работ по уточнению сейсмических и геологических условий р-на

строительства, а также результаты научно-исследовательских и строительно-изыскательских работ, направленных па обеспечение сейсмостойкости объектов БАМа.

Совещание по изучению современных движений земной коры на геодинамических полигонах (изучение связи современных движений земной коры с сейсмичностью). Состоялось 9—11 октября в Ашхабаде. Обсуждено 33 доклада по следующим направлениям: изучение современных движений земной коры на региональных геодинамических полигонах и их связь с подготовкой землетрясений; совершенствование методов обработки геодезических данных; математическое моделирование и физическая интерпретация геодезических и геофизических данных; геолого-геоморфологические работы и изучение глубинного строения земной коры в целях комплексного анализа геодинамических явлений.

Геохимия

Симпозиум по геохимии магматических пород. Состоялся 29—30 марта в Москве. Обсуждены вариации химического состава магматических пород в связи с условиями их образования.

Совещание «Прямые геохимические методы поисков месторождений нефти и газа». Состоялось 17—19 декабря в Иркутске. Обсуждено 28 докладов и сообщений, в которых дан анализ современного уровня теоретических исследований; состояние разработки комплекса геохимических методов и стадийности технологического процесса проведения исследований; продемонстрированы результаты опытно-промышленного опробования методов; показано состояние разработки полевой геохимической аппаратуры. Отмечено, что актуальность увеличения объемов научных и производственных работ в области нефтегазопромысловой геохимии определяется необходимостью повышения эффективности подготовки структур к глубокому поисковому бурению, значительным расширением поиска перспективных площадей, особенно в Восточной Сибири и на акваториях внутренних и окраинных морей, проведением поисковых работ в зонах литолого-стратиграфического экранирования залежей нефти.

Горные науки

Конференция «Совершенствование методов проектирования и планирования горных работ в карьере». Состоялась 24—26 января в Апатитах. Заслушано 92 доклада и сообщения. Обсуждены основные направления совершенствования методов проектирования и планирования горных работ в карьере. Поставлены конкретные задачи по дальнейшему развитию и внедрению новых методов проектирования карьеров, а также определению их главных параметров на основе современных математических методов и средств вычислительной техники.

Симпозиум «Подземная разработка руд на больших глубинах». Состоялся 26—27 марта в Москве. Участвовало 175 ученых и специалистов. Рассмотрены основные вопросы теории и практики эксплуатации рудных месторождений в сложных условиях в связи с переходом горных работ на большие глубины, увеличением масштабов предприятий. Наиболее перспективны на больших глубинах системы разработки с закладкой выработочного пространства, обеспечивающие безопасность работ и полную выемку запасов. Важную роль в обеспечении эффективной разработки месторождений в будущем должны иметь системы непрерывного контроля за напряженным состоянием массивов руд и пород для предсказания динамических проявлений горного давления — горных ударов. Ведутся работы по прогнозу удароопасности рудных месторождений и разработке профилактических мер борьбы с горными ударами на глубоких рудниках. Получены новые данные о газопроявлениях, разработаны меры по улучшению вентиляции глубоких рудников. Проведены исследования по определению предельной глубины разработки богатых руд Криворожского железорудного бассейна в связи с вовлечением в эксплуатацию магнетитовых кварцитов. Решено подготовить проект комплексной программы н. и. работ по проблеме глубоких рудников и обсудить его на специализированном координационном совещании в 1980 г.

Совещание «Безотходная технология переработки полезных ископаемых». Состоялось 22—24 октября в Звенигороде. Участвовало 300 ученых и специалистов. Обсуждаемые доклады были посвящены следующим темам: технико-экономический анализ сложности переработки мине-

рального сырья на обогастительных предприятиях и концентрации полезных компонентов в отходах; методы утилизации твердых отходов и создание замкнутых схем переработки твердых полезных ископаемых на обогастительных фабриках; организация бессточной технологии обогащения минерального сырья; системный анализ, критерии и алгоритмы принятия решений при оценке и разработке безотходных технологий в горно-обогастительной промышленности с учетом оценки природных ресурсов и экономических последствий. Отмечено, что использование отходов горно-обогастительных предприятий крайне недостаточно.

Совещание «Физико-химические основы интенсификации комплексной переработки руд Восточной Сибири». Состоялось 4—6 сентября в Иркутске. Отмечено, что руды Вост. Сибири отличаются сложностью вещественного состава; они многокомпонентны, частично окислены, в значительной степени ошлакованы, труднообогатимы, содержание ценных компонентов низкое; наблюдается тенденция к дальнейшему их снижению. Благодаря использованию вновь синтезированных, более эффективных флотационных реагентов повышены качественные показатели технологического процесса извлечения металлов. В улучшении технико-экономических показателей обогащения руд большое значение имело внедрение на ряде предприятий гравитационного обогащения мелких классов, пенной, люминисцентной сепарации, флотоотсадки и т. д., а также физических и физико-химических способов обработки воды, реагентов, пульпы.

Совещание «Научные проблемы комплексного освоения и охраны недр». Состоялось 5—6 февраля в Москве. Намечены пути совершенствования способов и систем разработки месторождений полезных ископаемых, прогрессивных технологических процессов их добычи, обогащения и переработки, снижающих вредное воздействие на окружающую среду. Отмечено, что для успешного решения всех аспектов проблем комплексного освоения недр необходима организация специальных исследований, находящихся на стыке ряда наук и, в первую очередь, геологии, горной науки, химии, металлургии, экономики, экологии, а также создание принципиально новой техники и технологии добычи и переработки минерального сырья, обеспечивающих снижение потерь полезных ископаемых в недрах, охрану природных ресурсов, а также переход в перспективе на замкнутые процессы с извлечением ценных компонентов па месте произ-ва. Совещание выработало рекомендации по рассматриваемой проблеме. *И. Павлов.*

ИСТОРИЯ

В Отделении истории АН СССР

Бюро Отделения истории АН СССР, его п. и. ин-ты и научные совесты в своей работе исходили из решений 25-го съезда КПСС, пленумов и постановлений ЦК КПСС, трудов и выступлений Л. И. Брежневa и сосредоточили свои усилия на разработке важнейших направлений научных исследований, определенных Президиумом АН СССР па 10-ю пятилетку, и прежде всего на дальнейшее всестороннее изучение основных закономерностей исторического развития, обобщение всемирно-исторического опыта КПСС в деле социалистического и коммунистического строительства.

11 марта состоялось годичное Общее собрание Отделения истории АН СССР, посвященное обсуждению итогов работы исторических учреждений Отделения в 1978 г., и проведены выборы кандидатов в действительные члены и члены корреспонденты АН СССР, а также выборы директоров ин-тов на новый срок.

Состоялись сессии Отделения истории. 24 мая в Киеве совместно с Отделением общественных наук АН УССР проведена сессия, посвященная 325-летию воссоединения Украины с Россией. Были заслушаны доклады: «Историческое значение воссоединения Украины с Россией» (П. Т. Тронько); «Дружба народов СССР — торжество ленинской национальной политики КПСС» (Ю. В. Бромлей); «Народы России и Украины в борьбе за Советскую власть и защиту завоеваний Октябрьской социалистической революции» (И. И. Минц). 27 июня состоялась сессия Отделения истории, Научного совета АН СССР по проблеме «История исторической науки» и Ин-та всеобщей истории АН СССР, посвященная 100-летию со дня рождения В. И. Волгина. Были заслушаны доклады: «Академик В. П. Волгин и проблемы всеобщей истории» (А. А. Искендеров); «Научно-общественная деятельность академика В. П. Волгина в дооктябрьский период (Новые архивные материалы)»

(В. А. Дунаевский); «К истории публикации наследия В. П. Волгина о Жане Мелье» (Г. С. Кучеренко).

На заседаниях Бюро Отделения истории были заслушаны доклады: «О пятидесятой годовщине первого пятилетнего плана развития народного хозяйства» (М. П. Ким); «Состояние и перспективы изучения проблем балканистики» (В. Н. Виноградов); «О состоянии и перспективах изучения проблем истории религии» (И. Р. Григулович, Л. Р. Полонская); «Некоторые проблемы истории Румынского государства» (В. Н. Виноградов, А. П. Шлепаков); «Об освещении роли масонов в революциях в России» (И. И. Минц); «Военно-блоковая политика империализма: история и современность (итоги исследования проблемы)» (О. А. Ржевский); «Проблема комплексного биолого-социального изучения долголетия в СССР» (А. А. Зубов, В. И. Козлов).

Были обсуждены основные направления н.-и. работ в области истории на 1981—86 гг., планы н.-и. работ на 1980 г., вопросы укрепления связей ин-тов Отделения истории с историческими факультетами высших уч. заведений, о подготовке советских историков к 15-му Международному конгрессу исторических наук, о деятельности Советского комитета по изучению цивилизаций Центральной Азии, о советском комитете по изучению и распространению славянских культур, о сохранности и использовании памятников истории и культуры Ленинградских учреждений Отделения истории, отчет о работе Археологической комиссии.

Разработка важнейших научных направлений в 1979 г. озаглажена выходом в свет фундаментальных изданий: «Всемирная история», т. 12; «История второй мировой войны», т. 10; 2—4 тома в серии «Страны и народы» и др. Опубликованы ценные исследования по истории Октября, истории развитого социалистического общества в СССР, по истории внешней политики СССР и истории дипломатии, по истории стран социализма, по истории и актуальным проблемам современного развития стран Востока, по проблемам этнографии и археологии.

В Институте истории СССР велась работа по концентрации специалистов на гл. направлениях изучения отечественной истории; повышалась эффективность и качество научных трудов; основное внимание было обращено на разработку истории Великой Октябрьской социалистической революции, социалистического и коммунистического строительства, его международного значения; изучалась история развитого социализма в СССР.

Ряд вышедших работ посвящен истории Великой Октябрьской социалистической революции и гражданской войны: сборник «Установление Советской власти в национальных районах России. Анализ советской историографии и критика буржуазной литературы», в основу которого положены материалы Всесоюзной научной конференции (Книшев, 27—29 сентября 1977 г.), монография В. Г. Колычева «Партийно-политическая работа в Красной Армии в годы гражданской войны. 1918—1920 гг.», в которой впервые в советской историографии показаны организация, содержание, формы и методы партполитработы, а также ее результат в обстановке гражданской войны.

История социалистического и коммунистического строительства посвящена коллективная монография «Рабочий класс СССР. 1966—1970». В ней дан всесторонний анализ развития производительных сил промышленности, строительства и транспорта; совершенствования форм управления. В книге В. П. Данилова «Советская доколхозная деревня: социальная структура, социальные отношения» рассматривается имущественное и социальное расслоение крестьянства, основные формы социально-экономических отношений и связей в деревне 20-х годов, а также между деревней и народнохозяйственной системой в целом.

Продолжается изучение истории России периода империализма. В центре внимания — история рабочего класса и крестьянства. Вышла в свет монография Ю. И. Кирьянова «Жизненный уровень рабочих России (конец XIX — начало XX вв.)», в которой впервые в советской историографии изучены вопросы заработной платы, питания, жилищных и бытовых условий, бюджета рабочего времени, досуга рабочих капиталистической России.

На основе широкого круга источников прослежены состав, численность и корпоративная организация дворянства в монографии А. П. Корелина «Дворянство в пореформенной России. 1861—1904 гг.».

Продолжалась работа по изучению древнейших государств на территории СССР, типологии генезиса феодализма.

Особое внимание уделялось советской историографии, а также утверждению марксистско-ленинской концепции исторического процесса в зарубежных работах. Вышла в свет книга Г. Л. Соболева «Октябрьская революция в американской историографии (1917—1970-е гг.)». В ней впервые в советской исторической науке рассматривается возникновение и развитие двух основных направлений американской историографии — марксистского и буржуазного, фальсифицирующего историю Великого Октября. Монография А. И. Алаторцевой «Журнал „Историк — марксист“ (1926—1941 гг.)» посвящена становлению первого советского исторического журнала широкого профиля, определенному его месту в развитии советской исторической науки.

Опубликован коллективный труд «Советское источниковедение Киевской Руси. Историографические очерки», являющийся продолжением опубликованной работы «Советская историография Киевской Руси». В. Мордвищев.

В Институте всеобщей истории продолжались широкие исследования методологических проблем общественных наук. Опубликовано исследование «Теоретические проблемы всемирно-исторического процесса» (Е. М. Жуков, М. А. Барг, Е. Б. Черняк, В. И. Павлов).

По теме Общие проблемы теории и истории международных отношений новейшего времени опубликованы коллективный труд «Европа в международных отношениях. 1917—1939 гг.», монография «Балканы во внешней политике Италии. Очерк дипломатической истории (1923—1935 гг.)».

По проблеме «Развитие международного рабочего и национально-освободительного движения» опубликовано коллективное исследование «Рабочее движение Великобритании XIX—XX вв.». Вышла в свет монография «Бельгийская революция 1830 г.». А. С. Намазова.

История феодализма посвящен ряд вышедших из печати трудов (коллективное исследование «Социальная природа средневекового бюргерства XIII—XVII вв.», монография «Словесные горожан и феодальное государство в Англии XIV в.», Л. П. Рейншой).

В области истории первобытного и рабовладельческого общества, архаических общественных отношений и т. п. опубликовал монографию «Египетская хора в IV в.», А. И. Павловской.

Появились новые работы по истории культуры и общественной мысли зарубежных стран. Опубликована монография «Джон Беллерс и английская социально-экономическая мысль второй половины XVII в.», Т. А. Павловой.

В 1979 г. опубликованы работы по историографии: коллективный труд «Историческая наука в странах Африки», монография «Современная французская историография... Основные тенденции в объяснении исторического процесса» М. Н. Соколовой.

В Институте востоковедения ученые продолжали исследовать вопросы теории и практики социалистического строительства в странах Востока [С. К. Рошнин — «Развитие социалистических производственных отношений в Монгольской Народной Республике», В. В. Грайваронский — «От кочевой образа жизни к оседлости (на опыте МНР)»].

Разработка проблем истории, экономики и культуры Китая была направлена против фальсификаций буржуазных сиолологов и маоистских гегемонистов («Современный Китай в зарубежных исследованиях. Основные тенденции в Китае введении капиталистических стран», Б. П. Гуревич — «Международные отношения в Центральной Азии в XVII — первой половине XIX в.», «Китай: поиски путей социального развития. Из истории общественно-политической мысли XX в.», «Общество и государство в Китае. 10-я научная конференция. Тезисы и доклады, ч. 1—3», «Социальная и социально-экономическая история Китая»).

Опубликованы работы «Великий Октябрь и актуальные проблемы арабского мира», З. И. Левин — «Развитие арабской общественной мысли». По внутренней политике развивающихся стран опубликованы труды — «Экономика развивающихся стран: теории и методы исследования», Ж. Д. Смирнская — «Крестьянство в странах Азии. Общественное сознание и общественная борьба. Опыт сравнительного регионального исследования»; А. Д. Давыдов — «Сельская община и патрипатимия в странах Ближнего и Среднего Востока». Ряд работ посвящен отдельным странам — Японии [Е. В. Карашук — «Япония и американская агрессия в Индокитае (1965—1972)»], Филиппинам (Ю. О. Лев-

топова — «История Филиппин»), Бирмы [А. А. Симоция — «Внешнеэкономические связи Бирмы (1962—1976)»] и др. По древности вышла работа Ю. Я. Перепелкина «Кайс и Семех-ке-рэ. К исходу солнцепоклошечского переворота в Египте».

В Институте славяноведения и балканистики продолжается изучение истории социалистического строительства («Из истории социалистического строительства в странах Центральной и Юго-Восточной Европы», Г. Мурашко — «Борьба рабочего класса за национализацию промышленности. Из опыта революции 40-х гг. в странах Центральной и Юго-Восточной Европы»). Продолжалось изучение истории братского сотрудничества социалистических стран («Очерки истории советско-польских отношений. 1917—1977»). Исследовалось зарождение и развитие социалистического движения в странах региона: А. М. Орехов — «Становление польского социалистического движения. Структура программной концепции, деятели (1874—1893)». Вышел труд «Комплексные проблемы истории и культуры народов Центральной и Юго-Восточной Европы. Итоги и перспективы исследований». Изданы работы по истории Польши (Л. А. Обушеникова — «Королевство Польское в 1815—1830 гг. Экономическое и социальное развитие»), Румынии (М. Д. Ерещенко — «Королевская диктатура в Румынии. 1838—1940 гг.»). Издана работа «Славяноведение в дореволюционной России. (Библиографический словарь)».

В Институтах Африки, Дальнего Востока, Латинской Америки, США и Канады издано значительное количество работ по истории соответствующих стран и регионов. Среди этих работ: «Проблемы колониализма и становления колониальных сил. Сообщения историков-африканистов социалистических стран»; Ю. М. Кобищанов — «Северо-Восточная Африка в раннесредневековом мире (VI — середина VII вв.)»; Г. А. Нерсесов — «Дипломатическая история стипетского кризиса 1881—1882 гг.»; «Китай после „культурной революции“ (Политическая система, внутриполитическое положение)»; «Научная конференция по проблемам новейшей истории Китая. 4-я. Москва, 1979»; А. П. Марков — «Послевоенная политика Японии в Азии и Китае. 1945—1977»; О. Б. Воронцов — «Китай и США: 60—70-е годы»; «Китай после „культурной революции“»; А. М. Ледовский — «СССР, США и народная революция в Китае»; Б. В. Поспелов — «Маоизм и мировое революционное движение (Некоторые вопросы критики маоистской фальсификации мирового революционного процесса)»; «Территориальные притязания Пекина: современность, история»; В. А. Кузьмицев — «У истоков общественной мысли Перу. Гарсиласо и его история племок»; Т. В. Гончарова — «Индонезия. Идеология и политика. Боливия, Перу, Эквадор, 50—60-е годы XX в.»; «Глобальная стратегия США в условиях научно-технической революции»; «Канада на пороге 80-х гг.: экономика и политика»; «Современные внешнеполитические концепции США»; Р. Г. Богданов, А. А. Кокочин — «США: информация и внешняя политика»; «США и проблемы Тихого океана. Международно-политические аспекты»; «Современные внешнеполитические концепции США»; А. И. Уткин — «Доктрины атлантизма и европейская интеграция»; В. С. Шейн — «США и Южная Европа. Кризис атлантического партнерства»; В. А. Кременюк — «США и конфликты в странах Азии (70-е гг. XX в.)».

В. Мордавинцев, А. Сыркин.

О работе Ин-та археологии АН СССР и Ин-та этнографии АН СССР см. статьи Археология (с. 483) и Этнография (с. 483—484).

В Институте марксизма-ленинизма при ЦК КПСС

Ин-т марксизма-ленинизма при ЦК КПСС (ИМЛ) — крупнейшее п.-и. учреждение КПСС, г.л. направлением в работе которого являются: публикация, исследование и пропаганда идейного наследия Маркса — Энгельса — Ленина, разработка проблем истории КПСС, партийного строительства, научного коммунизма, истории международного коммунистического движения.

В 1979 г. ин-том завершена многолетняя работа над 2-м изданием Сочинений К. Маркса и Ф. Энгельса в 50-ти тт., являющимся наиболее полной публикацией литературного наследия основоположников научного коммунизма. Подготовлены 16-й т. «Архива Маркса и Энгельса», 39-й Ленинский сборник, содержащий св. 250 новых документов. Лениниана пополнилась вышедшим в 1979 г. 10-м т. Биографи-

ческой хроники «Владимир Ильич Ленин», охватывающим период январь — июль 1921 г.

Продолжалась работа над многотомными фундаментальными изданиями: «История марксизма-ленинизма», «История КПСС», «История трех революций», «Идеологическая деятельность КПСС»; сборниками документов — «КПСС в резолюциях и решениях съездов, конференций и пленумов ЦК», «Перепишка В. И. Ленина и руководимых им учреждений РСДРП с местными партийными организациями», «Декреты Советской власти».

Результаты исследований в области партийного строительства опубликованы в коллективных монографиях «Возрастание руководящей роли КПСС в строительстве социализма и коммунизма», «Партийное строительство в социалистических странах» (изд. 1980 г.). Большое внимание уделялось изучению роли партийных организаций в развитии общественно-политической и трудовой активности производственных коллективов.

Важное место в исследованиях, проводимых ИМЛ, занимают социально-политические проблемы социалистического общества. Изданы монографии «Социальная политика КПСС в условиях развитого социализма», «Социальная политика коммунистических и рабочих партий в социалистическом обществе», готовится труд «Развитие советского народа как новой исторической общности» и др.

Актуальным проблемам современности посвящена вышедшая в свет коллективная работа «Мирное сосуществование и борьба за социальный прогресс», «Маоизм без Мао».

В 1979 г. в ИМЛ проведен ряд совещаний, семинаров, заседаний, обсуждавших вопросы: о задачах историко-партийной науки в связи с постановлением ЦК КПСС «О дальнейшем улучшении идеологической, политико-воспитательной работы», об исследовании в области аграрной политики партии в свете решений Июльского (1978 г.) пленума ЦК КПСС и др.

Состоялась научная конференция, посвященная 60-летию Коминтерна. Торжественными собраниями отмечены годовщины образования коммунистических партий Германии, США, Дании, 60-летие Венгерской советской республики.

Успешно развивалось сотрудничество ИМЛ с научными учреждениями братских партий. Вышел в свет очередной том Собрания сочинений К. Маркса и Ф. Энгельса на языке оригинала, издаваемого совместно с ИМЛ при ЦК СЕПГ. С участием ученых ряда стран издана монография «Единство рабочего класса и идеологическая борьба». *М. Андерсон.*

Международные конгрессы, конференции, симпозиумы, коллоквиумы

Научно-практическая конференция на тему «Против маоистских фальсификаций в области истории». Состоялась 27—29 марта в Москве. Проводилась АН СССР и Академией общественных наук при ЦК КПСС. Участвовали ученые-китайцы, партийные работники Москвы, Ленинграда и др. городов СССР, а также ученые и партийные работники НРБ, ВНР, СРВ, ГДР, Кубы, МНР, ПНР, ЧССР. На конференции выступил секретарь ЦК КПСС К. В. Русаков. Основные темы докладов: «Маоистские фальсификации основных этапов истории СССР» (А. Л. Нарочницкий); «Археология и маоизм» (А. П. Окладников); «Основные направления маоистских фальсификаций истории» (М. И. Сладковский).

Лит.: Против маоистских фальсификаций, «Проблемы Дальнего Востока», 1979, № 2.

Симпозиум «Скандинавия и Византия». Проведен 20—22 апреля в Упсале (Швеция). Организован Упсальским ун-том при участии Королевской шведской Академии наук. Приняло участие 120 ученых из Дании, Норвегии, США, СССР, ФРГ, Финляндии, Франции, Швеции. Цель симпозиума — выявление основных направлений взаимосвязей Северной Европы с Русью и Византией в различных областях культуры и искусства в 13—14 вв. Работа проходила в трех секциях: «Археология», «Филология», «Искусство и археология». Доклад Е. А. Мельникова «Скандинавские рунические надписи как источник по истории народов Восточной Европы» был посвящен характеристике русско-скандинавских отношений 11 в. в свете изучения рунических надписей из скандинавских стран и СССР. Доклад А. И. Кочета о деревянных резных колоннах из Новгорода свидетельствовал о переплетении византийских и скандинавских мотивов в местном искусстве.

Лит.: Мельникова Е. А., Скандинавия и Византия, «Вопросы истории», 1979, № 9.

Конференция историков в Илоке (СФРЮ). Состоялась 17—20 мая в Илоке, близ Белграда, в связи с 60-летием со дня создания (1 декабря 1918 г.) Югославского государства. Созвана по инициативе Ин-та современных Восточной Европы (Белград). Участвовали историки из всех республик СФРЮ, а также ученые из СССР, ВНР, СРР и США. В выступлениях советских представителей отмечалось решающее влияние Великой Октябрьской социалистической революции на подъем освободительной борьбы народов Юго-Восточной Европы (Ю. А. Писарев), показана позиция России в югославянском вопросе в годы первой мировой войны, когда помощь российского государства Сербии и Черногории в их борьбе против агрессии германо-австрийского империализма имела для них объективно положительное значение (В. В. Зеленин) и пр.

Лит.: Писарев Ю. А., Шестидесятилетие образования югославского государства (1918 г.), «Новая и новейшая история», 1980, № 1.

Симпозиум по теме «Маоизм и национальный вопрос». Проводился 30 мая — 2 июня в Улап-Баторе (МНР). Организован Ин-том востоковедения АН МНР с участием ученых-китаеведов НРБ, ВНР, СРВ, ГДР, Кубы, МНР, ПНР, СССР и ЧССР, а также сотрудников аппарата ЦК братских партий. Темы докладов: «Маоизм и национальный вопрос в Китае» (Ш. Бира, МНР); «Великоханская доктрина единой китайской нации» (М. И. Сладковский); «Великоханский шовинизм — враг мирового прогресса» (М. Маттош, ЧССР); «Экспансионистский великодержавный геополитический национализм пекинских реакционных кругов и отношения Вьетнама» (Нго Тхань Зыонг, СРВ) и др.

Лит.: Международный научный симпозиум, «Проблемы Дальнего Востока», 1979, № 3, с. 206.

4-й коллоквиум советских и японских историков. Состоялся 25—27 июня в Москве. Организован Национальным комитетом историков СССР и Ин-том всеобщей истории АН СССР. Участниками коллоквиума обсуждались три темы: «Методология всемирной истории» (доклады Е. М. Жукова и Еида Гору); «Место русско-японской войны во всемирной истории» (доклады И. Н. Роступова и Оэ Сшибу); «Являлись ли спартанские илоты рабами» (доклад Ота Хидемити).

Лит.: Борисов Б. А., Встреча советских и японских историков, «Новая и новейшая история», 1980, № 1.

Сессия на тему «Причины возникновения второй мировой войны». Проведена 12—13 сентября в Москве. Создана Отделением истории и Ин-том всеобщей истории АН СССР при участии Ин-та военной истории Мин-ва обороны СССР. В ее работе принимали участие историки НРБ, ВНР, СРВ, ГДР, МНР, ПНР, СРР, ЧССР, СФРЮ, а также Великобритания, Бельгия, Италия, ФРГ, Финляндия, Франция и Швеция. Основные темы докладов: «Происхождение второй мировой войны» (Е. М. Жуков); «Фашизм — ударная сила империализма в развязывании второй мировой войны» (Н. А. Жилин); «Борьба СССР за мир накануне второй мировой войны» (С. А. Тихвинский). В широкой дискуссии по докладам выступили 24 советских и зарубежных участника сессии.

Лит.: Паринский М. М., Обсуждение причин второй мировой войны, «Вопросы истории», 1980, № 1; Филиппов А. М., 40-летие второй мировой войны, «Новая и новейшая история», 1980, № 1.

28-я конференция Комиссии историков СССР и ГДР. Состоялась 15—16 сентября в Таллине на тему «Германская Демократическая Республика и социалистическое сотрудничество». На пленарном заседании заслушаны доклады: «Дружба и сотрудничество СССР и ГДР» (П. А. Жилин); «Исторические истории ГДР в Германской Демократической Республике» (Х. Бартель); «Совместная разработка братскими партиями КПСС и СЕПГ вопросов теории марксизма-ленинизма» (С. И. Тюльпанов) и др. Работа конференции была продолжена в двух секциях: «ГДР и социалистическое сотрудничество» и «Дружба и сотрудничество народов СССР и ГДР — объективная закономерность».

Лит.: Гроссман А. С., Конференция Комиссии историков СССР и ГДР, «Вопросы истории», 1979, № 12; Туполева В. М., 30-летие образования Германской Демократической Республики, «Новая и новейшая история», 1980, № 1.

Всесоюзные конференции, симпозиумы, семинары

«Сергеевские чтения». Были проведены 30 января в Москве. Присутствовали специалисты из Москвы, Алма-Аты, Минска, Элисты, Саратова и др. городов. Заслушаны доклады: «Научное наследие В. С. Сергеева и современные за-

дачи науки о древности» (Е. С. Голубцова); «Археологические материалы в трудах профессора В. С. Сергеева» (У. Э. Эрдишев, Элиста); «Проблемы экономики Греции в современной зарубежной литературе» (Г. А. Кошелешко); «Проблема социальных отношений в древнейшем мире» (И. Л. Маяк) и др.

Лит.: Новиков С. В., Федотов В. В., «Сергеевские чтения», «Вестник древней истории», 1980, № 1.

Конференция по теме «Проблемы истории социально-политического развития социалистических стран Центральной и Юго-Восточной Европы, формирования и развития мирового социалистического содружества». Состоялась 30 января — 2 февраля во Львове. Созвана по инициативе и проводилась под руководством секции истории социалистического строительства в странах Центральной и Юго-Восточной Европы Научного совета АН СССР по комплексной проблеме «Мировая социалистическая система». На пленарных заседаниях заслушаны доклады: «Основные проблемы истории социалистического строительства в странах Центральной и Юго-Восточной Европы, формирования и развития социалистического содружества» (А. И. Недерев); «Возрастающая роль социально-политической активности трудящихся в развитии социалистических международных отношений» (И. Н. Мельникова); «Опыт и проблемы сотрудничества ученых вузов социалистических стран» (В. П. Агафонов) и «История культуры в контексте истории строительства социализма» (М. Б. Елчи).

Лит.: Позолотин М. Е., Научная конференция во Львове, «Советское славяноведение», 1979, № 5.

8-я конференция по Дальнему Востоку. Проводилась 6—9 февраля в Москве. Посвящена 90-летию со дня рождения академика В. В. Струве. Темы докладов на пленарных заседаниях: «Жизнь и творческий путь В. В. Струве» (И. С. Капельсон); «О проблемах социально-экономического строя в странах Древнего Востока» (М. А. Дадямасв и И. М. Дьяконов); «О культурном наследии народов Древнего Востока» (Б. Б. Пиотровский); «О культуре древней Индии» (Г. М. Бошгард-Левин); «О роли традиций древних культур в современных культурах» (Е. А. Антонова, Д. С. Раевский и Л. С. Чвырь); «О древнеиракской культуре и ее связи с современностью» (С. М. Алиев, Н. А. Кузнецова). На конференцию работали секции египтологов, Малой Азии, Ирана и Закавказья.

Конференция «Культура возрождения и реформации». Состоялась 12—13 февраля в Москве. Организована Научным советом АН СССР по истории мировой культуры и Комиссией по проблемам культуры Возрождения. Заслушаны и обсуждены доклады: «Гуманизм. Реформация. Контрреформация» (А. Х. Горфункель); «Ренессанс. Магьериизм. Барокко» (А. А. Аликс); «Эпоха реформации и изобразительное искусство Позднего Возрождения» (М. Я. Либман). С сообщениями на конференции выступило 27 специалистов.

Лит.: Павлова Т. А., Всесоюзная конференция «Культура возрождения и реформации», «Новая и новейшая история», 1979, № 4.

10-я конференция «Общество и государство в Китае». Состоялась в феврале в Москве. В ее работе принимали участие китаеведы Москвы, Ленинграда, Новосибирска, Владивостока, Алма-Аты, Фрунзе и др. городов. Основные темы докладов посвящены экономической и политической организации китайского общества, его культуре в период древней и средневековой истории, проблемам внешней политики Китая в различные периоды его истории, истории общественно-политической мысли в Китае нового и новейшего времени, методам политики империалистических держав в Китае первых десятилетий 20 в., истории революционного движения в Китае, историографии и пр.

Лит.: Хроникальные заметки, «Народы Азии и Африки», 1980, № 1, с. 160—62; Десятая научная конференция «Общество и государство в Китае», тезисы и доклады, ч. 1—3, М., 1979.

Симпозиум на тему «Основные проблемы изучения культуры народов Пиренейского полуострова». Проводился 15—16 февраля в Москве. В работе участвовали ученые Москвы, Ленинграда, Киева, Тбилиси и др. городов. Темы докладов: «Особенности формирования национально-государственных комплексов на Пиренейском полуострове (на примере Исашии)» (С. П. Пожарская); «Национальный вопрос в современной Испании» (Д. П. Прицкер); «Общественно-политическое значение испанской драмы 17 века» (Н. И. Бадашов) и др.

Конференция, посвященная 60-летию образования Коминтерна. Состоялась 16 марта в Москве. Организована

Ин-том марксизма-ленинизма при ЦК КПСС, Академией общественных наук и Ин-том общественных наук. На конференции выступил секретарь ЦК КПСС Б. Н. Пономарев. Темы докладов: «Деятельность Коммунистического Интернационала — важный этап в развитии международного коммунистического движения» (А. Г. Егоров); «Развитие Коминтерном марксистско-ленинской теории» (Ю. А. Красин); «Революционный опыт Коминтерна» (А. И. Соболев).

Лит.: Севрюгина Е. А., 60-летие Коммунистического Интернационала, «Новая и новейшая история», 1979, № 4.

Научно-практическая конференция по проблемам борьбы за прекращение гонки вооружений. Состоялась 30—31 мая в Москве. Темы докладов: «Актуальные проблемы борьбы СССР за прекращение гонки вооружений и предотвращения угрозы мировой ядерной войны». В работе конференции участвовали сотрудники Дипломатической Академии МИД СССР, МИД СССР, сотрудники Ин-та США и Канады АН СССР, Ин-та государства и права АН СССР, Ин-та мировой экономики и международных отношений АН СССР, Ин-та Дальнего Востока АН СССР.

Лит.: Развин П. А., Научная конференция по проблеме борьбы за прекращение гонки вооружений, «Вопросы истории», 1979, № 9.

Конференция арабистов. Проходила в мае в Ерване. Организована Научным советом «Современные проблемы развивающихся стран» АН СССР, Ин-том востоковедения АН СССР и Ин-том востоковедения АН Арм. ССР. Тема конференции: «Характерные черты социально-политического развития арабских стран в 50—70-е годы». Основные темы докладов: неравномерность социально-экономического и политического развития арабских стран в 50—70-е годы и образование двух центров в арабском мире — прогрессивного и консервативного; социально-политические сдвиги в нефтеэкспортирующих странах; особенности развития Египта после революции 1952 г.; общественно-политическое развитие Ирака, Северного и Южного Йемена, Туниса; роль ислама в арабском мире; международные отношения в рамках арабского региона и др.

Лит.: Гришина С. Г., Ерванский форум арабистов, «Народы Азии и Африки», 1980, № 1.

2-й коллоквиум медиевистов. Состоялся 6—7 июня в Калининске. Посвящен проблеме «Церковь и структура средневекового города» («Города и монастыри» и «Города и церковные приходы»).

Лит.: Варьяш О. И., Коллоквиум медиевистов, «Вопросы истории», 1979, № 12.

Конференция по эфиопским исследованиям. Проводилась 19—21 июня в Москве. Организована Научным советом АН СССР по проблемам Африки и Ин-том Африки АН СССР. Участвовало ок. 300 советских ученых эфиопистов и африканистов, а также ученые из НРБ, ВНР, ГДР, МНР, ПНР, ЧССР, Кубы и Эфиопии. На конференции были рассмотрены особенности национально-демократической революции в Эфиопии и ее связи с мировым революционным процессом, а также современные экономические и внешнеполитические проблемы Эфиопии, проблемы развития эфиопской культуры и пр. Темы основных докладов: «Советско-эфиопские отношения. Изучение Эфиопии в СССР» (Анат. А. Громыко); «Экономические проблемы революционно-демократической Эфиопии» (Л. В. Гончаров) и «Упрочение завоеваний революции в Эфиопии и опыт социалистической ориентации» (Г. Б. Старушенко). Ученые из Эфиопии выступили с докладами: «Отражение социальных противоречий в Эфиопии в средневековой литературе на языке геэз» (Таддэз Тамрат); «Земельная реформа 1975 г. и классовая борьба в эфиопской деревне» (Фиссех Зеудие); «Установление феодально-буржуазной системы в Эфиопии» (Алеме Иштега) и др.

Лит.: Хроникальные заметки. Институт Африки АН СССР, «Народы Азии и Африки», 1980, № 1, с. 162—63.

8-я конференция скандинавистов. Состоялась 2—6 октября в Петрозаводске. Организована Ин-том языка, литературы и истории Карельского филиала АН СССР. Ин-тами всеобщей истории и истории СССР АН СССР. Заслушано и обсуждено ок. 120 докладов и сообщений. Темы докладов пленарного заседания: «В. И. Ленин и революционные связи большевистской партии в Финляндии (по материалам Финляндского гос. архива)» (Ю. Ф. Дашков); «Некоторые вопросы политич. развития Финляндии после второй мировой войны в отражении финляндской историографии» (Л. А. Ингульская); «Страны Северной Европы в экономических взаимоотношениях „Восток — Запад“» (Ю. В. Пискулов) и «Проблемы периодизации истории финской литературы XX в.» (Э. Г. Карху).

Лит.: Коваленко Г. М., Очередная конференция скандинавистов, «Вопросы истории», 1980, № 2.

3-я конференция африканистов. Была проведена 15—17 октября в Москве. Созвана Научным советом АН СССР по проблемам Африки и Ин-том Африки АН СССР. Участвовало ок. 600 ученых (в т. ч. представители зарубежных центров африканистики). Основной доклад пленарного заседания — «Африка в мировом развитии и проблемы советской африканистики» (Анат. А. Громыко). Работало пять секций: «Экономические проблемы»; «Социально-политические и идеологические проблемы»; «Международные отношения стран Африки»; «История, этнография, литература и язык»; «География и размещение производительных сил».

Лит.: Ильин Ю. М., III Всесоюзная конференция африканистов, «Новая и новейшая история», 1980, № 2.

Конференция «Кризис современной буржуазной исторической науки». Состоялась 16—18 октября в Риге. Организована Научным советом «История исторической науки» Отделения истории АН СССР и Ин-том истории АН Латв. ССР. Участвовали ученые из ин-тов АН СССР и союзных республик, преподаватели ун-тов и институты. Темы докладов: «Кризис буржуазной исторической науки в самоценке буржуазных историков» (И. Р. Григулевич); «Основные черты и особенности кризиса современной буржуазной историографии» (А. А. Искендеров); «Кризис современной буржуазной методологии истории» (В. И. Салов); «Кризис буржуазной отечественной исторической науки конца XIX — начала XX века» (И. Д. Коваленко, А. К. Шикло); «Кризис современной буржуазной эмигрантской историографии Прибалтики» (Я. Я. Вейш) и др.

Лит.: Мартынов П. Д., Всесоюзная конференция «Кризис современной буржуазной исторической науки», «Вопросы истории», 1980, № 2.

6-я конференция полонистов. Проводилась 18—19 октября во Львове. Посвящена 35-летию Народной Польши. Организована Ин-том общественных наук АН УССР и Львовским обл. отделением Общества советско-польской дружбы. Темы докладов на пленарных заседаниях: «Основные направления истории советско-польских отношений на современном этапе» (В. П. Чугаев); «Польская Народная Республика на пути строительства социализма» (И. И. Белякевич); «Деятельность КПСС и ПОРП по укреплению советско-польской дружбы и сотрудничества на современном этапе» (И. М. Теодорович) и др.

Лит.: Белякевич И. И., Научная конференция полонистов, «Вопросы истории», 1980, № 2. А. Сыркин.

ИСТОРИЯ ЕСТЕСТВОЗНАНИЯ И ТЕХНИКИ

В Институте истории естествознания и техники АН СССР

Ин-т занимался исследованием проблем, выдвинутых 25-м съездом КПСС, пленумами ЦК КПСС и постановлением Президиума АН СССР «О научной и научно-организационной деятельности ИИЕиТ от 14 октября 1976 года»: изучение закономерностей развития науки и техники; анализ сущности и основных направлений научно-технической революции в условиях различных социально-экономических систем; комплексное исследование проблем научной деятельности (наукосоведение); изучение научного наследия выдающихся ученых и подготовка к изданию их трудов.

Продолжалось изучение общей истории естествознания и техники, а также их отдельных отраслей; проводилось исследование взаимосвязи естествознания и техники, зависимости их развития от социально-экономических и культурно-исторических условий; исследование развития естественных наук на средневековом Востоке; изучались важнейшие направления в учениях о периодичности, радиоактивности и ракетно-космической технике; продолжались исследования взглядов К. Маркса, Ф. Энгельса и В. И. Ленина на науку и технику; завершалось комплексное исследование истории создания и реализации Ленинского плана электрификации страны и его влияния на последующее развитие науки и техники и т. д.

В 1979 г. вышли из печати: труды — «Механика и цивилизация XVII—XIX веков», Я. Г. Дорфман — «Всемирная история физики, ч. 2 (с начала XIX до середины XX вв.)», «Очерки истории техники в России с древнейших времен до середины XIX века», «Вопросы развития эволюционной теории XX в.», «50 лет квантовой механики», «Историко-математические исследования», вып. 24, «Принципы соответ-

ствия: историко-методологический анализ», «Техника в ее историческом развитии: от появления ручных орудий труда до становления техники машин — фабричное производство», «Из истории энергетики, электроники и связи», вып. 10, «Наука и техника: вопросы истории и теории», «Наука и техника: общетеоретические проблемы развития», сб. 43; книги — А. М. Смоленский — «Развитие представлений о структуре силикатов», Н. А. Фигуровский — «Очерк общей истории химии: развитие классической химии в XIX столетии», «Эйнштейн и философские проблемы физики XX века», «Идеи К.Э. Циолковского и современность», В. Л. Рабинович — «Алхимия как феномен средневековой культуры»; сборники — «Труды Двенадцатых Чтений, посвященных разработке научного наследия и развитию идей К. Э. Циолковского» (т. 1—4) и «Труды объединенных научных чтений, посвященных памяти выдающихся советских ученых — пионеров освоения космического пространства».

В области организации и планирования научной деятельности изданы книги: Е. А. Беляев, Н. С. Пышкова — «Формирование и развитие сети научных учреждений СССР», «Организация и развитие отраслевых НИИ Ленинграда. 1917—1977 гг.», О. А. Александровская — «Формирование и особенности деятельности ученых США» и монография «Проблемы деятельности ученого и научных коллективов», вып. 7. Ведутся исследования по изучению социально-экономических закономерностей развития научных потенциалов социалистических и капиталистических стран.

В серии «Библиотека всемирной истории естествознания» изданы книги: Б. Г. Кузнецов — «Идеи и образы Возрождения», И. Д. Рожанский — «Развитие естествознания в эпоху античности. Ранняя греческая наука „О природе“» и продолжалось издание книг «Научно-биографической серии» (всего вышло в свет ок. 300 биографий выдающихся отечественных и зарубежных ученых).

Подготовлены к изданию следующие работы: колл. труд «Всеобщая история техники. Кн. III»; сб. по методологии историко-научных исследований; сб. статей «Взаимодействие общественных, естественных и технических наук»; сб. «Памятники науки и техники»; монография — «Школа Манделштама — Андропова» и др.

Продолжается работа по подготовке к изданию следующих работ: 2-го т. труда «Марксистско-ленинское учение о развитии естествознания XIX — XX в.»; колл. международного труда «Социализм и наука»; 3-го т. «Очерки истории математики. XIX — XX в.», книги «Обобщения в научной школе как творческий процесс»; «Социальная психология деятельности научного коллектива»; из серии «Научное наследие» книги «Касийский дневник К. М. Бэра», «Научное наследие Ф. А. Цандера», сб. документов и материалов «Борьба ученых России за прогрессивные формы организации отечественной науки».

Научно-организационная деятельность Ин-та в 1979 г. В феврале были проведены Объединенные научные Чтения памяти выдающихся ученых — пионеров освоения космического пространства, участвовало св. 1000 ученых из Москвы, Ленинграда и др. городов. В мае р т с состоялась Всесоюзная конференция, посвященная 100-летию со дня рождения А. Эйнштейна, и конференция молодых историков науки и техники, на которой было заслушано и обсуждено св. 100 докладов молодых научных работников из 20 городов страны. В а п р е л е проводился Пленум Советского национального объединения истории и философии, естествознания и техники, участвовало св. 300 ученых из всех научных регионов страны и теоретический семинар по методологическим проблемам историко-научных исследований, на котором были обсуждены следующие вопросы: предмет и методы работы историков науки, прогностические функции историко-научных исследований, критический анализ немарксистских концепций и др. В и ю н е в Днепропетровске были организованы очередные научные Чтения памяти Ф. А. Цандера, участвовало 600 чел., заслушано ок. 50 докладов. В с е н т я б р е в Калуге состоялись очередные научные Чтения памяти К. Э. Циолковского, участвовало более 700 чел., заслушано св. 130 докладов. В о к т я б р е в Вильнюсе была проведена 12-я Прибалтийская конференция по истории науки и техники и 1-я Всесоюзная школа молодых науковедов, проведенная Ин-том совместно с ЦК ВЛКСМ, участвовало св. 100 молодых исследователей; заслушаны доклады по основополагающим проблемам изучения и развития науки. В н о я б р е совместно с Ин-том истории СССР АН СССР проведено заседание, посвященное 125-летию со дня рождения Н. А. Морозова.

Международные научные связи. Проведен международный симпозиум ученых стран — участниц СЭВ по теме «Факторы, способствующие продуктивной деятельности научного коллектива»; в НРБ состоялась заседание, посвященное подготовке труда «Основы науковедения» с участием авторов из НРБ, ГДР, ПНР, СССР и ЧССР; в ЧССР проведен Международный симпозиум «Революционные изменения в области науки и техники второй половины XIX в. и начала XX в. как предпосылка научно-технической революции». Ин-т принимал участие в подготовке и работе конференции «Наука в целях развития» (Вена); по 2-м Международному симпозиуму по истории арабской науки в Сирии; проведении 13-го Международного симпозиума по истории астронавтики и 16-й сессии Международного комитета по истории ракетно-космической техники (Мюнхен), состоялись и др. международные встречи, имевшие важное значение для пропаганды достижений отечественной науки, для координации усилий международной научной общности по решению актуальных проблем современного общественного развития.

Велась подготовка к Международному конгрессу по истории науки в Бухаресте (1981 г.), готовились к изданию доклады советских ученых, библиография издания трудов Ин-та и т. д.

Большое внимание уделялось подготовке первых номеров нового журнала «Вопросы истории естествознания и техники».

С. Плоткин.

ЛИТЕРАТУРОВЕДЕНИЕ И ЯЗЫКОЗНАНИЕ

Общее годовичное собрание Отделения литературы и языка АН СССР

Состоялось 12—13 марта в Москве. На собрании были подведены итоги и обсуждены важнейшие результаты н.-н. работы в области филологии в 1978 г. С докладом на эту тему выступил М. Б. Храпченко.

Лит.: Кузьмин А. И., Общее собрание Отделения литературы и языка, «Изв. АН СССР. Серия литературы и языка», 1979, т. 38, № 5, с. 491—92.

Литературоведение

Научная конференция, посвященная 100-летию со дня рождения П. П. Бажова. Состоялась 9—11 января в Свердловске. Организована Ин-том русской литературы АН СССР (Пушкинский Дом), Уральским ун-том и Свердловской писательской организацией. Среди заслушанных докладов и сообщений: «Историческая тема в творчестве П. Бажова» (П. А. Бажова-Гайдар), «П. Бажов и наука о фольклоре» (В. П. Круглышова), «Структура повествования в сказках П. Бажова» (Л. М. Слободянинова), «Из наблюдений над языком сказов П. Бажова» (Н. А. Купина), «Задачи дальнейшего изучения творчества П. Бажова» (М. А. Батин).

Лит.: Выходцев П. С., «Бажовская юбилейная конференция», «Русская литература», 1979, № 4.

Научная конференция, посвященная 100-летию со дня рождения П. П. Бажова. Состоялась 31 января в Москве. Организована Ин-том мировой литературы АН СССР и Союзом Писателей СССР. Со вступительным словом выступил Г. П. Бердников. Заслушаны доклады: «Творчество П. Бажова. Народность и мастерство» (Л. И. Скориню), «Новаторство П. Бажова и традиции русской классики» (А. И. Хайлов), «Художественный опыт П. Бажова и советская литература» (П. С. Выходцев), «Историзм творчества Бажова» (А. П. Бажова) и др.

Всесоюзная Грибоедовская конференция «Проблемы биографии и творчества А. С. Грибоедова». Состоялась 8—10 февраля в Ленинграде в Ин-те русской литературы АН СССР (Пушкинский Дом). Со вступительным словом выступил А. Н. Иезуитов. Среди заслушанных докладов и сообщений: «Личность Александра Сергеевича Грибоедова» (С. А. Фомичев), «Грибоедов и декабристы» (В. В. Пугачев), «О гибели Грибоедова (по английским источникам)» (Л. М. Ариштейн), «Поэтика комического в „Горе от ума“» (Л. А. Степанов), «Комедия „Горе от ума“ и роман в стихах „Евгений Онегин“» (Ю. П. Фесенко), «Грибоедов и Гоголь» (Л. В. Жаравина), «Ф. М. Достоевский и А. С. Грибоедов. Театральные впечатления Достоевского» (Н. В. Королёва), «Грибоедов в художественном сознании Л. Н. Толстого» (Г. В. Краснов) и др. 10 февраля состоялась также совещание по проблемам текстологии «Горя от ума».

Лит.: Муравьева О. С., Грибоедовская конференция, «Русская литература», 1979, № 2; Гр и ш у н и А., Научная

конференция, посвященная А. С. Грибоедову, «Вопросы литературы», 1979, № 6.

Памятное собрание, посвященное 142-й годовщине со дня смерти А. С. Пушкина. Проведено 10 февраля в Ленинграде на последней квартире поэта. Организовано Всесоюзным музеем А. С. Пушкина совместно с ИРЛИ АН СССР (Пушкинский Дом).

Чтения по древнерусской литературе, посвященные 150-летию присоединения Восточной Армении к России. Состоялись 10—12 апреля в Ереване, в Ереванском ун-те. Организованы Ин-том русской литературы АН СССР (Пушкинский Дом). Заслушаны доклады: «Художественные особенности русской средневековой литературы» (Д. С. Лихачев), «Переводная литература Древней Руси» (О. В. Творогов), «Литературно-общественное движение в византийско-славянском мире в 14 в.» (Г. М. Прохоров), «Особенности русского летописания и его изучение» (Я. С. Лурье), «Проблемы изучения „Слова о полку Игореве“» (Н. С. Демкова), «Художественные особенности древнерусской живописи» (О. А. Белоброва), «Переход от древней русской литературы к новой» (А. М. Панченко), «Традиции древнерусской литературы в литературе нового времени» (И. П. Смирнов).

Лит.: Лурье Я. С., Антонова М. Ф., «Русская литература», 1980, № 1, с. 229—32.

Чтения памяти В. И. Малышева. Состоялись 3 мая в Ленинграде. Организованы Ин-том русской литературы АН СССР (Пушкинский Дом). Вступительное слово произнес А. М. Панченко. Среди заслушанных докладов и сообщений: «Древнерусское значение слова „заря“» (Д. С. Лихачев), «Из комментария к „Книге толкований“ протопопа Аввакума» (Н. С. Демкова), «Памятники древнерусской книжности и литературы в изданиях супрасльской типографии 18 в.» (Ю. А. Лабынцев), «Письма устюжских крестьян к В. И. Малышеву» (Г. В. Маркелов).

Чтения по истории литературы и культуры Древней Руси. Состоялись 14—16 мая во Владимире. Организованы Ин-том русской литературы АН СССР (Пушкинский Дом), Владимирским пед. ин-том, Владимирским отделением Всероссийского об-ва охраны памятников истории и культуры. Вступительное слово произнесла зав. отделом науки и уч. заведений Владимирского обкома КПСС Н. А. Королева. Среди заслушанных докладов и сообщений: «Русская культура времен Куликовской битвы» (Д. С. Лихачев), «Обзор изданий памятников древнерусской литературы с 1917 г.» (Л. А. Дмитриев), «Древнерусская литература в поэзии Есенина» (В. Г. Базанов), «Своеобразие суздальской агрографии 16 в.» (В. А. Колобанов), «Значение владимирского Рождественского монастыря в истории древнерусской культуры» (Д. М. Буландин), «Петр I как литературный деятель» (А. М. Панченко), «Епифаний Премудрый и Кирилл Туровский» (М. Ф. Антонова), «Повесть о приходе Стефана Батюрия на град Псков» и воинские повести 16 в.» (В. И. Охотникова), «О своеобразии комизма в 17—18 вв.» (И. П. Смирнов).

Лит.: Буландин Д. М., «Русская литература», 1979, № 4.

Всесоюзная научная конференция, посвященная 80-летию со дня рождения Л. М. Леонова. Состоялась 15—17 мая в Ленинграде. Организована Ин-том русской литературы АН СССР (Пушкинский Дом). Вступительное слово произнес В. А. Ковалев. Заслушано 53 доклада и сообщения, среди них: «Черты творческого метода Леонова» (А. И. Хватов), «К вопросу о художественной системе Леонова» (Н. А. Грознова), «Концепция личности в творчестве Леонова» (А. М. Старцев), «Особенности сюжетостроения леоновского романа» (В. В. Химич), «Итоги и задачи изучения темы „Леонов и Достоевский“» (Е. В. Тюхова), «Социально-философский роман Леонова и русская проза 1970-х гг.» (Л. Ф. Ерпов), «Творчество Леонова и американская советология» (В. В. Агеносов), «Художественное время и образ мира в романах Леонова» (К. С. Курова), «У истоков советской романстики (первые романы Леонова и Федина)» (П. А. Бугаенко), «О народно-книжной культуре в творчестве Леонова» (А. Г. Лисов), «Пьесы Леонова и проблема драматизации эпического жанра» (Л. М. Борисова), «Литературно-критические взгляды Леонова» (В. Е. Кайгородова), «Драма Леонова и развитие советской драматургии» (А. И. Ячунковский), «Леонов и Лев Толстой» (Р. Н. Порман). О своих встречах с Л. Леоновым рассказывал Е. И. Лопухов.

Лит.: Бекетин П. В., «Поклон великому мастеру слова», «Русская литература», 1979, № 4.

Научная конференция «80 лет со дня рождения Л. М. Леонова». Состоялась 21 мая в Москве. Организована Союзом Писателей СССР, Отделением литературы и языка АН СССР, Ин-том мировой литературы АН СССР. Вступительное слово произнес Г. И. Ломидзе. Среди докладов: «Творчество Леонова. Художник и прогресс» (З. С. Кедрина), «Концепция личности в творчестве Леонова» (Л. А. Филк), «Театр Леонида Леонова» (Е. Д. Сурков), «Леонов и стилевые искания советской прозы» (В. М. Крюкова), «Творчество Леонида Леонова в современной идеологической борьбе» (В. И. Борщук).

Научное заседание, посвященное 180-летию со дня рождения А. С. Пушкина. Состоялось 30 мая в Ленинграде. Организовано Ин-том русской литературы АН СССР (Пушкинский Дом). Вступительное слово произнес А. С. Бушмин. Заслушаны доклады: «Петербургское наводнение 1824 года. Пушкин и Гёте» (М. П. Алексеев), «Поэма „Домик в Коломне“ (мистификация и быль)» (С. А. Фомичев), «Две петербургские повести Пушкина („Медный всадник“ и „Ликовая дама“)» (Н. И. Пструнина), «Поэт и крепость» (Р. В. Иезуитова).

Лит.: Муравьева О. С., «Русская литература», 1979, № 4.

Научная конференция «К 180-летию со дня рождения А. С. Пушкина». Состоялась 30—31 мая в Москве. Организована Ин-том мировой литературы АН СССР и Гос. музеем А. С. Пушкина. Вступительное слово произнес В. Р. Щербина. Заслушано 15 докладов и сообщений. Среди них: «Пушкин вчера, сегодня, завтра» (Д. Д. Благой), «Пушкин и древнерусская литература» (О. А. Державина), «Проза Пушкина как художественная система» (В. И. Кулешов), «Логика художественного мышления в поэме Пушкина „Медный всадник“» (Е. А. Маймин), «Евгений Онегин». К вопросу о внутренних истоках и пафосе романа» (В. С. Непомнящий), «Возвращение Пушкина в Москву в 1826 году. По новым материалам» (Н. Я. Эйдельман).

Лит.: Н. В., К 180-летию Пушкина. «Вопросы литературы», 1979, № 9.

Научный симпозиум «Три дня древнеармянской литературы в Пушкинском Доме». Состоялся 5—7 июня в Ленинграде. Организован Ереванским ун-том, Ин-том литературы АН Арм. ССР, Ин-том древних рукописей (Матенадаран) совместно с Ин-том русской литературы АН СССР. Вступительное слово произнес Э. М. Джрбашян. Заслушаны доклады и сообщения: «„Мученичество Ваана Гохтпаци“ и его художественные особенности» (К. С. Тер-Давтян), «„Повесть об Александре Македонском“ в армянской литературе» (А. А. Симонян), «„История Армении“ Иоаннса Драсханакертци как литературный памятник» (М. О. Медикян-Дарбинян), «Об организации издания новой серии „Памятники древнеармянской литературы“ на русском языке» (И. М. Карумян), «Средневековая армянская миниатюра» (Л. Б. Чукасян).

Лит.: Лурье Я. С., Антонова М. Ф., «Чтения по древнерусской литературе» в Ереване и чтения «Три дня древнеармянской литературы в Пушкинском Доме», «Русская литература», 1980, № 1.

Научное заседание, посвященное 90-летию со дня рождения А. А. Ахматовой было проведено 17 октября в Ленинграде, в Ин-те русской литературы АН СССР (Пушкинский Дом). Открыл заседание В. В. Бузник. «Слово об Ахматовой» произнес А. И. Павловский. Были заслушаны доклады: «Лирика Ахматовой» (А. И. Михайлов), «Царскосельская тема в творчестве А. Ахматовой» (С. Д. Умников). О беседах с А. Ахматовой рассказал М. А. Сахаров.

Лит.: Вахитова Т. М., Юбилей А. А. Ахматовой, «Русская литература», 1980, № 1.

Всесоюзная научная конференция по координации собраний и архивного хранения русского фольклора. Состоялась 23—27 октября в Ленинграде. Организована Ин-том русской литературы АН СССР (Пушкинский Дом) и Научным советом по фольклору Отделения литературы и языка АН СССР. Вступительное слово произнес А. С. Бушмин. На пленарных заседаниях заслушано более 20 докладов и сообщений, среди них: «Проблемы собирательской деятельности фольклористов» (А. А. Горелов), «О региональном собрании фольклора» (П. С. Выходцев), «Принципы жанрово-тематической классификации и архивной систематизации сказок» (В. П. Анкин), «Об организации фольклорных экспедиций» (К. В. Чистов), «Разыскание неизданных записей былин для свода русского фольклора» (С. Н. Азбелев), «Экспедиционная работа по фольклору на

территории СССР за последнее десятилетие» (А. Н. Розов), «Состояние и пути совершенствования работы фольклорных хранилищ» (А. Н. Мартынова), «Сборание и классификация малых жанров русского фольклора (по материалам экспедиций последних лет)» (Л. С. Головенченко). Св. 100 докладов, сообщений, информации было заслушано на секционных заседаниях, посвященных проблеме жанрового состава современного русского фольклора, исследованию фольклора по регионам, русскому фольклору в иноязычной среде, фольклорной практике в вузах, архивному хранению фольклора.

Научно-теоретическая конференция «Микаэл Налбандян. 150 лет со дня рождения». Состоялась 5 декабря в Москве. Организована Союзом писателей СССР, Ин-том мировой литературы АН СССР, Союзом писателей Армении, Ин-том литературы АН Арм. ССР. Вступительное слово произнес Г. П. Бердшиков. Среди заслушанных докладов: «Слово о Налбандяне» (Г. И. Ломидзе), «Налбандян и современность» (Э. М. Джрбашян), «Концепция реализма в эстетике Налбандяна» (Л. Н. Арутюнов).

Симпозиум по структуре текста «Balcano-Balto-Slavica». Состоялся 18—20 декабря в Москве. Организован сектором структурной типологии славянских языков Ин-та славяноведения и балканистики АН СССР. Из заслушанных докладов и сообщений шесть принадлежат Вяч. В. Иванову («К типологии и происхождению гомеровского языка богов», «Проблемы происхождения культа Кубабы-Кибелы» и др.), четыре — В. Н. Топорову («К происхождению древнегреческой драмы: вопрос об индоевропейских истоках», «Об одном классе символических текстов» и др.); среди др. сообщений: «Греческая эпитафия как фольклорный жанр» (Н. В. Брагинская), «Семантическая структура сравнения (на материале «Похвального слова Кириллу-философу Климента Охридского)» (М. И. Леконцева), «О шаманско-поэтической функции Волоса Велеса» (А. К. Байбурина), «Содержательность вариаций образного текста (восточнославянский погребальный обряд)» (О. А. Селакова), «Стиховые формулы клефетских песен у греков» (Н. Л. Ручкина) и др.

И. Подольская, В. Баскаков.

Языкознание

10-е чтения, посвященные памяти В. В. Виноградова. Состоялись 11 января в Москве. Организованы Ин-том русского языка АН СССР. Вступительное слово произнес Ф. П. Филин. Заслушаны доклады: «В. В. Виноградов — теоретик художественной речи» (А. П. Чудаков), «Проблемы риторики и стилистической концепции В. В. Виноградова» (Ю. В. Рождественский), «Художественная литература и нормы языка» (Л. И. Скворцов), «Стилевая ориентация средств языка» (А. Н. Кожин), «Некоторые лексико-семантические факторы смысловой многоплановости художественной речи» (А. В. Федоров), «Композиция художественного текста как объект лингвистического исследования» (А. И. Горшков), «Прозаическое начало в поздней лирике Пушкина» (А. Д. Григорьева), «Об изобразительных возможностях синтаксических средств в художественном тексте» (Е. А. Иванчикова).

Лит.: «Вопросы языкознания», 1980, № 2, с. 151—154.

4-я Всесоюзная конференция по романскому языкознанию «Современные проблемы романстики (семантический аспект изучения романских языков)». Проведена 11—13 января в Калинин. Организована Ин-том языкознания АН СССР совместно с Калининским ун-том. Участвовало св. 200 представителей различных научных учреждений и вузов. Вступительное слово произнес Г. В. Степанов.

Были заслушаны обзорные доклады: «Проблемы асимметрии в лексике» (В. Г. Гак), «Взаимоотношения между формальными, семантическими и коммуникативными характеристиками предложения» (Т. Б. Алисова), «Имя в грамматике романских языков» (Е. М. Вольф), «Глагол в грамматике романских языков» (Б. П. Нарумов), «Романские языки в социальном и географическом пространстве» (С. П. Николаева и Р. Я. Удлер), «Сверхфразовое единство» (Е. А. Реферовская), «Формальное и содержательное пространство предложения» (А. В. Супрун), «Инженерная лингвистика» и «Вопросы терминологии» (оба — Р. Г. Пиотровский); доклады: «Что объединяет и что разделяет романские языки» (Р. А. Будагов), «О взаимодействии лексических и грамматических факторов в процессе образования аналитических глагольных форм в пиренейско-романских

языках» (О. К. Васильева-Шведе), «Языковая норма как социальная ценность» (А. А. Касаткин), «Лексические схождения/расхождения в романских языках» (Г. В. Степанов) и др.

Лит.: «Вопросы языкознания», 1979, № 6, с. 153—155.

Заседание, посвященное памяти В. М. Жирмунского. Состоялось 27 февраля в Ленинграде. Организовано ЛО Ин-та языкознания АН СССР. Вступительное слово произнесла А. В. Десницкая.

Были заслушаны доклады: «В. М. Жирмунский о структуре немецкого языка эпохи нации» (А. И. Домашнев), «Проблемы немецкой исторической грамматики в исследованиях В. М. Жирмунского и его школы в 30-е годы» (В. М. Павлов), «Роль В. М. Жирмунского в развитии отечественной англистики» (И. П. Иванова).

Лит.: «Вопросы языкознания», 1979, № 5, с. 155.

5-е пленарное заседание советского комитета тюркологов. Было проведено 6 марта в Москве. Заседание открыл А. Н. Конопов. С отчетным докладом о работе Советского комитета тюркологов за 1978 г. выступил Э. Р. Тенишев. На заседании был также заслушан доклад М. Ш. Ширалиева (Баку) «О состоянии работы над «Диалектологическим атласом тюркских языков Советского Союза»».

Лит.: «Советская тюркология», 1979, № 2, с. 96—107.

Всесоюзная научно-теоретическая конференция «Русский язык — язык дружбы и сотрудничества народов СССР». Состоялась 22—24 мая в Ташкенте. Организаторы: АН СССР, АПН СССР, Мин-во просвещения СССР, Мин-во высшего и среднего специального образования СССР, Гос. комитет по профтехобразованию СССР при участии соответствующих министерств и ведомств Узбекистана. Рассматривались проблемы дальнейшего улучшения изучения и преподавания русского языка в национальных республиках как средства межнационального общения, укрепления дружбы и сотрудничества народов нашей страны. В работе конференции приняли участие ученые-филологи, партийные и советские работники, министры просвещения, министры высшего и среднего специального образования, специалисты профтехобразования, руководители школ и вузов, представители издательства, органов печати, радио, телевидения, преподаватели русского языка вузов и школ страны. Вступительное слово произнес М. Б. Храпченко. Участники конференции заслушали приветствие Л. И. Брежневца.

На конференции выступил П. Н. Федосеев. С докладом «Язык нашего единства и братства» выступил Ш. Р. Рашидов. На пленарном заседании был заслушан доклад М. А. Прокофьева «Пути дальнейшего улучшения изучения и преподавания русского языка в союзных республиках» и выступление В. Н. Стодетова, Н. С. Егорова, А. А. Булгакова, Ф. П. Филина, Э. Г. Новожиловой, Н. В. Александрова, министров просвещения Арм. ССР, БССР, Груз. ССР, Латв. ССР, Туркм. ССР, Узб. ССР, УССР, С. Н. Имашева (Каз. ССР), Л. К. Шепетиса (Лит. ССР), К. Н. Кулматова (Кирг. ССР) и др. Работа конференции проходила в 7 секциях: дошкольная подготовка детей по русскому языку; совершенствование изучения и преподавания русского языка в общеобразовательной национальной школе; совершенствование преподавания русского языка в высших и средних специальных учебных заведениях союзных республик; учебники русского языка и учебные пособия для национальных школ; улучшение изучения и преподавания русского языка в учебных заведениях профтехобразования; вопросы подготовки и переподготовки учителей русского языка; роль средств массовой информации в повышении уровня изучения русского языка в союзных республиках. Заслушано более 140 докладов.

Итоги работы секций были подведены на заключительном пленарном заседании Ф. Г. Паначиным. Заключительное слово произнес П. Н. Федосеев.

Лит.: «Вопросы языкознания», 1980, № 2, с. 156—159; Русский язык — язык дружбы и сотрудничества народов СССР, М., 1980.

Всесоюзный симпозиум «Теоретические проблемы семантики и ее отражение в одноязычных словарях». Состоялся 24—26 мая в Кишиневе. Организован Научным советом по теории советского языкознания, Научным советом по лексикологии и лексикографии при Отделении литературы и языка АН СССР и Ин-том языка и литературы АН Молд. ССР. Были заслушаны доклады: «Значение и содержание языковых единиц различных уровней»

(А. С. Мельничук), «Онтологический статус семантики языка и ее единиц» (С. Г. Бережан), «Принципы описания грамматической семантики» (А. В. Бондарко), «Сочетаемость слов и ее отражение в словарях различных типов» (П. Н. Денисов) и др. На симпозиуме работало 3 секции.

7-е совещание по общим вопросам диалектологии и истории языка. Состоялось 12—15 ноября в Душанбе. Организовано Научным советом по диалектологии и истории языка при Отделении литературы и языка АН СССР и Ин-том языка и литературы АН Тадж. ССР.

В работе совещания приняли участие ученые из РСФСР, УССР, ЭССР, Тадж. ССР, Узб. ССР, Туркм. ССР, Молд. ССР, Арм. ССР, Груз. ССР, Азерб. ССР, Каз. ССР, Татарской АССР, Дагестанской АССР, Кабардино-Балкарской АССР, Башкирской АССР. На открытии совещания выступили М. С. Асимов и Э. Р. Теншев. На пленарных заседаниях прочитаны доклады: «О проблеме диалектных границ» (А. В. Десницкая), «Современный таджикский литературный язык и его отношение к диалектам» (В. С. Расторгуева, Р. Г. Гаффаров), «Лингвогеографическое изучение восточнославянской языковой области» (С. В. Бромлей), «Об иерархии языковых уровней в истории развития индоарийской группы» (Т. Я. Елизаренкова), «Задачи составления тюркских арсальных атласов» (Н. А. Баскаков) и др. На совещании работали секции: «Проблемы исторической диалектологии» (с подсекцией «Роль данных диалектологии в построении истории языка»), «Лингвистическая география. Ареальная лингвистика и проблемы языковых контактов в синхронии и диахронии», «Роль древнеславянских источников в построении истории языка». Прочитано св. 80 докладов, посвященных актуальным теоретическим проблемам современной и исторической диалектологии, практическим задачам составления диалектологических атласов различных языковых семей и групп, роли различных источников в построении истории языка.

Лит.: «Совещание по общим вопросам диалектологии и истории языка». (Душанбе, 12—15 ноября 1979 г.). «Тезисы докладов», М., 1979. Н. Уханова.

МЕДИЦИНА

Всесоюзные съезды

3-й онкологов. Состоялся 9—15 апреля в Ташкенте с участием 440 делегатов, а также советских и зарубежных гостей. Три пленарных заседания, 27 симпозиумов по специальным проблемам и 12 тематических дискуссий были посвящены обсуждению узловых проблем и главных направлений развития такой сложной комплексной науки, как современная онкология. В частности, ряд симпозиумов рассматривал определенные локализации опухолей (рак пищевода, желудка, молочной железы, опухоли матки, прямой кишки и др.), при к-рых особенно велико значение ранней диагностики, особенно необходимы новые теоретические разработки. Были обсуждены также вопросы диагностики и лечения опухолей редко встречающихся локализаций (головы и шеи, костей и др.). В программу съезда была включена мемориальная лекция, посвященная жизни и деятельности основоположника отечественной онкологии Н. П. Петрова.

Разносторонне обсуждена проблема происхождения опухолей. Отмечены определенные успехи в изучении молекулярных механизмов превращения нормальной клетки в злокачественную под действием онкогенных вирусов; на различных моделях разрабатываются иммунологические аспекты вирусного канцерогенеза. На основе учета о химических канцерогенах успешно развивается возникшее в СССР онкогенетическое направление: выявление и изучение канцерогенных веществ, закономерностей их циркуляции в окружающей среде позволяют одни канцерогены изъять из производства, контакт с другими уменьшать при помощи технологических усовершенствований. В СССР впервые в мире установлены предельно допустимые концентрации (ПДК) для таких сильных канцерогенов, как бенз(а)пирен, содержащийся в различных сажах, выхлопных газах двигателей внутреннего сгорания и т. д. Он является индикатором всей группы канцерогенных полициклических ароматических углеводородов. Подчеркнуто значение взаимодействия опухоли и организма — судьба трансформированных клеток зависит от характера защитных реакций. Развивается иммунология опухолей. Показаны роль нейро-гуморальных факторов в организации противоопухолевой защиты организма и значение стресса, нарушения секреции гормонов в развитии опухолевого процесса. Премодемонстри-

рована возможность подавления канцерогенного действия некоторых соединений. Определенный вклад в изучение причин опухолей человека внесли эпидемиологические исследования.

На современном этапе развития клинической онкологии результаты лечения определяются, прежде всего, своевременностью диагностики. В ее арсенале — рентгенологические и радионуклидные, эндоскопические, цитологические, иммунологические и др. методы. Обсуждены многочисленные их модификации, их возможности в определении локализации, характера и стадии опухолевого процесса. Подчеркнуто, что при любой степени информативности каждого метода диагностики он применим только в определенных случаях: диагностическим методом, эффективным при любой структуре и локализации опухоли, современная медицина еще не располагает. Этим дискутируется целесообразность комплексной диагностики.

В лечении онкологических больных ведущими остаются хирургический метод и лучевая терапия, их часто применяют комбинировано. О возрастании роли лучевой терапии свидетельствуют статистические данные: 50—75% онкологических больных получают курсы облучения в качестве самостоятельного метода радикального лечения (например, при лимфогранулематозе) или в предоперационном периоде и т. д. Перспективными направлениями развития лучевой терапии являются воздействие на радиочувствительность опухолевых или нормальных клеток, применение корпускулярных излучений — протонов, быстрых нейтронов, пи-мезонов и др. Отмечено повышение эффективности химиотерапии ряда опухолей в связи с появлением новых препаратов, проведением длительного лечения повторными курсами (т. е. многоцикловая химиотерапия), а также полихимиотерапией, т. е. комбинацией нескольких разных противоопухолевых препаратов.

Подтвержден генеральный принцип в совершенствовании лечения онкологических больных — поиск наиболее эффективных схем комбинированного лечения (хирургического, лучевого, гормона и химиотерапии в различных сочетаниях), учитывающих биологические характеристики опухоли и особенности патогенеза и течения заболевания. Формируются некоторые новые направления комбинированного лечения злокачественных опухолей: так, при ранних стадиях заболеваний (I—II₂) имеется тенденция к сокращению объема хирургического вмешательства (отказ от некоторых обширных операций) с включением лучевого или лекарственного метода лечения. Подчеркнута возможность и целесообразность применения химио- и лучевой терапии в поликлинических условиях в качестве самостоятельных методов лечения онкологических больных, а также в качестве составных элементов комбинированной терапии.

Успехи в диагностике и лечении онкологических заболеваний, увеличение числа практически здоровых лиц после радикальной терапии выдвигают на первый план проблему реабилитации больных, наносящую и морально-этическое и важное народнохозяйственное значение. Отмечено значение коррекции изменений структуры личности, возникающих в процессе онкологического заболевания. Социальная активность, длительность трудовой деятельности многих больных после радикального лечения подтверждают перспективность реабилитационных мероприятий.

Анализ заболеваемости и смертности от злокачественных опухолей свидетельствует об улучшении показателей при опухолях пищевода, желудка, раке шейки матки. Это — результат проведения массовых профилактических осмотров, внедрения в практику здравоохранения цитологических методов исследования, своевременного лечения предопухолевых заболеваний. Теоретическим и практическим аспектам исследований о предраск была посвящена специальная дискуссия. Вместе с тем заболеваемость раком легкого растет и у мужчин и у женщин. Поскольку доказана связь заболеваемости раком легкого с распространением курения и уровнем загрязнения воздушного бассейна, усиленная противораковая борьба в данном направлении невозможна без соответствующих гигиенических и санитарно-просветительных мероприятий. Дальнейшее улучшение профилактики онкологических заболеваний требует повсеместного внедрения инструментально-лабораторных методов исследования — цитологического, крупноплазменной флюорографии, термографии и др. — в практику массовых осмотров населения; рационального отбора контингентов лиц с повышенным риском заболевания, подлежащих углубленным осмотрам. Для дальнейших успехов советской медицины

в разработке теоретических проблем онкологии, в профилактике, диагностике и лечении опухолевых заболеваний есть материальная база: в СССР функционируют ок. 250 онкологических диспансеров, св. 3 тыс. кабинетов и специализированных отделений, 20 н.-и. ин-тов онкологии и рентгенологии, Онкологический научный центр АМН СССР в Москве, многочисленные профильные кафедры мед. вузов и ин-тов усовершенствования врачей.

Опыт работы специализированной онкологической службы в СССР полностью подтвердил эффективность этой организационной формы противораковой борьбы. В ближайшие годы предусматривается повсеместное введение новой системы централизованной обработки на ЭВМ данных об онкологических больных, что обеспечит полный объем статистической информации. К числу неотложных задач относятся применение автоматизированного массового скрининга и организации центров дообследования выявленных больных, расширение эндоскопической службы страны на базе амбулаторно-поликлинической сети. *Н. Наталков.*

3-й кардиологов. Состоялся 1—5 октября в Москве с участием св. 1000 специалистов, в т. ч. более 40 зарубежных ученых. Заслушано 180 докладов по 3 программным вопросам: организация борьбы с сердечно-сосудистыми заболеваниями; сердечная недостаточность; нарушения ритма сердца и проводимости. В программном докладе Е. И. Чазова, посвященном организационным проблемам борьбы с сердечно-сосудистыми заболеваниями в СССР, подчеркнута ее большая общесоциальная значимость; особое внимание обращено на необходимость организации кардиологической службы в масштабах страны и развитие углубленных научных исследований в области теоретической и клинической кардиологии. Для укрепления руководства, осуществления контроля за деятельностью учреждений кардиологической службы в Мин-ве здравоохранения СССР создано Управление кардиологии. В 1975 г. организован Всесоюзный кардиологический научный центр (ВКНЦ) АМН СССР; на его парадус с н.-и. деятельностью и подготовкой кадров возложены планирование, координация научных исследований в стране по кардиологии, научно-методическое руководство лечебно-профилактическими и н.-и. кардиологическими учреждениями. Впервые разработана долгосрочная (на 1978—90 гг.) программа научного изучения основных заболеваний сердечно-сосудистой системы. Важный организационный этап — создание республиканских кардиологических научно-практических центров в Арм. ССР, БССР, Груз. ССР, Каз. ССР, Кирг. ССР, Латв. ССР, Лит. ССР, Узб. ССР, УССР, создан филиал ВКНЦ АМН СССР в Томске; принято решение об организации н.-и. ин-та кардиологии в Ленинграде с филиалом в Саратове, Азербайджанского н.-и. ин-та кардиологии и др. Расширяется сеть кардиологических кабинетов в поликлиниках, специализированных отделений в больницах, кардиологических бригад скорой помощи, создаются кардиологические диспансеры.

Система поэтапной реабилитации больных инфарктом миокарда с долечиванием их в специализированных кардиологических отделениях санаториев позволяет вернуть большинство больных к трудовой деятельности. Функционирование дистанционных консультативных центров с передачей ЭКГ и др. медицинской информации по каналам связи существенно улучшает и ускоряет диагностику сердечно-сосудистых заболеваний, способствует повышению эффективности лечения больных. Значительны успехи в использовании результатов исследований, направленных на совершенствование методов диагностики (особенно ранней), лечения и профилактики артериальных гипертензий. В лечении сердечно-сосудистых заболеваний применяются нитраты пролонгированного действия, бета-адреноблокаторы, бета-адреностимуляторы, периферические вазодилататоры, электрокардиостимуляторы. Советская промышленность налаживает производство ряда эффективных лекарственных препаратов (анаприлин, клофелин, нармидин, этмозид и др.), увеличивает выпуск медицинской техники (электрокардиографы, реографы, дефибрилляторы и др.), подготавливается серийное производство эхокардиографов. Вычислительная техника, автоматизированные системы используются в деятельности многих н.-и. и практических учреждений здравоохранения.

Материалы докладов и выступлений на съезде свидетельствуют о том, что в последние годы существенно расширены представления о механизмах компенсации и декомпенсации сердечной деятельности, уточнена роль метаболи-

ческих, гуморальных нарушений, внутри- и внесердечных гемодинамических факторов, объема и характера поражения миокарда, распространенности коронарного атеросклероза в возникновении сердечной недостаточности. Установлено, что в ее основе лежат нарушения транспорта энергии и ионного транспорта (в т. ч. ионов кальция) в сократительном аппарате миокардиальной клетки. В ряде докладов отражены возможности современных методов ранней диагностики сердечной недостаточности, предложены новые методы оценки функционального состояния сердца. Более эффективным стало лечение сердечной недостаточности, в т. ч. ее рефрактерных форм. Установлена эффективность дифференцированной терапии в зависимости от характера заболевания, вызвавшего развитие сердечной недостаточности, исходного состояния гемодинамики, с учетом механизма действия лекарственных препаратов.

Съезд обсудил гуморальные, метаболические, электрофизиологические механизмы возникновения пароксизмальных тахикардий и мерцательной аритмии. Особый интерес вызвало сообщение о результатах массового обследования, свидетельствующих о большой распространенности нарушений ритма не только у больных ишемической болезнью сердца, но и среди мужчин 35—59 лет без признаков этого заболевания. Отмечено противоритмическое действие ряда новых лекарственных препаратов, приведены схемы их применения, освещены хирургические аспекты лечения нарушений ритма и проводимости. Вместе с тем съезд отметил, что изучение синдрома слабости синусового узла, роли нарушений сердечного ритма в механизмах внезапной смерти ведется недостаточно. Необходимо усилить поиски новых эффективных противоритмических средств. Съезд принял рекомендации, направленные на успешное выполнение постановлений партии и правительства по вопросам дальнейшего улучшения народного здравоохранения и приказа министра здравоохранения СССР «О мерах по дальнейшему улучшению кардиологической помощи населению».

П. Палев.

1-й гематологов и трансфузиологов. Состоялся 22—26 октября в Баку с участием 280 делегатов и св. 400 гостей (в т. ч. 20 — из социалистических стран); научных работников, организаторов здравоохранения, практических врачей — гематологов и трансфузиологов. Были обсуждены организационные вопросы службы крови; проблемы молекулярной гематологии и трансфузиологии; проблемы лейкологии и др. вопросы, объединенные общей темой «Новое в гематологии»; переливание крови, ее компонентов, трансплантация костного мозга; анемии.

Рассмотрены вопросы трансфузиологической и гематологической помощи в единой системе советского здравоохранения, перспективы развития службы крови, принципы организации иммунологического типирования тканей, комплектования крупных контингентов иммунных доноров. Уточнены конкретные механизмы молекулярной патологии, лежащей в основе развития ряда наследственных заболеваний красной крови, молекулярные механизмы лейкогенеза. Показана роль клинической иммуногематологии. Подчеркнуты достижения в совершенствовании методов диагностики и лечения гемобластозов и анемий, в организации помощи больным с нарушениями гемостаза, в профилактике пострасфузионных осложнений.

Организация широкой сети гематологических кабинетов и диспансеров и внедрение научных достижений в практику здравоохранения обусловили возможность систематического наблюдения и успешного лечения большинства больных гемобластозами, анемиями и геморрагическими диатезами в амбулаторных условиях. Важными результатами повсеместного внедрения амбулаторного метода лечения больных заболеваниями крови будут разгрузка специализированных стационаров гематологического профиля и успешная социально-психологическая реабилитация больных.

7-й дерматовенерологов. Состоялся 13—16 ноября во Львове; присутствовало 438 делегатов и 196 гостей: научных работников, организаторов здравоохранения, практических врачей — дерматовенерологов. Рассмотрены задачи учреждений здравоохранения в борьбе с венерическими и заразными кожными заболеваниями; состояли дерматовенерологической помощи и перспективы ее развития; итоги и направления научных исследований по дерматовенерологии; современные методы диагностики, лечения и профилактики венерических болезней; новые данные по проблемам патогенеза, лечения и профилактики наиболее распространенных и тяжело протекающих кожных заболеваний. Уточнены задачи

специализированной сети кожно-венерологических учреждений страны в борьбе с венерическими и заразными кожными заболеваниями, повышении качества стационарной и амбулаторной помощи больным. Подчеркнута необходимость скорейшего внедрения во врачебную практику научных достижений последних лет в вопросах совершенствования методов диагностики, лечения и профилактики венерических заболеваний, хронических дерматозов, заразных кожных болезней.

Обсуждены вопросы патогенеза хронических, тяжело протекающих заболеваний кожи, и в частности изменения иммунной системы организма при васкулитах кожи, пузырчатке, микозах и пиодермиях. Подчеркнута необходимость циклических нуклеотидов, пролиферативной и ферментной активности кожи, роль активности лизосомальных ферментов сыворотки крови, а также генетических факторов при псориазе; биохимические изменения при нейродермите, экземе и др. аллергических дерматозах (значение активности катехоламинов, ацетилхолина, холинэстеразы, фосфолипазы в патогенезе этих заболеваний). Обсуждены также результаты электронно-микроскопического изучения ультраструктурных механизмов патогенеза ряда микозов, изменений капилляров кожи при экземе, клеточной защиты при заразных формах сифилиса, гонорей. Рассмотрены перспективы исследований по актуальным проблемам профессиональных дерматозов, опасности клинической картины и профилактики аллергодерматозов в условиях производства полимерных и строительных материалов, пестицидов, углеводородных дрожжей. Ряд докладов был посвящен различным вопросам микологии — биологическим основам патогенности, токсичности и аллергенности грибов, микогеной сенсибилизации, динамике заболеваемости, эпидемиологии, клинике и организации борьбы с микозами в СССР. Обсуждены также медицинские аспекты косметологии.

Значительные успехи достигнуты в разработке методов лечения заболеваний кожи: лазеро- и фотохимотерапия, использование препаратов-ингибиторов фосфолипазы, новых антибактериальных средств и др. Обсуждены результаты применения перманентного метода лечения ранних форм сифилиса и возможности использования новых лекарственных средств и ускоренных методов терапии сифилиса, а также вопросы общественной и индивидуальной профилактики венерических болезней. Подчеркнута необходимость совершенствования методов серологической, бактериологической, бактериоскопической лабораторной диагностики гонорей и сифилиса. В резолюции съезда определены пути совершенствования дерматовенерологической помощи и наиболее перспективные направления научных исследований в области дерматовенерологии. С. Кражева.

2-й врачей-лаборантов. Состоялся 20—23 ноября в Ворошиловграде. Присутствовало 455 делегатов из всех союзных республик и 124 гостя, в т. ч. специалисты по лабораторному делу из стран социалистического содружества (НРБ, ГДР, ПНР, МНР, ЧССР). Основная тема съезда — новое в лабораторной диагностике. Доклады пленарного заседания были посвящены ведущим направлениям лабораторной диагностики — современным проблемам клинической цитологии, микробиологии, гематологии, ферментологии, иммунологии, а также основам современной биохимической диагностики злокачественных новообразований, диагностике аутоиммунных заболеваний, взаимодействию защитных систем крови (тромбиновой, фибринозной, ксиновой и комплементарной), энзимодиагностике острого инфаркта миокарда. Обсуждены научно-организационные и технические основы централизации клинических лабораторных исследований и направления разработки медицинской лабораторной техники. На заседаниях 9 секций рассмотрены вопросы организации работы лабораторий, их централизации, проведения контроля качества выполнения анализов на внутрилабораторном, межлабораторном, республиканском уровнях, технического выполнения и совершенствования методических приемов по большинству разделов лабораторной диагностики.

В СССР ежегодно производится ок. 1 млрд. мед. анализов различного профиля (в среднем ок. 10 анализов на 1 больного в стационаре и 0,3 анализа на 1 амбулаторное посещение). По отдельным республикам, городам, лечебным учреждениям различного профиля эти показатели колеблются в значительных пределах, однако общей тенденцией и в стране и в мире является ежегодный рост числа исследований.

Изменение методического уровня клинической лабораторной диагностики связано с широким внедрением современных высокоспецифичных и чувствительных методов, использующих достижения физики и химии; в клинической биохимии — газово-хроматографические, масс-спектрометрические, флуориметрические, радиоиммунологические, энзимологические; в цитологии — гистохимические, карно- и цитометрические, автордиографические; в гематологии — культуральные, бласттрансформационные, изотопные, иммунологические методы и т. д. Происходит процесс взаимопроникновения методических приемов в различные отделы лабораторной клинической диагностики, их взаимообогащение; успешно внедряется новая техника — автоанализаторы зарубежного и отечественного производства. Так, обсуждены результаты апробации первого советского (совместное производство с ГДР) биохимического четырехканального автоанализатора ДА—240—А, которым будут оснащены централизованные лаборатории страны, и советского гематологического комплекса КГ-2 (апробирован в клинических условиях). В связи с усилением числа специфичных высокоинформативных методов лабораторная диагностика строится на применении определенных комплексов со строгой фиксацией оптимальных временных этапов для каждого из показателей этого комплекса, что позволяет проводить тонкую лабораторную дифференциальную диагностику сходных клинических состояний. Показана важность глубокого изучения биоритмов биохимических процессов, их синхронизации и десинхронизации для диагностики заболеваний внутренних органов, что интенсивно исследуется в Арм. ССР. Представлен опыт лабораторных служб БССР и Лит. ССР по выявлению наследственных заболеваний у новорожденных при массовых обследованиях, а также результаты массовых цитологических обследований населения с целью выявления ранних стадий опухолевых заболеваний.

Проведение массовых скрининговых обследований различных континентов населения для выявления скрытых и ранних форм патологии облегчается при централизации специализированных разделов лабораторной диагностики, концентрации аппаратуры, специалистов, унификации методов, применения автоанализаторов. Это, естественно, требует совершенствования организационных форм работы лабораторий. В лабораториях страны вычислительная техника применяется не только для расчетов результатов анализов, но и для планирования работы внутри централизованных лабораторий и совершенствования их связи с обслуживаемыми учреждениями. Совершенствуется математический аппарат для обработки лабораторных данных и их характеристики, для построения эксперимента и прогнозирования его результатов. Уже создано ок. 700 централизованных лабораторий: в основном это биохимические, бактериологические, серологические, цитологические, иммунологические и гормональные лаборатории; реже — облеклического профиля. Зарубежные коллеги поделились собственным организационно-методическим опытом централизации лабораторных исследований.

Съезд отметил успехи в совершенствовании организационных основ, методического уровня лабораторной службы страны и значительное отставание в вопросах ее технического обеспечения: создания наборов реактивов, стандартных материалов для проведения контроля качества выполнения анализов, производства лабораторного оборудования — измерительной аппаратуры, посуды, средств малой механизации и автоматизации различных лабораторных процедур. Т. Большакова.

5-й офтальмологов. Состоялся 3—7 декабря в Ташкенте с участием 630 делегатов и ок. 360 гостей, в т. ч. 38 зарубежных ученых; из 93 докладов 11 были сделаны зарубежными специалистами. Рассмотрены вопросы организации офтальмологической помощи населению; микрохирургии глаза; глаукомы; травм органа зрения; близорукости; заболеваний сетчатой оболочки; сложных видов коррекции зрения; вирусных заболеваний глаз; значения иммунологических, аллергических реакций в патологии органа зрения; опухоли глаза.

Было отмечено, что созданная в СССР научно обоснованная система оказания офтальмологической помощи совершенствуется на основе программы дальнейшего ее развития, намеченной в правительственных постановлениях о мерах по дальнейшему улучшению офтальмологической помощи населению. Предусматривается, в частности, создание офтальмологических учреждений нового типа: консульта-

твных поликлиник, диспансерных отделений, центров микрохирургии, кабинетов и пунктов неотложной глазной помощи, а также расширенные сети лабораторий и кабинетов коррекции зрения контактными линзами. Растет число врачей-офтальмологов и число глазных коок; создаются и укрупняются офтальмологические отделения в многопрофильных больницах, строятся крупные глазные больницы. Ежегодно с целью активного выявления расстройств зрения и заболеваний глаз у детей и взрослых врачи и средний медицинский персонал осматривают более 80 млн. чел. Увеличилось число больных, взятых на диспансерное наблюдение. Получила дальнейшее развитие детская офтальмологическая служба. Внедренная в практику здравоохранения СССР система раннего выявления, диспансерного наблюдения и активного лечения больных, страдающих заболеваниями глаз, позволила многим из них возвратиться к общественно полезному труду.

В докладах отмечалось, что техническая оснащенность и научный уровень исследований по важнейшим вопросам офтальмологии особенно возросли в последние 10—15 лет. Широко используются ультразвук, лазеры, низкие температуры, волоконная оптика, электронная аппаратура. Успешно развивается и внедряется в практику микрохирургия глаза, ставшая магистральным направлением развития глазной хирургии. В докладах по проблеме глаукомы указывалось, что реняющим патогенетическим механизмом повышения внутриглазного давления является ухудшение оттока жидкости из глаза. Все большее распространение получает понятие о гипертензии глаза. Дифференциальная диагностика между этим состоянием и глаукомой трудна. В диагностике глаукомы, особенно ранней, определяющее значение имеют тонометрия, периметрия и офтальмоскопия. Предложены новые гипотензивные средства и комбинации медикаментов, усиливающих обменные процессы в глазу. Разработаны патогенетически ориентированные микрохирургические операции при глаукоме. Значительные успехи достигнуты в лечении травм органа зрения, в реконструктивных операциях после повреждения глаз. Первичную обработку раны глаза проводят по правилам микрохирургии, по возможности одномоментно устраняя все обнаруженные дефекты. Эффективными в лечении тяжелых травм глаза оказались ферменты протеолитического, фибринолитического действия, физиотерапия и лазерная терапия. Отмечено, что наиболее перспективный путь восстановления зрения после тяжелых ожогов глаз — кератопротезирование.

Съезд констатировал, что интенсивные исследования причин и механизмов развития близорукости привели советских ученых к созданию новой теории происхождения миопии. Установлена возможность профилактики прогрессирования близорукости путем воздействия на аккомодационный аппарат глаза физическими упражнениями и медикаментозными средствами. Советским офтальмологом принадлежит приоритет в разработке и клиническом использовании операций укрепления заднего полюса глаза при высокой прогрессирующей близорукости с целью стабилизации процесса. В распознавании и лечении заболеваний сетчатки сосудистой генеза применяются новые инструментальные методы — офтальмохромоскопия, флюоресцентная ангиография, лазерная коагуляция, а также антисклеротические лечебные комплексы, ангиопротекторы, ферменты, витамины, сосудорасширяющие средства. Обнадеживающим оказался опыт использования отечественного препарата — комплекса рибонуклеотидов — в лечении генетически обусловленной пигментной дистрофии сетчатки.

Подробно обсужден вопрос о сложных видах оптической коррекции зрения. Разработаны новые виды интраокулярных линз, усовершенствована методика их крепления — с приближением к естествен. местоположению хрусталика в глазу; это наряду с использованием микрохирургич. техники позволило уменьшить число осложнений при интраокулярной коррекции и добиться более высокого функционального эффекта. На съезде подчеркнуты значение контактной коррекции, существенное влияние ее на улучшение зрения при некоторых его дефектах. Разработана новая технология изготовления контактных линз. Более широкое применение находят мягкие линзы. Контактные линзы стали различаться как депо для равномерного введения в глаз различных лекарственных веществ, а также для фиксации роговичного трансплантата при пересадке роговицы.

Ряд докладов был посвящен новым методам лабораторной диагностики и медикаментозной терапии офтальмогерпеса, аденовирусных заболеваний глаз, эпидемического геморра-

гического конъюнктивита. Предложена новая лекарственная форма — растворимые глазные лекарственные пленки (ГЛП) с противовирусными средствами, обеспечивающие удлинение эффекта и более точное дозирование действия препаратов. Расширился арсенал методов объективной диагностики и комплексного лечения опухолей органа зрения. Внедряются в практику операции удаления новообразований с сохранением глазного яблока. В принятых съездом рекомендациях выделены основные направления дальнейших исследований по всем рассмотренным проблемам офтальмологии.

Э. Аветисов.

СЕЛЬСКОЕ ХОЗЯЙСТВО

ДОСТИЖЕНИЯ СЕЛЬСКОХОЗЯЙСТВЕННОЙ НАУКИ в 1979 г.

Инфракрасный обогрев молодняка сельскохозяйственных животных. Рекомендации разработаны Всесоюзным н.-и. ин-том электрификации с. х-ва с использованием материалов др. н.-и. учреждений. Инфракрасный обогрев предохраняет животных от переохлаждения и усиливает биологические процессы в организме. При облучении в оптимальных режимах в организме повышаются количество лейкоцитов и фагоцитарная активность лейкоцитов, их агрессивность, титр нормальных агглютининов, что положительно влияет на естественную резистентность. При прерывистом режиме работ инфракрасных излучателей попеременное воздействие на животных высоких и низких температур подтверждает их сосудистую систему своеобразной тренировке и таким образом закаливает их организм. Все это улучшает сохранность молодняка, его развитие, увеличивает приросты.

Применение водного аммиака на сенокосах и пастбищах. Технологию применения водного аммиака на сенокосах и пастбищах разработана во Всесоюзном н.-и. ин-те кормов и в Центральной экспериментальной конструкторско-технологической лаборатории применения жидкого аммиака и др. жидких удобрений в с. х-ве (ЦЭЛАЖ). Удобрение лугов водным аммиаком дает возможность вносить высокие нормы азотных удобрений, т. к. в почве аммиак малоподвижен и используется растениями постепенно. Водный аммиак в качестве азотного удобрения значительно повышает продуктивность сенокосов и пастбищ, улучшает качество сена и пастбищного корма. Так, в среднем за 3 года при внесении 80 кг/га азота (в форме аммиака) на сенокосе длительное пользование с бешмын дерново-подзолистыми почвами урожайность сена увеличилась с 27 до 57 ц с 1 га, т. е. дополнительно на 1 кг азота удобрений получено по 37,5 кг сена. Содержание сырого протеина в сене повысилось с 8,1 до 12,4%. Урожайность сеного злакового пастбища в условиях естественного ужатения при внесении 200 кг/га азота (в форме аммиака) возросла с 49 до 76 ц с 1 га (в пересчете на сухое в-во травы). В корме увеличилось содержание сырого протеина с 15,8 до 21,2%, картофеля — с 27,9 до 41,8 мг%. Продуктивность орошаемого пастбища при внесении 240 кг/га азота (в форме аммиака) повысилась в 2,4 раза.

Выращивание запрограммированных урожаев зерна кукурузы на орошаемых землях. Метод разработан во Всесоюзном н.-и. ин-те кукурузы. Основан на правильном учете и регулировании факторов, определяющих уровень урожайности растения. Выращивание запрограммированных урожаев состоит из следующих этапов: определение величины предельно возможного урожая культуры для какого-либо района, зоны; разработка научно обоснованной технологии возделывания культуры применительно к водно-физическим и агрохимическим свойствам почвы каждого поля севооборота; систематический контроль за четким выполнением заданной программы, а также условиями роста и развития растений в период вегетации путем проведения экспресс-анализов растительных и почвенных проб.

В 1976—77 гг. запрограммированные урожаи зерна кукурузы (80—100 ц с 1 га) выращивали в совхозах им. 25 съезда КПСС и «Перемога» Днепропетровской обл. на площади 90—100 га в каждом, используя существующую систему машин. Даже в крайне неблагоприятном для поливного земледелия 1976 г. урожайность зерна кукурузы в совхозах составила 82,2—94,8 ц с 1 га, что в два с лишним раза выше полученного в предыдущие годы. В 1977 г. она составила 100,5—101,4 ц с 1 га. Были улучшены и экономические показатели выращивания кукурузы. Затраты труда на 1 ц

зерна в среднем за 1976 и 1977 гг. в совхозе «Перемога» составили 0,65 чел. ч, в совхозе им. 25 съезда КПСС — 0,49 чел.-ч; себестоимость 1 ц зерна была соответственно 3 и 2,84 руб. (в предыдущие годы 6,75 и 5,98 руб.).

Для выращивания высоких запрограммированных урожаев кукурузы пригодны гибриды интенсивного типа, обладающие большими потенциальными возможностями повышения продуктивности: среднеспозные Краснодарский ПГ 303 ТВ, Днепровский ПГ 50, позднеспозные — Таврия ТВ, Новинка. В опытах Всесоюзного н.-и. ин-та кукурузы простой межлинейный гибрид Днепровский ПГ 50 обесценивал урожай зерна 91,4—123,2 ц с 1 га.

Профилактика инфекционного ринотрахеита крупного рогатого скота. Всесоюзным ин-том экспериментальной ветеринарии создана, изучена и испытана в производственных условиях сухая вирусвакцина против инфекционного ринотрахеита крупного рогатого скота. Вакцина является высокоиммуногенным препаратом, надежно защищающим вакцинированных животных от заражения полемым вирусом в течение года. Введение вакцины подкожно, внутримышечно и под слизистую оболочку носа вызывает у животных незаметную или слабую реакцию, не отражается на их общем состоянии.

Лиофильно высушенная вакцина сохраняет иммуногенные свойства в процессе хранения при 4—10 °С в течение года. Иммунизация животных в неблагополучных по инфекционному ринотрахеиту крупного рогатого скота х-вах обеспечивает снижение заболеваемости в среднем в 43 раза.

Ю. Черепанов.

СЕЛЬСКОХОЗЯЙСТВЕННЫЕ МАШИНЫ

В 1979 г. проводились гос. испытания 500 новых и модернизированных конструкций тракторов, машин и оборудования для с. х-ва. Ок. 300 машин рекомендованы к серийному производству и изготовлению опытных партиями для широкой проверки в условиях колхозов и совхозов.

Тракторы и почвообрабатывающие машины

Трактор гусеничный ДТ-75С, с.-х., класса тяги 30 кН (3 тс), предназначен для выполнения полевых с.-х. работ с гидрофицированными машинами и орудиями (глубокое безотвальное рыхление, пахота средних и тяжелых почв, плантажная вспашка, лущение стерни, боронование, предпосевная обработка, посев, культивация, снегозадержание и др.) в различных зонах, а также для транспортных работ. Унифицирован с тракторами ДТ-75 и ДТ-75М. На тракторе установлен дизельный двигатель СМД-66 мощностью 170 л. с., снабженный турбонаддувом с промежуточным охлаждением. Трактор имеет бесступенчатую гидромеханическую трансмиссию с использованием гидродинамического преобразователя крутящего момента, средоставляющего одноступенчатый комплексный блокируемый гидротрансформатор ДТ-400-35. Наличие последнего обеспечивает плавную кинематическую связь двигателя с трансмиссией и позволяет автоматически изменять скорость движения в зависимости от тягового сопротивления агрегируемой машины. Коробка передач имеет две рабочие скорости с диапазонами: от 0 до 16 км/ч и от 0 до 21,7 км/ч. Муфта сцепления 2-дисковая, сухая. Применены гидравлический механизм натяжения гусениц, 2-скоростной вал отбора мощности. Цельнометаллическая термостатизированная кабина смещена на 200 мм вправо от продольной оси трактора в целях улучшения обзорности поля с места водителя и оборудована воздухоохладителем и калориферным отоплением. Трактор агрегируется со всеми скоростными машинами и орудиями, входящими в комплект для тракторов ДТ-150 и Т-150К. Основные размеры (мм): колея 1330, длина 5310, ширина 1890, высота 2710, дорожный просвет 457. Масса 7400 кг. Рекомендован к серийному производству.

Плуг ПТН-3-40, предназначен для ярусной вспашки солонцовых почв и почв с обесструктуренным верхним слоем (при глубоком залегании гумусного горизонта) с удельным сопротивлением до 1,3 кг/см². Имеет 3-секционную сварную раму, на которой устанавливаются корпусы, черенковые ножи и опорные колеса с устройством для регулировки глубины обработки. Основные корпусы третьего слоя состоят из литой стойки, на которой крепятся делькс с накладкой, укороченный отвал и полевая доска. При пахоте может: оставлять верхний слой почвы на поверхности, для чего применяют корпусы первого и третьего слоев с укороченными отвалами, которые перемешивают нижележащий солонцо-

вый слой и карбонатный горизонт на глубину до 40 см, оставляя их в борозде; заделывать верхний обесструктуренный слой на глубину 40 см, для чего применяют корпусы первого слоя с удлиненными отвалами. Снабжен автоматическим сцепным устройством.

Ширина захвата 120 см, глубина обработки 40 см, рабочая скорость 7,4 и транспортная до 12 км/ч, производительность 0,9 га/ч. Масса 1645 кг. Агрегируется с тракторами классов тяги 30 кН и 50 кН. Рекомендован к серийному производству.

Культиватор-растениепитатель КОР-4,2, предназначен для обработки овощных культур на ровной поверхности и грядах. Междурядья 45, 60, 70, 50+90, 8+62, 60+120 см (модификация КОР-4,2-01 на трех грядах по 1, 2 и 3-строчной схемат с междурядьями соответственно 140, 50+90 и 32+32+76 см). Снабжается набором рабочих органов и приспособлений: полковыми лапами для рыхления почвы и подрезания сорняков, долотообразными лапами для глубокого рыхления, лапами-отвалычками для окуливания растений и уничтожения сорняков; окучники для уничтожения сорняков и восстановления профиля гребней и борозд и подкормки минеральными удобрениями. Ширина захвата 4,2 м, рабочая скорость до 9 км/час, производительность 3,8 га/ч, масса 1030 и 1130 кг. Агрегируется с тракторами класса тяги 14 кН с помощью автоцепки. Обслуживается трактористом. Рекомендован к серийному производству.

Мотыга вращающаяся МВХ-5,4, секционная, предназначена для рыхления почвенной корки, образующейся на посевах хлопчатника, посеянного 4 и 8-рядными сеялками с междурядьями 60 см и 4—6-рядными сеялками с междурядьями 90 см. Имеет скомпанованные в секции рабочие органы-звездочки, которые при перекатывании по почве острыми концами проникают на глубину 2—8 см и разрушают корку. Ширина захвата 2,4—3,4 м, рабочая скорость до 9 км/ч, производительность до 4,8 га/ч. Агрегируется с тракторами хлопковой модификации классов тяги 9 и 14 кН. Обслуживается трактористом. Принята к серийному производству.

Машины и оборудование для внесения удобрений и химической защиты растений

Установка тукосмесительная УТС-30, предназначена для приготовления 2- или 3-компонентных смесей и одновременной загрузки их в кузове транспортных средств или машин для внесения удобрений в почву (КСА-3 и др.). Состоит из двух бункеров емкостью каждый по 4 т, дозирующего устройства, двухвального лопастного смесителя, электропривода и пульта управления. Производительность 60 т/ч, мощность двигателей 15 кВт. Размеры (мм): длина 7010, ширина 2600, высота 2180. Масса 3300 кг. Обслуживается одним рабочим. Рекомендована к серийному производству.

Машина ПРТ-10, прицепная, предназначена для поверхностного внесения органических удобрений. Может использоваться в качестве транспортного средства; грузы выгружаются назад с помощью транспортера в кузове при снятых рабочих органах. Имеет раму, кузов с продольным транспортером во всю его ширину и длину, разбрасывающий аппарат барабанного типа, ходовую часть на пневматических шинах, снабженную колодочными пневматическими тормозами, управляемыми с места тракториста. Привод рабочих органов от вала отбора мощности трактора. Ширина захвата 6—7 м, грузоподъемность 10 т, рабочая скорость 10 км/час, производительность 60 т/ч. Доза внесения удобрений регулируется изменением скорости движения транспортера в кузове. Агрегируется с тракторами Т-150К класса тяги 30 кН. Обслуживается трактористом. Принята к серийному производству.

Опрыскиватель универсальный малообъемный ОУМ-4, навесной, предназначен для химической борьбы с вредителями и болезнями виноградарства, молодых садов и полевых культур. Обеспечивает мелкокапельное однородное распыление жидкости при снижении ее расхода (до 50% от нормы). Имеет 2 мощных осевых вентилятора, резервуар для раствора емкостью 400 л. Агрегируется с тракторами классов тяги 30 кН (Т-74), 20 кН (Т-54В) и 14 кН («Беларусь»). Ширина захвата: в виноградниках с междурядьями 2 и 2,5 м — соответственно 6 и 4 ряда, в садах — 2 полуряда, на полевых культурах — 24 м. Рабочая скорость 9 км/ч. Обслуживается трактористом. Принят к серийному

производство, выпуск осваивает объединение «Львовимсельмаш».

Опрыскиватель ОЗГ-120А, предназначен для борьбы с вредителями и болезнями, а также для внекорневой подкормки жидкими удобрениями сельскохозяйственных культур, возделываемых в защищенном грунте. Может использоваться для дезинфекции теплиц и других помещений. Имеет: раму с ходовыми колесами, бак, насос с пультом управления, четыре барабана для намотки шлангов, по которым подается обрабатываемая жидкость к местам обработки, два брандспойта. Производительность 1320 м² обрабатываемого помещения в час. Принят к серийному произ-ву.

Агрегат АПЖ-12 приготовления рабочих жидкостей для борьбы с вредителями и болезнями растений и сорняками. Применяется для заполнения рабочими жидкостями опрыскивателей, заправочных средств и летательных аппаратов. Имеет: вакуумную систему, включающую струйный насос, для забор сыпучих и жидких адювантов из тары и загрузки их в баки (емкостью 3,2 м³, 0,56 м³ и 0,11 м³). Производительность насоса 1000 л/мин; агрегата на приготовлении 1%-ного раствора бордоской жидкости — не менее 12 м³/ч, на заправке летательных аппаратов — 600 л/мин. Масса 2200 кг. Агрегат монтирован на одноосном колесном ходу, снабженном гидротормозами, имеет световые сигнальные устройства. Рекомендован к серийному производству.

Машины для уборки зерновых культур

Комбайн зерноуборочный самоходный СКД-5М «Сибиряк», модернизированный, предназначен для уборки зерновых, зернобобовых и крупяных культур в районах Сибири, Дальнего Востока, Казахстана. Имеет две модификации: повышенной проходимости — для Нечерноземной зоны РСФСР и СКД-5М — рисоуборочный. Снабжен 2-барабанным молотильным аппаратом бильного типа. На комбайне установлен дизельный двигатель СМД-18К мощностью 120 л. с. с топливным баком увеличенной емкости, обеспечивающим работу без дозаправки в течение смены. Комбайн комплектуется жатками с шириной захвата 4,1; 3 и 6 м. По сравнению с комбайном СКД-3 в СКД-5М и его модификациях увеличены ширина молотилки до 1200 мм и емкость зернового бункера до 4,5 м³, повышена производительность элеваторов, зернового и колосового щетков. Для уборки хлебов в зонах повышенного увлажнения комбайн СКД-5М оснащен гидравлическим управлением выноса мотвила и пружинными пальцами граблин. Холодовая часть, жатка с наклонной камерой и копилка унифицированы с комбайном СК-5 «Нива». Скорости 1—18,7 км/ч, производительность 8,4 т/ч. Размеры (мм): длина 1500, ширина 6500 и высота 3800. Масса с копнителем 8300 кг. Обслуживается комбайнером. Комбайн СКД-5М и его модификации приняты к серийному производству, выпуск осваивает Красноярский комбайновый завод.

Приставка ПКП-4 к зерноуборочным комбайнам СК-5 «Нива» и СК-6 «Колос», предназначена для уборки кукурузы полной спелости, обмола пачатков на зерно с одновременным сбором и измельчением листостебельной массы. Смонтирована на раме с ручевой жаткой, фронтально навешивается на комбайн, снабжена режущим аппаратом роторного типа, четырьмя початкоотделяющими аппаратами, шеками для початков и стеблей. Имеет наклонную камеру с битерами, измельчитель листостебельной массы барабанного типа, силосопровод и приводное устройство от комбайна. Ширина захвата 2,8 м, рабочая скорость до 9 км/ч, производительность 1,4—2,0 га/ч. Обслуживается комбайнером. Принята к серийному производству, выпуск осваивает Херсонский комбайновый завод.

Машины для уборки сахарной свеклы

Свеклопогрузчик-очиститель СПС-4,2, самоходный, предназначен для погрузки в транспортные средства корней сахарной свеклы и др. корнеплодов из полевых куч и кагатов с одновременной доочисткой их от земли и растительных остатков. Погрузочная часть состоит из шасси, питателя с устройством для рассредоточения корней, к-рое обеспечивает равномерную загрузку шекового очистителя, обладающего хорошей очистительной способностью. Агрегируется с трактором класса тяги 14 кН — МТЗ-80/82 «Беларусь», снабженным гидравлическим ходоуменьшителем, обеспечивающим скорости от 0,05 до 0,74 км/ч. У трактора снимают ведущие колеса и передний мост, механизмом зад-

ней навески ставят на раму погрузчика, улучшая этим сцепные качества машины. Ширина захвата 4,2 м, транспортная скорость до 18 км/ч, максимальная высота погрузки 3,5 м, производительность 200 т/ч. Масса (без трактора) 7730 кг. Обслуживается трактористом-оператором. Принят к серийному производству, выпуск организован Днепротетровским комбайновым заводом.

Машины и оборудование для животноводства и кормопроизводства

Установки доильные модернизированные и автоматизированные, предназначены для машинного доения коров на крупных фермах и молочных комплексах при привязном и беспривязном содержании животных. Установки УДТ-8 «Тандем» и УДЕ-8А «Елочка» модернизированные имеют усовершенствованную систему кормораздачи, обеспечивающую выдачу концентрированного корма молотого и в гранулах, более точный шековый дозатор, систему подогрева моющего раствора с дозаторами моющей и дезинфицирующей жидкостей. Пульсатор доильного аппарата с заданным числом пульсаций. Воздухоразделители изготовлены из высококачественного стекла, что облегчает визуальный контроль за поступлением молока и промывкой системы. Число доильных станков в установке УДТ-8 увеличено до 8. Автоматизированные установки УДА-8 «Тандем» и УДА-16 «Елочка» имеют 8 и 16 станков. Оборудованы доильными аппаратами, выполняющими машинный додой коров. Доильные стаканы автоматически снимаются с сосков вымени по окончании доения, аппарат выводится из-под животного. Доильный аппарат имеет манипулятор и блок управления доением, работающий от вакуумной системы установки.

	Модернизированные		Автоматизированные	
	УДТ-8	УДЕ-8А	УДА-8	УДА-16
Производительность установок, число коров, выдаваемых в час	73	85	62	72
Число дояров, обслуживающих установку	2	2	1	1
Погодовые коров, обслуживаемых установкой	200—450	200—400	400—600	

Завод «Кургансельмаш» выпускает модернизированные установки и осваивает выпуск автоматизированных установок.

Раздатчик-смеситель кормов РСН-10, предназначен для приема в заданных дозах концентрированных кормов, измельченного сена, сенажа, силоса, гранул, смешивания их, транспортировки и раздачи получаемых кормосмесей в кормушки на фермах и откормочных площадках крупного рогатого скота. Имеет кузов емкостью 10 м³ и смесительный аппарат. Смонтирован на колесном ходу грузоподъемностью 4 т, агрегируется с тракторами класса тяги 14 кН МТЗ-80/82 «Беларусь». Производительность 120 т/ч. Принят к серийному производству.

Грабли поперечные П12-14А, полунавесные, предназначены для сгребания в валки произвольной или свескопенной травы, а также сена, соломы и камыша на ровной поверхности и на склонах крутизной до 20°. Имеют четыре секции с грабельными зубьями, шарнирно-соединенные между собой и складывающиеся при транспортировке, что обеспечивает при работе лучшее копирование микрорельефа; гидравлический привод автоматов, позволяющий их агрегатирование с любыми колесными тракторами; автоматическое сцепное устройство. Места трения в ходовых колесах снабжены подшипниками скольжения, работающими без смазки. Ширина захвата 14 м, скорости: рабочая до 9 км/ч, транспортная до 20, производительность 12,6 га/ч. Масса 1250 кг. Обслуживаются трактористом. Приняты к серийному производству, выпуск осваивает завод «Соль-Илецккорммаш».

Оборудование ОНК-3, предназначено для накопления травяной муки, гранул и брикетов в пунктах их производства и последующего транспортирования к местам потребления. Имеет поворотную трубу, четыре резервуара общей емкостью 160 м³ для хранения продукции, систему самотечных труб с электроприводами, шкаф электроуправления.

Производительность при загрузке резервуаров 10 т/ч, при выгрузке 38 т/ч. Принято к серийному производству.

В. Лоловой.

НОВЫЕ СОРТА И ГИБРИДЫ СЕЛЬСКОХОЗЯЙСТВЕННЫХ КУЛЬТУР

На основе результатов гос. испытания Советы Министров союзных республик впервые районировали с 1979 г. 188 сортов и гибридов зерновых, кормовых, технических, овощных и плодово-ягодных культур. Одновременно расширено районирование лучших сортов, внедрение которых начато в предшествующие годы. Ниже приводятся сведения о некоторых новых сортах отечественной селекции основных с.-х. культур.

Озимая пшеница. Одесская 66 — Всесоюзного селекционно-генетического ин-та; разновидность эритроспермум, среднеранний, зимостойкость средняя; технологические качества хорошие: содержание протеина 14,5—16,7%, сырой клейковины 32,5—38,6%, объем хлеба из 100 г муки 950—1010 мл; районирован в Кировоградской обл.; урожайность (1975—77 гг.) на сортоучастках области 23,6—75,8 ц с 1 га, в колхозе «Украина» Гайворонского р-на — 61,5 ц с 1 га (1976 г.), превышение над стандартом 21,6 ц с 1 га, максимальная урожайность на Ульяновском сортоучастке — 94,4 ц с 1 га (1978 г.). Херсонская 153 — Укр. н.-и. ин-та орнаментного земледелия; разновидность эритроспермум, среднеспелый, зимостойкость средняя; технологические качества вполне удовлетворительные: содержание протеина 14,3%, сырой клейковины 32,4%, объем хлеба из 100 г муки 850 мл; районирован для поливных земель Херсонской обл.; урожайность (1976—77 гг.) на сортоучастках области при орошении 72,2 ц с 1 га, в совхозе «Лиманский» Белоозерского р-на — 57,9 ц с 1 га, что превосходит стандарт на 10,6 ц с 1 га, в совхозе им. Латышских стрелков Щорунинского р-на соответственно 60,7 ц с 1 га и 17,7 ц с 1 га, максимальная урожайность на Каховском сортоучастке — 81,7 ц с 1 га (1976 г.). Белоцерковская 177 — Белоцерковской опытно-селекционной станции Всесоюзного н.-и. ин-та сахарной свеклы; разновидность эритроспермум, среднеранний, зимостойкость выше средней; невосприимчив к бурой ржавчине, корневым гнилям, шведской мухе; технологические качества хорошие; районирован в Закарпатской обл.; урожайность (1975—77 гг.) на сортоучастках области 60,1—75,2 ц с 1 га, в колхозе им. Ленина Мукачевского р-на — 43,4 ц с 1 га, превышение над стандартом 8,6 ц с 1 га, максимальная урожайность на Мукачевском госсортоучастке — 82,6 ц с 1 га (1976 г.). Гурганская 1 — Ин-та генетики и селекции АН Азерб. ССР; разновидность эритроспермум, зимостойкость ниже средней; слабо восприимчив к желтой ржавчине и твердой головне; хлебопекарные качества хорошие; районирован в Азерб. ССР; урожайность (1975—77 гг.) на сортоучастках республики 39,5 ц с 1 га. Полударликовская 49 — Краснодарского н.-и. ин-та с. х-ва; разновидность лютеценс, среднеранний, зимостойкость средняя, стебель короткий (80 см); слабо восприимчив к бурой ржавчине и мучнистой росе; технологические качества хорошие: содержание протеина 12,9%, сырой клейковины 28,3%, объем хлеба из 100 г муки 970 мл; районирован в Запорожской обл.; урожайность на сортоучастках при орошении 74,6 ц с 1 га, в колхозе им. Ильича Запорожского р-на — 50,5 ц с 1 га, максимальная урожайность на Верхне-Хортицком сортоучастке — 81,4 ц с 1 га (1977 г.). Эритроспермум 80 — Кирг. н.-и. ин-та земледелия; скороспелый, зимостойкость ниже средней; технологические качества зерна хорошие; районирован в Ошской обл., урожайность на сортоучастках 58,7 ц с 1 га, в колхозе им. 21-го Партсъезда — 49,5 ц с 1 га, что на 4,6 ц с 1 га больше стандарта.

Озимая рожь. Чуплан — Башк. н.-и. ин-та с. х-ва; первый в СССР короткостебельный сорт ржи, разновидность вильгаре, среднеспелый, высокозимостойкий, устойчивый к полеганию; районирован в Башк. АССР; на 12 сортоучастках Башкирии превышение над стандартами от 1,3 до 12,5 ц с 1 га (1976—77 гг.), урожайность в шести х-вах от 20,0 до 36,7 ц с 1 га, что на 1,0—9,2 ц с 1 га превосходит стандарт, наивысшая урожайность на Зубово-Полянском сортоучастке Мордовской АССР — 68,5 ц с 1 га (1978 г.).

Озимая тритикале (новая зерновая и кормовая культура). Первый районированный в СССР сорт Амфилоид 206 — Укр. н.-и. ин-та растениеводства, селекции и генетики; разновидность эритроальбум, среднеспелый, зимостойкость выше средней; невосприимчив к мучнистой росе, бурой ржавчине, полосатой мозаике и твердой головне;

зерно крупное (масса 1000 зерен 42,7—48,0 г, на 5,8—9,0 г выше, чем у Краснодарской 39), хлебопекарные качества удовлетворительные, содержание белка в зерне 15,5—18,0%, на 1,3—3,0% выше стандарта; районирован в Ворошиловградской обл.; урожайность (1975—77 гг.) на сортоучастках при посеве по чистому пару 49,8—54,5 ц с 1 га, что превышает урожайность озимой пшеницы Краснодарская 39 на 2,6—7,5 ц с 1 га, в совхозе Донецкий Славяносербского р-на — 40 ц с 1 га (1977 г.), что на 13,1 ц с 1 га больше, чем дала озимая пшеница Северодонская.

Озимый ячмень. Завет 3 — Краснодарского н.-и. ин-та с. х-ва; разновидность параллелем, среднеспелый; районирован в Кабардино-Балкарской АССР и Краснодарском крае; урожайность на сортоучастках 45,0—63,4 ц с 1 га, в колхозе им. Крупской Усть-Лабинского р-на Краснодарского края — 46,9 ц с 1 га, что на 4,3 ц с 1 га выше стандарта, наивысшая урожайность на Кавказском сортоучастке края — 75,0 ц с 1 га (1978 г.) и Кизлярском сортоучастке Дагестанской АССР — 82,9 ц с 1 га (1979 г.). Змирн — Всесоюзного селекционно-генетического ин-та; разновидность параллелем, раннеспелый; районирован в Одесской и Херсонской обл.; урожайность (1975—77 гг.) на сортоучастках 32—55 ц с 1 га, максимальная на Березовском сортоучастке Одесской обл. — 72,6 ц с 1 га (1979 г.).

Яровая мягкая пшеница. Безенчукская 129 — Куйбышевского п.-и. ин-та с. х-ва; разновидность лютеценс, среднеспелый; технологические качества зерна хорошие: содержание протеина 16,4%, сырой клейковины — 38,8%; районирован в Куйбышевской обл.; урожайность (1977 г.) в производственном испытании 17,2—34,3 ц с 1 га, что выше стандарта на 2,2—3,2 ц с 1 га. Шадринская — Шадринской с.-х. опытной станции и Курганского п.-и. ин-та зернового хозяйства; разновидность лютеценс, среднеспелый; технологические качества хорошие: содержание протеина 15,5—16,4%, сырой клейковины 34,4—36,1%; районирован в Курганской обл.; урожайность (1976—77 гг.) на сортоучастках 28,6—42,8 ц с 1 га, в четырех х-вах области — 15—25,5 ц с 1 га, что превышает стандарт на 1,6—4,9 ц с 1 га, максимальная урожайность на Шадринском сортоучастке — 52,6 ц с 1 га (1978 г.). Кутуловская — Кинельской гос. селекционной станции; разновидность лютеценс, среднеспелый, засухоустойчивый; технологические качества зерна, полученного с орошаемых земель, хорошие: содержание протеина 14,0—14,2%, сырой клейковины — 32,6—32,8%; районирован в Куйбышевской обл. как богаре и при орошении; урожайность (1976—77 гг.) на сортоучастках 27,7—47,1 ц с 1 га, в трех х-вах (в богарных условиях) — 16,6—34,5 ц с 1 га, что выше стандарта на 2,1—7,4 ц с 1 га (1977 г.), максимальная урожайность на Шпонском сортоучастке — 60,8 ц с 1 га (1978 г.). Омская 9 — Сибирского н.-и. ин-та с. х-ва; разновидность лютеценс, среднепоздний; технологические качества хорошие: содержание протеина 16,1%, сырой клейковины — 36,9%; районирован в Омской обл.; урожайность (1975—1977 гг.) на сортоучастках 16,1—31,3 ц с 1 га, что превышает стандарты на 4,5—7,5 ц с 1 га, высокая урожайность отмечена на Москаленском сортоучастке области — 46 ц с 1 га. Среднеуральская — Красноуфимской гос. селекционной станции; разновидность мильтурум, среднеранний; технологические качества удовлетворительные: содержание протеина 14,6—17,4%, сырой клейковины — 33,0—39,1%; районирован в Свердловской обл.; урожайность (1975—77 гг.) на сортоучастках 22,1—39,7 ц с 1 га, в четырех х-вах — 20,4—31,2 ц с 1 га, что превышает стандарт на 2,0—4,9 ц с 1 га, наивысшая урожайность на Чернушинском сортоучастке Пермской обл. — 56,2 ц с 1 га (1978 г.). Лютеценс 57 — Карабалыкской гос. с.-х. станции; среднеспелый; технологические качества отличные; районирован в Новосибирской обл.; урожайность на сортоучастках 12,8—38,0 ц с 1 га, что превышает стандарт на 2,2—2,8 ц с 1 га, на Новосибирском сортоучастке — 49,6 ц с 1 га (1976 г.).

Яровая твердая пшеница. Алмаз — Сибирского н.-и. ин-та с. х-ва; разновидность леукурум, среднеспелый; макаронные качества хорошие; районирован в Омской обл.; урожайность (1976—77 гг.) на сортоучастках 14,8—36,7 ц с 1 га, что превосходит стандарт на 1—4,5 ц с 1 га, на Русско-Полянском сортоучастке Омской обл. — 43 ц с 1 га (1977 г.), на Шадринском Курганской обл. — 51,9 ц с 1 га (1978 г.).

Яровой ячмень. Гингариный — Литовского н.-и. ин-та земледелия; разновидность эрктум, среднеспелый;

районирован в Литовской ССР; урожайность (1974—77 гг.) на сортоучастках 44—61 ц с 1 га, на Пакройской сортоучастке — 64,8 ц с 1 га (1978 г.). Днепропетровский 20 — Всесоюзного н.-и. ин-та кукурузы; разнообразность нутанс, среднеспелый; районирован в Ульяновской обл.; урожайность (1974—77 гг.) на сортоучастках 31,4—43,9 ц с 1 га, что превышает стандарт на 3,5—7,7 ц с 1 га, максимальная на Чердаклинском сортоучастке области — 63,2 ц с 1 га (1976 г.). Носовский 9 — Черниговской гос. с.-х. станции; разнообразность нутанс, среднеспелый; крупные качества хорошие; районирован в Черниговской обл.; урожайность (1976—77 гг.) на сортоучастках 46,7—55,4 ц с 1 га, в трех х-вах — 30,8—39,3 ц с 1 га, что выше стандарта на 1,8—8,0 ц с 1 га (1977 г.). Харьковский 67 — Укр. н.-и. ин-та растениеводства, селекции и генетики; разнообразность нутанс, среднеранний; крупные качества хорошие; районирован в Волгоградской обл.; урожайность (1975—77 гг.) на сортоучастках 19—32 ц с 1 га, в совхозе «Серебряковский» Михайловского р-на — 20,6 ц с 1 га, что выше стандарта на 2,7 ц с 1 га (1977 г.), высокая урожайность на Михайловском сортоучастке — 51,9 ц с 1 га (1976 г.). Рассвет — Красноярского н.-и. ин-та с. х-ва; разнообразность паллидум, среднеранний; крупные качества хорошие; районирован в Тувинской АССР; урожайность (1977 г.) в совхозе им. 25-го съезда КПСС Пий-Хемского р-на 15 ц с 1 га, что выше стандарта на 5 ц с 1 га. Цивильский — Чувашской республиканской гос. с.-х. станции; разнообразность нутанс, среднеспелый; крупные качества хорошие; районирован в Чувашской АССР; урожайность (1976—77 гг.) в трех х-вах 33,5—38,4 ц с 1 га, что превышает стандарт на 1,7—5,7 ц с 1 га.

Яровой овес. Белозерный — Сибирского н.-и. ин-та растениеводства и селекции в Уральской обл. ин-та с. х-ва; разнообразность мутика, среднеспелый, устойчив к полеганию; плечатость зерна 26—28%, содержание белка в крупе 14,5—15,8%; районирован в Новосибирской обл.; урожайность (1974—77 гг.) на сортоучастках 14—40,6 ц с 1 га, в шести х-вах — 14—25 ц с 1 га (1977 г.), что выше стандарта на 1,3—5,7 ц с 1 га, на Маслянинском сортоучастке области — 50,2 ц с 1 га (1978 г.). Горизонт — Лыговской опытно-селекционной станции Всесоюзного н.-и. ин-та сахарной свеклы; разнообразность мутика, среднепоздний, устойчив к полеганию; слабо поражается корнчатой ржавчиной и головней; плечатость зерна 24—28%, содержание белка в крупе 14,8—18,2%; районирован в Воронежской, Липецкой и Тульской обл.; урожайность (1975—77 гг.) на сортоучастках 31—56,5 ц с 1 га, что превышает стандарты на 2,0—12,4 ц с 1 га, наиболее высокая урожайность на Борисоглебском сортоучастке Воронежской обл. — 65,5 ц с 1 га (1978 г.) и Плавском Тульской обл. — 62 ц с 1 га (1976 г.). Руслан — Н.-и. ин-та с. х-ва центральных районов Нечерноземной зоны; разнообразность аура, среднеранний; плечатость зерна 23—27%, содержание белка в крупе 17,0—23,8%; районирован в Пермской обл. и Татарской АССР; урожайность (1974—77 гг.) на сортоучастках Пермской обл. 36—47 ц с 1 га, Татарской АССР — 25—40 ц с 1 га, в двух х-вах Татарской АССР — 29 и 30 ц с 1 га, превышение над стандартом 1 и 5 ц с 1 га, в совхозе «Верхнемуллинский» Пермской обл. — 34 ц с 1 га, что на 3 ц с 1 га выше стандарта (1976—77 гг.). Черкасский 1 — Верхняя опытно-селекционной станции Всесоюзного н.-и. ин-та сахарной свеклы; разнообразность мутика, среднеспелый; плечатость зерна 26—32%, содержание белка в крупе 14—15%; районирован в Ровенской обл.; урожайность (1975—77 гг.) на сортоучастках 39—40 ц с 1 га, что превышает стандарт на 4—9 ц с 1 га, высокий урожай на Лещинском сортоучастке — 71,3 ц с 1 га (1976 г.).

Кукуруза. Гибрид Воронежский С 47 Т В — Воронежской опытной станции Всесоюзного н.-и. ин-та кукурузы; сортолинейный, раннеспелый; районирован в Воронежской (на зерно и силос) и Липецкой (на силос) обл.; на Острожском сортоучастке Воронежской обл. в среднем за 5 лет (1973—77 гг.) превзошел стандарт по сбору зерна на 5,5 ц с 1 га. Краснодарский Д 229 Т В — Краснодарского н.-и. ин-та с. х-ва; двойной межлинейный, позднеспелый; районирован в Крымской и Херсонской обл.; урожайность зерна (1975—77 гг.) на двух орошаемых сортоучастках Крымской обл. 83,1 и 108,5 ц с 1 га, что выше стандарта на 14,7 и 23,7 ц с 1 га, на Каховском орошаемом сортоучастке Херсонской обл. соответственно 122 ц с 1 га и 30,8 ц с 1 га. Ставропольский П 1 М В — Ставропольской селекционно-опытной станции Всесоюзного

н.-и. ин-та кукурузы; простой межлинейный, среднеспелый; районирован в Ставропольском крае; урожайность зерна на сортоучастках 35,4—59,2 ц с 1 га, что превышает стандарт на 2,1—9,5 ц с 1 га. В И Р Д 431 Т В — Кубанской опытной станции Всесоюзного ин-та растениеводства; двойной межлинейный, позднеспелый; районирован в Дагестанской АССР; урожайность зерна на Хасавюртовском сортоучастке 65,6 ц с 1 га, что выше стандарта на 12,2 ц с 1 га.

Просо. Безенчукское 10 — Куйбышевского н.-и. ин-та с. х-ва; разнообразность сангвинум; плечатость зерна 16—18%, выход крупы 73—77%, содержание белка 15%; районирован в Куйбышевской обл.; урожайность (1975—77 гг.) на сортоучастках 18,8—30,6 ц с 1 га, что выше стандарта на 1—3,2 ц с 1 га.

Гречиха. Лада — Н.-и. ин-та земледелия и животноводства западных р-нов УССР и Каменец-Подольского с.-х. ин-та; разнообразность алята, позднеспелый; выход крупы 74—76%, содержание белка 15—16%; районирован в Киевской обл.; урожайность (1976—77 гг.) 17,4—18,8 ц с 1 га, что выше стандарта на 1 и 2,5 ц с 1 га, в производственном испытании в Масловском совхозе-техпункте — 11,8 ц с 1 га, превышение над стандартом 2,3 ц с 1 га (1977 г.).

Соя. Букуртия — Молд. н.-и. ин-та полевых культур; более скороспелый, чем стандарт; районирован в Николаевской обл. при орошении; урожайность (1976—1977 гг.) на сортоучастках 10,1—29,2 ц с 1 га, что выше стандартов на 4,5—13 ц с 1 га. В И И С 1 — Всероссийского н.-и. ин-та сои; позднеспелый; содержание жира 20,6—20,9%; районирован в Амурской обл.; урожайность (1973—77 гг.) на сортоучастках 22,4—23,6 ц с 1 га, что выше стандарта на 1,9—2,2 ц с 1 га. Зарница — Черновицкой, Кировоградской гос. с.-х. станций и Укр. н.-и. ин-та земледелия; более скороспелый, чем стандарт; содержание жира 21,9%; районирован в Черновицкой обл.; урожайность (1975—77 гг.) на сортоучастках 21,9 ц с 1 га, что превышает стандарт на 4,5 ц с 1 га.

Сахарная свекла. Веселоподольская односемьяная 29 — Веселоподольской опытно-селекционной станции Всесоюзного н.-и. ин-та сахарной свеклы и сахара; односемянность 92—94%, всхожесть семян 75—85%; районирован в Полтавской обл.; урожайность (1974—77 гг.) на сортоучастках 456—486 ц с 1 га, что выше стандарта на 15—26 ц с 1 га, сбор сахара соответственно на 2,5—7,8 ц с 1 га, содержание сахара на 0,3—0,5%. Белоцерковская односемьяная 34 — Белоцерковской селекционно-опытной станции Всесоюзного н.-и. ин-та сахарной свеклы; односемянность 100%, всхожесть семян 81—83%; районирован в Черниговской обл.; урожайность корней (1974—77 гг.) 440—465 ц с 1 га, что превышает стандарт на 26—29 ц с 1 га, по сбору сахара соответственно на 4,8—5,5 ц с 1 га. Рамонская односемьяная 32 — Всероссийского н.-и. ин-та сахарной свеклы и сахара; односемянность 89—92%, всхожесть семян 79—84%; районирован в Тульской обл.; урожайность (1976—77 гг.) на сортоучастках 336 ц с 1 га, сбор сахара 54,8 ц с 1 га, что выше стандарта соответственно на 17 ц с 1 га и 3,7 ц с 1 га. Ялтушковская односемьяная 30 — Ялтушковского селекционного пункта Всесоюзного н.-и. ин-та сахарной свеклы; односемянность 78—90%, всхожесть семян 80—85%; районирован в Киевской, Кировоградской, Николаевской, Одесской обл. и Ставропольском крае; по сахаристости корней превзошел стандарты на 0,2—0,5% (1975—77 гг.).

Томат. Нистру — Молд. н.-и. ин-та орошаемого земледелия и овощеводства; пригоден для однокорневой комбайновой уборки; районирован в Молд. ССР, Николаевской обл. и Хабаровском крае; урожайность в 1976 г. при производственной проверке в научно-производственном объединении «Днепр» 973 ц с 1 га, товарность 93%, в 1977 г. соответственно 514 ц с 1 га и 87%.

Картофель. Домодедовский — Н.-и. ин-та картофельного хозяйства; столовый, раннеспелый; устойчив к раку, фитофторозу, вирусным болезням, черной ножкой поражается слабо; содержание крахмала 12,4—13,7%, вкусовые качества удовлетворительные, лежкость в период зимнего хранения хорошая; районирован в Московской обл.; урожайность (1976—77 гг.) на сортоучастках 299—314 ц с 1 га, что выше стандарта на 95—127 ц с 1 га. К р а с н о п о л ь с к и й — Челябинской плодОВОЩНОЙ селекционной станции; столовый, среднеспелый; устойчив к раку; лежкость и вкусовые качества хорошие, содержание крах-

мала 13,3—14,4%; районирован в Челябинской обл.; урожайность (1976—77 гг.) на Магнитогорском орошаемом сортоучастке 410 ц с 1 га. С а д к о — белорусского н.-и. ли-та картофелеводства и плодОВОШЕводства; универсальный, среднеспоздний; вкусовые качества удовлетворительные и хорошие; районирован в Гомельской и Минской обл.; урожайность (1976—77 гг.) на Несвижском сортоучастке Минской обл. 364 ц с 1 га, что выше стандарта на 144 ц с 1 га. *М. Федин.*

ВСЕСОЮЗНЫЕ КОНФЕРЕНЦИИ, СОВЕЩАНИЯ, СИМПОЗИУМЫ, СЕМИНАРЫ

Семинар «Опыт выращивания сахарной свеклы без затрат ручного труда». Состоялся 26—28 февраля в Москве. Участвовало более 180 специалистов. Большое внимание уделено улучшению комплексной механизации свекловодства, а также закреплению за посевами сахарной свеклы механизированных звеньев и отрядов, что способствует значительному снижению затрат на выращивание и уборку этой культуры.

Семинар «Теория и современная практика гос. контроля качества препаратов, применяемых в животноводстве и ветеринарии». Состоялся 15—17 марта в г. Фрунзе. Участвовало более 100 специалистов. Обобщены результаты гос. надзора, гос. и ведомственного контроля за соблюдением требований стандартов и технических условий, обсуждены основные меры, обеспечивающие улучшение качества препаратов.

Совещание «Повышение качества проектирования и снижение стоимости с.-х. строительства». Состоялось 20—22 марта в Москве. Участвовало 350 специалистов Мин-ва с. х.-ва СССР. Рассмотрены вопросы повышения качества проектирования и снижения стоимости строительства с.-х. объектов, проектирования животноводческих и птицеводческих комплексов, тепличных комбинатов и предприятий по хранению и переработке с.-х. продукции и др. Приняты рекомендации.

Совещание «О мерах по дальнейшему совершенствованию племенного дела в животноводстве». Состоялось 27—28 марта в Москве. Участвовало ок. 780 специалистов. Рассмотрены меры по улучшению работы н.-и. учреждений в области племенного дела в животноводстве, вопросы использования современных методов генетики в селекции с.-х. животных, создания породных групп мясного скота, применения достижений науки и передовой практики для улучшения племенных и продуктивных качеств животных. Определены основные направления дальнейшей интенсификации животноводства и перевода его на промышленную основу.

Конференция «Задачи землеустроительных органов в условиях дальнейшего развития специализации и концентрации с. х.-ва». Состоялась 22—24 мая в Москве. Участвовало 525 специалистов. Обсуждены доклады о состоянии и проблемах развития землепользования и землеустройства в условиях специализации и концентрации с. х.-ва, одобрены рекомендации по дальнейшему повышению эффективности с.-х. использования и охраны земель.

Семинар молодых ученых и специалистов по актуальным вопросам химизации с. х.-ва. Состоялся 26 мая — 3 июня в Минске. Участвовало более 150 специалистов. Основное внимание участников семинара было сосредоточено на вопросах использования органич. и минеральных удобрений, мелиорации кислых и засоленных почв, превращения элементов минерального питания в почве и растениях и повышения эффективности удобрений и пестицидов, влияющих на качество с.-х. продукции.

Совещание «Организация разведения и гибридизации свиней в условиях производства свинины на пром. основе». Состоялось 28—30 мая в Гатчине (Ленингр. обл.). Участвовало 175 специалистов. Обсуждены возможности повышения продуктивных качеств свиней в условиях промышленной технологии, необходимость широкого внедрения гибридизации в свиноводстве, приняты рекомендации.

Конференция «Достижения науки в области повышения продуктивности с.-х. птицы и улучшения качества птицепродуктов». Проходила 19—21 июня в Одессе. Участвовало 380 специалистов. Рассмотрены результаты научных исследований и производств. опытов, направленных на повышение продуктивности птицы, улучшение качества продукции, обсуждены методы раннего прогнозирования продуктивности, прогнозирования и закрепления эффекта

гетерозиса при скрещивании, искусственном осеменении и хранении спермы птицы в течение длительного времени.

Конференция «Научные основы повышения эффективности удобрений в различных зонах страны на 11-ю пятилетку». Состоялась 12—14 ноября в Москве. Участвовало 352 специалиста. Отмечена роль агрохимической науки СССР в успешном выполнении программы развития с. х.-ва, намеченной решениями 25-го съезда КПСС, определены пути дальнейшего повышения эффективности использования удобрений.

Семинар «О мерах по улучшению селекции и семеноводства картофеля». Состоялся 26—28 ноября в Москве. Участвовало более 100 специалистов. Обсуждены вопросы: улучшение семеноводства картофеля в стране, основные новые системы семеноводства и переход колхозов и совхозов на сортовые посевы картофеля высоких репродукций, а также опыт работы объединения «Белсемкартофель». Рассмотрены организационно-методические основы семеноводства картофеля, производства элитного картофеля на безвирусной основе и др.

Совещание по обсуждению проекта системы машин для комплексной механизации с.-х. производства на 1981—1990 г. Состоялось 28—30 ноября в Москве. Рассмотрены основные направления дальнейшего развития комплексной механизации и электрификации сельского, водного и лесного хозяйств, обсужден и одобрен проект системы машин для обработки почвы, возделывания и уборки с.-х. культур на 1981—90 гг.

Семинар по вопросам повышения эффективности и совершенствования планирования с.-х. производства. Проходил 19—21 декабря в Вильнюсе. Обсуждены и одобрены мероприятия по повышению рентабельности производства с.-х. продукции и росту эффективности отраслей с. х.-ва в колхозах, совхозах и межхозяйственных предприятиях (объединениях) в 1980 г.

Конференция «Генетические и физиологические основы селекции растений». Состоялась 19—23 декабря в Москве. Участвовало ок. 200 специалистов. Основные вопросы: новые принципы и методы селекции с.-х. культур, генетика и селекция количественных признаков продуктивности и качества урожая, гетерозис в селекции растений, физиологические аспекты теории и практики селекции растений, физиологич. модель сорта, селекция сортов на адаптивность и высокую урожайность, устойчивость к абиотич. факторам и генотип растений, применение методов культуры тканей в селекционных исследованиях, селекция растений на устойчивость к болезням и вредителям и др. неблагоприятным факторам. *Ю. Черешинюв.*

ФИЗИКА

Достижения физики элементарных частиц

В первой половине истекшего десятилетия в экспериментальной физике высоких энергий было сделано три важных открытия. Был обнаружен новый вид слабого взаимодействия элементарных частиц, который связан с так называемыми нейтральными токами (см. Ежегодник БСЭ, 1975 г., с. 589, ст. Нейтральные токи в слабых взаимодействиях). Была открыта серия тяжелых короткоживущих мезонных резонансов системы $\bar{c}\bar{c}$ (чармоний), состоящей из очарованного кварка \bar{c} и соответствующего ему антикварка \bar{c} (см. Ежегодник БСЭ 1977 г., с. 537, ст. Успехи физики элементарных частиц). Наконец, была обнаружена новая элементарная частица — тяжелый заряженный лептон, названный τ -лептоном (триптоном). В последующих экспериментах были получены детальные сведения о свойствах нейтральных токов и открытых частиц, а также найдены новые представители мира частиц, содержащих c -кварк (очарованные мезоны и очарованные мезонные резонансы).

Накопленные во всех этих исследованиях данные оказали существенное влияние на формирование современной картины микромира, которая основывается на двух теориях — схеме единого электромагнитного и слабого взаимодействий (модель Вайнберга — Салама; см. ниже ст. Единая теория электромагнитного и слабого взаимодействий) и квантовой хромодинамике (см. ниже одноименную ст.), все более успешно выступающей в роли последовательной теории сильного взаимодействия. Фундаментальными объектами в этих теориях являются частицы двух видов: лептоны — электрон, мюон и τ -лептон со своими незаряженными партнерами-нейтри-

по — истинно элементарные частицы, и «цветные» кварки — ненаблюдаемые составляющие, из которых построены сильно взаимодействующие частицы — адроны (барионы, мезоны и их резонансы).

В квантовой хромодинамике в основе сильного взаимодействия между адронами, а внутри их — между кварками, лежат силы, возникающие за счет обмена виртуальными безмассовыми нейтральными частицами — «цветными» глюонами (цвет по греч. хрома, отсюда термин — «квантовая хромодинамика»), которые испускаются и поглощаются двумя кварками, когда они находятся на малом расстоянии — порядка или меньше размера адрона (ок. 10^{-13} см). Слабые силы, обуславливающие взаимные превращения как кварков, так и лептонов, связаны в теории единого электрослабого взаимодействия (так после всеобщего признания называют модель Вайнберга — Салама) с обменом виртуальными тяжелыми частицами — промежуточными W^{\pm} и Z^0 -бозонами. Эти силы возникают при еще более тесном взаимодействии лептонов и кварков, отвечающем высоким энергиям и расстояниям $\lesssim 10^{-15}$ см; при малых энергиях слабое взаимодействие проявляется в радиоактивности ядер (β -распад) и в распадах барионов, мезонов и лептонов. Наконец, обычные электромагнитные силы между любыми заряженными частицами, описывающиеся квантовой электродинамикой, обусловлены обменом виртуальными фотонами. В теории единого электрослабого взаимодействия фотон является безмассовой нейтральной разновидностью промежуточных бозонов.

Реальные фотоны проявляют себя в атомной и ядерной физике как световые, рентгеновские и γ -кванты. В то же время реальные Z^0 и W^{\pm} -бозоны в опытах при энергиях существующих ускорителей элементарных частиц не образуются ни в каких процессах, так как обладают очень большими массами покоя (теория предсказывает для них значения $m_W \approx 80$ ГэВ и $m_Z \approx 90$ ГэВ). Что касается «цветных» кварков и глюонов, квантовая хромодинамика исходит из гипотезы принципиальной невозможности их наблюдения как реальных «цветных» частиц ввиду специфических свойств физического вакуума, приводящих к явлению их невылетания (т. наз. конфайнмент). В результате эти частицы остаются всегда во взаимосвязанных «обесцветенных» (или «белых») состояниях, которые в зависимости от своего кваркового состава реализуются в виде различных физических адронов, т. е. барионов и барионных резонансов (систем из трех кварков, «склсенных» за счет обмена глюонами) и мезонов и мезонных резонансов (систем типа кварк-антикварк, «склсенных» глюонами).

Принтерпретируем теперь на языке описанных выше представлений о микромире достижения экспериментальной физики элементарных частиц трех последних лет. Оказалось, основные свойства открытых новых частиц и явлений, вытекающих из теории, были подтверждены на опыте. В частности, полученное количественное согласие всех детальных характеристик нейтральных токов и данных по очарованным частицам с предсказаниями теории единого электрослабого взаимодействия послужило основой ее официального признания и присуждения ее авторам Ш. Глязюу, С. Вайнбергу и А. Саламу Нобелевской премии за 1979 г.

1. Вслед за открытием c -кварка и обнаружением очарованных D^+ - и D^0 -мезонов (и D^* -резонансов), состоящих из очарованного c -кварка и обычных антикварков \bar{u} и \bar{d} , были найдены очарованные «странные» объекты — F -мезон и F^* -резонанс, в состав которых входят c -кварк и рансез известный странный антикварк \bar{s} . Массы этих частиц оказались равны $m_F = 2,03$ (6) ГэВ и $m_{F^*} = 2,14$ (6) ГэВ. Первые экспериментальные оценки времени жизни очарованных мезонов показали, что они распадаются за времена $\sim 10^{-13}$ с. В недавних экспериментах по взаимодействию протонных и нейтринных пучков с ядрами, осуществленных с целью поисков случаев рождения новых частиц, были получены первые явные свидетельства образования очарованных барионных состояний Λ_c^+ и Σ_c^{++} с массами соответственно 2,26 и 2,42 ГэВ, отвечающих кварковому составу cuu и cuu . Итогом этих (и выполненных ранее) экспериментов было подтверждение современных представлений о кварковом строении адронов и о разбисии кваркового сектора теории единого электрослабого взаимодействия на два аналогичных по свойствам дублета — (u, d) и (c, s).

2. Экспериментальное изучение всевозможных распадов t -лептона позволило уточнить его массу ($m_t = 1782^{+3}$ МэВ)

и оценить время жизни ($< 2,3 \cdot 10^{-12}$ с); остальные его характеристики оказались такими же, как у мюона μ и электрона e . Стало ясно (хотя это и не до конца проверено на опыте), что t -лептон по своей внутренней специфике отличен и от мюона и от электрона, т. е. среди нейтрино ν у него также есть свой партнер — t -нейтрино (ν_t). Все это означает, что лептонный сектор теории единого электрослабого взаимодействия состоит по меньшей мере из трех дублетов заряженных лептонов и соответствующих им нейтрино — (ν_e, e), (ν_μ, μ) и (ν_t, t).

3. Симметрия, существовавшая до открытия t -лептона между двумя кварковыми дублетами и двумя лептонными дублетами, оказалась, таким образом, нарушенной. Для восстановления этой симметрии, имеющей в теории глубокий смысл, необходимо было введение еще одного дублета кварков. Впервые схема с шестью кварками рассматривалась японскими теоретиками М. Kobayasi и Т. Маскава еще в 1972 г. в связи с необходимостью объяснения теорией специфических распадов странных K^0 -мезонов, означающих нарушение в слабом взаимодействии так называемой комбинированной инвариантности. Кроме принципиальных теоретических соображений в пользу введения кварков нового типа, были надежды, что один из них (b -кварк) окажется необходимым для объяснения ряда аномальных явлений, наблюдавшихся ранее в нейтринных экспериментах в Фермиевской нац. ускорительной лаборатории (ФНАЛ, Батевия). Однако последние опыты, проведенные в ЦЕРНе (Женева) и во ФНАЛе, показали, что аномальных явлений нет, а имеющиеся нейтринные данные удовлетворительно описываются в рамках четырехкварковых представлений и не чувствительны к возможному присутствию новых кварков.

4. В июне 1977 г. объединенная группа американских физиков под руководством Л. Ледермана опубликовала результаты эксперимента на ускорителе в Батевии, в котором были обнаружены новые тяжелые нейтральные мезонные состояния, образовавшиеся при бомбардировке ядер платины протонами с энергией 400 ГэВ. Подобно тому как $c\bar{s}$ -состояния чармония J/ψ , ψ' и ψ'' распадаются на пары e^+e^- (или $\mu^+\mu^-$), эти новые мезонные резонансы Υ , Υ' и Υ'' (псион-частицы) распадались с испусканием пары $d\bar{d}$. Эксперименты на встречных e^+e^- -пучках на установке DORIS в Гамбурге весной 1978 г. подтвердили рождение Υ - и Υ' -резонансов.

К наст. времени частицы Υ и Υ' (а также, в меньшем числе, Υ'') наблюдались уже в нескольких лабораториях и в различных процессах, а основные их свойства изучены. Их массы равны $m_\Upsilon = 9,46$ (1) ГэВ, $m_{\Upsilon'} = 10,02$ (2) ГэВ и $m_{\Upsilon''} \approx 10,4$ ГэВ; время жизни Υ составляет ок. 10^{-20} с. (Современные значения масс и времени жизни состояний чармония таковы: $m_{J/\psi} = 3098$ МэВ, $m_{\psi'} = 3684$ МэВ, $m_{\psi''} = 3772$ МэВ, $\tau_{J/\psi} \sim 10^{-19}$ с.) Все данные о резонансах семейства Υ указывают на правильность их интерпретации как связанных состояний кварка b и его антикварка \bar{b} . Поскольку отвечающая b -кварку новая характеристика (квантовое число) получила название «красота» (или красота, английское beauty), $b\bar{b}$ -состояния типа Υ являются адронами со скрытой красотой.

По мере улучшения экспериментальных возможностей на ускорителях ожидается рождение и изучение свойств и др. адронов с b -кварком, в т. ч. «красивых» мезонов и барионов, а также образование и исследование пока еще не открытых (кроме Λ_c^+ и Σ_c^{++}) очарованных барионных состояний. За ними должны последовать частицы, в состав которых входит гипотетический t -кварк. Как показали эксперименты на вступающей в 1979 г. в строй установке со встречными e^+e^- -пучками PETRA (Гамбург), их следует искать в области масс выше 30 ГэВ, т. е. на ускорителях следующего поколения.

5. 1978—79 гг. принесли также первые убедительные свидетельства существования глюонов и сведения об их свойствах, подтверждающие представления квантовой хромодинамики. Еще результаты анализа вышеупомянутых нейтринных исследований в ЦЕРНе, а также данные по так называемым струйным событиям при образовании адронов в e^+e^- -аннигиляции дали информацию по этому поводу. В экспериментах последнего типа при суммарной энергии 15—30 ГэВ на установке PETRA летом 1979 г. были обнаружены специфические события с тремя адронными струями. В рамках квантовой хромодинамики характеристики этого

явления согласуются с ожидаемыми для процесса $e^+e^- \rightarrow \gamma \rightarrow q\bar{q}$, где q и \bar{q} — легкие кварк и антикварк, а $g \rightarrow$ глюоны, причем каждая из этих трех энергичных виртуальных частиц порождает целый пучок наблюдаемых на опыте адронов. Тем самым глюон и его свойства стали предметом экспериментального исследования.

Лит.: Flügge G., Heavy leptons, в кн.: International conference of high-energy physics, Geneva, [1980], v. 1, p. 259; Davier M., e^+e^- -physics: heavy quark spectroscopy, там же, p. 191. И. Цукерман.

Единая теория электромагнитного и слабого взаимодействий

В 1979 г. Ш. Глэшоу, С. Вайнберг (США) и пакистанский физик А. Салам удостоены Нобелевской премии за создание теории, объединяющей слабое и электромагнитное взаимодействия.

Электромагнитное и слабое взаимодействия были открыты как два различных, не связанных между собой, круга явлений. Теория электромагнетизма сформировалась уже в 19 в. в трудах М. Фарадея, Дж. Максвелла и Г. Герца. Открытие же слабого взаимодействия как самостоятельного явления произошло в нач. 30-х гг. 20 вв. и было связано с изучением процессов β -распада атомных ядер.

В 1934 г. Э. Ферми (Италия) предложил первую теорию слабого взаимодействия, описывающего β -распад. В 1957 г. теория Ферми была модифицирована Р. Фейнманом и М. Гелл-Маном (США), а также Р. Маршаком и Е. Судершаном (США), которые включили в нее открытое к тому времени явление несохранения четности в слабых взаимодействиях. В этой форме теория описывала также и распады элементарных частиц. Из теории и экспериментов следовало, что радиус слабого взаимодействия весьма мал ($\ll 10^{-14}$ см), а в реакции, обусловленных этим взаимодействием, участвуют частицы, электрические заряды которых отличаются на единицу (напр., мюонное нейтрино превращается в мюон). Последнее свойство в принятой терминологии означает, что в слабом взаимодействии участвуют заряженные (т. е. изменяющие электрический заряд частиц) токи.

Физиком давно привлекала идея рассмотрения всех известных взаимодействий с единой точки зрения, т. е. идея создания единой теории поля. Первые попытки объединить электромагнитное и слабое взаимодействия были предприняты в кон. 50-х гг. Центральным пунктом этих попыток явилась гипотеза о том, что слабое взаимодействие переносится квантами поля — так называемыми промежуточными бозонами, подобно тому как электромагнитное взаимодействие переносится квантами поля — фотонами. Из того факта, что в слабом взаимодействии участвуют заряженные токи, следовало, что промежуточные бозоны должны быть заряженными (их обозначают W^+ и W^-). Чтобы радиус взаимодействия был мал, в силу соотношения неопределенностей W -бозоны должны иметь очень большую массу.

В 1961 г. Ш. Глэшоу указал на симметрию, которая могла бы иметь место между слабыми и электромагнитными взаимодействиями, согласно которой эти взаимодействия переносятся четырьмя бозонами: W^+ , W^- , фотоном и еще одним нейтральным Z^0 -бозоном. В 1967 г. независимо С. Вайнберг и А. Салам на основе идеи Глэшоу предложили последовательную квантово-полевую теорию, объединяющую слабое и электромагнитное взаимодействия. Она основывалась на новом направлении в теории поля, начатом Ч. Янгом и Р. Миллзом (США) и относящимся к теориям, в которых имеется достаточно сложная (так называемая неабелева) симметрия между взаимодействиями. Сначала на основе этой теории был сделан вывод: все бозоны, переносщие взаимодействия, должны быть, подобно фотону, безмассовыми. Однако впоследствии было показано, что кванты полей могут приобретать массу, если состояние физического вакуума не обладает исходной симметрией теории. Отсутствие симметрии вакуумного состояния называется спонтанным нарушением симметрии, а возникновение в результате него масс у промежуточных бозонов — эффектом Хиггса, по имени П. Хиггса (Великобритания), предложившего в 1964 г. одну из первых моделей такого явления.

В теории Вайнберга — Салама спонтанное нарушение симметрии за счет вакуумного состояния приводит к тому, что W^\pm и Z^0 -бозоны становятся массивными, а фотон остается безмассовым. Вследствие спонтанного нарушения

исходная симметрия между взаимодействиями не проявляется на опыте при достижимых на современных ускорителях энергиях сталкивающихся частиц, т. к. получаемые энергии пока еще много меньше расчетных энергий (масс) покоя W^\pm и Z^0 -бозонов. В явном же виде симметрия между слабым и электромагнитным взаимодействиями может проявиться лишь при энергиях намного больших масс промежуточных бозонов.

Введение тяжелого Z^0 -бозона приводит к необходимости существования, помимо слабого взаимодействия заряженных токов, также и слабого взаимодействия нейтральных токов, переносимого Z^0 -бозоном. Так, например, должны существовать реакции взаимодействия нейтрино высоких энергий с ядрами, при которых нейтрино рассеивается, не превращаясь в заряженный мюон. Реакции такого типа были открыты в 1973 г. в опытах на ускорителе ЦЕРНа (см. Ежегодник 1973, ст. Нейтральные токи); при последующем изучении характеристик этих реакций они оказались в полном согласии с предсказаниями теории.

Из теории также следует, что в слабом взаимодействии нейтральных токов (так же как и заряженных) не сохраняется пространственная четность. Это, в частности, должно приводить к эффектам нарушения четности во взаимодействиях электронов с ядром в атоме. Такой эффект — собственная оптическая активность атомарного висмута — был открыт в 1978 г. Л. М. Барковым и М. С. Золотаревым в Ин-те ядерной физики СО АН СССР (Новосибирск) в соответствии с расчетами, выполненными в том же ин-те на основе теории Вайнберга — Салама И. Б. Хрипловичем с сотрудниками. Аналогичной природы явление — нарушение четности в рассеянии электронов высокой энергии на ядрах дейтерия — было обнаружено несколько позднее в 1978 г. в опытах на Стэнфордском линейном ускорителе электронов (США).

Наиболее прямой иллюстрацией справедливости теории Вайнберга — Салама, как ожидается, явится экспериментальное обнаружение W^\pm и Z^0 -бозонов. Их расчетные массы составляют ок. 80 и 90 масс протона, и рождение частиц с такой массой предполагается возможным на установке со встречными протон-протонными пучками, сооружаемой в ЦЕРНе.

Из теории следует также существование одной или нескольких необычных частиц, возникающих в связи со спонтанным нарушением симметрии, — так называемых бозонов Хиггса. Массы этих частиц не определяются теорией. Можно, по-видимому, лишь утверждать, что в случае существования только одной такой частицы ее масса должна быть не меньше примерно восьми масс протона. Вероятность рождения бозонов Хиггса в столкновениях обычных частиц крайне мала, и их наблюдение представляется реальным лишь при рождении совместно с Z^0 -бозоном на установках со встречными электрон-позитронными пучками сверхвысоких энергий, создание которых планируется на конец 80-х гг.

Лит.: Вайштейн А. И., Хриплович И. Б., Перенормированные модели электромагнитных и слабых взаимодействий, «Успехи физ. наук», 1974, т. 112, в. 4, с. 683; Вайнберг С., Единые теории взаимодействий элементарных частиц, «Успехи физ. наук», 1976, т. 118, в. 3, с. 505. М. Волошин.

Квантовая хромодинамика

Летом 1979 г. на установке встречных электрон-позитронных пучков PETRA в Гамбурге (ФРГ) были получены первые прямые доказательства существования новых элементарных частиц — глюонов. Это открытие получило широкий резонанс и привлекло внимание к квантовой хромодинамике — теории, предсказавшей результаты опыта за несколько лет до его проведения.

Квантовая хромодинамика изучает так называемые сильные взаимодействия элементарных частиц, которые проявляются в природе прежде всего как ядерные силы, связывающие протоны и нейтроны в атомных ядрах. В 30—40-х годах в космических лучах и в лабораторных условиях были изучены свойства многих других сильно взаимодействующих частиц — адронов (мезонов, гипсронов и т. д.). Долгое время адроны считали элементарными, а теорию сильных взаимодействий — теорией адронов. Согласно современным представлениям, адроны — составные системы, построенные из кварков и глюонов, носителей фундаментального сильного взаимодействия. Кварки — частицы со спином $1/2$, глюоны — со спином 1.

Многие свойства адронов уже изучены экспериментально. Зная их, стало возможным предсказать свойства кварков и глюонов, оказавшиеся несоблюдимыми. Так, кварки должны обладать дробным электрическим зарядом ($+\frac{2}{3}$ или $-\frac{1}{3}$ в единицах заряда протона), который еще никогда не наблюдался в природе. Более того, каждый кварк определенной массы должен существовать в трех копиях, отличающихся друг от друга только одной характеристикой — новым квантовым числом — «цветом» (название не несет смысловой нагрузки). Адроны наряду с кварком определенного «цвета» содержат кварк или антикварк противоположного «цвета» так что в целом адроны нейтральны по «цвету» («белые», «обесцвеченные»). В элементарном взаимодействии кварк может испустить глюон и перейти в кварк другого «цвета». При этом «цвет» в целом сохраняется, так что глюон «помнит» о «цвете» и начальном и конечном кварков. Двойных комбинаций «цвета», возможных для глюона при таком переходе, можно составить, очевидно, $3 \times 3 = 9$. Поскольку одна из комбинаций, при которой каждый «цвет» сопровождается противоположным, является «бесцветной», ожидается, что глюоны существуют в восьми копиях. С этими представлениями связано название теории взаимодействий кварков и глюонов — квантовая хромодинамика (цвет по-гречески хрома).

Следует отметить, что многие свойства кварков и глюонов были предсказаны только на основе простых составных моделей адронов еще до создания собственно квантовой хромодинамики, которая представляет собой развитую в математическом отношении теорию. Она исходит из определенного вида взаимодействия кварков и глюонов и описывает широкий круг физических явлений в терминах этого взаимодействия, при выборе которого исходят из определенного принципа симметрии — так называемой калибровочной инвариантности.

Подобный же принцип лежит в основе квантовой электродинамики и общей теории относительности (теории гравитации), что приводит к аналогиям между этими теориями и теорией «цвета». Так, покоящийся электрический заряд создает поле, напряженность которого в точке обратно пропорциональна квадрату ее расстояния от заряда. Простейшее решение классических уравнений квантовой хромодинамики устанавливает такую же связь для поля «цветного» заряда. Квантом электромагнитного поля является фотон, а гравитационного — гравитон; квантом же «цветного» поля служит также безмассовая частица — глюон.

Подобно уравнениям гравитации, уравнения хромодинамики нелинейны. В общей теории относительности вследствие нелинейности источником гравитационных волн является не только масса, но и сам гравитон (т. е. гравитон может испустить гравитон). Это так называемое самовоздействие гравитонов не вводит новых параметров в теорию — все явления гравитации описываются с помощью одной константы. Аналогично источником «цветного» поля является любой «цветной» заряд, в т. ч. и глюон, т. е. должно существовать самовоздействие глюонов и все переходы между кварками и глюонами должны определяться одной независимой константой связи.

К специфическим свойствам квантовой хромодинамики относятся «плеснение цвета» и «асимптотическая свобода». Свойство асимптотической свободы связано с тем, что эффективная константа связи кварков и глюонов логарифмически падает с уменьшением расстояния между «цветными» частицами. Поэтому, чем меньше расстояние, тем с большим основанием можно пренебречь взаимодействием частиц и считать их свободными. С другой стороны, на любом конечном малом расстоянии константа взаимодействия все же отлична от нуля, поэтому можно говорить только об «асимптотической» свободе. Это свойство позволяет пользоваться хорошо разработанными методами теории возмущений, т. е. считать энергию взаимодействия малой по сравнению с кинетической энергией частиц и учитывать взаимодействие минимальное число раз.

Однако такое изменение константы связи с расстоянием влечет за собой рост взаимодействия с увеличением расстояния, которое, начиная с расстояния несколько меньшего 10^{-13} см, становится «сильным». Для больших расстояний отсутствуют надежные способы расчета: необходимо учитывать взаимодействия много раз, а техника суммирования не разработана. Более того, есть основания считать, что существенны эффекты, которые невозможно описать конечным числом взаимодействий.

По всей видимости, с увеличением расстояния характер расположения силовых линий «цветного» поля меняется: поле теряет присущую ему при малых расстояниях радиальную симметрию, концентрируется в «трубку» и устремляется к другому «цветному» заряду, как бы далеко он не находился. Можно показать, что такая картина приводит к линейному росту энергии взаимодействия «цветных» зарядов с расстоянием между ними. Таким образом, чтобы развести «цветные» частицы на бесконечное расстояние, нужна бесконечно большая энергия — возникает «плеснение цвета» (говорят также «невыветание» или «конфайнмент» от англ. confinement).

Возникновение «плеснения цвета» можно представить следующим образом: кварки находятся в среде, проницаемость которой для «цвета» растет с увеличением расстояния между ними. Внешний «цветной» заряд поляризует (т. е. перестраивает) среду, а для этого нужна бесконечно большая энергия. Такой средой может быть вакуум: в физическом вакууме присутствуют «цветные» поля, которые действуют на кварки и глюоны, но не действуют на «бесцветные» адроны.

В отличие от асимптотической свободы, «плеснение цвета» в теории пока не доказано, поэтому теория носит незавершенный характер. Существуют только грубые модели, которые, видимо, правильно передают основные черты явления. Уверенность в «плеснении цвета» основана на отрицательных результатах поисков кварков в различных естественных средах, а также в столкновениях частиц высоких энергий.

«Плеснение цвета» показывает ограниченность обычных представлений о том, что всякую систему можно разбить на ее составляющие, затратив энергию. По-новому ставится также вопрос о массе, спине, заряде кварков и глюонов, т. к. обычно эти характеристики определяют изолированную частицу.

Поскольку на малых расстояниях теория проста (асимптотическая свобода), можно предсказать характеристики процессов, целиком определяемых физикой малых расстояний (аннигиляция позитрона и электрона в адроны, расщепления адронов на большие углы, распадов тяжелых адронов). Сравнивая эти предсказания с экспериментально получаемыми результатами, можно проверить правильность исходных гипотез. В настоящее время некоторые из этих предсказаний теории уже подтверждены экспериментально, другие проверяются или готовятся к проверке.

Сейчас уже нет сомнений в реальности квантовых чисел кварков, а также в том, что фотон на малых расстояниях «видит» адрон состоящим из кварков с дробными зарядами. Возможно также и экспериментальное измерение массы кварка (для этого необходимо, чтобы на расстояниях $\leq 10^{-13}$ см от него находился кварк противоположного «цвета», иначе будет измерена не масса кварка, а энергия взаимодействия «цветных» зарядов, которая растет с увеличением расстояния между ними). Полученные в настоящее время массы кварков таковы: для нуклонных n - и \bar{n} -кварков — несколько МэВ, для странного s -кварка — ~ 150 МэВ, для очарованного c -кварка — $\sim 1,3$ ГэВ, для прекрасного b -кварка — ~ 5 ГэВ. Ведутся поиски тяжелых кварков с массой больше ~ 15 ГэВ.

Свойства кварков определяют и свойства наблюдаемых адронов. Так, электрон и позитрон большой энергии аннигилируют, превращаясь в пару кварк-антикварк, которые летят в противоположные стороны. Натягивающаяся между ними трубка «цветного» поля при этом прерывается многочисленными разрывами, в каждом из которых за счет энергии поля рождается новая пара кварк-антикварк. Появляются две группы кварков и антикварков, летящих в разные стороны. Объединяясь в «бесцветные» комбинации, они образуют две группы (струи) адронов, которые и регистрируются на опыте. Заряд каждого адрона и, следовательно, струи целочислен, однако если измерить заряды струй и суммарный заряд разделить на общее число событий (аннигиляция e^+e^-), то воспроизводится дробный заряд кварка. Под открытием глюона считают наблюдение третьей струи адронов в e^+e^- -аннигиляции, при которой первоначально рождаются кварк, антикварк и один глюон.

Как всякая теория, квантовая хромодинамика имеет границы применимости. Экспериментально элементарность кварков проверена вплоть до расстояний $\sim 10^{-15}$ см, однако, в принципе, нельзя исключить того, что при переходе к меньшим расстояниям они окажутся составными, хотя с точки зрения современной теории это маловероятно. Пред-

стается возможным, что на малых расстояниях вообще теряет смысл выделение сильных взаимодействий, а квантовая хромодинамика является частью более общей калибровочной теории. На эту мысль, в частности, наводит падение эффективной константы связи «цветных» частиц с уменьшением расстояния. На расстояниях $\sim 10^{-27}$ см она должна стать близкой к электромагнитной константе связи. Вероятно, что взаимодействия, кажущиеся независимыми, окажутся разными проявлениями одного фундаментального взаимодействия. Теория «великого синтеза» слабых, электромагнитных и сильных взаимодействий интенсивно разрабатываются, они призваны, в частности, объяснить наблюдаемый спектр масс кварков.

Лит.: На м б у И., Почему нет свободных кварков. «Успехи физич. наук», 1978, т. 124, в. 1; М а т и н я н С. Г., На пути объединения слабых, электромагнитных и сильных взаимодействий: SU (5), там же, 1980, т. 130, в. 1. В. Захаров.

Всесоюзные конференции, съезды, совещания и советско-американский симпозиум

17-я конференция по эмиссионной электронике. Проходила 23—26 января в Ленинграде. Участвовало 400 ученых и специалистов из различных городов страны. Работало 6 секций, на которых заслушано 300 докладов и сообщений. Конференция показала, что со времени проведения 16-й конференции (1976 г.) увеличилось число работ, выполненных с помощью вторично-эмиссионной и фотоэлектронной спектроскопии, дифракции медленных электронов, вторичной масс-спектропии, электронной и автоионной микроскопии с высоким разрешением и др. Конференция отметила важное научное и прикладное значение явления взрывной электронной эмиссии, а также создание новых приборов (сильноточные катоды на основе взрывной и автоионной эмиссии, термокатоды, автофотокатоды и т. д.), разработку энергетических установок на основе термоэмиссионного метода прямого преобразования тепловой энергии в электрическую. Были рассмотрены исследования в области физики поперкостных явлений.

Конференция по управляемому термоядерному синтезу, состоявшая 70-летие со дня рождения Л. А. Арцимовича. Проходила 20—27 февраля в Звенигород (Моск. обл.). Участвовало 250 ученых, в т. ч. иностранные ученые из США, Великобритании, ФРГ, Италии, Франции, Японии, СССР, ПНР, ВНР, ГДР. Заслушаны 21 обзорный доклад и 60 оригинальных докладов, посвященных проблеме теории токамаков и исследованиям на них, импульсным системам, инерциальному удержанию плазмы, открытым и замкнутым магнитным ловушкам, корпускулярной диагностике.

6-я Вавиловская конференция по нелинейной оптике. Проходила 20—22 июня в Новосибирске. Участвовало 290 советских ученых и 50 зарубежных ученых из 11 стран. Были заслушаны доклады по новым явлениям в нелинейной оптике конденсированных сред; лазерной спектроскопии сверхвысокого разрешения и когерентным процессам; пикосекундным импульсам света в спектроскопии; физико-химическим процессам с участием возбужденных частиц. Несколько докладов было посвящено лазерным исследованиям фазовых переходов в кристаллах, лазерным термоисточникам звука и лазерной спектроскопии кристаллов. На отдельном семинаре рассмотрены доклады по обращению волнового фронта методами нелинейной оптики, о регистрации волнового фронта пикосекундных импульсов света и восстановлении изображения объекта при возбужденном рассеянии и вынужденном комбинационном рассеянии света. Были заслушаны сообщение о современных разработках многозеркальных оптических телескопов и доклады, посвященные когерентным явлениям в поляризационной спектроскопии, лазерному инициированию фотохимических реакций, лазерным методам детектирования одиночных атомов и ядер. Конференция охватила практически весь круг проблем современной оптики и способствовала дальнейшему развитию исследований в этой области.

Советско-американский симпозиум по теории солитонов. Состоялся 4—16 сентября в Киеве. Участвовало св. 100 советских физиков и математиков, а также ученые из США, ФРГ, Японии, Италии, ГДР, СССР, Нидерландов. Симпозиум явился первой попыткой собрать математиков и физиков-теоретиков для совместного обсуждения фундаментальных проблем теории солитонов и нелинейных и турбулентных процессов в физике. Были заслушаны доклады о роли солитонов в переносе возбуждения в белковых моле-

кулах, о взаимодействии ионно-звуковых солитонов с ленгмювскими волнами, об образовании солитонов вследствие самосжатия нелинейных ленгмювских волн в плазме, возбуждаемой электронными пучками, о солитонах в упорядоченных системах и т. д.

10-е совещание по сегнетоэлектричеству. Проходило 24—26 сентября в Ростове-на-Дону. Участвовало 522 ученых из 44 городов СССР. Заслушано 387 докладов. Совещание показало, что в последнее время получили дальнейшее развитие кристаллохимические и кристаллофизические исследования, разработаны высокоэффективные материалы для новых технических применений, существенно продвинулись работы по получению сегнетоэлектрических и пироэлектрических пленок и применению сегнетоэлектрических материалов в воловоодно-оптических устройствах, устройствах записи и отображения информации и т. д.

Конференция по физике магнитных явлений. Состоялась 26—28 сентября в Харькове. Участвовало св. 300 ученых из 46 городов страны и 20 зарубежных специалистов, представивших 16 докладов. Всего заслушано 552 доклада, посвященных физике магнитных фазовых переходов, нелинейной динамике спиновых волн, магнитным солитонам и динамике доменной структуры, магнитооптике и фотоманнитным явлениям, спиновым стеклами и аморфным магнетикам, магнетизму электронов проводимости, цилиндрическим магнитным доменам и др.

Совещание по молекулярной люминесценции. Проходило 4—6 октября в Самарканде. Участвовало 350 ученых из 29 городов страны. Заслушано 65 обзорных и 140 стендовых докладов по теоретическим и экспериментальным исследованиям основных закономерностей молекулярной люминесценции, природы центров свечения и релаксационных процессов, протекающих в молекулярных системах в результате их возбуждения. Значительное внимание было уделено специфике течения излучательных и безызлучательных процессов в условиях интенсивного облучения и фотофизике высоких возбужденных состояний, процессам переноса энергии, методам лазерной спектроскопии и нелинейной спектроскопии с наносекундным и пикосекундным разрешением в люминесцентных исследованиях, вопросам применения люминесцентных методов для решения химических, фотохимических и биохимических задач, люминесцентному анализу и разработке органических люминофоров.

11-я конференция по электронной микроскопии. Состоялась 16—18 октября в Таллине. Участвовало св. 500 ученых из 51 города страны, а также ученые из Великобритании, ВНР, БНР, ГДР, Нидерландов, Канады, ПНР, СРР, США, СССР, Швеции. Заслушано св. 400 докладов. Конференция показала, что работы по электронной спектроскопии осуществляются в комплексе с другими методами и связаны с потребностями биологии, медицины и др. наук. Развиваются методы структурного анализа кристаллических структур в сочетании с электронной микроскопией. В исследованиях тонких пленок и поверхностных явлений используется комплексный подход: применяются методы Эже-спектроскопии в сочетании с дифракцией медленных электронов, масс-спектропией вторичных ионов и т. д. Электронная микроскопия позволяет на молекулярном уровне проводить биохимические и иммунологические исследования, интересные новые данные получены по структуре рибосом и белков.

Симпозиум по взаимодействию атомных частиц с поверхностью твердого тела. Проходил 16—18 октября в Ташкенте. Участвовало св. 300 ученых. На 6 пленарных заседаниях заслушано 25 обзорных докладов и 160 докладов, посвященных частным вопросам проблемы взаимодействия атомных частиц с твердым телом. Наряду с традиционными вопросами (рассеяние, распыление, эмиссия электронов и электромагнитного излучения) были рассмотрены новые направления: взаимодействие позитронов с твердым телом, бестерообразование при ионной бомбардировке твердого тела, распыление твердых тел в виде кластеров, взаимодействие плазмы и многозарядных ионов с твердым телом. Некоторые результаты научных исследований находят практическое применение (использование атомных пучков в микроэлектронике, получение поверхностей твердого тела с заданными свойствами).

7-я конференция по локальным рентгеноспектральным методам и их применению. Состоялась 28—30 ноября в Черноголовке (Моск. обл.). Участвовало 520 ученых из 152

организаций страны. Заслушано 139 докладов по локальным методам рентгеновской и электронной спектроскопии и их применению в геологии, минералогии, биологии, медицине и особенно в микроэлектронике и материаловедении, где эти методы являются основой для создания новых материалов и приборов, а также для разработки новых технологических процессов и контроля свойств материалов.

Р. Петров.

ФИЛОСОФИЯ

Международные конгрессы, симпозиумы, совещания

9-й Всемирный конгресс Международной ассоциации политических наук (МАПН). Состоялся 12—18 августа в Москве, участвовало ок. 1600 ученых из 58 стран. Проведено два пленарных заседания, работали 28 секций по трем основным темам, 17 исследовательских комитетов, 7 исследовательских групп, организовано более 40 специальных заседаний. Было сделано более 530 докладов и сообщений, св. 950 участников конгресса выступили с комментариями и замечаниями. Конгресс открыл председатель консультативного комитета МАПН Р. Меррит (США). К конгрессу обратился с приветствием Генеральный секретарь ЦК КПСС, Председатель Президиума Верховного Совета СССР Л. И. Брежнев. На открытии конгресса выступили П. Н. Федосеев, президент МАПН К. Дойч (США), президент Советской ассоциации политических наук Г. Х. Шахназаров. Было оглашено приветствие Генерального секретаря ООН К. Вальдхайма. С сообщениями выступили консультанты основных тем конгресса: «Политика мира» — Х. Алкер (США), «Политика развития и изменение систем» — Н. Боуз (Индия), «Накопление политических знаний с 1949 г.» — В. С. Семенов.

Большой интерес участников конгресса вызвали специальные заседания, посвященные темам: «Ленин как политический мыслитель», «Маркс и Вебер».

На заключительном заседании выступил П. Н. Федосеев, а также консультанты по основным темам конгресса В. С. Семенов, Н. Боуз, Х. Алкер с сообщениями об итогах обсуждения. К. Дойч зачитал послание участникам конгресса Л. И. Брежневу. На заседании выступили Г. Х. Шахназаров, генеральный секретарь МАПН Дж. Трент (Канада) и новый президент МАПН К. Мендес (Бразилия), избранный на конгрессе. Первым вице-президентом МАПН избран Г. Х. Шахназаров. Следующий, 12-й Всемирный конгресс намечено провести в 1982 г. в Рио-де-Жанейро.

Лит.: «Вопросы философии», 1979, № 9, с. 3—32; «Социологические исследования», 1979, № 4, с. 194—198; «Философские науки», 1980, № 4, с. 156—162.

6-й Международный конгресс по логике, методологии и философии науки. Проходил 22—29 августа в Ганновере (ФРГ), организован Отделением логики, методологии и философии науки Международного союза истории и философии науки. В работе конгресса участвовало более 600 ученых из почти 30 стран. Советская делегация (45 человек, руководитель — Б. М. Кедров) была одной из самых представительных как по числу участников, так и по ее научному вкладу в программу конгресса. На конгрессе было заслушано ок. 250 докладов, в т. ч. 44 были сделаны советскими специалистами. Вместе с докладами, представленными участниками конгресса из других социалистических стран (ВНР, ГДР, ПНР, СРР, ЧССР), а также докладами марксистов из капиталистических стран (США, Канады, Дании и др.) диалектико-материалистическая концепция логики и методологии науки была представлена более чем в одной трети всех докладов. Конгресс обсуждал проблему «Роль математики в современной науке», в соответствии с которой была разработана программа работы. Были проведены пленарные заседания и работали 14 секций: Теория доказательства и основания математики; Теория моделей и ее приложения; Теория рекурсии и теория вычислимости; Аксиоматическая теория множеств; Философская логика; Общая методология науки; Основания вероятности и индукции; Основания и философия физических наук; Основания и философия биологии; Основания и философия психологии; Основания и философия социальных наук; Основания и философия лингвистики; История логики, методологии и философии науки; Фундаментальные принципы научной этики. На двух пленарных заседаниях были заслушаны доклады: Г. Такеути (Япония) «Творчество Поля Бернаиса и Курта Гёделя», Р. Тома (Франция) «Роль и границы

математизации в прикладных науках», В. Хильдебранда (ФРГ) «Роль математики в экономике», Р. Фогеля (США) «„Научная“ история и традиционная история».

Президентом Отделения логики, методологии и философии избран Е. Лось (ПНР).

Очередной конгресс намечено созвать в 1983 г.

Лит.: «Вопросы философии», 1980, № 3, с. 3—31.

9-я сессия комиссии философов СССР и ГДР. Состоялась в сентябре в Мишке. Делегацию ГДР возглавлял председатель Комиссии Э. Хан, делегацию СССР — М. Т. Иовчук. Программа сессии включала научно-теоретическую конференцию, посвященную 30-летию образования ГДР, научный симпозиум по теме «Актуальные методологические проблемы общественных наук и их разработка в условиях социализма», обсуждение хода подготовки совместного труда «Диалектика развития социалистического общества». На конференции с докладом «30 лет социалистического строительства и развитие марксистско-ленинской философии в ГДР» выступил Э. Хан, с докладом «Интернационалистские традиции марксистской философии, их продолжение и развитие в процессе сотрудничества философов СССР и ГДР» — М. Т. Иовчук. На симпозиуме были заслушаны доклады: М. Бура «О некоторых вопросах соотношения мировоззрения и методологии», Б. С. Украинцева «Некоторые проблемы и перспективы развития методологии общественных наук», Г. Е. Глзсэрмана «Методологические проблемы теории развитого социализма» и Г. Шливы «Развитое социалистическое общество — органическая целостность». В дискуссии по докладам обсуждался вопрос о соотношении философии как общей методологии и методологии общественных наук. С сообщением о ходе подготовки совместного труда философов СССР, ГДР и НРБ выступил В. В. Столяров. 10-ю сессию Комиссии намечено провести в октябре 1980 г. в Лейпциге по теме «Марксистско-ленинская теория познания и идеологическая борьба».

Лит.: «Социологические исследования», 1980, № 1, с. 209—212; «Вопросы философии», 1980, № 2, с. 174—176.

Чехословацко-советский симпозиум по методологии истории философии. Проходил в апреле в Праге в рамках плана научного сотрудничества Ин-та философии и социологии ЧСАН, Ин-та философии и социологии САН и Ин-та философии АН СССР. На симпозиуме были обсуждены доклады, которые должны составить теоретическую часть советско-чехословацкого труда «Марксистско-ленинская методология истории философии»: И. Черны и Я. Нетопилика (ЧССР) «К соотношению национальной и всемирной истории философии», М. Паузы (ЧССР) «Диалектика логического и исторического как методологическая предпосылка марксистской истории философии», Э. А. Каменского «Цели и формы историко-философского исследования», Т. И. Ойзермана «История философии как развитие философии», Г. Мюнца (ЧССР) «Некоторые проблемы идеалистической диалектики», В. Герольда (ЧССР) «О роли исторического факта и значение эвристики в истории философии», Н. В. Мотрошиловой «Методологические проблемы исследования социальной обусловленности домарксистской философии», Э. Ю. Соловьева «Биографический анализ в системе историко-философских исследований», В. А. Жукова «Специфика философии как методологическая проблема историко-философской науки».

Лит.: «Вопросы философии», 1979, № 9, с. 160—163.

14-е совещание редакторов философских и социологических журналов социалистических стран. Состоялось 21—26 мая в Душанбе. Участвовало 21 представитель журналов НРБ, ВНР, ГДР, ПНР, СРР, ЧССР и 18 представителей журналов СССР, а также советские ученые. Совещание открыл Первый секретарь ЦК Компартии Таджикистана Д. Р. Расулов. В. С. Семенов выступил с докладом «Марксистско-ленинская философия и актуальные проблемы современности», в котором рассмотрел вопросы о возрастании роли философии в духовном, культурном развитии человечества; философия и науки о природе и обществе; философия и практика. Отметив рост в современных условиях значения философии во всех сферах духовного развития человечества, В. С. Семенов подчеркнул, что понятия «мировоззрение» и «культура» в наибольшей мере требуют разработки с позиций марксизма-ленинизма. В. С. Семенов отметил, что в современных условиях научно-техническая революция обусловила дальнейшее развитие идей В. И. Ленина о союзе философии и естествознания в идею союза философии, общественных, естественных и технических наук. Подчеркнув неразрывную связь марксистско-

ленинской философии с практикой, В. С. Семенов подверг критике попытки буржуазных философов и идеологов, реформистов и ревизионистов противопоставить марксизм как науку к теории реальному социализму и коммунизму. В докладе особое внимание уделено раскрытию диалектики воплощения научного образа социализма в практике на основе опыта строительства развитого социалистического общества. В. С. Семенов отметил, что важная область философии и социологии — глобальные проблемы современности, их соотношение с коренными социальными проблемами человечества.

В дискуссии по докладу выступили Р. Р. Васильев, Т. М. Выхов (НРБ), Э. Керри, И. Херман (ВНР), Г. К. Рау, Ф. Рихтер (ГДР), И. Боргош (ПНР), И. Йордкэл (СРР), Я. М. Бергер, В. С. Готт, Л. И. Греков, И. А. Козиков, Ф. В. Константинов, Ф. Р. Филиппов, В. Н. Шевченко (СССР), К. Рихтаржик (ЧССР). В заседании 3-й сессии советско-венгерской комиссии по сотрудничеству в области общественных наук с докладами на тему «Актуальные проблемы методологии общественных наук» выступили П. Н. Федосеев, И. Лукач (ВНР), Л. П. Буева. На совещании было принято Комюнике.

Лит.: «Вопросы философии», 1979, № 9, с. 31—53, № 11, с. 3—22; «Философские науки», 1979, № 1, с. 167—168.

10-я сессия международной летней варненской школы марксистско-ленинской философии им. Т. Павлова. Проходила в июне в Варне (НРБ), участвовали делегации НРБ, ВНР, СРВ, ГДР, Кубы, МНР, ПНР, СРР, СССР, ЧССР, а также ученые из Италии, Мексики, США. На сессии прошли пленарные и тематические заседания, «Круглый стол» и заседание Ученого совета, на которых обсуждались актуальные проблемы развития материалистической диалектики как всеобщего метода познания и преобразования мира. На первом пленарном заседании, которое открыл председатель Ученого совета школы М. Р. Сольвейра (Куба), были заслушаны доклады С. Гановского (НРБ) «Болгаро-советская дружба и материалистическая диалектика», Б. С. Украинцева «Материалистическая диалектика в системе современного научного знания», Зыгонг Тхи Тхоа (СРВ) «Материалистическая диалектика и современная идеологическая борьба против маоизма».

На первом тематическом заседании, которое открыл М. Бур (ГДР), с докладами выступили М. Б. Митин «Ленинский этап в развитии материалистической диалектики и современность», Г. Барч (ГДР) «Материалистическая диалектика и современная идеологическая борьба». В дискуссии по докладу выступили П. Гиндес, А. Д. Урсул, П. Русев (НРБ), В. Тоню (СРР), В. В. Шеляг, В. С. Тюхтин, М. Пауза (ЧССР). На втором тематическом заседании, на котором обсуждались проблемы содержания и развития категориального аппарата материалистической диалектики, с докладами выступили А. П. Шептулин «Основные принципы диалектической логики», А. Мюллер (ВНР) «Материалистическая диалектика и современная естественнонаучная картина мира», П. Велчев (НРБ) «Развитие категориального аппарата материалистической диалектики». На заседании выступили Я. Ячев (НРБ), Л. Магулова и И. Пиачек (ЧССР), Н. В. Пилиценко, Н. В. Карабанов, А. Стефанов (НРБ), Х. Хорстман (ГДР).

На третьем тематическом заседании, которое открыл А. М. Коршунов, были заслушаны доклады С. Норовсамбу и Г. Лувсанцэрэна (МНР) «Материалистический диалектический метод — всеобщий метод познания», И. Зеленого (ЧССР) «Материалистическая диалектика и обоснование математической логики Г. Фреге», Ш. Джорджеску (СРР) «Диалектика функций научных теорий». В дискуссии выступили Л. Весерка (ЧССР), В. С. Тюхтин, К. Хаващ (ВНР), Э. Марквит (США), М. Янков и И. Тасев (НРБ), К. Варпке (ГДР), Ле Хуе Танг (СРВ), Н. А. Метерякова.

На четвертом тематическом совещании, которое открыл Р. Рихта (СРР), были заслушаны доклады Т. Ярошевского (ПНР) «Диалектический метод как метод социального программирования управления при построении социализма», В. Е. Козловского «Диалектические основы социального управления». На заседании выступили Т. Выхов (НРБ), Ф. Рупрехт (ГДР), Л. Турчан и Т. Куклинкова (ЧССР), Р. Срочинский (ПНР), Ю. Е. Еремин и А. Т. Шаталов, А. Личев (НРБ), К. Форинтош, А. Варна, Д. Габор и Ж. Бодай (ВНР). На заседании «Круглого стола» обсуждалась тема «Диалектико-материалистический метод и научно-техническая революция».

Лит.: «Вопросы философии», 1980, № 1, с. 152—155.

Всесоюзные совещания, конференции, пленумы

Пленум правления Философского общества СССР. Состоялся в марте в Москве, обсудил задачи Общества по коммунистическому воспитанию трудящихся. Пленум открыл президент ФО СССР Ф. В. Константинов. С докладом выступил вице-президент Общества В. В. Шеляг. На заседании выступили председатель бюро Московского отделения Общества Д. Ф. Козлов, председатель бюро Северо-Западного отделения В. Г. Марахов, председатель бюро Узбекского отделения Э. Ю. Юсунов, председатель бюро Литовского отделения И. А. Мацявичус, председатель бюро Северо-Кавказского отделения М. М. Карпов, вице-президент ФО СССР, председатель бюро Украинского отделения В. И. Шинкарук, руководители секций при Президиуме правления общества А. И. Панов, А. Я. Зись, Л. М. Архангельский, Х. Н. Момджян, Ж. Т. Тошченко, Е. Д. Модржинская.

Лит.: «Вопросы философии», 1979, № 10, с. 148—150.

Всесоюзная научно-практическая конференция «Формирование активной жизненной позиции: опыт и актуальные проблемы нравственного воспитания». Проходила 24—27 апреля в Баку. К участникам конференции обратились с приветствием Л. И. Брежнев. С основным докладом «Формирование активной жизненной позиции: опыт и актуальные проблемы нравственного воспитания» выступил кандидат в члены Политбюро ЦК КПСС, Первый секретарь ЦК Компартии Азербайджана Г. А. Алиев. С докладами выступили: секретарь Московского ГК КПСС В. Н. Макеев «Коммунистическая идея — основа активной жизненной позиции советских людей», секретарь ЦК Компартии Белоруссии А. Г. Кузьмин «О системе нравственного воспитания трудящихся», академик Г. И. Марчук «Наука и формирование активной жизненной позиции», зам. министра культуры СССР Ю. Я. Барабаш «Роль литературы и искусства в формировании мировоззрения советского человека, его нравственных убеждений, духовной культуры», главный редактор журнала «Коммунист» Р. И. Косолапов «Пути повышения эффективности средств информации и пропаганды в формировании активной жизненной позиции», директор Магнитогорского металлургического комбината Д. П. Галкин «Нравственные аспекты хозяйственной деятельности», был зачитан доклад министра внутренних дел СССР Н. А. Шелокова «Коммунистическая нравственность и правопорядок». На пленарном заседании и 12 секциях конференции выступило более 320 человек: ответственные партийные, советские, хозяйственные, профсоюзные и комсомольские работники, руководители средств массовой информации и пропаганды, ученые, деятели литературы и искусства, работники административных органов, представители Советской Армии. На конференции были широко обсуждены многогранные аспекты нравственного воспитания с позиций комплексного подхода: вопросы партийного руководства нравственным воспитанием, теоретические, психологические и педагогические аспекты формирования коммунистической нравственности, место трудового коллектива, семьи в системе нравственного воспитания, проблема эффективности средств массовой информации и пропаганды в воспитательном процессе, проблемы воспитания молодежи и др. Отмечалась необходимость дальнейшей разработки этой проблемы в теоретическом и практическом планах. На конференции были утверждены разработанные на основе научных исследований и обобщений практические рекомендации по дальнейшему совершенствованию нравственного воспитания советского народа в духе идеалов коммунизма.

Лит.: «Вопросы философии», 1979, № 6, с. 3—30; «Социологические исследования», 1979, № 3, с. 202—209.

Всесоюзная научная конференция «Основные факторы формирования личности в условиях развитого социализма». Состоялась 14—16 мая в Звенигороде (Моск. обл.), участвовало 263 научных работника, выступили ок. 170 человек. Конференцию открыл Т. В. Рябушкин. Были заслушаны доклады Г. Л. Смирнова, Н. С. Мансурова, И. Т. Левыкина, Г. Н. Филонова, Н. М. Блинова, в которых были проанализированы объективные условия и субъективные факторы формирования личности на современном этапе развития, анализировался категориальный аппарат. На конференции работали секции: «Общие проблемы коммунистического воспитания» (председатель — Е. Ф. Сулимов), «Воспитание всесторонне развитой личности в труду-

ном коллективе» (председатель — И. М. Чангли). «Роль трудового коллектива в формировании активной жизненной позиции личности» (председатель — М. Н. Бокарев). «Система образования как фактор формирования личности» (председатель — Ф. Р. Филиппов). «Воспитательное воздействие на личность средств массовой информации и учреждений культуры» (председатель — В. С. Коробиников). «Роль непосредственных условий жизни в формировании личности» (председатель — Н. С. Мансуров).

Лит.: «Социологические исследования», 1979, № 3, с. 217—218.

Научная конференция, посвященная 70-летию выхода в свет книги В. И. Ленина «Материализм и эмпириокритицизм». Проходила в мае в Алма-Ате, рассмотрела вопрос о роли В. И. Ленина в разработке диалектико-материалистического понимания природы и общества, о значении философского наследия В. И. Ленина для исследования современных актуальных проблем диалектического материализма. С докладами выступили: М. И. Баканидзе «„Материализм и эмпириокритицизм“ и современность», Ж. М. Абильдин «Разработка конкретно всеобщего понятия материи», М. С. Орбышбаев «Развитие В. И. Лениным понятия субстанции», В. А. Черняк «Диалектика и теория идеологии», Э. А. Мухашев «Проблема пресмыченности в работе В. И. Ленина „Материализм и эмпириокритицизм“», А. А. Хамидов «Принципы философской критики в свете идей книги В. И. Ленина „Материализм и эмпириокритицизм“», Г. Г. Соловьева «Критика В. И. Лениным скептицизма», Т. Х. Рыскалыев «Ленинская характеристика гегелевской диалектики и „Материализм и эмпириокритицизм“». Проблемам методологического значения ленинского анализа революции в естествознании были посвящены доклады М. С. Сабитова, В. М. Леонова и др. Проблему истины в современной математике рассмотрел А. Н. Нысанбаев.

Лит.: «Вопросы философии», 1979, № 10, с. 154—155.

Теоретический семинар «Культура и наука». Состоялся в мае в Ростове-на-Дону, организован секцией социологии науки Советской социологической ассоциации и отделением общественных наук Северо-Кавказского научного центра высшей школы.

Работу семинара открыл председатель центра Ю. А. Жданов, отметивший значение культурологических исследований, способствующих раскрытию сущности, движущих сил и закономерностей развития культуры, понимания ее взаимосвязи с наукой. Председатель секции социологии науки В. Ж. Келде во вступительном слове отметил важность и недостаточную разработанность проблемы соотношения науки и культуры, необходимость изучения науки не только как формы общественного сознания и социального института, вида деятельности, производительной силы, но и как феномена культуры. М. К. Мамардашвили в своем докладе рассмотрел науку как феномен культуры, сравнимый с другими ее феноменами (искусством, нравственностью и др.) по его отношению к человеку как продукту истории, а не природы. Необходимо при этом различать в составе единого образования науку как культуру, порождающую определенные нормы, т. е. стабильность и воспроизводимость, и науку как познание, вызывающее движение к разрушению старой структуры знания и созданию новой его структуры. Такое понимание культуры-преобразующей роли науки способно, по мнению М. К. Мамардашвили, разрешить противоречие между содержанием формулируемых в науке универсальных законов и существованием людей, владеющих этим содержанием, формулирующих эти законы в пределах, налагаемых определенными культурно-историческими эпохами.

В докладе В. Е. Давидовича подчеркивалась необходимость разрывного анализа рациональности, охватывающей в эпоху научно-технической революции все сферы практической деятельности человека. Этот процесс, преломляясь через противоречия социальной жизни, рождает многочисленные коллизии и апитиссы рациональности и иррациональности, «алгоритмизации» и свободного поиска, «рацио» и «эмоцио», объективности и субъективности. В. Е. Давидович отвергнул сведение рациональности к исчисленности, определил ее как способность субъекта культуры целенаправленно действовать по логике, заданной объективными связями. Проблема рациональности обсуждалась также в выступлениях И. С. Тимофеева, И. А. Майзеля, И. А. Пегодасва. С. Б. Крымский (Киев) проанализировал культуру как внутренний механизм научной деятельности,

отметив, что каждая эпоха имеет свои культурные модели, влияющие на формирование определенного типа знания. М. К. Петров (Ростов-на-Дону) в своем докладе попытался применить к анализу событий интеллектуальной жизни 17 в., оказавших значительное влияние на развитие европейской науки, концепцию дисциплины-специальности как предметной сдвиги науковедения, истории и социологии науки. М. К. Петров уделял основное внимание изменениям в моделях доказательной аргументации, считая, что главным в интеллектуальной революции 17 в. была замена авторитета священного предания и античных авторов авторитетом эксперимента, или «Гласа природы». Е. З. Мирская (Ростов-на-Дону) посвятила свой доклад выявлению специфики предмета социологии науки. Согласно Е. З. Мирской, он включает исследование взаимоотношений науки с др. социальными институтами и обществом в целом, а также изучение внутренней структуры научной деятельности, механизмов создания ученых «продукта» науки. В докладе была также рассмотрена сущность социологического подхода к исследованию закономерностей развития научного знания, его эволюции и взаимосвязь с логико-методологическим и историко-научным подходом. В ряде выступлений (В. В. Сильвестров, А. А. Митюшин, Г. П. Белоконов, В. Д. Альперович, М. С. Каган, Е. А. Режабек и др.) были предложены определения понятия «культура». В выступлениях В. М. Межуева, В. И. Керимова, Н. С. Злобина, В. П. Макаренко, Ю. Л. Нестеренко, Л. Д. Челидзе, С. П. Артановского было уделено внимание различным аспектам культуры и науки.

Лит.: «Вопросы философии», 1980, № 1, с. 155—158.

Заседание проблемного совета по материалистической диалектике. Проходило в июне в Ленинграде, посвящено теме «Диалектика и системный подход». Проблемный совет по материалистической диалектике Мин-ва высшего и среднего специального образования РСФСР, созданный в 1970 г., провел 10 расширенных заседаний с участием представителей вузов и н.-и. организаций РСФСР, УССР, БССР, Латв. ССР, Груз. ССР, Узб. ССР и др. республик. На заседании было заслушано шесть докладов: А. И. Умова (Одесса) «Системный подход как современная форма конкретизации диалектики», В. Н. Сагаонова (Симферополь) «Системный подход: единство фундаментальных и прикладных исследований», Б. В. Ахлибиского (Ленинград) «Идея развития как системообразующий фактор», М. С. Кагана (Ленинград) «Развивающиеся системы и развитие как система», В. А. Ассеева (Ленинград) «Роль экстраемальных принципов и методов в системном исследовании», Э. С. Маркаряна (Ереван) «Системный подход и интеграция наук». В обсуждении докладов принял участие 61 человек. В ходе дискуссии намечалось несколько направлений в решении проблем соотношения диалектики и системного подхода: в ряде выступлений рассматривались вопросы системного (целостного) характера материалистической диалектики и отдельные ее характерные принципы; значительное число выступавших затрагивало проблему движения и рамках системного подхода от специально-научного знания к философскому обобщению на базе материалистической диалектики; ставилась также задача конкретизации категорий диалектики до уровня научно-прикладного исследования, т. е. раскрытия их как научных понятий.

Лит.: «Вопросы философии», 1979, № 11, с. 175—178; «Философские науки», 1980, № 1, с. 164—167.

Всесоюзная научно-теоретическая конференция «Диалектика и научное познание». Состоялась в сентябре в Ташкенте, посвящена 70-летию выхода в свет книги В. И. Ленина «Материализм и эмпириокритицизм». Организована Ташкентским педагогическим ин-том им. Низами совместно с Ин-том философии и права им. И. М. Муминова АН Узб. ССР и Узбекским отделением философского общества СССР. Конференцию открыл министр просвещения Узб. ССР С. Ш. Шермухамедов. На пленарном и трех секционных заседаниях было заслушано и обсуждено св. 60 докладов, с которыми выступили ученые Москвы, Ленинграда, Харькова, Минска, Казани, Иркутска, Ташкента и др. городов. Основное внимание на конференции было уделено проблемам взаимодействия философии и частных наук, диалектики научного познания, разработки системы категорий диалектики, а также диалектике общественного развития и социального познания.

Лит.: «Вопросы философии», 1980, № 2, с. 176—177; «Философские науки», 1980, № 2, с. 151—153.

Конференция «Теория и практика эстетического воспитания в эпоху развитого социализма». Проходила в ноябре в Ин-те философии АН СССР. Организована Научным советом по проблемам эстетики АН СССР совместно с Научным советом по эстетическому воспитанию АН СССР. В конференции приняли участие философы, эстетики, педагоги, деятели искусства.

Конференцию открыл М. Ф. Овсянников, который отметил тесную связь процесса формирования нового типа человека социалистического общества со всем комплексом хозяйственных, социальных и политических проблем. Формирование нового человека является не только результатом, но и важнейшим условием строительства нового общества.

В условиях НТР развитие творческого начала и трудовой деятельности требует повышения общего образования человека и его профессиональной подготовки, что предполагает развитие не только интеллектуальных и волевых, но и эмоциональных сторон личности, творческого воображения, широты взглядов, интуиции, способности быстро ориентироваться в сложных ситуациях, высокой сенсорной культуры. Эстетическое развитие индивидуальности — это развитие творческого воображения, преодоление узости взглядов и приземленности мысли, культивирование творческого подхода ко всем вопросам, смелость в постановке и решении важных проблем эпохи.

Задача эстетического воспитания заключается не только в формировании эстетических чувств, вкусов, идеалов, в способности правильно понимать эстетические ценности, но и в том, чтобы воспитывать в человеке потребность утверждать прекрасное и возвышенное в своем труде, в общественных отношениях, образе жизни, в быту и морали.

А. Я. Зисс посвятил свое выступление рассмотрению вопроса о теории эстетического воспитания в современной эстетической науке. Одним из важных вопросов, которые должна решить эстетика, является вопрос о предмете теории эстетического воспитания, о границах этой теории и о тех задачах, которые перед ней стоят. В эстетической литературе до сих пор наблюдается смешение различных понятий — эстетическое воспитание, художественное воспитание и даже воспитание средствами искусства. Воспитание средствами искусства может быть и несхудожественным и неэстетическим по своему содержанию. Можно, например, осуществлять политическое воспитание средствами искусства. Художественное воспитание имеет своим предметом прежде всего воспитание в человеке художественного вкуса и восприимчивости, развитие в человеке художественных задатков, которые в нем заложены. Н. Л. Лейзеров остановился на вопросе о вестороннем и гармоничном развитии личности. Б. М. Немский, секретарь Союза художников СССР, говорил о проблеме сближения теории с реальной практикой эстетического воспитания. Он отметил, что единой системы эстетического воспитания до сих пор не существует. Э. Б. Абдулин рассказал о программе музыкального воспитания в общеобразовательной школе, разработанной и практически реализуемой под руководством Д. Б. Кабалевского. Л. П. Печко проанализировала проблему воспитания эстетического отношения к природе. Э. Фаустова высказала мнение, что в связи с недостатками эстетического воспитания в школе и в вузе необходимо ставить вопрос об эмоциональном развитии человека, так как формирование «эмоционально глухого» типа человека представляет собой реальную социальную опасность.

На конференции выступили также В. Г. Емельянова, А. И. Комарова, Н. В. Маньковская.

На конференции было предложено провести Всесоюзное совещание по вопросам эстетического воспитания; был поставлен и вопрос о введении преподавания эстетики в гуманитарных вузах страны, об усилении работы по улучшению эстетического воспитания в школе.

Лит.: «Вопросы философии», 1980, № 3, с. 157—158.

Н. Лауда.

ХИМИЯ

Международные конференции, конгрессы, симпозиумы

2-й Дунайский симпозиум «Прогресс хроматографии». Проходил 18—20 апреля в Карлосе Вари (ЧССР). Участвовало 350 чел. из 20 стран, в т. ч. 24 чел. из СССР. Заслушано 140 докладов и сообщений.

Доклады касались 4 направлений: высокоэффективная газовая хроматография, высокоэффективная жидкостная хроматография, сорбенты для хроматографии, изотакхофо-

рез. В пленарном докладе «Многомерная колоночная хроматография» К. Хубер (Австрия) рассмотрел математические модели оптимизации основных факторов и параметров жидкостной хроматографии — размеры колонок, состав и размер частиц сорбента, градиент элюента, давление, температура и т. д. и показал, что большинство используемых в настоящее время режимов в жидкостной хроматографии неоптимально, причем оптимизация необходима не столько по эффективности, сколько по селективности. М. Крейчи (ЧССР) сопоставил разные типы хроматографических колонок и показал возможность применения в жидкостной хроматографии капиллярных колонок с числом теоретических тарелок 10^8 , однако число реальных исследуемых объектов было слишком небольшим, чтобы судить о достоинствах такой системы. В обзорном докладе, посвященном использованию стеклянных капиллярных колонок, К. Гроб (Швейцария) рассказал об исследованных им методах модификации внутренней поверхности стеклянных капиллярных трубок и связал наблюдаемое снижение термостабильности неподвижных фаз с термодиффузией катионов щелочных и щелочно-земельных металлов на поверхность. Автор предложил ряд перспективных методов создания чистого кремнеземного слоя на поверхности.

Пленарный доклад по сорбентам был сделан А. В. Киселевым. В нем была рассмотрена классификация сорбентов по природе межмолекулярных взаимодействий и геометрической структуре, показана возможность использования данных по удерживанию для оценки структурных характеристик самих сорбентов. К. И. Саколынский привел основные характеристики полифункциональных полимерных сорбентов. Л. Майклсон (США) в докладе «Автоматизация хроматографии — прошлое, настоящее и будущее» показал, что использование микропроцессов заставило пересмотреть всю логическую цепь последовательных операций хроматографического анализа, ввести обратные связи и повысить не только надежность анализа, но и его метрологические показатели. Б. Е. Бёленский представил доклад по высокоэффективной тонкослойной хроматографии, в котором теоретически обосновал оптимальные размеры пластики и частиц сорбента и рассказал о реализации предложенных вариантов для анализа аминокислот и некоторых полимеров.

Симпозиум «Коррозия и противокоррозионная защита морских сооружений и конструкций». Проходил 7—10 мая в Париже. Участвовало 327 чел. из 28 стран. Заслушано 4 пленарных и 52 секционных доклада на 3 секциях.

Проблема противокоррозионной защиты морских сооружений стала особенно актуальной в последние 15 лет в связи со стремительным ростом добычи нефти в прибрежном шельфе в открытом море. Пленарный доклад А. Вилма (Франция) «Развитие техники и технологии добычи нефти на нефтяных промыслах» был посвящен общему обзору развития техники бурения в открытом море и прибрежном шельфе, создания всего комплекса средств добычи и сбора нефти и постановке общих задач создания коррозионностойких материалов и покрытий. Дж. Бойд (США) выступил с докладом о материалах для систем, работающих в контакте с морской водой, включая специальные сорта сталей, сплавов и полимерных материалов, подчеркнув, что целесообразнее использовать пусть более дорогие, но и более долговечные в морских условиях материалы.

У. Дриско (США) сделал обзорный доклад о неорганических, металлоорганических и полимерных покрытиях, используемых на практике для защиты металлических конструкций в условиях длительного воздействия морской воды и воздуха. Доклад об использовании катодной защиты морских сооружений представил Ф. Морган (Великобритания). Он отметил, что системы катодной защиты стали более доступными и надежными, а для регулирования измерения потенциалов предложены практические методы.

Ф. Кастер и др. (ФРГ) представили подробные данные по растрескиванию и распространению трещин в различных сортах сталей, помещенных в морскую воду, и рассмотрели возможные механизмы распространения трещин. В. Харт (США) значительно внимание уделил изысканию возможности повышения пределов усталостной прочности стальных изделий в условиях морских промыслов, в т. ч. благодаря использованию таких ингибиторов, как хроматы или фосфаты натрия.

Мнения, высказанные в докладах, прочитанных на секции «Защитные покрытия», сводились к тому, что условия эксплуатации в Северном море — самые суровые для по-

крытый и материалов: в этих условиях конструкции подвержены постоянному и нерегулярному погружению в насыщенную кислородом морскую воду, абразивной эрозии, переменной температуре, воздействию нефти, растворителей, добавок и т. д. Выдающимися защитными свойствами в этих условиях обладают силикаты цинка (голландская фирма «Америка»), которые защищают не только от коррозии, но и от абразивного воздействия и удара. На этой сессии были обсуждены также проблемы плавучих заводов на баржах, в частности заводов удобрений, нефтехимических комплексов, и показана уязвимость таких конструкций с точки зрения загрязнений окружающей среды.

Конференция «Армированные пластмассы-79». Проходила 4—10 июня в Карлوفي Вари (ЧССР). Участвовало 320 ученых из 19 стран (Австрии, НРБ, ВНР, ГДР, Италии, США, ФРГ, Японии и др.), в т. ч. 3 чел. из СССР. Заслушано более 50 докладов. Работало 4 секции: технология и применение, конструкция и расчеты, базовые материалы, свойства и испытания.

Значительное место в докладах было уделено использованию углеродных волокон для армирования пластмасс, важной роли поверхностной обработки и адгезии между армирующими материалами и связующим при создании композитов, а также поверхностной обработке наполнителей. Ряд докладов был посвящен использованию инъекционного метода получения стеклопластиковых изделий, особенно для изготовления крупногабаритных изделий (И. Куденхове — Австрия, К. Кевер — ВНР).

Е. В. Еренштейн (ФРГ) подчеркнул, что существенный интерес представляет усиление термопластов стекломатами. При этом важно то, что листовые материалы после нагревания их выше температуры плавления кристаллитов можно перерабатывать методом холодной штамповки. Автор показал влияние ориентации в стеклонаполненных термопластах не только на прочность, но и на усадку.

Из советских участников с докладами выступили Н. В. Корольков — «Производство, переработка и области применения полиэфирных прессматериалов в СССР» и Л. А. Нова — «Модификация армированных полиамидов как путь создания перспективных конструктивных материалов».

Советско-американский симпозиум по химическому катализу. Состоялся 19—23 июня в Филадельфии (США). СССР был представлен 15 делегатами. Заслушано 30 докладов.

Г. В. Антошин посвятил свое сообщение исследованию приготовления и активации поликристаллических катализаторов с помощью метода рентгеновской фотоэлектронной спектроскопии. И. И. Третьяк доложил о протекании элементарных каталитических процессов с участием свободных атомов двухатомных газов. Г. Вайнберг (США) сообщил об исследовании хемосорбции и реакционной способности и водорода на монокристаллах радия, палладия и иридия с применением новейших методов.

18-й симпозиум по химическим волокнам. Проходил 20—22 июня в Дорнбирне (Австрия). Участвовало 450 специалистов из 12 стран Европы, США, Японии, в т. ч. 3 чел. из СССР. Заслушано 56 докладов.

Сообщения касались 3 основных направлений: получение и модификация химических волокон для специальных областей применения, новые технологические приемы получения волокон, высокопроизводительные методы переработки химических волокон. Г. Павлов (США) и К. Мацуда (Япония) затронули в основном проблемы создания термостойких волокон. Было подчеркнуто, что использование различных по химическому строению полимеров ароматического ряда — очень перспективное направление получения термостойких волокон с высокими физико-механическими свойствами. В докладах Г. Вегнера и Х. Бедера (ФРГ), Е. В. Гарниш (Австрия) были высказаны рекомендации по использованию углеродных волокон, а также волокон из неорганических полимеров для создания материалов с высокой термостойкостью, обладающих, кроме того, высокой прочностью при растяжении (200—300 кгс/мм²) и модулем упругости 20 000—60 000 кгс/мм².

Х. Херлингер (ФРГ), Грёбе (ГДР), Х. Циммерман (Швейцария) обсуждали возможности химической модификации волокон. Большое внимание обращалось на преимущества, которые дают новые волокна, и экономическую целесообразность их производства. Отмечалось, что из всех синтетических волокон наиболее легко подвергаются химической и структурной модификации полиакрилонитрильные волокна.

О новом типе полиакрилонитрильного волокна «Дунова» с улучшенными гигиеническими свойствами сообщил В. Кернер (ФРГ). Это волокно имеет продольные микроканалы, связанные радиальными каналами с поверхностью волокна, что обеспечивает лучшие условия для влагопереноса в одежде. В порядке дискуссии обсуждался вопрос о необходимости прежде всего такой модификации свойств волокон, которая была бы направлена на улучшение их способности к переработке на существующем оборудовании, например методом беззернетного прядения.

Ряд докладов был посвящен высокоскоростному формованию с помощью пневматической оттяжки со скоростями до 7000 м/мин, новым методам получения нетканых материалов (Г. Перес и Ц. Леклюз — Франция, Г. Менгес, Э. Бергер — ФРГ).

А. Паммер (США) рассказал о современном оборудовании для производства из полипропиленовых и полиэтиленовых пленочных волокон тарных тканей для мешков, используемых для транспортировки тяжелых грузов, а также для мешков-сеток, покрытий, брезентов. Была представлена оригинальная система переработки непосредственно на ткацких станках и рашель-машинах, оборудованных устройствами для резки широких рулонов пленки. Поскольку прочность аксиально вытянутой широкой пленки обычно невелика, получаемые из нее тарные ткани имеют обычно небольшую грузоподъемность.

3-я конференция социалистических стран по жидким кристаллам. Состоялась 26 августа — 1 сентября в Будапеште (ВНР). Участвовало ок. 200 делегатов из более чем 20 стран, в т. ч. 55 чел. из СССР. Заслушано более 250 докладов, в т. ч. 20 пленарных. Работало 7 секций.

А. де Врис (США) впервые предложил научно обоснованную классификацию жидкокристаллических фаз, дающую возможность предсказать существование фаз с новыми свойствами. Р. Блинц (Югославия) теоретически и экспериментально рассмотрел ориентационное упорядочение в биаксиальных смектиках, являющихся моделью биомембран. В. В. Титов дал обзор последних достижений в области синтеза новых жидкокристаллических соединений. В. де Жу (Нидерланды) рассмотрел пути улучшения характеристик жидкокристаллических материалов, предназначенных для матричных, в частности телевизионных, экранов, и высказал рекомендации по поиску новых соединений для этих целей. Ш. Кобаяси (Япония) сообщил об использовании жидких кристаллов на фирмах его страны. К числу новых применений можно отнести мультимеры, настольные часы, индикаторы для бензоколонки, кассетных магнитофонов и др. изделий. Ю. Неринг (Швейцария) доложил о принципах создания оптимальных материалов для цифровых индикаторов. Л. М. Блинов оценил перспективы улучшения характеристик жидкокристаллических материалов.

10-й мировой нефтяной конгресс. Состоялся 9—15 сентября в Бухаресте. Участвовало 3500 чел. из 72 стран, в т. ч. 150 чел. из СССР. Заслушано 153 доклада.

На конгрессе освещались основные достижения в области разведки и добычи нефти, переработки, транспортировки и хранения нефти и нефтепродуктов, использования альтернативных источников энергии. Серьезное внимание было уделено вопросам защиты окружающей среды, подготовки и повышения квалификации рабочей силы, вопросам безопасности и охраны здоровья работающих в нефтяной промышленности.

Программа конгресса в области нефтепереработки и нефтехимии включала проблемы глубокой переработки нефти, производства и применения моторных топлив и смазочных масел, получения нефтехимических продуктов и производства синтетических топлив и сырья для нефтехимии. В отличие от предыдущих конгрессов, особое внимание было уделено вопросам экономии энергии, в т. ч. на нефтеперерабатывающих заводах (НПЗ), рационального использования нефти и нефтепродуктов и производства синтетических продуктов из угля, сланцев и битуминозных песчаников.

В последние годы наибольшим достижением в области переработки остаточного сырья явилось внедрение в промышленность комбинированного процесса фирмы «Эксон» — коксование-газификация («флексикокинг»), крый является развитием флюидного коксования. Образующийся кокс подвергается газификации. В этом процессе ок. 99% тяжелого сырья конвертируется в такие ценные продукты, как топливный газ, бензин, средние дистилляты, тяжелый газойль. Мощность установок достигает 2 млн. 500 тыс. м³ в год. Значительные успехи достигнуты в области флюидного коксо-

вания, например в Канаде пущена установка мощностью 3 млн. 700 тыс. м³ в год. Межремонтный пробег установки составляет 500—870 суток.

П. В. Вейс и А. В. Шарв (США) сообщили об успехах в области каталитического крекинга. Авторы осветили различные процессы с применением водорода и цеолитных катализаторов, процессы обогащения остатков. В докладе было также уделено внимание созданию искусственного жидкого топлива из угля, производству новых типов катализаторов, позволяющих совершенствовать процессы переработки нефти. А. Шмидт (Австрия) рассмотрел проблемы риформинга, ароматизации и гидроочистки легких фракций, показал возможность производства нефтехимических продуктов и компонентов бензина, например метил-трет-бутилового эфира, из побочных продуктов, образующихся при получении олефинов.

Э. Энгельгард (Франция) дал обзор современного состояния нефтепереработки и технико-экономический анализ проблем охраны окружающей среды с точки зрения оптимального выбора групп процессов в рамках НПЗ. Из ряда факторов, влияющих на выбор групп технологических установок, автор выделяет три: тип перерабатываемой нефти; требуемая глубина переработки; рыночная конъюнктура, спрос на рынках Европы, США и Японии на отдельные виды нефтепродуктов.

Дж. Ф. Мейтис (США) доложил о влиянии изменения цены на нефть на постепенное, но важное изменение технологии нефтехимического синтеза. Прогнозируется, что сырье нефтехимии станет тяжелее. Вместо природного газа для производства аммиака и метана и др. соединений будет шире использоваться синтез-газ, полученный из тяжелых нефтяных фракций, угля и тяжелых остатков. Для селективности производства олефинов из тяжелого сырья потребуется значительное усложнение крекинга.

М. Рингфайль (ГДР) сообщил о прогрессе в получении одноклеточного протеина из нефтехимического сырья. Биологическая ценность и безопасность этого продукта проверены на животных. Имеется ряд проблем в области стабильности и способности воспроизводства культур, происхождения и поведения сопутствующей флоры, достаточно простого способа получения биомассы. Автор отметил, что пока нет промышленных процессов получения микробного или биохимического протеина из нефтехимического сырья.

Д. А. Гуделис (Канада) рассказал о новом методе селективной очистки смазочных масел — «Эксол Н». Процесс предусматривает применение эффективного растворителя — N-метилпирролидона и оптимальные условия экстракции и регенерации растворителя. «Эксол Н» позволяет получать базовые масла более эффективным, экономичным и безопасным способом, сохраняя высокий уровень эксплуатационных свойств.

П. Х. Френкель и У. Л. Ньютон (Великобритания) рассмотрели вопросы размещения нефтеперерабатывающей промышленности и отметили поворот в сторону строительства НПЗ в зонах с высоко развитой промышленностью, а также роль нефтеперерабатывающей промышленности в современной нефтяной промышленности. Проведено сравнение между требуемой мощностью нефтеперерабатывающих предприятий в различных зонах земного шара и мощностью существующих или проектируемых заводов. Исследовано изменение спроса на некоторые дистиллятные фракции и его влияние на строительство установок. Отмечена тенденция перехода на более тяжелые нефти в условиях повышенного спроса на легкие нефтепродукты. Рассмотрена проблема строительства заводов для предварительной переработки нефти в районах добычи, в особенности заводов, рассчитанных на использование дешевого водорода для получения малосернистого легкого сырья, которое будет транспортироваться на НПЗ, расположенные вблизи рынков сбыта.

Б. Е. Баскин (Нидерланды) рассказал о новой технологии бурения глубоких скважин, достижениях в производстве нового бурового оборудования. Отмечены успехи в бурении наклонно направленных скважин. Освещена система бурения «Флексодрилл», в которой используются шланги вместо труб (система разработана во Франции, испытана в СССР и Нидерландах).

26-й симпозиум по макромолекулярной химии. Проходил 17—26 сентября в Майнце (ФРГ). Участвовало ок. 1000 чел. из 82 стран, в т. ч. 7 чел. из СССР. Заслушано 38 пленарных и вводных лекций и 414 кратких сообщений.

В своем обзорном докладе Ж. Сметс (Бельгия) подвел итоги современного состояния синтеза полимеров. Он выделил ряд новых перспективных направлений: цвитеронная сополимеризация, чередующиеся сополимеры α-оксид с двуокисью углерода, создание биметаллических катализаторов для полимеризации гетероциклов, новые методы создания привитых и блоксополимеров, моделирование нуклеиновых кислот и ферментов. П. Де Жени (Франция) обобщил результаты теоретических работ в области теории концентрированных растворов и расплавов полимеров. Оригинальной является модель «блобов», т. е. частей макромолекул, где еще сохраняются характерные черты разбавленных растворов полимеров. Эта модель позволяет объяснить данные по рассеянию нейтронов и является основой для моделирования транспортных свойств этих сред. Оригинально представление автора о том, что при течении раствора по трубе у стенки создается зона с особыми свойствами. Это позволило объяснить некоторые аномалии течения полимерных материалов.

Е. Эндрюс (Великобритания) рассказал о последних достижениях в области трединообразования и прочности полимеров. С применением методов ядерного магнитного и электронного парамагнитного резонанса было показано, что разрыв макромолекул начинается не сразу, а только в области деформации 20% (в области «течения»). В. А. Кабанов обобщил данные по синтезу и механизму полимеризации на матрице широкого ряда полимеров, включая выяснение существенной роли среды.

В докладе А. Петерлина (США) на основе развиваемой им модели частично кристаллических полимеров дана теория сорбции и диффузии низкомолекулярных веществ. Оригинальными являются данные для полистирольных пленок, сформированных из охлажденного раствора полистилена в бензоле. А. Кован (Франция) обобщил экспериментальные результаты по исследованию переходных явлений в области температуры стеклования и влияния внешних параметров (скорости охлаждения) на величину наблюдаемых явлений. Автор сообщил о двух механизмах возможных перестроек в аморфных материалах: чисто температурном и конформационном (статистическом). А. Пеннингс (Нидерланды) в докладе о методах получения высокопрочных и высокомолекулярных материалов продемонстрировал уникальные снимки, полученные с помощью электронного микроскопа кристаллических структур, создаваемых при ориентационной кристаллизации из раствора и расплава. В сообщении Д. Ферри (США) обобщены данные, связанные с анализом релаксационных свойств разбавленных растворов полимеров. Исследуются гибко и жесткоцепные макромолекулы и полиэлектролиты. Обзор теоретических предположений и устройств для исследования упругого, квазиупругого и неупругого рассеяния нейтронов был дан Г. Алленом (Великобритания). Основное внимание автор уделит физике явления.

4-й симпозиум «Успехи хроматографии». Состоялся 24—28 сентября в Лозанне (Швейцария). Участвовало ок. 520 чел. из 26 стран, в т. ч. 2 из СССР.

Ряд докладов был посвящен достижениям теории хроматографии. Р. Сиверс (США) сообщил, что при добавлении к газу-носителю азоту оксидов азота вследствие протекания ионно-молекулярных реакций происходит существенное повышение чувствительности определения углеводородов при использовании детектора электронного захвата. А. Мартин (Великобритания) предложил метод извлечения комплекса соединений крайних полярностей на силикагель с последующим извлечением смесью растворителей и разделением методом жидкостной хроматографии: метод пригоден для исследования гликозидного состава растений. Лу Пейджон (КНР) сообщил об использовании в газовой хроматографии микрочастиц сорбента размером порядка 7 мкм для достижения высокой эффективности разделения (ок. 5 тыс. теоретических тарелок) при высоте колонки 10 см.

Многие докладчики освещали проблемы теории и практики газовой хроматографии. Э. Ковач (Швейцария) рассказал об исследовании явлений адсорбции при количественном анализе методом газовой хроматографии. Изучению новых возможностей стеклянных капиллярных колонок с химически обработанными внутренними стенками посвящают свои сообщения Л. Сойак (ЧССР), Л. Бломберг (Швеция), Дж. Рийкс (Нидерланды). В. Фотт (ФРГ) предложил оригинальный способ введения в капиллярные колонки больших объемов пробы (до 250 мкл), что делает их пригодными для определения примесей. В целом использование стеклянных

капиллярных колонок приобрело исключительно широкий размах в практике западных исследователей.

Третья группа докладов была посвящена высокоэффективной жидкостной хроматографии. М. Толей (США) теоретически описал особенности движения жидкой среды через слой ультрамелких частиц сорбента. О влиянии размеров частиц, удельной поверхности, среднего размера пор, количества притовой фазы и активности поверхности рассказал М. Верцелле (Бельгия). Ю. Хирата (США) сообщил об особенностях применения стеклянных капиллярных колонок; этот вариант требует разработки специального детектора с микрообъемом рабочей камеры. Новый вариант ионообменной хроматографии с использованием растворителей низкой электропроводности предложил Л. Джерде (США); этот способ пригоден для разделения смесей органических и неорганических ионов.

Ряд докладов был посвящен применению газовой и жидкостной хроматографии в биохимии, в частности определению метаболитов тетрагидроканнабиолов в физиологических жидкостях человека (У. Вильямс, США), анализу феромонов в насекомых (Э. Морган, Великобритания), определению смеси нуклеозидов и нуклеотидов в сыворотке крови (Р. Хартурк, США), стероидов в физиологических жидкостях на разных стадиях болезни (М. Алексон, Швеция).

Всесоюзные конференции

Конференция по ионному обмену. Проходила 18—21 июня в Москве. Участвовало ок. 500 чел., в т. ч. представители из социалистических стран. Заслушано ок. 240 докладов.

В докладе С. Б. Макаровой большое внимание было уделено изучению связи между условиями синтеза и структурой и свойствами сорбентов. М. М. Сесявин сообщил об изучении механизма ионного обмена и процессов внешней и внутренней диффузии с использованием различных инструментальных методов, в частности электронного парамагнитного резонанса. Автором получены уравнения, описывающие кинетику и динамику сорбции для различных режимов.

Большое число сообщений было посвящено ионообменной технологии, используемой, в частности, для разделения рубидия и цезия, получения калия и натрия особой степени чистоты, извлечения стронция и кальция из промышленных сточных вод, извлечения бора. Разработаны схемы извлечения меди и урана из морской воды, предложено и реализовано большое число схем подготовки воды для электростанций, обессоливания солончаковых и морских вод. В ряде сообщений, например А. Б. Пашкова, приводились данные по использованию ионообменной технологии для очистки сточных вод предприятий промышленности цветных металлов.

В. В. Золотарев сообщил об увеличении использования методов планирования эксперимента и вычислительной техники как для расчета математических моделей сорбционных процессов и установок, так и для регулирования работы таких установок.

Из новых аналитических применений ионообменной хроматографии следует отметить существенное расширение хроматографического разделения органических веществ, таких, как сердечные гликозиды, алкалоиды, пестициды, биополимеры и т. д.

Существенное развитие получили методы термодинамического описания ионообменных процессов, в результате чего удается оценивать избирательность сорбции органических и неорганических ионов из смешанных сред.

Конференция по химии металлоорганических соединений. Состоялась 17—19 сентября в Москве. Была приурочена к 80-летию со дня рождения академика А. Н. Несмеянова. Участвовало ок. 450 советских делегатов, а также представители ВНР, ГДР, ПНР, СССР и США. Заслушано ок. 300 научных сообщений, в т. ч. 8 пленарных. Работали 2 секции: металлоорганические соединения переходных металлов и металлоорганические соединения переходных металлов.

4-й симпозиум «Синтетические полимеры медицинского назначения». Проходил 2—4 октября в Дзержинске Горьковской обл. Участвовало более 300 делегатов. Заслушано ок. 100 докладов, в т. ч. 10 пленарных.

В докладе Н. А. Платэ были рассмотрены подходы к исследованию зависимости специфичности и емкости адсорбента от природы лиганда и полимерной матрицы, а также от способа иммобилизации, устойчивости адсорбентов к действию физиологических растворов, регенерации адсорбентов, их

гемосовместимости и др. Докладчик сообщил, что проведенные исследования позволили выявить ряд основных закономерностей биоспецифической хроматографии, особенно для адсорбентов на основе синтетических полимеров.

В. Г. Лаппо обобщил ряд факторов, которыми определяется степень потенциальной опасности для человека использования различных соединений акрилового ряда и композиций на их основе, применяющихся в медицине. Показано, что ряд мономеров акрилового ряда не проявляет токсикологических свойств во внутренней среде организма, если используется в составе сополимеров.

Различные аспекты воздействия видов стерилизации ионизирующим излучением (радиационная), окисью этилена (газовая), водяным паром при повышенных температурах (автоклавирование) на полимерные материалы на основе акрилатов и винилхлорида рассмотрены в докладе Э. И. Семененко. Показана возможность оптимизации технологии стерилизации и модификации материалов и изделий из них.

И. В. Кнетс и др. в докладе «Биомеханические основы строения аналогов биотканей» показали, что для обеспечения оптимальной механической совместности сосуда с протезом в течение длительного периода времени необходимо создать такие протезы, механические свойства которых во времени менялись бы подобно кровеносным сосудам в процессе старения.

Были продемонстрированы новые научные разработки, доведенные до клинической практики или промышленного производства: дозированное выделение лекарственных средств с помощью макромолекулярных систем и конструкций, мягкие контактные линзы для коррекции зрения, сочетающие тералевтический и оптический эффект, и другие.

4-я конференция по жидкофазному окислению органических соединений. Проходила 26—28 ноября в Баку. Участвовало св. 150 ученых. Заслушано ок. 200 докладов. Работало 5 секций.

Н. М. Эмануэль во вступительном слове подвел итоги исследований в области жидкофазного окисления за последнее десятилетие и наметил некоторые новые задачи. Он подчеркнул необходимость создания теории подбора катализаторов жидкофазного окисления и усиления работ в области комплексных и многокомпонентных катализаторов и путей модификации катализаторов. Одна из актуальных проблем теории и практики окисления — ингибирование процесса. Особенно интересны явления синергизма в ингибировании. В связи с расширением ассортимента используемых на практике органических материалов и повышением рабочих температур (200—250 °C) ставятся задачи создания стабилизаторов, «работающих» при таких температурах, изучения механизма их действия и исследования систем ингибиторов, проявляющих синергизм.

Б. Х. Зейналов сообщил, что в Азербайджане впервые в мире разработан процесс получения синтетических нафтеновых кислот (СНК) прямым окислением нафтеновых углеводородов, входящих в средние фракции нефти. Найдены оптимальные условия селективного окисления на гомогенной каталитической системе. Разработана и осуществлена на опытной установке технологическая схема выделения СНК из оксидата. Установлено, что в оптимальных условиях с рециркуляцией неомыляемых соединений выход нафтеновых кислот достигает 52%. Выявлены новые области применения СНК. Изучен механизм действия катализатора.

Результаты фундаментальных исследований в области окисления и металлокомплексного катализа были представлены в пленарных докладах Р. В. Кучера «Кинетика и элементарные стадии совместного окисления органических соединений», М. Е. Вольпина «Гомогенные катализаторы окисления в биохимических системах» и Н. И. Мицкевича «Роль сопряженных реакций при окислении органических соединений».

3-я конференция «Математические методы в химии». Состоялась 20—23 декабря в Ростове Ярославской обл. Участвовало 180 специалистов. Заслушано 126 докладов. Работало 5 секций: численные методы; качественные методы; математическая обработка эксперимента; оптимизация; автоматизация расчетов и моделирование.

Лекция Г. С. Поспелова была посвящена искусственному интеллекту. Автор изложил основные пути и достижения при диалоговом взаимодействии человека с ЭВМ, разработкой вопросов распределения функций человека и ЭВМ в процессе получения решений. Основная задача состоит в создании системы алгоритмов и специализированных пакетов про-

грамм, с которыми инженер-химик может обращаться на привычном для себя языке.

А. А. Самарский показал, что численный эксперимент на математических моделях с помощью ЭВМ в современной физике становится мощным и эффективным средством теоретического исследования. Постановка и планирование физических экспериментов в настоящее время немислимы без предварительных численных экспериментов, указывающих на область значений физических параметров и условий. Физический и численный эксперименты, по сути дела, неразделимы. Все это имеет исключительное значение для развития физико-химических и химических экспериментов.

В докладе М. Г. Слинько и Т. И. Зеленьяк «Некоторые математические проблемы моделирования» подведены итоги применения качественных методов к решению проблем динамики химических реакций и реакторов. К этим проблемам относятся: определение условий единственности и множественности и устойчивости стационарных решений. Нахождение фазовых портретов областей притяжения, условий возникновения автоколебаний и характера асимптотического поведения решений уравнений в частных производных.

Ю. Бородкин.

ЭКОНОМИКА

В Отделе экономики АН СССР

Экономические ин-ты АН СССР основное внимание сосредоточили на исследовании проблем экономики развитого социализма, его возможностей и преимуществ; научных основ экономической стратегии КПСС и экономической роли социалистического государства, путей ускорения темпов индустриализации с. х-ва на основе его органического соединения с промышленностью; общих закономерностей и особенностей построения развитого социализма в разных странах, современных проблем развития мирового капиталистического х-ва.

Разработаны вопросы соотношения метода, теории и практики в политической экономии социализма; выявлены новая ступень обобщения средств производства и содержания общенародной собственности как основы экономической системы социализма (Ин-т экономики АН СССР). Экономистами-аграрниками завершено исследование проблем совершенствования производственных отношений в социалистическом с. х-ве на современном этапе его индустриального развития. Определены направления развития материально-технической базы с. х-ва, специализации и концентрации производства на основе межхозяйственной кооперации и агропромышленной интеграции (Ин-т экономики АН СССР, Ин-т экономики АН УССР, ЦЭМИ АН СССР).

Обоснована и предложена система социально-экономических показателей оценки социалистического образа жизни. Разработан комплекс мероприятий по повышению роли социалистического соревнования в управлении производством (Ин-т экономики АН СССР).

Подготовлен ряд разделов Комплексной программы научно-технического прогресса и его социально-экономических последствий (ЦЭМИ АН СССР). В Ин-те социально-экономических проблем АН СССР составлен проект Комплексной программы научно-технического прогресса и его социально-экономических последствий Ленинграда и Ленинградской обл. на перспективу до 2000 г.

Выявлена роль Сибири в повышении эффективности общественного производства в стране. Разработаны предложения по формированию многоотраслевых и отраслевых комплексов, прежде всего топливно-энергетического, намечены пути решения проблем комплексного освоения природных ресурсов Сибири путем разработки и реализации комплексных региональных программ, представлены предложения по основным направлениям технического прогресса в районах Сибири (ИЭиОПП СО АН СССР).

В области проблем развития мировой социалистической системы проведены научные разработки к двусторонним долгосрочным программам и генеральным схемам специализации и кооперирования производства, по обобщению опыта совершенствования хозяйственного механизма социалистических стран (ИЭМС АН СССР).

При исследовании современных проблем развития мирового капиталистического х-ва выявлены особенности циклического развития экономики США в 70-х гг., противоречия капиталистического использования достижений НТР; показаны имеющиеся в американской экономике резервы и возможности применения достижений науки и техники; про-

анализированы особенности нынешней фазы энергетического кризиса в США и меры, намеченные американской администрацией для его преодоления; дана оценка развития научно-технического сотрудничества СССР с США, Канадой, Японией. Разработана методология анализа, исследования и прогнозирования развития международных конфликтов, процессов формирования внешней политики капиталистических стран (ИМЭМО АН СССР).

Завершен ряд работ по теоретическим и концептуальным основам внешней политики и военно-политической стратегии США в современных условиях в европейском, азиатско-тихоокеанском и ближневосточном регионах, а также о социально-экономических процессах и внутривнутриполитической борьбе в США, роли массовых движений во внешней и внутренней политике США (Ин-т США и Канады АН СССР).

Проанализированы различные подходы к индустриализации в Африке, новые моменты в определении роли и места Африки в мировом хозяйстве; вопросы усиления финансовой зависимости африканских стран от капиталистического мира; влияние ряда глобальных проблем современности на развитие стран Африки (Ин-т Африки АН СССР).

А. Семенов.

В Институте экономики АН СССР

В соответствии с 5-летним планом н.-н. работ в ин-те проводились исследования по 49 темам; продолжалась подготовка заключительных научных докладов, предназначавшихся для плановых и директивных органов. Кроме того, ин-т подготовил и представил ряд научных докладов с предложениями к плану развития нар. х-ва СССР на 1981—85 гг. Во Всесоюзный научно-технический информационный центр ГКНТ СМ СССР направлено 52 научных отчета.

Продолжалась работа по созданию коллективного труда по политической экономии социализма «Экономический строй социализма» (в 3 тт.): проведено 29 заседаний редколлегии, обсуждено 87 глав из 101. В результате обсуждений уточнялась структура томов, в соответствии с к-рой ведется подготовка вторых вариантов глав.

Изданы работы: «Экономическая эффективность при социализме. Проблемы теории и практики»; «Метод политической экономии социализма»; «Экономические проблемы нового этапа осуществления ленинского кооперативного плана»; «Проблемы распределения и рост народного благосостояния»; «Общественная собственность развитого социалистического общества»; «Деньги, финансы и кредит в экономическом механизме расширенного воспроизводства развитого социализма»; «Финансы, кредит и цены в хозяйственном механизме социализма»; Л. М. Гатовский — «Вопросы развития политической экономии социализма»; В. Г. Венжер — «Социально-экономические перспективы развития колхозного строя»; И. И. Татаринова — «Применение труда женщин в народном хозяйстве СССР»; А. А. Сергеев — «Структура производственных отношений социализма. Вопросы методологии исследования»; В. А. Погребинская — «Разработка методологии генерального плана в конце 20-х — начале 30-х гг.»; В. Е. Маневич — «Проблемы теории денежного обращения в советской экономической литературе 1917—1926 гг.»; В. М. Попов, М. И. Сидорова — «Социально-экономические проблемы производительности труда и воспроизводства рабочей силы в сельском хозяйстве» и др.

Ин-т провел Всесоюзную конференцию «Теоретические и методологические проблемы экономической эффективности социалистического общественного воспроизводства (критерии, система показателей и механизмы)» (декабрь, Москва), принял участие во Всесоюзной конференции «Кризис антимарксистских концепций социализма на современном этапе соревнования двух систем» (декабрь, Киев). Сотрудники ин-та участвовали в подготовке и работе 40 международных конференций, симпозиумов, совещаний. А. Анкиев.

В Научно-исследовательском экономическом институте при Госплане СССР

В 1979 г. ин-т проводил исследования в области методологии и методики составления нар.-хоз. планов и проблем социально-экономического развития страны в среднесрочной и долгосрочной перспективе.

В области методологии нар.-хоз. планирования основное внимание уделялось завершению разработки разделов проекта Методических указаний, подготовке методик по отдельным вопросам планирования. Результаты исследований обобщены в научных докладах: «Проблемы совершенство-

нация показателей долгосрочного, пятилетнего и годового Государственных планов экономического и социального развития СССР», «Проблемы уязвки отраслевого, территориального и программного аспектов планирования», «Методические вопросы народнохозяйственной оценки экономической эффективности научно-технического прогресса», «Методологические проблемы народнохозяйственного планирования проектно-изыскательских работ» и др.

Продолжая работы по построению и практическому внедрению АСПР, ин-т осуществил ряд научных разработок по ее методическому обеспечению, в т. ч.: «Дальнейшее развитие и совершенствование структурно-функциональной схемы разработки системы государственных планов экономического и социального развития СССР», «Предложения по основным направлениям развития методического обеспечения АСПР до 1986 г.» и др. В рамках 2-й очереди АСПР разработаны комплексы планово-экономических задач ряда смежных подсистем АСПР Госплана СССР.

В области социально-экономических проблем разрабатывались предплановые материалы на долгосрочную перспективу. Комплексным коллективным исследованием явился доклад «Экономические и социальные проблемы развития СССР в 1981—1985 гг. и долгосрочной перспективе до 1990 г.». Изучение проблем повышения производительности труда, использования трудовых ресурсов и нар. х-ва нашло свое отражение в докладах: «Особенности роста производительности труда в важнейших отраслях народного хозяйства в 1981—1985 гг. и последующие годы долгосрочной перспективы», «Социально-экономические условия совершенствования структуры занятых с учетом ожидаемых последствий научно-технического прогресса в 1981—1985 гг. и долгосрочной перспективе» и др.

Результаты исследования проблем планирования и прогнозирования народного благосостояния отражены в докладах ин-та: «Проблемы повышения уровня жизни народа в 1981—1985 гг. и долгосрочной перспективе», «Прогнозные оценки спроса населения на некоторые непродовольственные товары в 1985 г.», «Рациональные потребительский бюджет и проблемы прогнозирования народного потребления на долгосрочную перспективу», «Анализ развития жилищно-строительной кооперации» и др. Разработки основных направлений развития и совершенствования внешнеэкономических связей СССР представлены в ряде научных докладов: «Уточнение системы моделей прогнозирования внешнеэкономических связей СССР», «Перспективы расширения внешнеэкономических связей с развивающимися странами в области агропромышленного производства», «Перспективы развития экономических связей между СССР и развивающимися странами (продовольственный аспект)», «Новые формы экономического сотрудничества социалистических и капиталистических стран» и др.

Опубликованы работы: В. Г. Костаков — «Прогноз занятости населения. Методологические основы»; «Автоматизированная система расчетов народнохозяйственных планов капитальных вложений. Методология разработки» (под ред. А. С. Толкачева и В. П. Силына); И. Ф. Моторин — «Планирование процессов интеграции в СССР»; В. Рутайзер, О. Саенко, А. Малов — «Плановые эталоны потребления и дифференциация потребностей различных групп населения»; Д. А. Черников, Н. И. Калинина — «Совершенствование структуры народного хозяйства в условиях развитого социализма».

В 1979 г. ин-т продолжал сотрудничество с ин-тами плановых органов социалистических стран по реализации программ совместных научных исследований. В рамках этих программ проводились многосторонние консультации и совещания.

В Институте экономики мировой социалистической системы АН СССР

Ин-т продолжал исследования, включающие вопросы теории мирового социалистического х-ва, анализ социально-экономического и политического развития отдельных стран социализма, углубления социалистической экономической интеграции, политического и идеологического сотрудничества стран социалистического содружества, а также политические и экономические взаимоотношения государств двух мировых систем.

Проведены углубленные исследования основных положений концепции развитого социализма, подготовлены научные материалы, анализирующие теорию и практику международных отношений нового типа, разработаны конкретные

рекомендации по совершенствованию форм и методов социалистической экономической интеграции. Осуществлены научные разработки в двухстороннем долгосрочном программном и генеральном схемах специализации и кооперирования производства, обобщен опыт совершенствования хозяйственного механизма социалистических стран.

Изданы работы: «СЭВ. Международное значение социалистической интеграции» (под ред. К. И. Миккульского); «Управление внешнеэкономической деятельностью социалистических стран» (отв. ред. О. Т. Богомолов); «Социалистические международные производственные отношения» (отв. ред. Н. П. Варзин, В. Н. Кашин); «Эффективность социалистического производства и хозяйственный механизм» (отв. ред. К. И. Миккульский); «Топливо-сырьевая проблема в условиях социалистической экономической интеграции» (отв. ред. А. И. Зубков); «Территориальные структуры национальных хозяйств стран СЭВ» (отв. ред. О. Т. Богомолов); «Социалистический интернационализм. Теория и практика международных отношений нового типа»; А. В. Вахрамеев — «Борьба социалистического содружества за разрядку международной напряженности»; И. И. Орлик — «Политика западных держав в отношении восточноевропейских социалистических государств (1965—1975)»; Н. П. Шмелев — «Социализм и международные экономические отношения»; В. П. Караваев — «Интеграция и инвестиции: проблемы сотрудничества стран СЭВ»; Е. А. Воробьев, Б. А. Хейфец — «Отраслевая структура хозяйства стран СЭВ и научно-технический прогресс»; А. Д. Некипелов — «Методологические проблемы анализа мирового социалистического хозяйства»; М. П. Павлова-Сильванская — «Строительство развитого социалистического общества в ГДР. Экономические аспекты»; «Куба. Опыт общественного развития» (отв. ред. Я. Б. Шмераль); Н. В. Фейт — «Внешнеэкономические связи Социалистической Республики Румынии»; «Вьетнам на пути строительства социализма» (отв. ред. М. Е. Тригубенко) и др.

Сотрудники ин-та приняли участие в работе 19 международных конференций, симпозиумов и совещаний.

Г. Власкин.

В Институте мировой экономики и международных отношений АН СССР

Н.-и. деятельность ин-та осуществлялась в области экономических, социальных и политических проблем современного капитализма, основных тенденций развития международных отношений, экономит. и политич. аспектов проблем перехода от капитализма к социализму в современных условиях и проблем пролетарского интернационализма, экономических и социальных проблем развивающихся стран, критики буржуазных, реформистских и ревизионистских концепций экономического и социально-политического развития современного капитализма.

Изданы работы: «Международный ежегодник. Политика и экономика, вып. 1979 г.»; ежегодник «Международная политика и экономика» совместно с Ин-том международных отношений Академии государства и права ГДР; «Западная Европа в современном мире» (т. 1—2, совместно с учеными ГДР), ред. В. Н. Шенаев, Д. Е. Мельников (СССР), Л. Майер (ГДР); «Западноевропейская интеграция и мировая экономика» (учеными НРБ, ВНР, ГДР, ПНР, СССР, ЧССР); «Новые явления в энергетике капиталистического мира» (отв. ред. Е. М. Примаков); «Современные буржуазные теории экономического роста и цикла. (Критический анализ)» (отв. ред. А. В. Аникин, Р. М. Энтов); А. Э. Азарх, Д. Б. Малышева, А. В. Шестопал — «Концепции революции в развивающихся странах»; И. Е. Гурьев — «Нарастание нестабильности современного капитализма»; В. И. Кузнецов — «Механизм государственного монополистического регулирования французской экономики»; Е. С. Хесин — «Англия в экономике современного капитализма»; Л. С. Худякова — «Американские банки на мировых рынках»; Ю. П. Лукашин — «Адаптивные методы краткосрочного прогнозирования»; Ю. В. Шишков — «Формирование интеграционного комплекса в Западной Европе: тенденции и противоречия»; С. В. Горбунов — «Валютные курсы при капитализме: проблемы и противоречия»; Д. В. Смыслов — «Кризис современной валютной системы капитализма и буржуазная политическая экономия»; П. П. Черкасов — «Агрия империи. Политические кризисы, военно-колониалистические путчи и заговоры во Франции в период алжирской войны 1954—1962 гг.»; К. П. Зуева — «Вопреки духу времени. Некоторые проблемы теории и практики международ-

ных отношений в работах Раймона Арона»; Т. Г. Калужская — «Боливия: тенденции социально-экономического развития»; Е. С. Пестковская — «Эволюция классовой структуры Мексики в период стабильного развития (40—60-х гг. XX в.)»; М. А. Чешков — «Критика представлений о преходящих группах развивающихся стран».

Происходило дальнейшее укрепление и углубление научного сотрудничества ин-та с исследовательскими центрами социалистических стран, осуществлявшееся в основном в рамках международных проблемных комиссий многостороннего сотрудничества АН социалистических стран: «Исследование современного капитализма» и «Экономика и политика развивающихся стран», а также постоянной комиссии научных учреждений социалистических стран по проблемам европейской безопасности и сотрудничества. Важнейшим событием года явилась Международная теоретическая конференция «Научно-техническая революция и углубление экономических и социально-политических противоречий капитализма на современном этапе», проходившая в ин-те в мае.

Проведен ряд международных симпозиумов, среди к-рых: 4-я советско-английская встреча за «круглым столом» по проблемам безопасности и сотрудничества в Европе, 5-й японо-советский симпозиум «За мир и безопасность в Азии», советско-западногерманский симпозиум по проблемам общеевропейской безопасности, сотрудничества и взаимоотношений ФРГ и СССР, советско-западногерманский симпозиум по актуальным международным экономическим проблемам, советско-американский симпозиум «Долгосрочные перспективы развития мировой экономики до 1990—2000 гг. и советско-американских отношений», советско-американский симпозиум по актуальным проблемам экономического сотрудничества между СССР и США, советско-французский симпозиум по проблемам двусторонних экономических отношений между Францией и СССР.

Студенты ин-та принимали участие в подготовке материалов для ряда крупных международных конференций, в т. ч. 5-й сессии ЮНКТАД, сессии ЮНИДО, 3-й конференции по морскому праву, конференции ООН по проблемам аграрных преобразований и продовольствия, 11-го Всемирного конгресса Международной ассоциации политических наук.

Т. Елизарова.

В Центральном экономико-математическом институте АН СССР

Научные исследования осуществлялись по основным направлениям и аспектам Комплексной проблемы «Оптимальное планирование и управление народным хозяйством».

Ин-т продолжал теоретические исследования, методические разработки и экспериментальные расчеты по проблемам среднесрочного и долгосрочного нар.-хоз. прогнозирования в рамках подготовки Комплексной программы научно-технического прогресса и его социально-экономических последствий. Проведены оценка и обоснования основных направлений научно-технического прогресса в нар. х-ве, долгосрочного развития производственной инфраструктуры; выполнены исследования по научно-техническому прогнозированию и обоснованию инвестиционного нар.-хоз. комплекса и развитию научно-технического потенциала.

Исследования в области социального развития и повышения уровня жизни народа проводились по проблемам благосостояния, доходов и потребления, уровня и образа жизни населения, а также по проблемам демографической политики в развитом социалистическом обществе. Подготовлена и передана для практического внедрения первая очередь экономико-математических моделей по социально-экономическим проблемам дифференциации доходов и потребления населения в рамках комплексного прогноза уровня жизни населения в 1981—85 гг. и в долгосрочной перспективе и раздел Комплексной программы научно-технического прогресса «Демография, рациональное использование трудовых ресурсов».

Продолжались исследования методологических проблем разработки планов развития нар. х-ва СССР и методических основ долгосрочного и программно-целевого планирования с учетом использования АСПР. По проблемам разработки методологии и методов построения системы моделей оптимизации нар.-хоз. планирования в отраслевом и территориальном разрезах ин-том выполнялись исследования методологических и методических основ построения системы экономико-математических моделей оптимального планирования нар. х-ва, создания моделей различного уровня и их

экспериментальная проверка. Завершено исследование структуры системы моделей, ее основных блоков, алгоритмов функционирования, вопросов математического и программного обеспечения.

По проблемам экономического механизма оптимального функционирования нар. х-ва научная деятельность ин-та включала: комплексное совершенствование хозяйственного механизма и усиление его воздействия на повышение эффективности общественного производства; развитие теории и совершенствование практики ценообразования; экономические проблемы управления качеством продукции; методология экономического измерения и управления научно-техническим прогрессом на различных уровнях планирования; оптимизацию хозрасчетных отношений; имитационное моделирование функционирования экономических объектов. Для Комплексной программы научно-технического прогресса подготовлены разделы «Совершенствование хозяйственного механизма» и «Совершенствование планирования и управления народным хозяйством, научно-техническим прогрессом и повышением качества продукции». В области долгосрочного планирования природопользования завершена подготовка ряда научных работ по оценке экономических последствий изменения состояния окружающей среды до 1990 г. в целом по стране и экономическим районам.

Ин-т принимал участие в подготовке проекта Государственного плана экономического и социального развития СССР на 1980 г. и ряда методических материалов для Госплана СССР.

Изданы работы: Н. П. Федоренко — «Некоторые вопросы теории и практики планирования и управления»; О. П. Аксютин, О. Н. Чирченко — «Информационные системы и документация в экономическом управлении»; «Модели социально-экономических процессов и социальное планирование»; «Потребности, доходы, потребление. Методология анализа и прогнозирования народного благосостояния»; Л. И. Лопатников — «Краткий экономико-математический словарь» и др.

Ин-т принял участие в конференции «Использование методов оптимизации в текущем планировании и оперативном управлении производством»; семинаре «Деловые игры и их программное обеспечение»; симпозиуме «Комплексное прогнозирование развития науки и техники»; школе «Программно-алгоритмическое обеспечение прикладного многомерного статистического анализа»; IV школе-семинаре «Методы планирования и управления природными ресурсами» (совместно с Научным советом АН СССР по проблемам биосферы).

Продолжались двустороннее сотрудничество с рядом научных учреждений социалистических стран, научное сотрудничество на основе межправительственных соглашений, участие в международных конференциях и симпозиумах, стажировка и научная работа в зарубежных научных организациях, обмен информацией и опубликованными материалами, прием иностранных специалистов. *А. Ставчиков.*

В Научно-исследовательском институте планирования и нормативов при Госплане СССР

Ин-т продолжал исследования, направленные на дальнейшее совершенствование планирования, нормирования и управления в нар. х-ве.

Подготовлены методические указания о порядке определения напряженности планов; типовые методические указания по применению показателя чистой продукции в планировании деятельности министерств, объединения и предприятий; система прогрессивных технико-экономических норм и нормативов по видам работ и затрат (экономию) труда, сырья, материалов и топливно-энергетических ресурсов, нормативов использования производственных мощностей и удельных капитальных вложений, норм и нормативов определения потребности в оборудовании и кабельных изделиях (порядок их разработки и утверждения); типовая методика разработки годового плана в научно-производственных объединениях; предложения по совершенствованию перспективного планирования науки и техники в отраслях промышленности; обзор развития промышленности за 1976—1978 гг.; предложения по совершенствованию порядка разработки встречных планов; прогноз материалоемкости продукции на 1981—85 гг. и долгосрочную перспективу и предложения по ее снижению; анализ производственных мощностей ряда отраслей и выявление резервов промышленности производства; предложения по определению темпов

обновления действующих основных фондов; методы формирования показателей плана охраны природы на базе унифицированных форм; методические рекомендации по формированию показателей удельного расхода и экономии сырья, материалов, топлива, тепловой и электрической энергии на долгосрочную перспективу и по формированию норм расхода сырья, материалов, топлива, тепловой и электрической энергии в производстве продукции с применением ЭВМ; методика расчета и планирования заданий по экономии материальных ресурсов за счет снижения норм их расхода в производстве; методические рекомендации по прогнозированию потребности нар. х-ва в оборудовании; ряд документов по первой очереди автоматизированной системы норм расхода материальных ресурсов и первой очереди комплексной автоматизированной системы нормативов в министерствах и ведомствах СССР и союзных республик; методические рекомендации по разработке комплексных программ совершенствования управления министерствами и ведомствами и по разработке нормативной базы для проектирования производственных объединений; совместно с научными организациями стран — членов СЭВ составлен проект методических рекомендаций по проектированию создания и развития производственно-хозяйственных комплексов и сводный технико-экономический доклад о повышении уровня использования вторичных энергетических ресурсов в промышленности стран — членов СЭВ. Подготовлены научные отчеты: «Типовые методы и средства решения задач второй очереди отраслевых подсистем автоматизированной системы плановых расчетов»; «Научно-исследовательские и проектные работы по общесистемному информационному обеспечению задач второй очереди автоматизированной системы плановых расчетов»; «Система однопродуктовых комплексных и межпродуктовых материальных балансов для разработки годового и пятилетнего планов»; «Методические основы и нормативная база для составления годовых и пятилетнего планов развития сельского хозяйства».

Изданы работы: «Типовая методика разработки техпромфинплана производственного объединения (комбината), предприятия»; Ю. С. Мунтян, Г. Я. Киперман — «Конечные народнохозяйственные результаты и плановые показатели производства»; «Prognózovalni a planovani gozvoje fizeni» (совм. с учеными ЧССР); «Планирование повышения эффективности производства и качества продукции в промышленности» (под ред. Н. М. Ознобина) и др.

Вышло 8 сборников научных трудов ин-та: «Совершенствование деятельности предприятий и объединений», «Методологические и организационные основы построения материальных балансов», «Вопросы определения потребности в оборудовании и планирования его распределения», «Совершенствование нормирования и определение показателей экономики материальных ресурсов в народном хозяйстве», «Нормирование расхода топлива, тепловой и электрической энергии», «Комплексное совершенствование управления с использованием вычислительной техники», «Организационные вопросы совершенствования управления», «Эффективность и качество управленческого труда». В. Крылов.

СООРУЖЕНИЯ, МАШИНЫ, ПРИБОРЫ, ТЕХНОЛОГИЧЕСКИЕ ПРОЦЕССЫ И Т. Д.

Ускоренный ввод в эксплуатацию Талнахско-Октябрьского полиметаллического месторождения

В 1979 г. коллективу специалистов присуждена Гос. премия СССР за разработку и внедрение прогрессивных технических решений по освоению в короткие сроки Талнахско-Октябрьского полиметаллического месторождения, обеспечивший резкий рост произв. цветных металлов на Норильском горно-металлургическом комбинате (см. Часть XI). Задача освоения открытого в начале 60-х гг. на Крайнем Севере страны Талнахско-Октябрьского месторождения медно-никелевых руд оказалась одной из сложнейших. Трудности заключались прежде всего в большой глубине месторождения (до 1000—1200 м), что в сочетании с пологим залеганием рудных тел, естественной нарушенностью и невысокой прочностью руды и вмещающих пород способствовало интенсивному проявлению горного давления. Даже в нетронутом массиве давление достигает 3 тыс. т на

В Научно-исследовательском институте экономики и организации материально-технического снабжения при Госнабс СССР

Ин-т осуществляет исследования и внедрение научных разработок в соответствии с планом научно-исследовательских работ по естественным и общественным наукам на 1976—80 гг.

По проблеме «Основные направления повышения эффективности материально-технического снабжения» началась разработка теоретических основ Комплексной программы совершенствования организации и управления материально-техническим снабжением в нар. х-ве. Ин-т принял участие во внедрении новой организационной структуры органов снабжения, разработал типовые организационные структуры аппарата союзглавкомплектов, начал исследования экономической эффективности обращения средств производства, нормативного уровня рентабельности в снабженческо-бытовых организациях и нормативных методов планирования экономических показателей. Совместно с учеными МГУ предложены экономико-статистические модели и комплекс задач прогнозирования и планирования показателей хозяйственно-финансовой деятельности организаций Госнабс СССР.

В области экономических и социальных проблем труда подготовлен проект методических рекомендаций по нормативному планированию фонда заработной платы на уровне Госнабс СССР, проводилось комплексное исследование причин текучести кадров в отрасли.

В области совершенствования хозяйственных связей разработаны проект методических положений по учету заказов потребителей при планировании производства и поставок продукции на основе заключенных договоров, предложения об объеме и товарной структуре поставок продукции в порядке комплексного снабжения в территориальных органах Госнабс СССР в 11-й пятилетке. Для развития новых форм снабжения и повышения качества обслуживания предложены показатели экономической эффективности, объема и видов услуг производственного характера на 11-ю пятилетку.

В рамках проблемы повышения эффективности обращения средств производства проведено методическое обеспечение единовременного учета деятельности снабженческо-бытовых организаций, подготовлены предложения по перспективному развитию материально-технического снабжения в зоне Байкало-Амурской магистрали, типового договора на снабжение строительных организаций по их заказам, проект нового положения о поставках продукции производственно-технического назначения и т. д. Институт разработал также проблемы рационального использования материальных ресурсов и развития общегосударственной автоматизированной системы планирования и управления материально-техническим снабжением народного хозяйства.

Сотрудники ин-та участвовали в 11-м Международном симпозиуме по материально-техническому снабжению.

И. Гусовская.

1 м², а в зоне ведения горных работ оно возрастает в 2—3 раза. Условия осложнялись наличием во вмещающих породах взрывоопасных газов — метана и водорода. Горные предприятия сооружались в необжитом районе, в суровых условиях северного края; доставка грузов осуществлялась только морским и речным путями в короткий период навигации полярного лета. Сложившаяся ситуация показала необходимость отказа от традиционных способов проектирования, строительства рудников. В основу принятых решений были положены результаты широкого комплекса научных исследований, охвативших вопросы организации проектирования и строительства, разработки новой технологии ведения горных работ, управления горным давлением на больших глубинах.

Проектирование рудников осуществлялось поэтапно, параллельно с детальной разведкой месторождения. Строительно-монтажные работы велись одновременно на смежных объектах. Совмещались скоростная проходка горно-капитальных и подготовительных выработок большого сечения. Рационально использовались высокопроизводительная техника, передовые приемы организации труда.

¹ Сведения о новых с.-х. машинах см. в разделе «Сельское хозяйство», с. 511—513.

Конкретные технические решения включали: одновременный монтаж постоянных металлических копров, проходку стволов и последующую надвижку копров, использование в качестве постоянного оборудования проходческих копров и подъемных машин вентиляционных стволов; применение катаных проводников вместо жесткой армировки в стволах большой глубины; опережающее строительство постоянных административно-бытовых комбинатов, турбокомпрессорных и вентиляционных установок, главных понизительных подстанций, ремонтно-механических цехов, складов, др. объектов. Все это позволило при более высоких, чем это предусмотрено нормативами, темпах освоения мощностей горных предприятий сократить нормативные сроки строительства рудников «Комсомольский» на 2 года, а «Октябрьский» — на 3,5 года.

В период завершения строительства в короткий срок была решена задача по вводу в эксплуатацию рудников и добыче высококачественной руды. Это было достигнуто в результате разработки и реализованной на рудниках сплошной одностадийной слоевой выемки мощных залежей руд с закладкой выработанного пространства твердеющими смесями (потери руды в недрах не превысили 2%). Проблема закладки была решена созданием крупных комплексов по приготвлению быстротвердеющих смесей (с прочностью до 100 кг/см²) производительностью св. 1 млн. м³ в год и системы подземного трубопроводного транспорта смесей, действующего в самотечно-пневматическом режиме с дальностью подачи до 3 км.

Производительность труда рабочего забоя возросла в 2,5 раза по сравнению с этим показателем ранее применявшейся камерно-целиковой системы и составила 44 т на человека в смену. Общий срок освоения мощности при добыче богатых руд сократился вдвое. Капитальные затраты на строительство рудников «Комсомольский» и «Октябрьский» окупались соответственно через 3 и 4,5 года после начала эксплуатации. Быстрое освоение Талнакско-Октябрьского месторождения создало сырьевую базу производства цветных металлов на Крайнем Севере нашей страны. *Д. Бронников.*

Открытие газовых месторождений в рифовых комплексах Узбекистана

В 1979 г. коллективу специалистов присуждена Гос. премия СССР за открытие и разведку крупных запасов газа, газового конденсата и газовой серы в рифовых комплексах Узбекистана (см. Часть XI).

Месторождения расположены в Бухарской и Кашкадарьинской обл., в р-не Бухары и Карши.

В геологическом плане территория приурочена к восточной окраине Амударьинской синеклизы, важнейшему геоструктурному элементу Туранской плиты. В строении региона принимает участие мощный комплекс платформенных мезозойских и кайнозойских отложений, несогласно залегающий на палеозойском складчатом основании. В разрезе осадочного чехла выделяются континентальные и морские песчано-глинистые породы нижней и средней юры, морские и лагунные карбонатные, сульфатные и галогенные отложения верхней юры, преимущественно морские песчано-глинистые породы нижней и верхней мела, морские карбонатные и песчано-глинистые отложения палеогена и континентальные песчано-глинистые образования неогена. Породы чехла смяты в пологие разноориентированные складки и ступенчато погружаются в западном направлении к центру синеклизы, образуя две тектонические ступени — более приподнятую Бухарскую и погруженную Чарджоускую. Общая мощность платформенного чехла в наиболее погруженной части Чарджоуской ступени превышает 5 км, в т. ч. на долю регионально нефтегазоносных отложений мела приходится 1,5 км и юры до 2,5 км.

На первом этапе поисково-разведочных работ на нефть и газ в Западном Узбекистане в 1953—63 гг. основное внимание уделялось изучению мелового комплекса, в котором был открыт ряд месторождений, в т. ч. Газли. К 1963 г. выяснилось, что ареал нефтегазоносности мелового комплекса ограничен лишь территорией Бухарской тектонической ступени. Между тем быстро развивающаяся добыча газа требовала восполнения запасов, что в сложившихся условиях могло быть достигнуто лишь при условии освоения нового перспективного комплекса отложений, которым являлись верхнеюрские карбонатные отложения на Чарджоуской ступени, включающие толщи сульфатно-галогенных отложений киммеридж-тигона (гаурдакская свита). Последние оказывают существенное влияние на распределение залежей

нефти и газа в осадочном чехле Западного Узбекистана. В р-не развития солей залежи сосредоточены исключительно в верхнеюрских подсолевых отложениях.

Поиски залежей газа и нефти в подсолевых верхнеюрских отложениях, основанные на традиционных представлениях о строении верхнеюрской карбонатной формации, емкостные свойства которой обусловлены главным образом трещиноватостью пород, оказались неэффективны. Группой специалистов была выдвинута новая концепция, связывающая нефтегазоносность карбонатных отложений верхней юры с погребенными рифовыми комплексами. Согласно ей, залежи газа и нефти в подсолевых карбонатных отложениях в Западном Узбекистане контролируются не структурным фактором, а формой рифовых массивов, границы которых в плане не совпадают с контурами антиклинальных структур, возникших на более поздних этапах геологического развития региона. В результате выполненных работ было установлено, что в карбонатной формации развито три рифовых комплекса — позднелловейский, раннеоксфордский и позднеоксфордский, последовательно сменяющих друг друга в разрезе формации, а в плане образующих протяженные с северо-запада на юго-восток зоны барьерных рифов. В пределах этих зон распространены многочисленные рифовые массивы, группирующиеся по особенностям строения и соотношения с вмещающими породами в несколько типов, из которых рифы уртабулакского, зевардинского и култаского типов содержат наиболее крупные залежи. Рифы уртабулакского типа представляли линейно вытянутыми постройками, сложенными кораллово-водорослевыми известняками и их обломочными разновидностями. Последние преобладают в разрезе и поэтому в структуре емкостного пространства рифовых массивов этого типа преобладает межзерноватый тип пористости. Вдоль фронтальной части этих рифов развита мощная толща шлейфовых образований, а к тыловой части прилагает пачка черных глинисто-карбонатных пород, четко фиксирующихся на диаграммах радиоактивного каротажа повышенной гаммаактивностью. Эта пачка перекрывается толщей ангидритов и галогенидов, мощность которых резко сокращается к своду рифового массива. Рифы зевардинского типа представлены холмовидными, изометричными в плане постройками, сложенными кораллово-водорослевыми известняками, которые резко преобладают над их обломочными разновидностями. Поэтому в структуре емкостного пространства рифовых массивов этого типа большое значение приобретает пористость кавср-ногого типа. Фашии шлейфов у рифов зевардинского типа развиты слабо, а вокруг их подножия залегают черные глинисто-карбонатные породы. Сульфатно-галогенные толщи резко сокращаются к своду рифа. Култаский тип представляет собою водорослевые банки, развивавшиеся на подводных поднятиях. Они перекрываются черными глинисто-карбонатными породами, мощность которых сокращается над вершиной банки и увеличивается к ее периферии. Изменение толщины сульфатно-галогенных отложений не имеет строгой закономерности, характерной для рифов уртабулакского и зевардинского типов. Рифы уртабулакского типа слагают внешнюю фронтальную часть зоны барьерного рифа, зевардинского и култаского развиты во внутренней, лагунной части. В толще вышележащих солей гаурдакской свиты над межрифовыми участками наблюдается резкое увеличение калисности интервала и содержится линзы высоконапорной рапы.

Рассмотренные особенности строения рифов и их соотношение с вмещающими и перекрывающими породами явились основой разработочного комплекса методических приемов поиска погребенных рифовых массивов и разведки содержащихся в них залежей. В этот комплекс входят: способ детальной корреляции разнофациальных карбонатных отложений по данным гамма-термолюминисценции; способы прогнозирования рифовых построек по изменению толщины сульфатно-галогенных отложений, выклиниванию пачки черных глинисто-карбонатных пород, сокращению интервала калисности в разрезе гаурдакской свиты, наличию в толще солей линз рапы; способы выявления рифовых построек сейсморазведкой методами общей глубинной точки и обрашенного годографа по клиновидному схождение осей синфазности в интервале времени залегания кровли карбонатных отложений и нижней пачки солей, сокращению числа фаз и потери корреляции в том же интервале; способы оптимального размещения поисковых скважин по методике «критического направления», оптимальной последовательности операций геологоразведочного процесса путем опере-

жающего бурения на участках выявляемых сейсмических аномалий до проведения на них детальной сейсморазведки; способы оценки масштаба открытия на поисковом этапе по удельной плотности запасов в рифах различного типа.

Использование указанного комплекса методических приемов позволило успешно завершить разведочные работы на первом рифовом месторождении Уртабулак (1971 г.) и приступить к плановым поискам и разведке крупных залежей в рифовых ловушках. К 1978 г. в рифовых комплексах Западного Узбекистана был последовательно разведан ряд месторождений, в т. ч. с крупными запасами Култак (1973 г.), Деңгизкуль-Хаузақ (1975 г.), Зеварды (1976 г.), Шуртан (1977 г.), Памук (1978 г.). Суммарные запасы газа в открытых крупных месторождениях превышают один триллион м³. Вместе с газом получен значительный природный запас газового конденсата и газовой серы. Разведочные работы были проведены с высокой эффективностью. Стоимость прироста 1000 м³ газа снизилась до 0,04 руб. (месторождение Шуртан), прирост запасов на 1 скважину в среднем достиг 7 млрд. м³, а по отдельным месторождениям составил 25 млрд. м³ (месторождение Шуртан).

Открытия в Узбекистане показали высокую перспективность нового объекта нефтегазопромысловых работ — рифовых комплексов и возможность вести поиски залежей в них с высокой эффективностью. Разведанные в Узбекистане крупные запасы газа в рифовых комплексах существенно улучшили географию газовых ресурсов страны, создали прочную сырьевую базу для устойчивой работы действующих и строящихся магистральных газопроводов юга СССР, позволили развить в Узбекистане газоперерабатывающую промышленность и создать новую газохимическую промышленность по получению газовой серы и химических с.-х. удобрений.

Лит.: «Советская геология», 1979, № 5.

В. Ильин.

Аэрогаммаспектрометрическая съемка

К 1979 г. разработан и внедрен в народное х-во гаммаспектрометрический метод дистанционного изучения природной среды, поисков и обнаружения месторождений цветных, редких и благородных металлов. Коллективу специалистов разработавших метод, присуждена Гос. премия СССР (см. Часть XI).

Метод основан на измерении с помощью аэрогаммаспектрометра, установленного на борту самолета или вертолета, интенсивности потока гамма-квантов, создаваемого рассеянными в горных породах естественными радиоизотопами ²³⁸Pu (в ряду урана), ²³²Pu (в ряду тория), ⁴⁰K и искусственными, напр. ¹³⁷Cs (продуктом работы ядерных установок).

Аэрогаммаспектрометр состоит из датчика, усилительно-измерительного блока и устройства вывода информации. В качестве датчиков используются несколько цилиндрических спектрометрических сцинтилляторов из йодистого натрия, активированного таллием — NaI(Tl). Размер одного сцинтиллятора 200 × 150 мм или 200 × 100 мм, что соответствует объему 4,7 и 3,2 л. Энергия гамма-кванта в сцинтилляторе преобразуется в световую вспышку, интенсивность которой прямо пропорциональна величине поглощенной энергии (энергия гамма-квантов ²⁰⁸Tl — 2,62 МэВ, ²¹⁴Pu — 1,76 МэВ, ⁴⁰K — 1,46 МэВ и ¹³⁷Cs — 0,662 МэВ). Вспышки света в сцинтилляторе с помощью фотоэлектронных умножителей преобразуются в поток электрических импульсов, амплитуда которых пропорциональна интенсивности вспышки.

В усилительно-измерительном блоке с помощью селекторов импульсы разделяются по амплитуде в 128 или 256 дифференциальных каналов. Число импульсов в канале прямо пропорционально количеству радиоизотопа, содержащегося в пределах участка поверхности Земли, над которым проводится съемка. Вычислительное устройство усилительно-измерительного блока осуществляет сглаживание результатов измерений, вычитание постоянного уровня радиоактивного загрязнения летательного аппарата, решение системы уравнений для вычисления содержания ²⁰⁸Tl, ²¹⁴Pu и ⁴⁰K в каждой точке наблюдения и, в ряде случаев, определяет значения некоторых алгебраических функций по этим содержаниям.

Выводное устройство аэрогаммаспектрометра включает вывод на первые самописцы результатов с вычислительного устройства для их визуального контроля в процессе полета. Первичная информация, т. е. данные до выводного устройства вместе с навигационными параметрами (координаты местоположения летательного аппарата), кодируется

на магнитную или перфоленты в формате универсальных ЭВМ для последующей всесторонней обработки в вычислительных центрах по специализированным алгоритмам и программам.

Аэрогаммаспектрометрическая съемка земной поверхности позволяет определять содержание урана, тория, калия и выявлять участки земной коры, перспективные на обнаружение в их пределах месторождений руд тантала, ниобия, молибдена, золота, серебра и др. металлов. Поиски нерадиоактивных руд основаны на радиохимической закономерности между содержанием в породах тория и калия. Например, для месторождений руд золота, серебра, молибдена, полиметаллов характерно накопление в породах калия (по сравнению с вмещающими их образованиями) и уменьшение содержания тория; для месторождений руд тантала, ниобия, бериллия, олова — накопление тория и вынос калия.

В СССР ежегодно с целью поисков рудных месторождений аэрогаммаспектрометрическая съемка проводится на площади 150 000 км². С 1965 г. этим методом выявлено св. 40 месторождений и рудопроявлений, в пределах к-рых ведутся детальные поисково-разведочные работы.

С помощью аэрогаммаспектрометрической съемки определяются содержание ¹³⁷Cs, зоны его концентрации и степень зараженности участков планеты этим элементом, а также пути его миграции. По сравнению спектрограмм, полученных в результате аэрогаммаспектрометрических съемок в бесснежное время и зимой, определяют степень поглощения гамма-излучения снежным покровом, которая пропорциональна содержанию в нем влаги. Эти данные используются в с. х-ве для прогноза урожайности, в энергетике — для прогноза гидрорезимных условий эксплуатации гидростанций, в метеорологии и др. областях. Для определения влагозапасов в снежном покрове ежегодно съемкой охватывается св. 1 млн. км² территории.

Экономический эффект от применения аэрогаммасъемки составляет в народном х-ве ежегодно св. 15 млн. руб.

Лит.: Островский Э. Я., Аэрогаммаспектрометрический метод поисков месторождений нерадиоактивных руд. М., 1977.

Э. Островский.

Методы синтеза и облагораживания камнесамоцветного сырья

За разработку и промышленное освоение методов синтеза и облагораживания камнесамоцветного сырья группе специалистов присуждена Гос. премия СССР 1979 г. (см. Часть XI). В 1972—79 гг. в СССР впервые в мировой практике были получены синтетические амethystы и др. разновидности окрашенного кварца, разработана промышленная технология получения бирюзы и решены вопросы облагораживания природных цветных камней.

Особое значение имеют разработанные методы синтеза-ращения амethystа, запасы которого в природе весьма ограничены. Месторождения амethystов Урала по запасам сырья не обеспечивают быстро растущих потребностей ювелирной промышленности страны. Кроме того, добыча природного амethystа связана с большими затратами на поисково-разведочные и горно-эксплуатационные работы. В связи с этим возникла актуальная задача — разработать методы выращивания кристаллов амethystа, по своему качеству не уступающих природным аналогам.

Основу технологических процессов положены комплексные исследования природных условий образования кристаллов амethystа, исследования минералообразующих систем, природы центров окраски, роста кристаллов в высокотемпературных растворах, а также геохимических особенностей генезиса и отгонения минералов. Кристаллы амethystа вырабатывают из гидротермальных растворов с физико-химическими параметрами, близкими к природным, методом температурного перепада в автоклавах. В качестве системы роста используются водные растворы солей, позволяющие получать щелочные или фторидные растворы различных концентраций. При использовании щелочных калевых растворов выращивание амethystа осуществляется за затравках, ориентированных параллельно граням основных ромбоэдров. Для получения потенциальных центров амethystовой окраски в системы вводятся добавки легирующей смеси железа и окислителей (в случае щелочных растворов) или стабилизаторов центров окраски (в случае фторидных растворов). Получаемые кристаллы бесцветны и для проявления центров амethystовой окраски так же, как и в случае природных кристаллов, необходимо воздействие на них по-

изирующей радиации. Для этого используют мощное рентгеновское или гамма-облучение.

С 1973 г. в промышленных масштабах внедрена технология синтеза аметиста, которая позволяет получать кристаллы любых требуемых размеров и в количествах, необходимых для удовлетворения спроса внутреннего и внешнего рынков. Благодаря заданным формам и размерам кристаллов синтетического аметиста их тратят с меньшими затратами сырья по сравнению с природными кристаллами. Так, выход ограниченных камней размером $20 \times 20 \times 20$ мм из природного сырья составляет 12—13%, а из синтетического — 17—19%. Исследования сравнительных характеристик синтетических и природных кристаллов аметиста показали их полную идентичность.

В результате применения процессов кристаллизации кварца в щелочных калиевых системах с добавками окисляющих соединений на затравках, параллельных базисной плоскости, впервые в мировой практике выращены кристаллы цитрина, а также др. цветные разновидности кварца (коричневый, зеленый). Добавки в кристаллообразующие системы кобальта позволили получить голубой и синий кварц.

В связи с ограниченными запасами природной бирюзы в месторождениях Армении и полным истощением их в Средней Азии была разработана промышленная технология производства синтетической бирюзы, которая мало уступает по своим ювелирным качествам лучшим природным образцам. Исходным продуктом является измельченная смесь углекислой основной меди $\text{Cu}_2\text{CO}_3(\text{OH})_2$ и гидроксид алюминия $\text{Al}(\text{OH})_3$, которая смешивается с фосфорной кислотой H_3PO_4 в стехиометричных бирюзе соотношениях. Реакцию проводят на водной бане. Полученную вязкую массу формуют и выдерживают в сушильном шкафу при температуре 70—80 °С в течение 18—20 сут., после чего подвергают давлению 1200—1500 МПа в прессформе типа цилиндр-поршень с одновременным нагреванием до 115—120 °С в течение 6 час. Для получения сетчатой и прожилковой синтетической бирюзы на вязкой стадии в полупродукт вводят декоративные присадки — примеси минералов, ассоциирующихся с бирюзой в природе (сульфиды и окислы железа, углестое вещество и т. д.).

Важное значение для выполнения камнесамоцветных сырьевых источников имеют работы по облагораживанию природных цветных камней. В целях улучшения или восстановления первоначальной окраски полудрагоценных минералов, повышения их товарной ценности разработаны специальные методы облагораживания природных цветных камней: кристаллов топаза, берилла, аметиста, агатов, кремней, бирюзы и др. Для изменения окраски минералов, повышения ее интенсивности используют электронное и реакторное облучение, тепловая обработка в различных газовых средах, тепловая обработка с использованием различных химических реагентов, тепловая обработка в автоклавах в различных средах, нагрев при высоких давлениях. Разработанные технологические процессы позволяют с минимальными затратами получать голубые и янтарно-коричневые топазы из бесцветного либо слабоокрашенного сырья; ярко-желтые гелиодоры и голубые аквамарин из бесцветного либо желто-зеленого берилла; красные, зеленые, коричневые агаты с красивым рисунком из однотонного светло-серого сырья; небесно-голубую бирюзу из мелоподобного некондиционного материала и многие др. ценные цветные камни.

Облагораживание некоторых видов цветных камней позволяет повысить товарную ценность их в десятки раз. Широкое внедрение методов облагораживания позволяет также расширить сырьевую базу за счет использования некондиционного камнесамоцветного сырья, ранее не находившего применения.

Экономический эффект внедрения разработанных технологических процессов синтеза и облагораживания цветных камней составил за 1972—79 гг. 42 млн. руб.

А. Туринге.

Автоматические сцепные средства для толкания судов и большегрузных составов

За создание и внедрение автоматических сцепных средств для толкания судов и большегрузных составов групп советских специалистов присуждена Гос. премия СССР 1979 г. (см. Часть XI).

На речном транспорте СССР с середины 50-х гг. в практику судовождения взамен буксировки несамостоятельных судов на тросе начал широко внедряться метод толкания, существ-

венно повышающий скорость движения составов и улучшающий технико-экономические показатели работы флота. По мере освоения этого метода мощности толкачей и грузоподъемность несамостоятельных судов и формируемых из них толкаемых составов увеличивались (с учетом путей условий их использования). При соединении судов в составы применялись различные схемы тросовых сцепных средств. Для составов повышенной грузоподъемности и мощных толкачей требовались тяжелые тросы большого диаметра. Формирование составов стало трудоемкой операцией, требовавшей большого числа людей и значительной затраты времени. Тяжелый ручной труд, связанный с переносом и закреплением тросов, выполнялся вручную судовыми экипажами. На каждой барже приходилось иметь обслуживающий персонал. Отсутствие технических средств, механизующих процесс формирования и учалки судов в составы, в течение многих лет сдерживало внедрение прогрессивного способа вождения судов. Для быстрого и надежного соединения судов в толкаемые составы в первые в мире в о й п р а к т и к е в СССР были созданы и широко внедрены автоматические сцепные устройства, которые заменили трудоемкие способы тросовой учалки и позволили организовать эксплуатацию несамостоятельных судов без экипажей. Комплекс автоматических устройств (автосцепов) позволяет производить автосцепку речных и озерных судов за 5—10 минут, т. е. в несколько раз быстрее, чем при тросовой учалке. При этом судовые автосцепы обеспечивают передачу упора толкача на переднем и заднем ходу и поворачивающего момента от рулевых устройств толкача в условиях взаимного перемещения судов при кренах, дифферентах и при вертикальных смещениях; ограничивают или полностью предотвращают смещение судов в поперечном направлении; обеспечивают возможность сцепки при разных осадках судов, в т. ч. сцепку толкача с груженными и порожними баржами; имеют направляющие устройства, облегчающие процесс «нацеливания» при сцепке; допускают возможность дистанционной расцепки из рулевой рубки толкача с составом; применимы для судов различных типов и обеспечивают формирование различных типов толкаемых составов (кильватерных, пыжевых и др.).

При создании автосцепов специалистам пришлось решить ряд сложных задач.

Мощность толкачей изменяется от 80 до 4000 л. с., грузоподъемность барж от 150 до 12 000 т, а толкаемые составы достигают еще большей грузоподъемности. Разнообразны и условия работы автосцепов в зависимости от типа плавания. Процесс сцепки осложняется различием в осадках, а также палинием ветра, волн, течений, которые вызывают качку, заносит суда и осложняют их наведение. Кроме того, судовые автосцепы нагружаются продольными, поперечными и вертикальными усилиями, при этом усилие, возникающее при поворотах состава, намного больше, чем при прямом курсе. Эти условия и особенности работы судовых автосцепов вызвали необходимость разделения их по району плавания — на речные и озерные.

Практика выявила необходимость иметь автосцепы следующих нагрузок: 10, 20, 50, 100, 150 и 200 т. В целях большей взаимозаменяемости судов введены унифицированные группы, внутри которых возможно обеспечить сцепку любых судов, отнесенных к данной группе. Автосцепы на нагрузку 10 и 20 т входят в группу «А» и охватывают толкачи мощностью до 300 л. с. и баржи грузоподъемностью до 1000 т. Остальные автосцепы входят в группу «Б» и охватывают толкачи мощностью более 300 л. с. и баржи грузоподъемностью более 1000 т. Внутри каждой унифицированной группы обеспечивается полная взаимозаменяемость судов независимо от того, к какому классу они относятся — к речному или озерному. Указанное разделение на группы в основном удовлетворяет эксплуатационным требованиям.

Основными элементами судовых автосцепов являются сцепные замки и элементы корпусных конструкций, с которыми они взаимодействуют (сцепные балки). Применяемые на речном флоте автосцепы по своей принципиальной схеме разделяются на одюзамковые и двухзамковые, а также на автосцепы с замками, входящими в зацепление с вертикально расположенной балкой на соседнем судне или с расположенной горизонтально.

При вертикальной сцепной балке замки автосцепа не изменяют своего положения по высоте, т. е. закрепляются постоянно на своих фундаментах. При сцепке с баржами, имеющими разную осадку, замок зацепляется за любое место балки (за верхнее при груженых баржах и за ниж-

нее — при порожних). При горизонтальной сцепной балке замки автосцепы подвижны и имеют падающие крюковые устройства. Автосцепы с вертикальными балками применяются как на речных, так и на озерных судах, с горизонтальными — в основном на речных.

Конструктивная схема сцепа толкача с баржей при одном замке с вертикальной балкой показана на рис. 1, где 1 — сцепной замок, 2 — сцепная вертикальная балка, 3 — вертикальные упоры толкача и 4 — упорные площадки баржи.

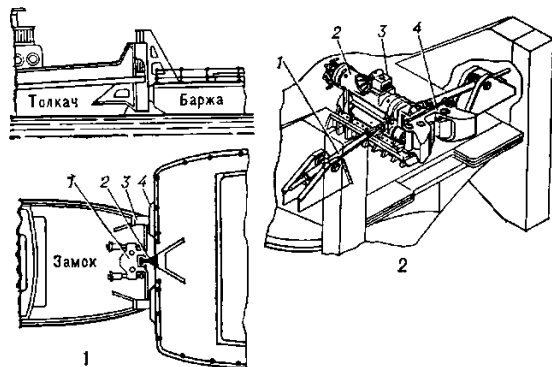

Конструктивная схема всех типов озерных автосцепов и их замковых устройств одинакова. Общий вид носовой оконечности толкача, оборудованного озерным автосцепом, изображен на рис. 2. Замок автосцепы состоит из следующих основных узлов: 1 — подвеска, 2 — поперечные амортизаторы, 3 — лебедка для расцепки судов, 4 — головка.

Подвеска замка обеспечивает поперечную подвижность замка и продольную амортизацию. Подвеска шарнирно соединена с базовой плитой и корпусом судна. При действии на замок боковых сил поперечные амортизаторы изменяют длину и подвеска склоняется в сторону левого или правого борта судна. Головка замка осуществляет зацепление замка за сцепную балку. Запирающие детали замка образуют самотормозящийся механизм, не раскрывающийся при нагрузке. Раскрытие замка происходит только принудительно с помощью лебедки. Для озерных замков детали узлов унифицированы. Применены одинаковые тарельчатые

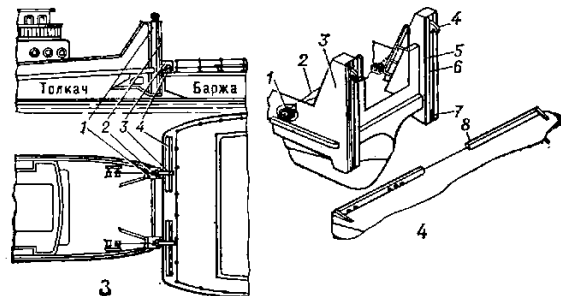

пружины, механизмы перемещений, лебедки, крепежные детали и пр. Озерные замки, работающие в волновых условиях, имеют необходимые для качки судов степени свободы и обладают поперечной подвижностью. Принципиальная схема универсального двухзамкового речного автосцепы показана на рис. 3. Два крюкообразных замка 3 правого и левого бортов взаимодействуют с горизонтальными сцепными балками 4, приваренными к транцу баржи. Замки перемещаются в вертикальных направляющих 2, приваренных к опорам 1 толкача. Носовая оконечность толкача и кормовая оконечность баржи, оборудованные двухзамковым речным автосцепом, представлены на рис. 4: показаны два крюкообразных замка 4, перемещающиеся в коробчатых направляющих 6, приваренных к опорам 3. Перед автосцепкой замки

находятся на защелке в верхнем положении. Сбрасывающая балка 5 утапливает защелку. Замок при падении защелкивается за сцепную балку 8. Расцепка судов осуществляется при помощи лебедки 1, троса 2, который соединен с ключом 7, взаимодействующим при подъеме с замком 4.

В настоящее время автосцепами оборудован весь находящийся в эксплуатации флот, подлежащий оснащению этими устройствами. В том числе: толкачи мощностью от 150 до 4000 л. с.; баржи, шаланды и грузовые составы грузоподъемностью от 100 до 30 000 т; грузовые теплоходы грузоподъемностью от 2000 до 5000 т; пассажирские катера и прогулочные несамоходные суда. Все строящиеся толкачи и несамоходные транспортные суда оборудуются автоматическими сцепными устройствами.

Внедрение автосцепных устройств позволило решить крупную социальную проблему на речном транспорте по автоматизации тяжелого ручного труда судовых экипажей при формировании составов и повысить производительность труда плавающего состава на 21%, увеличить провозную способность флота, уменьшить себестоимость перевозок и повысить безопасность плавания судов. Капитальные вложения в оборудование судов автосцепами окупаются менее чем за один год.

В. Трофимов.

Высокопроизводительные машины непрерывного литья заготовок криволинейного типа для металлургических комплексов большой мощности

Научно-технический прогресс немыслим без широкого внедрения непрерывных способов производства во все отрасли промышленности. Применение непрерывной разливки стали внесло революционные изменения в производство черных металлов, обеспечив значительное повышение технико-экономических показателей металлургических предприятий.

Советские ученые и работники промышленности были в числе создателей этого процесса. Основы технологии непрерывной разливки стали были разработаны к началу 50-х гг. в результате исследований, проведенных Центральным н.-и. ин-том черной металлургии им. И. П. Бардина в содружестве с рядом организаций страны.

Уже в 1955 г. на Сорском машиностроительном заводе в Горьком была введена в эксплуатацию первая промышленная машина непрерывного литья заготовок (МНЛЗ) вертикального типа, которая положила начало строительству подобных машин на др. предприятиях страны.

Одновременно с созданием машин для непрерывной разливки стали работали и многие зарубежные фирмы. Работа первых, еще не совершенных, отечественных и зарубежных МНЛЗ вертикального типа показала большое преимущество непрерывного способа разливки стали перед традиционным способом разливки стали в изложницы. Целесообразно по рыв и ния и ого о оба разливки али в черной металлургии стала неоспоримой и к 1962 г. в мире уже насчитывалось 52 МНЛЗ. С каждым годом конструкция машин совершенствовалась, отрабатывались новые приемы в технологии, расширялся сортамент отливаемых заготовок.

К началу 60-х гг. относится и быстрое развитие кислородно-конвертерного производства, которое резко интенсифицировало процесс выливки стали и предъявило более высокие требования к оборудованию для непрерывной разливки стали. Рассчитанные на малые скорости разливки и небольшие емкости сталеразливочных ковшей, МНЛЗ вертикального типа имели ограниченную производительность и поэтому были непригодны к работе с крупными конвертерами емкостью 300—400 т.

Потребовалось создание принципиально новых машин — в 2—3 раза более производительных. Для увеличения скорости разливки и производительности необходимо было в первую очередь значительно увеличить технологическую длину машины, что при вертикальной схеме машины выполнить невозможно ввиду чрезмерного роста усилий от ферростатического давления на поддерживающие ролики зоны вторичного охлаждения.

В 1963—64 гг. появились разработанные практически одновременно в СССР, Швейцарии и ФРГ машины радиального типа, у которых кристаллизатор и технологическая линия зоны вторичного охлаждения выполнены не по вертикали, а по дуге окружности.

Уралмашзаводом была создана оригинальная по конструкции МНЛЗ с радиальным кристаллизатором и плавным выпрямлением слитка в двухфазном состоянии, получившая название машины криволинейного типа. Первый образец такой машины для отливки слабоб сечением 150 ×

× 600 мм был построен в мартеновском цехе Уралмашзавода в 1964 г. Затем на Руставском металлургическом заводе была сооружена радиальная машина по проекту ВНИИМЕТМАШ, а на Нижне-Тагильском металлургическом комбинате — промышленная МНЛЗ криволинейного типа конструкции Уралмашзавода.

Машины криволинейного типа, спроектированные на Уралмашзаводе, привлекли внимание многих зарубежных фирм. Простота их конструкции, высокая надежность в эксплуатации, высокие скорости разливки выгодно отличали машины криволинейного типа не только от промышленных вертикальных машин, но и от МНЛЗ радиального типа, созданных западными фирмами.

В 1970 г. было подписано лицензионное соглашение с японской фирмой «Кобе Стeel» на право производства оборудования криволинейных МНЛЗ в Японии. По лицензионному соглашению в Японии построены в 1973 и 1976 гг. две крупные МНЛЗ криволинейного типа на заводах в Какогава и Огисима, которые успешно эксплуатируются.

В 1975 г. на Новолипецком металлургическом заводе был введен в строй действующих крупный металлургический комплекс с конвертерами емкостью 300 т и четырьмя отечественными МНЛЗ криволинейного типа. В 1977 г. был сдан в эксплуатацию еще один комплекс на заводе «Азовсталь», в который входят конвертеры емкостью 350 т, МНЛЗ и др. вспомогательное транспортно-отделочное оборудование. Несмотря на свою уникальность, эти комплексы были освоены в рекордно короткие сроки и в течение 1979 г. на них было произведено более 8 млн. т переплавочных слывов, что намного выше их проектной производительности. В 1980 г. заканчивается строительство крупного кислородно-конвертерного цеха с МНЛЗ криволинейного типа на Череповецком металлургическом заводе.

Высокие показатели работы криволинейными МНЛЗ достигнуты благодаря наиболее рациональным схемам машин, новым конструктивным решениям, а также механизации и автоматизации основных технологических процессов. Так, например, наличие специального оборудования на разливочной площадке позволяет осуществлять длительный непрерывный процесс разливки со сменой сталеразливочных и промежуточных ковшей в процессе работы машины. Разливка на повышенных скоростях обеспечивается технологической схемой машины, в основу которой положены минимальная величина и скорость деформирования слитка при плавном его выпрямлении с жидкой фазой. Значительно сокращено время подготовки к очередной разливке путем применения оригинальной пневматической затравки, которая заводится в машину сверху через кристаллизатор. Такая затравка позволила существенно упростить конструкцию роликовых секций вертикального охлаждения, исключить применение гидравлических цилиндров в этой зоне. Создана специальная установка для качественной подготовки жидкой стали к разливке на МНЛЗ.

Годовой экономический эффект в нар. х-ве от применения МНЛЗ криволинейного типа только на Новолипецком заводе и заводе «Азовсталь» составляет ок. 40 млн. руб.

Оборудование криволинейных МНЛЗ поставляется Уралмашзаводом на экспорт. С 1976 г. две машины криволинейного типа конструкции Уралмашзавода работают на Раакеском металлургическом заводе в Финляндии. Ведется поставка и монтаж оборудования таких машин в СФРЮ, ЧССР, ПНР, НРБ и т. д.

На новые оригинальные технические решения конструкции МНЛЗ криволинейного типа получено большое число авторских свидетельств на изобретения и более 150 патентов в ведущих капиталистических странах.

Группе специалистов присуждена Гос. премия СССР 1979 г. (см. Часть X).

В. Нисковских.

Новая технология и агрегаты для массового производства высококачественных бесшовных труб

В 1975 г. на Нижнеднепровском и Синарском трубных заводах введены в эксплуатацию два новых трубопрокатных агрегата для производства бесшовных труб диаметром до 146 мм. На агрегатах впервые в мировой практике воплощена новая технологическая схема, включающая применение стана тандем для продольной прокатки труб, на короткой оправке. Установка станом тандем позволила качественно изменить технологический поток, что определило создание агрегата принципиально нового типа, являющегося советским изобретением (группе специалистов присуждена Гос. премия СССР 1979 г.; см. Часть XI).

Новый агрегат, проект которого выполнен ВНИИМЕТМАШ и ЭЗТМ, пришел на смену широко распространенным в мире трубопрокатным агрегатам системы Штифель, которые имеют более чем 80-летнюю историю. Оборудование агрегата Штифеля располагается на разных уровнях. На верхней отметке находится окно выдачи нагревательной печи и прошивной стан. Прошита гильза скатывается вниз к автоматическому стану по наклонной решетке. Аналогичным образом передается труба к обкатным риллинг-станам. Такое каскадное расположение машин требует громоздких сооружений и затрудняет обслуживание. Самое узкое место в составе агрегатов Штифеля — так называемый автоматический стан (в действительности наименее автоматизированный). В нем производятся два (иногда три) пропуски, в результате которых гильза удлиняется примерно вдвое. Для осуществления очередного пропуска верхний валок стана поднимается и ролики обратной подачи выдают трубу на переднюю сторону. Каждый пропуск трубы осуществляется на короткой оправке разного размера, укрепленной на стержне. Поэтому оправку каждый раз надо менять, что сопряжено с большими трудностями из-за чрезвычайно жесткого ритма прокатки. На смену оправки (снятие и установку) отводится меньше одной секунды.

Длительные годы попытки усовершенствовать процесс прокатки труб на агрегатах Штифеля сводились лишь к модернизации отдельных узлов и механизмов, что естественно не могло дать ощутимых результатов в повышении производительности агрегатов в целом. Причем, если в усовершенствовании конструкции прошивных, калибровочных, редуцированных станом и в самой технологии процесса прошивки и редуцирования труб были достигнуты существенные успехи, то автоматические станы и технологический процесс прокатки на них практически не претерпели никаких изменений. Необходимость возвратно-поступательного движения труб, обусловленного двумя-тремя проходами в одном и том же калибре, ограничивала возможность существенного усовершенствования технологического процесса прокатки. Кардинальным решением явилось создание стана тандем, благодаря которому было осуществлено разделение проходов на две самостоятельные операции, производимые в отдельных клетях. Простой на первый взгляд выход из положения потребовал решения сложных технических задач. В первую очередь нужно было разработать систему осевой выдачи труб. В автоматических станах труба после нескольких проходов возвращается на входную сторону и далее транспортируется по циклопным решеткам к риллинг-машинам. Стержень оправки постоянно закреплен в хвостовой части. При осевой выдаче труба должна проходить через зажим стержня оправки. В определенное время зажим стержня открывается, в этот момент стержень удерживается перхватчиком, расположенным у клетки. Скорость движения трубы составляет 2—3 м/сек. Система осевой выдачи трубы также является советским изобретением.

Другой сложной задачей явилось создание устройств для центрирования стержня оправки. При осевой выдаче труб длина стержня оправки увеличивается, а поскольку под действием осевых сил они работают на продольный изгиб, требуются специальные механизмы-центрирователи. Они должны пропускать трубу и постоянно удерживать стержень оправки от продольного изгиба. Перечисленные и др. особенности прокатки с двухклетевым станом тандем были успешно реализованы в новом трубопрокатном агрегате.

Основные технические преимущества стана тандем: почти в два раза увеличивается производительность процесса прокатки в результате сокращения числа проходов в каждой клетке; повышается точность труб по диаметру и толщине стенки и улучшается качество поверхности благодаря более рациональному обжатию в калибрах разного размера, возможности использования рабочих клетей жесткой конструкции, применению центрирующих устройств для удержания стержня оправки во время прокатки и сохранению необходимой температуры труб за счет высокой скорости межоперационных передач; длина прокатываемых труб увеличивается до 15 м вместо обычных 11—12 м, т. е. во второй клетке стана нагрузка на стержень оправки значительно меньше, чем в первой, и стержень оправки может быть длиннее; обеспечивается высокая степень автоматизации, облегчаются условия труда обслуживающего персонала.

Благодаря установке стана тандем удалось не только существенно улучшить технологический процесс прокатки, но и изменить планировку всего агрегата. Последовательная

установка в одну линию отдельных станов не требует каскадного расположения оборудования. Все машины устанавливаются на уровне пола.

Технологический процесс прокатки происходит в следующей последовательности. Заготовка из нечи поступает в прошивной стан. Стремление обеспечить получение гильз хорошего качества при высокой производительности определило применение на агрегате прошивного стана с грибовидными валками, несмотря на то, что такие станы используются еще сравнительно редко из-за сложности создания прочной и жесткой конструкции валков. Прошитая гильза направляется в первую, а затем во вторую клетки стана tandem. Клетки двухвалковые, представляют собой стальную станину закрытого типа с размещенными в ней двумя рабочими валками с подушками. Для настройки раствора валков в клетке предусмотрено нажимное устройство в верхней части рабочей клетки. На клету установлен механизм осевой регулировки валков, удобный в обслуживании и характеризующийся высокой жесткостью. Каждая клетка продольной прокатки имеет индивидуальный привод с электродвигателем постоянного тока мощностью 2000 квт.

После прокатки на стане tandem трубы поступают к двум параллельно установленным трехвалковым раскатным станам. Рабочая клетка раскатных станов представляет собой станину с откидывающейся крышкой, в которой смонтированы под углом 120° барабаны с валками и все вспомогательные механизмы. Угол подачи на стане изменяется разворотом барабана с помощью специального механизма. Главный привод валков индивидуальный. Вращение к каждому валку передается от электродвигателя постоянного тока, через одноступенчатый редуктор и универсальный шпиндель карданного типа.

После раскатных станов трубы проходят индукционный подогрев и поступают к калибровочному или редукционному стану. При производстве труб диаметром 73—146 мм прокатку ведут в калибровочном стане. Стан состоит из девяти двухвалковых рабочих клетей с нерегулируемым раствором валков. После калибровочного стана трубы передаются на винтовой холодильник. При производстве труб диаметром 33—73 мм прокатку ведут в редукционном стане. На агрегате установлен двадцатиклетевой редукционно-растяжной стан. Рабочие клетки редукционного стана двухвалковой конструкции с нерегулируемым раствором рабочих валков. Привод клетей индивидуальный. Трубы перед редукционанием и калибровкой подогреваются в индукторах. На выходе из редукционного стана на ходу трубы режутся летучей пилой на части длиной 8—10 м и по ускоряющему ролягану поступают на барабанный сбрасыватель. На летучих пилах (их установлено две) предусматривается возможный отрезки переднего утолщенного конца.

За калибровочным и редукционными станами установлена линия холодильника, которая предназначена для приема труб со стана, охлаждения и распределения труб на три линии трубоделки.

Опыт освоения новых трубопрокатных агрегатов 140 со станом tandem свидетельствует, что основной состав оборудования и новый технологический процесс обеспечивают высокую производительность и хорошее качество выпускаемых труб. Немаловажное значение имеет сохранение основного достоинства установок с автоматическим станом, связанного с мобильностью и простотой перенастройки агрегата на новый размер трубы. Это позволило на новых агрегатах не только сохранить, но и расширить сортимент прокатываемых труб. Новым элементом технологии является индукционный подогрев труб перед калибровкой и редукционанием, обеспечивающий получение тонкостенных труб и сокращение отходов, возникающих при калибровке подстуженных труб.

Агрегат запатентован в Англии, Италии, Японии, Франции, США и Канаде.

В. Вердеревский.

Паровая теплофикационная турбина Т-250/300—240

За разработку конструкции, освоение производства и внедрение в народное хозяйство турбины типа Т-250/300—240 группе советских специалистов присуждена Гос. премия СССР 1979 г. (см. Часть XI).

В производственном объединении «Турбомоторный завод» К. Е. Ворошилова созданы и поставлены на производство теплофикационные паровые турбины новой серии, имеющие в 1,5—2 раза большую единичную мощность, чем турбины предыдущей серии. Среди них теплофикационная паровая турбина типа Т-250/300—240, имеющая элек-

трическую мощность 250 МВт при тепловой нагрузке примерно 1400 ГДж/ч и 300 МВт при отсутствии тепловой нагрузки. Турбина рассчитана на свежий пар с давлением 23,34 МПа и температурой 560 °С; промежуточный перегрев до 365 °С. Допускается работа турбины на паре с параметрами 23,54 МПа, 540/540 °С.

Тепловая нагрузка реализуется за счет ступенчатого подогрева воды тепловых сетей паром из двух отборов, имеющих диапазоны регулируемого давления (абсолютного): в верхнем отборе — 0,06—0,20 МПа (реализуется при двухступенчатом подогреве, когда включены два отбора); в нижнем отборе — 0,05—0,15 МПа (при работе только с нижним регулируемым отбором).

При разработке, освоении производства и эксплуатации турбины осуществлены новые технические решения, позволившие существенно улучшить экономичность и обеспечить высокий уровень надежности, что для теплофикационных турбин является особо важным из-за дороговизны и сложности резервирования тепловых нагрузок.

Разработка конструктивных решений была подчинена реализации снижения температурного уровня отвода теплоты из цикла за счет ступенчатого подогрева воды теплотсетей, исключения дросселирования отбираемого пара, уменьшения потерь давления в трубопроводах отборов и температурного напора в сетевых подогревателях в условиях блочной установки большой мощности с промежуточным перегревом пара. Результатом этого является, например, конструктивная схема турбины в четырех цилиндрах, позволяющая обеспечить надежность конструкции, осуществление больших объемных расходов пара в отборы, приемлемую величину осевых усилий, что для турбин этого класса является весьма сложной задачей. Создание последней ступени с рабочей лопаткой длиной 940 мм на паровую нагрузку, в полтора раза превышающую нагрузку аналогичных ступеней чисто конденсационных турбин мощностью 300 МВт, для работы в условиях с существенно переменным отбором тепловой мощности явилось также весьма специфичной задачей, характерной для разработки конструкции теплофикационной турбины.

Выполнение проточной части турбины было оптимизировано, исходя из условий наиболее экономичной за головой проточной совместной работы турбины и тепловых сетей с учетом требований современного развития теплофикации.

Повышение эксплуатационных качеств турбоагрегата обеспечивается также системой электрогидравлического регулирования, позволяющей осуществлять как регулирование давления в отборах, так и поддержание заданной температуры сетевой воды, а также работу турбины в режиме с поддержанием разности температуры прямой и обратной сетевой воды. С целью повышения пожаробезопасности в гидравлической части системы регулирования в качестве рабочей жидкости применена вода вместо масла, обычно применявшаяся в регулировании теплофикационных турбин.

При разработке конструкции турбины, тепловой схемы турбоустановки была решена задача унификации котельного, вспомогательного и электротехнического оборудования блока с ранее освоенным оборудованием блоков с чисто конденсационными турбинами. Это усложнило отдельные технические решения, но позволило избежать дополнительных затрат на разработку и освоение нового оборудования для теплофикационного блока (за исключением турбопривода питательного насоса) и упростило тем самым его освоение в производстве, монтаже и эксплуатации. В конструкции турбины применены решения, на которые имеются 19 авторских свидетельств на изобретения и 2 заявки на предполагаемые изобретения.

Осуществление перечисленных технических решений позволило обеспечить значительное повышение экономичности турбины. Сравнительно с турбиной Т-100/120—130, лучшей из выпускаемых у нас теплофикационных турбин, турбина Т-250/300—240 обеспечивает увеличение удельной выработки электроэнергии на тепловом потреблении на 20% и уменьшение удельного расхода теплоты на конденсационном режиме на 11%.

Созданная и освоенная в производстве и эксплуатации паровая турбина Т-250/300—240 является первой в мировой практике турбиной с отопительными отборами, соединившей в себе преимущества комбинированной выработки тепловой и электрической энергии с высокой экономичностью блочной установки на сверхкритические параметры свежего пара с промежуточным перегревом.

В. Водичев.

Разработка и внедрение высокоэффективных строительных сталей с карбонитридным упрочнением

За разработку и внедрение высокоэффективных строительных сталей с карбонитридным упрочнением для металлоконструкций зданий, сооружений и мостов коллективу специалистов присуждена Гос. премия СССР 1979 г. (см. Часть XI).

Экономия металла в такой металлоемкой отрасли производства, как строительство, может быть достигнута путем применения сталей, имеющих повышенную и высокую прочность и хладостойкость. Увеличение прочности сталей для сварных металлоконструкций позволяет уменьшить сечения изделий из них и, следовательно, экономить металл. Применявшиеся до недавнего времени в строительстве стали массового назначения характеризовались низкой прочностью и ограниченной хладостойкостью, что снижало эффективность использования металла и существенно сдерживало развитие и совершенствование строительных металлоконструкций для зданий, сооружений и мостов в части снижения их массы и стоимости, повышения долговечности и надежности.

В СССР задача создания высокопрочных и хладостойких сталей массового назначения была решена путем разработки принципиально нового способа воздействия на структуру и свойства сталей — карбонитридного упрочнения. Первые в мировой практике исследования в этом направлении были начаты в УралНИИЧМ в 1956—57 гг. В эти годы были выполнены и опубликованы работы по упрочнению и повышению хладостойкости конструкционных сталей за счет легирования небольшими добавками сильных карбидо- и нитридообразующих элементов (ванадия, ниобия, алюминия, титана). При таком легировании упрочнение стали в результате образования дисперсных выделений карбонитридов и совершенной субструктуры удачно сочетается с сильным измельчением зерна стали, что позволяет при значительном повышении механической прочности сохранить и даже существенно повысить сопротивление хрупкому разрушению. Метод карбонитридного упрочнения весьма экономичен, так как повышение прочности (на 20—25%) и хладостойкости достигается при относительно небольших добавках карбидо- и нитридообразующих элементов (ванадия до 0,15%, алюминия до 0,06%, азота до 0,03%).

На основании разработанных научных принципов карбонитридного упрочнения впервые в отечественной практике создана группа сталей (19 марок) для сварных металлоконструкций (с пределом текучести от 33 до 60 кг/мм²), унифицированных по уровням прочности, которые обеспечивают надежную эксплуатацию сооружений в различных условиях, в т. ч. и при низких (до —70 °С) температурах («северное исполнение»).

Массовое производство проката из новых сталей освоено на ряде металлургических заводов страны (Орско-Халиловском, Нижне-Тагильском металлургических комбинатах, Череповецком металлургическом заводе и др.) начиная с 1967 г. Технология крупномасштабного производства сталей с карбонитридным упрочнением, внедренная без дополнительных капитальных вложений, без ввода нового и реконструкции существующего оборудования, обеспечивает высокую эффективность процесса на всех этапах металлургического передела, не ухудшает условий труда обслуживающего персонала и исключает загрязнение окружающей среды.

Решена важная нар.-хоз. задача снижения стоимости и металлоемкости строительных конструкций. Из сталей повышенной и высокой прочности созданы металлоконструкции многих уникальных сооружений. Среди них: доменные печи объемом 5000 и 3200 м³, конвертерные цехи с конвертерами емкостью 330 т, промышленные здания с пролетами до 120 м для судостроительной промышленности и энергетики, здания крупнейших цехов завода «Атоммаш» с кранами грузоподъемностью до 1200 т. Разработаны эффективные сварные конструкции каркасов высотных зданий и антенных сооружений, мостов и эстакад, резервуаров и газгольдеров, кранов большой грузоподъемности, объектов специального назначения.

Уменьшение массы и толщины элементов конструкций, обусловленное применением сталей повышенной и высокой прочности, позволило получить также дополнительный технико-экономический эффект благодаря снижению затрат на строительство опор и фундаментов, способствовало осуществлению монтажа наиболее прогрессивными промышленными методами: поточно-блочным (при возведении круп-

ных промышленных зданий) и разворачиванием рудонев (при строительстве наземных резервуаров нефтехранилищ большой емкости). Это не только снижает трудозатраты и стоимость строительства, но и сокращает его сроки.

Широкое применение метода карбонитридного упрочнения в СССР базируется на использовании в качестве легирующего элемента ванадия, производство которого в нашей стране в последние годы значительно увеличено и имеет реальные перспективы дальнейшего роста за счет комплексной переработки титаномагнетитовых руд Качканарского месторождения.

В выполнении работы принимали участие многие институты, организации и заводы. Определяющий вклад в решение поставленных задач внесли Уральский п.-и. ин-т черных металлов, Центральный п.-и. и проектный ин-т строительных металлоконструкций, Центральный п.-и. ин-т черной металлургии им. И. П. Бардина, Уральский политехнический ин-т им. С. М. Кирова, Орско-Халиловский металлургический комбинат, заводы Минмонтажспецстроя.

В. Довгопол, В. Сырейщикова.

Автоматизированная система управления воздушным движением «Старт»

В 1979 г. группе специалистов присуждена Гос. премия СССР за разработку и внедрение автоматизированной системы управления воздушным движением (АСУВД) «Старт» (см. Часть XI). Система предназначена для работы в условиях аэропортов с высокой интенсивностью полетов; технич. оснащение системы позволяет автоматизировать процессы управления движением одновременно 36 самолетов в зонах подхода и предподходного маневрирования и 2 самолетов в зоне посадки, прогнозирования воздушной обстановки и своевременного обнаружения потенциально конфликтных ситуаций, радиолокационного контроля и управления заходом самолетов на посадку. Система создает благоприятные условия для оперативной работы диспетчеров благодаря автоматизации процессов сбора, обработки и представления всей необходимой для управления воздушным движением информации о текущей и прогнозируемой воздушной обстановке (местоположение каждого самолета, его идентификация, лутевые скорость и курс, данные о маневрировании, прогнозирование положения, остаток топлива, аварийные сигналы и т. п.), о текущих планах полетов самолетов до входа их в зону управления (место и высота входа или влета, аэродром назначения и др. данные).

АСУВД «Старт» сопрягается с радиолокационным комплексом, состоящим из первичной обзорной радиолокационной станции РЛС и встроенного (сопряженного) вторичного радиолокатора, а также с двумя посадочными радиолокаторами и радиопеленгаторами (рис. 1). Рабочие места операторов и диспетчеров оборудованы оконечными устройствами связи с приемо-передающим центром и каналами громкоговорящей и прямой телефонной связи аэропорта; эти устройства связи обеспечивают взаимодействие системы «Старт» с трассовыми центрами управления воздушным движением, с аэродромным диспетчерским пунктом, с пунктами управления рулением самолетов и стартов. Метеоинформация поступает в АСУВД от метеослужбы аэропорта.

В состав оборудования АСУВД «Старт» входят: аппаратура оперативного управления, состоящая из 2 пультов диспетчеров секторов подхода (ПСП) (по одному на каждый сектор подхода аэродромного района), 3 пультов диспетчеров круга и посадки (ЦДКП), вычислительный комплекс (ВК), графический преобразователь (ШГП-1), аппаратура управления отображением (ШКУО), первичной обработки информации (АПОИ), обработки информации посадочного радиолокатора (ПАО-П), пульт технического управления и контроля (ПТУК).

ПСП предназначен для обеспечения управления воздушным движением в одном из секторов подхода аэродромного района. Состоит из 3 секций (рис. 2): 2 пульты диспетчеров подхода (ПДП) и пульт оператора (ПО). Пульт диспетчера подхода оборудован совмещенным план-индикатором (СПИ) воздушной обстановки, панелью управления отображением ПУО, устройствами ввода — вывода информации (УВВ), оконечными устройствами радио- и громкоговорящей связи (РС и ГРС). На СПИ отображается вся информация, необходимая для управления воздушным движением (координаты самолетов, векторы упрежденного положения самолетов, линии пеленга, структура зоны и др.).

ПДКП предназначен для обеспечения управления воздушным движением в зонах влета и предподходного манев-



Рис. 1. Структурная схема АСУВД «Старт»: I — самолёт (источник информации); II — комплекс радиосвязи; III — радиопеленгатор; IV — вторичный радиолокатор; V — первичный радиолокатор; VI — аппаратура первичной обработки данных; VII — посадочный радиолокатор; VIII — метеобюро; IX — аппаратура; X — вычислительный комплекс; XI — диспетчерская; XII — информация для других служб аэропорта.

рирования и в зоне посадки. В состав ПДКП входят (рис. 3): СПИ воздушной обстановки, ПУО, УВВ, 2 диспетчерских телевизионных курсо-глицсадных индикатора (ДТИ-КГ), панель оперативного управления аппаратурой контроля безопасности посадки, табло метеоинформации, оконечные устройства радио- и громкоговорящей связи (РС и ГС), табло командной информации (ТКИ). ДТИ-КГ и ТКИ предназначены для контроля безопасности посадки и радиолокационного управления заходом самолета на посадку. На экране ДТИ-КГ и табло командной информации отображаются данные посадочного радиолокатора, бортовой номер самолета, заходящего на посадку, необходимый магнитный курс самолета и вертикальная скорость его снижения, отклонения траектории движения самолета от линий курса и глицсады.

Вычислительный комплекс обрабатывает диспетчерскую информацию и решает ряд функциональных задач системы.

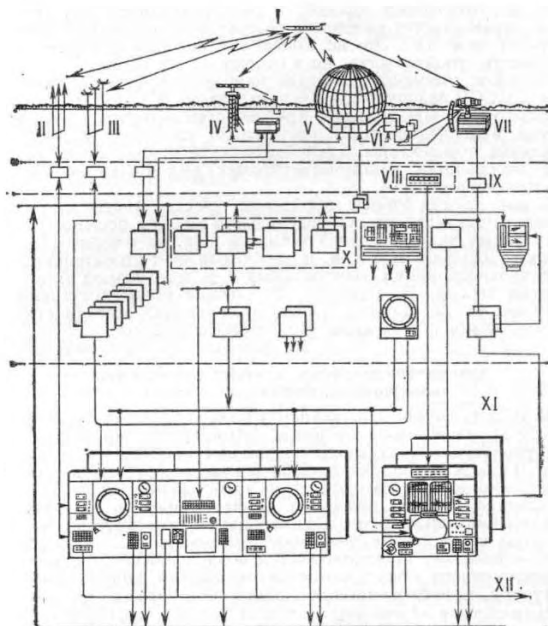

Рис. 2. Пульс диспетчера сектора подхода.



Рис. 3. Пульс диспетчера круга и посадки.

Состоит из 2 однотипных ЭЦВМ (рабочей и резервной), УВВ, аппаратуры сопряжения с РЛС, устройств преобразования радиолокационной информации, телетайпа; при отказе рабочего комплекта ЭЦВМ осуществляется автоматический переход на работу с резервным комплектом без потери информации и нарушения процессов ее обработки и отображения на СПИ воздушной обстановки.

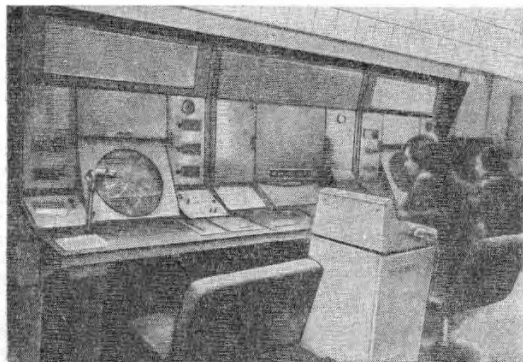
В ШПП-Д радиолокационные сигналы от РЛС преобразуются в телевизионные сигналы для обеспечения яркостного отображения информации на СПИ воздушной обстановки.

ШКУО управляет отображением знаковой и динамической графической информации на СПИ.

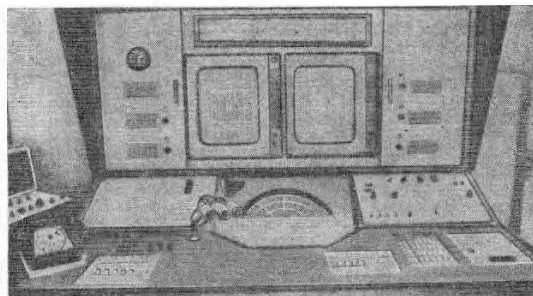
АПОИ обеспечивает автоматическую первичную обработку сигналов первичного и вторичного радиолокаторов, объединение информации и передачи ее на ВК и СПИ.

Аппаратура ШАО-П обеспечивает автоматическое сопровождение самолетов по сигналам посадочного радиолокатора, вычисление отклонений траектории движения самолета от линий курса и глицсады, вычисление командной информации по курсу и вертикальной скорости снижения и отображение этой информации на табло.

ПТУК отображает результаты контроля состояния системы в целом, отдельных трактов и модулей и их текущих связей.

Использование АСУВД «Старт» значительно повышает безопасность полетов самолетов в зоне аэропорта, увеличивает пропускную способность аэропорта, повышает производительность труда диспетчеров управления воздушным движением.

Т. Анодина.

Комплексная автоматизация сборки наручных часов

В 1979 г. коллективу работников часовой промышленности присуждена Гос. премия СССР за разработку и внедрение агрегатированного оборудования, оснащенного автоматическими малогабаритными манипуляторами для сборки механизмов наручных часов (см. Часть XI). Комплексная автоматизация сборки механизмов наручных часов позволила перейти от ручной к автоматизированной сборке.

Многие годы сборка часов производилась вручную с помощью простейших инструментов и приспособлений, совершенствовалась в основном лишь организация процесса сборки. Ленточный конвейер перемещал механизмы часов от одного сборщика к другому, на пульсирующем конвейере с автоматическим адресованием собираемые механизмы с определенным усредненным ритмом поступали в лотки-накопители, имеющиеся на столах сборщиков. Важным шагом в организации сборочных процессов явилась ручная подъемная сборка часов. Однако дальнейший рост производительности труда мог быть осуществлен лишь на базе комплексной автоматизации сборки, основой которой явилась разработка и внедрение нового автоматизированного оборудования и средств автоматизации сборки часов. Для этого необходимо было создать достаточно универсальное оборудование с высокой степенью автоматизации, которое могло быть использовано при сборке часовых механизмов различных калибров.

Учитывая различную степень автоматизации производства на часовых заводах, новое оборудование должно допускать наряду с автоматической сборкой выполнение отдельных операций вручную с последующей их автоматизацией. Одна



Рис. 1. Автоматизированная установка Пр440.

из наиболее трудных проблем, связанных с автоматизацией сборочного процесса, — загрузка миниатюрных, сложных по конфигурации, легко повреждаемых деталей часового механизма.

На первом этапе разработки автоматизированного оборудования Спец. конструкторским бюро часового и камневого станкостроения (СКБ ЧС) была создана установка Пр440 (рис. 1) для автоматизированной сборки часов, позволяющая сочетать поэтапную ручную сборку с автоматическим выполнением ряда сборочных операций. Установка представляет собой индексированный поворотный стол с пятью круглыми кассетами, по окружности которого расположены одна позиция для ручной и четыре позиции для автоматической сборки. Собираемые часовые механизмы размещают в кассетах для транспортировки к рабочим позициям; кассеты служат также технологической тарой, связывающей комплекс сборочных машин. Автоматическое выполнение сборочных операций осуществляется малогабаритными манипуляторами, установленными на рабочих позициях установки. Устройство программного управления в определенной последовательности включает манипуляторы, согласуя их работу с ручной работой сборщика. После сборки всех механизмов кассеты перемещаются на следующие операции.

Для дальнейшего значительного повышения уровня автоматизации на сборке часов СКБ ЧС разработало многопозиционный сборочный автомат СО460, состоящий из агрегатированных узлов, который может работать также в полуавтоматическом режиме, и ряд автоматических манипуляторов (минироботов). Модульная конструкция позволяет объединять 2 или 3 автомата (рис. 2) в единый сборочный агрегат. В зависимости от конструкции часового механизма сборка его выполняется последовательно на 8—10 автоматизированных станках. В качестве технологической тары для транспортировки механизмов в станке используются пятиместные кассеты, которые пакетом вкладываются во входной магазин, откуда они поступают на линию транспортировки, проходят вдоль рабочих позиций с установленными манипуляторами и по окончании сборки складываются в выходной магазин. Каждая из пяти рабочих позиций оснащена специальным приспособлением (позиционером), кото-

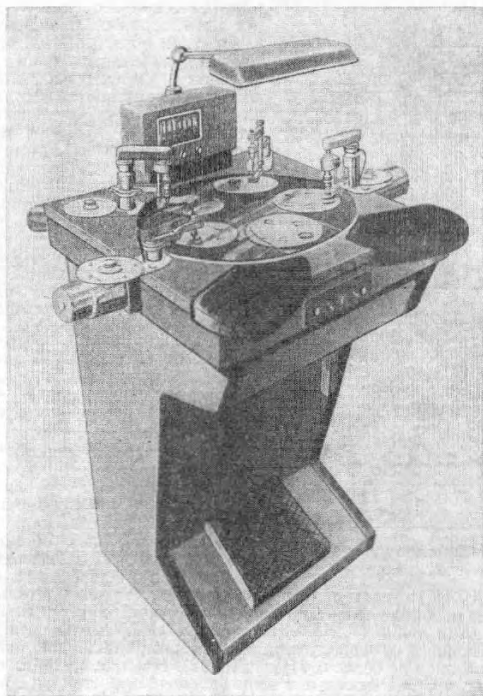

Рис. 2. Сборочный агрегат из двух модулей.

рый приподнимает часовой механизм из гнезда кассеты, разворачивает и фиксирует его в рабочем положении.

Для автоматической загрузки деталей и сборки механизмов разработаны три типа малогабаритных манипуляторов — минироботов (рис. 3), различные бункерные устройства, новые методы автоматической ориентации и сборки миниатюрных легкоповреждаемых деталей часового механизма. Минироботы захватывают отдельные детали из вибробункеров или магазинов и устанавливают их в часовой механизм, одновременно они осуществляют комплектную

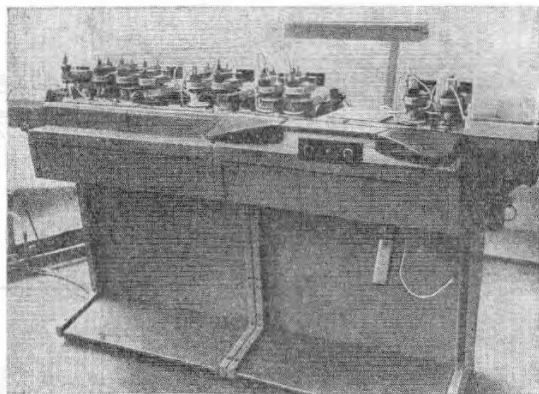

Рис. 3. Малогабаритные манипуляторы.

установку нескольких деталей (ключа, заводного триба, кулачковой муфты, зубчатых колес), закручивают сразу несколько винтов, смазывают несколько точек механизма и т. д.

Привод всех узлов автомата и минироботов — пневматический. В минироботах используются главным образом вакуумные схваты, что снижает вероятность повреждения миниатюрных деталей и позволяет использовать вакуумные датчики, контролируемые наличие деталей в «руке».

Петродворцовый часовой завод первым осуществил комплексную автоматизацию сборки. На 65 сборочных автоматах со 150 минироботами собираются практически все выпускаемые заводом часы. Автоматизированное оборудование для сборки часов широко внедряется на Пензенском, 2-м Московском, Чистопольском и др. часовых заводах.

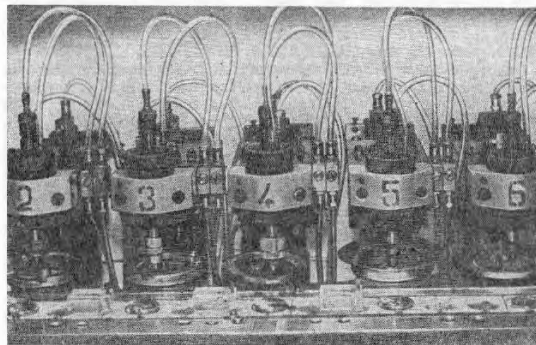
Комплексная автоматизация процессов сборки часов значительно увеличивает производительность труда на сборочных операциях, повышает качество выпускаемых часов и культуру производства.

Я. Гринштейн.



Рис. 1. Схема агрегата для ВЧ сварки алюминиевых и стальных кабельных оболочек.

Новый способ производства кабелей связи в алюминиевых и стальных оболочках вместо свинцовых

За создание новой технологии и освоение массового производства кабелей дальней связи в алюминиевых и стальных оболочках вместо свинцовых коллективу специалистов присуждена Гос. премия СССР 1979 г. (см. Часть XI).

Одним из основных конструктивных элементов кабеля является его оболочка, защищающая изоляцию токопроводящих жил от влияния окружающей среды. Кабели связи в большинстве случаев имеют гипроксипочичную изоляцию, наилучшая защита которой обеспечивается применением герметичных металлических оболочек. Такие оболочки не только надежно защищают сердечник кабеля от влияния внешней среды, но и позволяют эксплуатировать кабели при избыточном газовом давлении под оболочкой.

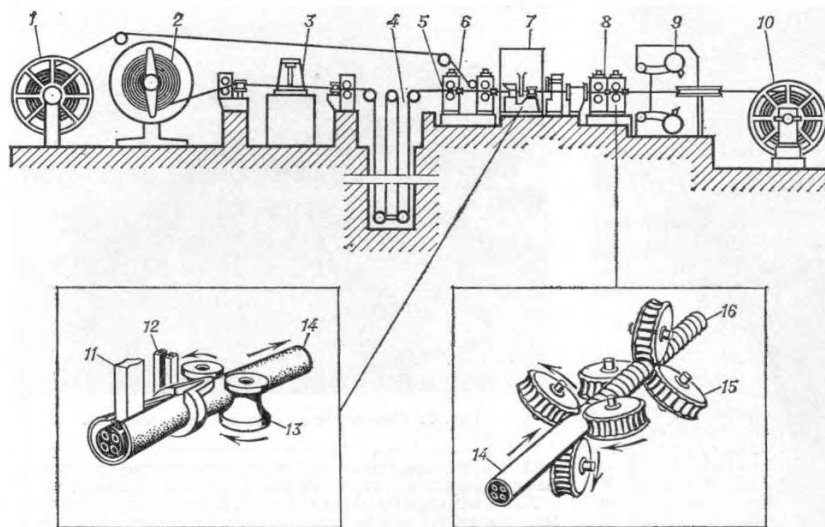
До 70-х гг. 20 в. основным металлом, применявшимся для изготовления оболочек кабелей связи, служил свинец. Но свинец дорог и дефицитен, имеет малую механическую прочность, сравнительно низкую электропроводность, недостаточную вибростойкость, большую плотность, резко увеличивающую массу кабеля. Для кабелей дальней связи

металлические оболочки не могут быть заменены пластмассовыми, т. к. последние не экранируют кабельные цепи от внешних электромагнитных влияний и не являются абсолютно герметичными, вследствие чего с течением времени пропускают пары воды; кроме того, они недостаточно прочны и нуждаются в дополнительной механической защите, например путем обмотки стальными лентами. В качестве заменителей свинца в СССР и за рубежом для изготовления оболочек кабелей связи используют алюминий и сталь, однако существующие способы изготовления оболочек из этих металлов имеют следующие серьезные недостатки: горячее прессование алюминиевых оболочек на гидравлических прессах (СССР, ФРГ) отличается сложностью, требует установки дорогостоящего оборудования, характеризуется большим расходом алюминия и электроэнергии, малой производительностью; изготовление стальных оболочек пайкой из лент (США) или дуговой сваркой в среде защитного

газа (ФРГ) характеризуется весьма малой производительностью и необходимостью применения дорогостоящих стальных лент (для пайки — луженой гофрированной ленты, для дуговой сварки — особо точной по размерам, очищенной ленты, содержащей не более 0,04% углерода). В конце 60-х — начале 70-х гг. в СССР впервые в мире был создан и внедрен новый способ непрерывного изготовления гладких и гофрированных алюминиевых и стальных оболочек, не имеющих указанных недостатков, — способ сварки оболочек из лент, кромки которых нагреваются токами высокой частоты (рис. 1). Отечественные сварочные агрегаты, разработанные Всесоюзным н.-и. ин-том металлургического машиностроения, заводом «Москабель» и Всесоюзным н.-и. ин-том токов высокой частоты, снабжены работающими поочередно сложенными отдающими устройствами для сердечника (1) и ленты (2), а также стыковочной машиной (3) и петлевым накопителем (4), обеспечивающими непрерывную безостановочную работу агрегата неограниченное время. Длина кабеля лимитируется только емкостью отдающих и приемных барабанов. За петлевым накопителем расположено формовочное устройство (5), в котором лента изгибается в виде желоба, и после ввода в нее сердечника кабеля (6) приобретает форму цилиндра. Во время дальнейшего продвижения сфор-

Табл. 1. Технологические показатели различных способов наложения оболочек

Показатель	Оболочка				
	алюминиевая		стальная		
	ВЧ сварка (СССР)	Прессование (СССР)	ВЧ сварка (СССР)	Дуговая сварка в защитном газе (ФРГ)	Пайка (США)
Скорость наложения оболочки, м/мин	90	50	90	15	20
Сменная производительность, км	30	15	20	2,0	2,5
Расход металла на 1 км кабеля, кг	160	230	240	240	250
Производственная площадь, занимаемая оборудованием, м ²	250	400	300	250	250
Установленная мощность, кВт	300	1200	300	200	—
Режим работы оборудования	непрерывный	прерывный	непрерывный	прерывный	прерывный
Автоматизация процесса	полная	отсутствует	полная	отсутствует	отсутствует
Применяемый металл	алюминиевая лента, содержащая не более 0,7% примесей	обточенные алюминиевые слитки, содержащие не более 0,5% примесей	обычная низкоуглеродистая сталь марки 0,8 КП по ГОСТ 503—71	специальная низкоуглеродистая сталь, содержащая не более 0,04% углерода	специальная низкоуглеродистая луженая сталь, содержащая не более 0,14% углерода

мованной, но еще не сваренной гладкой трубы-оболочки, внутри которой располагается движущийся вместе с ней сердечник кабеля, положение свариваемых кромок фиксируется направляющим ножом (11). Свариваемые кромки нагреваются токами высокой частоты (440 кГц для алюминия и 1760 кГц для стали), индуктируемыми с помощью охватывающего кольцевого трубчатого индуктора (12), и для образования прочного сварного соединения сжимаются валками (13) сварочного устройства (7). Гладкая сваренная оболочка (14) с находящимся внутри нее сердечником кабеля поступает в профилирующее устройство (8), где приобретает окончательную форму — гладкую для алюминиевых оболочек диаметром менее 30 мм или гофрированную для стальных оболочек всех диаметров и алюминиевых диаметром более 30 мм.

Принципиально новым решением является способ кольцевого гофрирования оболочек путем их продольной прокатки в нескольких последовательно расположенных калибрах, образованных зубчатыми валками (15), позволивший в десятки раз увеличить скорость гофрирования сравнительно с применяемыми за рубежом способами спирального гофрирования путем обкатки гладкой оболочки вращающимся инструментом. Создание и внедрение этого способа позволили совместить два процесса — высокочастотную (ВЧ) сварку и гофрирование, что было невозможно при ранее применявшемся способе. В местах связи сердечника кабель в гладкой или гофрированной оболочке (16) разрезается на мерные длины летучими ножницами (9) и поступает на один из двух приемников для намотки на приемные барабаны (10). Сравнительные технологические показатели различных способов наложения металлических оболочек диаметром 20 мм приведены в табл. 1.

Создание нового оборудования и технологии производства, защищенных рядом авторских свидетельств и патентов в зарубежных странах, позволило заводу «Москабель» и Центральному н.-и. ин-ту связи (ЦНИИС) впервые в отечественной практике разработать и внедрить кабели дальней связи в алюминиевых и стальных оболочках вместо свинцовых (рис. 2). В процессе разработки и внедрения ка-

Табл. 2. Основные технические характеристики стержни советских кабелей дальней связи

Характеристика	Кабели в алюминиевой оболочке		Кабель в стальной оболочке (МКСШП)	Кабель в свинцовой оболочке и броне (МКСБ)
	без брони (МКСАШп)	в броне (МКСАБ)		
Масса кабеля, кг/км	590	1330	790	1835
Расход цветных металлов, кг/км	327	327	198	964
Растягивающее усилие при прокладке, Н, не более	2450	2940	2940	1225
Прочность на раздвигание, Н/мм, не менее	10,8	11,4	24,5	2,0
Допустимое давление вестороннего сжатия, МПа	0,60	0,65	1,20	0,12
Допустимое число двойных перегибов	10	12	25	12
Вибростойкость, 10 ⁶ циклов	100	100	100	2—2,5
Коэффициент затухания при f=250 кГц, ДБ, не более	2,48	2,48	2,48	2,65
Переходное затухание при f=250 кГц, ДБ, не менее	59	59	59	59

нневых, так и стальных) производится с помощью термоусаживающихся полиэтиленовых деталей.

Кабели дальней связи в сварных алюминиевых и стальных оболочках вместо свинцовых хорошо себя зарекомендовали и нашли широкое применение. Они аттестованы государственным Знаком качества и используются большим спросом. К настоящему времени в сетях связи СССР проложено более 160 тыс. км кабелей в сварных оболочках, что уже обеспечило экономно более 130 тыс. т свинца и позволило впредь не связывать рост выпуска каеле дальней связи с ресурсами дефицитного свинца.

Р. Лакерник.

Импульсная лазерная сварка и термообработка

Развитие основных направлений современной науки и техники связано с созданием передовых технологических процессов получения и обработки материалов. Как правило, такие процессы совмещают последние достижения науки с наиболее актуальными проблемами техники.

В последние годы все более широкое распространение получают методы обработки материалов концентрированными потоками энергии (КПЭ), к числу которых относятся сфокусированные пучки электронов и ионов, электромагнитного излучения широкого спектрального диапазона, монохроматического излучения лазеров различных типов, струи и струйки плазмы и т. д. Фокусировка потоков энергии на площадку малых размеров позволяет достичь высоких концентраций мощности на поверхности обрабатываемых изделий. Воздействие КПЭ приводит по простейшему определению промежуток времени к нагреву ограниченного объема изделия. Обрабатываемый материал может быть расплавлен и может даже интенсивно испаряться, если плотность мощности превышает некоторое значение и достаточно велика продолжительность воздействия. Указанные явления могут быть использованы для создания технологических процессов сварки, термообработки, термической резки и т. д. Среди различных видов КПЭ все большее значение начинают приобретать высококонцентрированные потоки энергии (ВКПЭ). Условно к ВКПЭ можно отнести такие потоки, удельная мощность которых превосходит 10⁴ Вт/см². Такой концентрации мощности нельзя достичь, фокусируя, например, солнечное излучение. Если плотность потока выше 10⁴ Вт/см², то, вводя такой поток энергии в твердое тело, можно за малый промежуток времени, не превосходящий долей секунды, достичь температуры, превышающей точку плавления практически любого материала.

К числу ВКПЭ относится сфокусированное излучение лазеров. Использование лазеров как источников высокомонокроматического излучения большой мощности позволило поставить и решить ряд крупных технических задач и создать самостоятельные области научных исследований и про-



Рис. 2. Защитные покрытия кабелей дальней связи в металлических оболочках: 1 — сердечник; 2 — алюминиевая оболочка; 3 — стальная оболочка; 4 — свинцовая оболочка; 5 — подклеивающий состав; 6 — полиэтиленовый шланг; 7 — подушка из крепированной бумаги; 8 — стальные бронеленты; 9 — наружный покров из кабельной пряжи.

белей в алюминиевых и стальных оболочках было установлено, что новые кабели обладают весьма важными преимуществами перед кабелями в свинцовых оболочках: в два раза меньшими массой и стоимостью, высокими механическими характеристиками и защищенностью децей от внешних электромагнитных влияний, надежной защитой от коррозии в течение всего гарантийного срока службы (не менее 30 лет), достигаемой покрытием оболочек слоем подклеивающего антикоррозионного состава на битумной основе и сплошным полиэтиленовым шлангом (табл. 2).

Главная особенность прокладки новых кабелей состоит в необходимости предохранения полиэтиленового шланга от механических повреждений. Срашивание стальных оболочек затруднений не вызывает: они облуживаются припоем и паяются так же, как и свинцовые. Алюминиевые оболочки перед пайкой также облуживаются, однако наличие на их поверхности твердой окисной пленки существенно затрудняет этот процесс. Наряду с горячей пайкой алюминиевых оболочек применяется их сварка взрывом или склеивание. Защита от коррозии мест срачивания оболочек (как алюми-

изводства. Техника генерации высокомонохроматического излучения лазеров непрерывно совершенствуется, расширяется спектральный диапазон и увеличивается мощность излучения. По длинам волн можно считать освоенным диапазон от десятой доли до нескольких десятков микрон. Высокая монохроматичность лазерного излучения позволяет сфокусировать его в пятно малых размеров и достичь плотностей потоков энергии, существенно превышающих 10^4 Вт/см². В технологических приложениях лазерного излучения чаще всего используются плотности мощности от 10^4 до 10^7 Вт/см². Более высокие плотности мощности приводят к образованию малопрозрачных ступок плазмы вблизи поверхности металла и снижению проницаемости воздушной излучения.

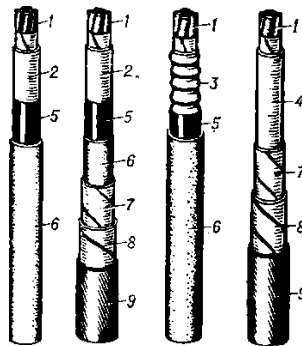
Вскоре после изобретения мощных твердотельных лазеров (1960 г.) с длительностью импульса, близкой к миллисекунде, начались интенсивные исследования возможности этих приборов в технологических процессах. Первые лазеры содержали в качестве активного элемента рубин и излучали импульсы света на длине волны 0,69 микрона с энергией от единиц до нескольких десятков джоулей. Затем были созданы более стабильные лазеры, работающие на стекле, легированном ионами неодима, излучение которых относится к инфракрасной области, причем длина волны несколько больше 1,06 микрона. Лазерная технология, начавшаяся с пробивания отверстий в стальных брентах, прошла достаточно длинный путь, прежде чем лазеры «перешагнули» порог исследовательских лабораторий и «вошли» в цеха промышленных предприятий. Сложность внедрения была связана с тем, что неотчетливо представлялись конкретные области приложений технологии, стабильность первых образцов импульсных лазерных установок была невысокой, возможности технологии и связь ее с параметрами импульсов излучения были изучены слабо и т. д.

В СССР ряд научных коллективов начал изучать особенности взаимодействия излучения с материалами, создавались более совершенные установки, специализированные для конкретных операций, определялись возможности лазеров в различных областях применения. Действие лазерного излучения на поверхность материала приводит к развитию нестационарных тепловых процессов, которые при сварке сопровождаются гидродинамическими явлениями в ванне расплава. Над поверхностью расплава возможно образование плазменных факелов, взаимодействующих с поверхностью материалов и поглощающих лазерное излучение. Экспериментальное изучение этих явлений в динамике связано с проведением тонких физических опытов и с привлечением современных методов изучения быстротекущих высокотемпературных процессов. Весьма важен и теоретический анализ тепловых, гидродинамических и плазменных явлений, т. к. он позволяет определить методы управления процессами, оптимизировать параметры излучения для выполнения критичной операции (длительность импульса, плотность потока, стабильность параметров импульса и т. д.), а также определить возможные перспективы для конструкторских решений при создании оборудования и определения предельных возможностей технологии.

В ин-те металлургии АН СССР были разработаны научные основы лазерных технологических процессов, основанные на анализе вышеуказанных явлений при сварке и термообработке импульсом света. Под руководством доктора технических наук М. Ф. Стельмаха были разработаны принципы конструирования технологического лазерного оборудования и создан комплекс установок, серийно освоенный промышленностью. Лазерные установки, разработанные в СССР, отличаются оригинальностью технических решений, высоким сроком службы до смены отдельных элементов, большой воспроизводимостью параметров отдельных импульсов. Комплекс установок широко внедрен в производство, причем наиболее эффективно — в электронную и радиотехническую промышленность. Многие из внедренных процессов, например импульсная лазерная термообработка штампов и режущего инструмента, были разработаны и внедрены в СССР раньше, чем за рубежом. Эффективность лазерной технологии связана с тем, что ряд операций может быть выполнен только с помощью лазера (например, сварка в замкнутом объеме через стекло, приварка провода без удаления изоляции и т. д.). Кроме того, точная дозировка энергии и малая длительность импульса позволяют выполнять сварку около таких термически чувствительных элементов, как р-и-переходы, активные элементы интегральных схем, кварцевые резонаторы и т. п. Промышленность СССР

получила базу для широкого внедрения высокопроизводительной лазерной технологии, дающей существенный экономический эффект при решении задач создания новой техники. Экономический эффект от импульсной лазерной сварки и термообработки уже превысил 10 млн. руб.

За создание научных основ технологии, разработку комплекса высокоэффективного оборудования и широкого внедрения импульсной лазерной сварки и термообработки в производство электронных приборов и радиокомпонентов группы специалистов удостоена Гос. премии СССР 1979 г. (см. Часть XI).

И. Рыкалин, А. Углов.

Защита Ленинграда от наводнений

В августе 1979 г. ЦК КПСС и Совет Министров СССР приняли постановление «О строительстве сооружений защиты Ленинграда от наводнений» в соответствии с утвержденным в 1966 г. генеральным планом развития Ленинграда.

Проект защиты Ленинграда от наводнений — уникальное инженерное решение, не имеющее аналогов в практике советского гидротехнического строительства. В процессе разработки проекта были проанализированы наблюдения за местностью, осуществившиеся в последние 15 лет, произведены теоретические расчеты и эксперименты на гидравлических и математических моделях, а также изучено гидрологическое и санитарное состояние Невской губы. Выбранная трасса для строительства защитных сооружений имеет наилучшие геологические, гидрологические и топографические характеристики. Гидротехнический комплекс будет иметь мощное естественное основание, расположенное на глубине до 3 м (в середине Финского залива), что обеспечит надежную прочность и долговечность сооружений. Финский залив перегородит вал длиной 25,38 км. Он пройдет от поселка Горская (западнее мыса Лисий нос) на северном берегу залива через о-в Котлин (к Кронштадту) и дальше к городу Ломоносов на южном берегу залива. Вал будет образован 11 каменно-земляными дамбами 35-метровой ширины, которые возвысятся над поверхностью воды на 8 м. Между дамбами расположатся 6 водопропускных сооружений, каждое из которых будет иметь 10—12 отверстий диаметром 24 м, перекрываемых сегментными затворами. На трассе морского и речного фарватеров предусмотрено строительство 2 судопропускных сооружений, не имеющих аналогов в практике мирового гидростроения, с пролетами 200 и 110 м, предназначенных для круглосуточного пропуска судов различного водоизмещения. Сооружения обеспечат проточность и хороший водообмен в акватории Невской губы. При сооружении защитных дамб с упорными каменными банкетными и водоотбойной стенкой будут использованы строительные материалы из местных карьеров.

На о-ве Котлин будет находиться центральный пост управления, с которого при получении прогноза об ожидающемся подъеме воды на высоту до 1,5 м диспетчер сможет дать команду автоматическим и телемеханическим устройствам управления механизмами затворов, расположенных в доковых камерах, находящихся на дне залива. На южном судопропускном сооружении предполагается строительство двух затворов, на северном — одного. Затворы представляют собой сталежелезобетонные щиты на колесах, которые за 20—30 мин могут выдвигаться и преградить путь надвигающейся с моря волне (если наводнение произойдет зимой, затворы разрушат лед). В то же время закроются водопропускные отверстия в дамбах и таким образом создастся единый щит, который примет на себя натиск воды и преградит путь не только к Ленинграду, но и к Кронштадту и др. пригородам на побережье Невской губы, в т. ч. и к Петродворцу. При эксплуатации защитных гидротехнических сооружений в СССР будет впервые применена телевизионная система управления средствами навигации. Обстановка на судходных участках будет отражаться на экране телевизора. За состоянием сооружений, глубиной и скоростью течения воды будут следить датчики: полученная от них информация отразится на световых табло.

Возведение защитных сооружений в Финском заливе поможет решить транспортную проблему. По гребню гидротехнического комплекса пройдет шестиполосная автомагистраль первого класса, которая станет частью скоростной кольцевой дороги вокруг Ленинграда. Дорога также свяжет Кронштадт с берегами. Над водопропускными воротами будут построены мосты, а под судходными каналами — туннели. Длина южного туннеля около 2 км, северного — 14 км. Их также оборудуют системами телевизионного контроля, механизмами для откачки ливневых вод, устройствами для очистки

от мусора, принудительной вентиляцией и др. техническими средствами. В районе поселка Марино завершается сооружение нового моста через Неву, который впоследствии войдет в кольцевую магистраль, прокладываемую вокруг Ленинграда. Запроектированы транспортные развязки, пешеходные переходы, сдуки к воде. Вдоль трассы расположатся пляжи, лодочные станции, причалы, кафе, образуя живописную курортную зону. Комплекс этих сооружений, являясь неотъемлемой частью единого плана экономического и социального развития города, не только защитит его от наводнений, но и украсит его со стороны моря. С вводом в строй защитных сооружений и автомагистрали г. Кронштадт не только будет защищен от наводнений, но и получит возможность на ранее затопляемой территории развернуть строительство новых кварталов.

Для возведения основных сооружений предстоит вынуть 15 млн. м³ грунта и уложить в общей сложности около 50 млн. м³ песка, грунта, каменных блоков, 2 млн. м³ бетона и железобетона, смонтировать 40 тыс. т металлоконструкций и оборудования. Строительство сооружений намечено вести одновременно с 3 площадок: в городе Ломоносов, на о-ве Котлин и в поселке Горская.

Создание гидротехнического комплекса предполагается завершить к 1990 г. Затраты на строительство защитных сооружений по расчетам экономистов полностью окупятся менее чем за 6 лет эксплуатации.

А. Иванов.

Новые методы изготовления сборных железобетонных изделий

Коллективу специалистов за разработку и внедрение на предприятиях строительной индустрии г. Москвы новых методов изготовления сборных железобетонных изделий присуждена Гос. премия СССР 1979 г. (см. Часть XI). Создана принципиально новая технология, основанная на использовании резонансных низкочастотных виброплощадок с асимметричными режимами колебаний. Предложенное формовочное оборудование полностью удовлетворяет санитарным нормам по шуму и вибрации. Применяемые машины отличаются высокой эксплуатационной надежностью. Внедрение новой технологии позволило значит. улучшить условия труда, уменьшить на 10% расход цемента, сократить расход электроэнергии в 2,5 раза, тепловой энергии — на 20—25%.

Созданию резонансных асимметричных виброплощадок предшествовал большой комплекс теоретических и экспериментальных исследований. Опыт, накопленный при их создании, широко используется при расч. и конструировании резонансных вибростанов различного технологического назначения. Для теплолажностной обработки железобетонных изделий созданы пропарочные камеры, работающие под избыточным давлением, что позволило значительно интенсифицировать производственные процессы (например, значительно увеличивалась оборачиваемость форм, достигнута экономия энергии в 3,5 раза против нормы, сокращено в 2—2,5 раза время тепловой обработки изделий). Улучшению условий труда способствует полная герметичность камер, работающих под избыточным давлением. Пропарочный процесс ведется в автоматическом режиме, обеспечивающим полную безопасность эксплуатации агрегата. Применение камер с избыточным давлением в одной линии с резонансными виброплощадками создало качественно новые условия труда.

Улучшаются условия труда, повышается производительность и общая культура производства при значительном улучшении качества выпускаемых изделий на предприятиях, оснащенных подкупеивейерными линиями по производству сборных железобетонных изделий. Такие линии предназначаются для механизации вспомогательных и подготовительных операций, особенно трудоемких, выполняемых ранее вручную. На конвейере подготовки форм все операции (съем изделия, чистка и смазка форм, укладка арматуры) расчлены. Закрывание и открывание бортов форм осуществляются механизмами с гидравлическими приводами, захват бортов форм и их освобождение осуществляются автоматически. Механизмы раскрывания и закрывания бортов выполнены в различных модификациях, соответствующих конструкциям изготавливаемых изделий. Для транспортировки форм применяются приводные и неприводные роляганги с механическими или гидравлическими толкателями, ценные конвейеры.

Полная механизация загрузки и разгрузки ямных камер ускоренного твердения бетона с автоматизацией тепловых процессов обеспечивается применением механизированных

крышек ямных камер, которые оборудованы гидрприводами и имеют дистанционное управление. Металлические формы оснащены откидными проставками, для подъема форм используются автоматические захваты. Применение всего комплекса механизмов и приспособлений в подкупеивейерной линии впервые в практике отечественной строительной индустрии взамен агрегатно-поточной технологии дало возможность сократить ручной труд в 1,85 раза и значительно уменьшить загрузку мостовых кранов. Реконструкция пяти технологических линий увеличила головной выпуск сборных железобетонных изделий на тех же производственных площадях с 180 тыс. м³ до 260 тыс. м³, что дало экономический эффект свыше 5 млн. рублей.

Разработан и применяется новый вид отделки наружных стеновых панелей, изготавливаемых из составов бетонной смеси, приготовляемой на белом цементе; разработаны режимы тепловой обработки таких изделий и специальные составы смазок для форм. Лицевые поверхности изделий формируются с помощью рельефных пластмассовых матриц, укладываемых на поддоны форм, рельефного настила из тонкой нержавеющей стали. Оборудование, созданное для изготовления панелей, отделанных архитектурным бетоном, не имеет аналогов в мировой практике строительного производства. Универсальность оборудования позволяет выпускать продукцию широкой номенклатуры (более 1500 марок изделий). Панели изготавливаются на вибростендах, в состав которых входит формовочная установка с паровым прогревом и кантователь для извлечения из формы тонкостенных панелей больших габаритов. Стенды оснащены системой автоматического контроля и регулирования теплового процесса с дублированными термодатчиками. Специальные устройства для фиксации закладных деталей в любой точке формовочной полости стенда, а также комплект оснастки для переналадки стенда позволяют выпускать изделия различных габаритов и конфигураций. Специально созданный бетоноукладчик производит равномерную, последовательную укладку бетона в форму. Замедлитель твердения бетона, наносимый на форму сразу же после ее подготовки, смывается и считается специальным устройством. Лицевой поверхности изделия можно придавать разнообразные цвета и оттенки, добавляя определенный наполнитель. Архитектурный бетон отличается высокой прочностью и морозостойкостью.

Внедрению новой технологии на предприятиях, производящих изделия из сборного железобетона в Москве, содействовало проведение реконструкции предприятий без дополнительных капиталовложений; освоение производства изделий единого каталога; увеличение объемов производства в производственных мощностей при сокращении численности работников, сокращение сроков комплектации всех строительных объектов г. Москвы; значительное улучшение качества изделий из сборного железобетона: выпуск на реконструированных линиях 40% изделий со Знаком качества. Экономический эффект, полученный при внедрении новых методов изготовления изделий из сборного железобетона, составил за период 1976—79 гг. более 40 млн. рублей.

А. Иванов.

Всесоюзная единая серия низковольтных асинхронных электродвигателей 4А

За создание и серийное освоение Всесоюзной единой серии асинхронных электродвигателей 4А группе специалистов присуждена Гос. премия СССР 1979 г. (см. Часть XI).

Ок. 40% всей вырабатываемой в СССР электроэнергии потребляют асинхронные электродвигатели, на изготовление которых расходуется сотни тысяч тонн высококороткой стали и десятки тысяч тонн меди. Улучшение их энергетических характеристик и показателей надежности дает значительный экономический эффект. Например, повышение кпд электродвигателей только на 1% позволяет сэкономить столько электроэнергии, сколько вырабатывает крупная современная электростанция в год; повышение долговечности и надежности электродвигателей дает экономический эффект за счет снижения затрат на эксплуатацию, а также уменьшения расхода материалов на создание новых двигателей.

Начиная с 1950 г. в СССР впервые в мировой практике электромашиностроения низковольтные асинхронные двигатели выпускаются в виде единой серии. Создание всеобщей единой серии электродвигателей 4А потребовало проведения комплекса мероприятий, связанных с разработкой новых конструкций, технологии, технологического оборудования, материалов и комплектующих изделий, со строи-

тельством и реконструкцией электромашиностроительных заводов. Комплексное решение этой задачи осуществлялось при параллельном выполнении всех работ конструкторскими, технологическими, проектными организациями и электромашиностроительными заводами, а также при широкой кооперации с предприятиями, обеспечивающими поставку материалов, комплектующих изделий и оборудования. Управление комплексом работ проводилось с использованием современных методов сетевого планирования при осуществлении контроля за выполнением сетевых графиков с помощью ЭВМ. Разработке двигателей предшествовало изучение спроса потребителей, конструкций лучших зарубежных образцов, исследование тенденций развития современного электромашиностроения, разработка новых материалов, технологии и др. На стадии проектирования электродвигателей уже при разработке технического задания в работе приняли участие технологические организации, поэтому принципиальные конструкторские решения принимались совместно с технологами. Параллельно с подготовкой чертежей двигателей разрабатывались схемы типовых технологических процессов и проектировалось технологическое оборудование. Для создания серии электродвигателей 4А осуществлялась реконструкция целого ряда электромашиностроительных заводов. Впервые был разработан и серийно изготовлен комплекс технологического оборудования для обмоточно-изолирующих, сборочных и других производственных процессов.

В серию входят электродвигатели мощностью от 0,12 до 400 кВт. В них применены специально созданные современные электроизоляционные материалы, холоднокатаная электротехническая сталь с высокими электромагнитными

свойствами, шарикоподшипники с несменяемой смазкой. Кроме изготовления электродвигателей основного исполнения, в серии предусмотрен выпуск электродвигателей, отвечающих определенным электрическим и механическим требованиям, климатическим условиям, предназначенных для использования в сельском хозяйстве, легкой, полиграфической и др. отраслях промышленности.

Расход электротехнической стали на изготовление электродвигателей серии 4А по сравнению с предыдущей серией снижен на 25%, обмоточной меди — на 24%. Срок службы двигателей с 10 лет продлен до 15, причем впервые в практике электромашиностроения СССР показатели надежности внесены в Государственный стандарт. Повышение энергетических показателей двигателей позволяет экономить 250 млн. кВт·ч электроэнергии в год. Экономический эффект от внедрения электродвигателей составляет 33,65 млн. руб. на каждый млн. изготовленных двигателей. В 10-й пятилетке изготовлено ок. 20 млн. электродвигателей серии 4А; сэкономлено 187 тыс. т электротехнической стали, 24 тыс. т обмоточной меди. Эксплуатация уже изготовленных электродвигателей обеспечивает 5,3 млрд. кВт·ч электроэнергии в год. Общий экономический эффект в народном хозяйстве от изготовления электродвигателей серии 4А в 10-й пятилетке составил более 650 млн. руб. Внедрение типовой технологии, нового оборудования позволяет повысить производительность труда на заводах, изготавливающих электродвигатели серии 4А, более чем в 2,5 раза.

В разработке серии, изготовлении технологического оборудования приняли участие организации ЧССР и ГДР, которые одновременно решали задачи по созданию серий электродвигателей для своих стран.

В. Радин.

МЕЖДУНАРОДНЫЕ МУЗЫКАЛЬНЫЕ КОНКУРСЫ, КИНОФЕСТИВАЛИ, ВЫСТАВКИ

7-й Международный кинофестиваль в Нью-Дели (Индия, январь). Гран при «Золотой павлин» за полнометражный художественный фильм присужден киноленте «Венгры» (реж. З. Фабри, ВНР). Спец. премии жюри «Серебряный павлин» удостоен Б. Уайлдер (США) за режиссуру фильма «Федора» и творчество в целом; спец. премия жюри за кинодебют присуждена фильму «Кочевники» (реж. М. Али, Индия); приз «Серебряный павлин» за лучшее исполнение женской роли — С. Смит в фильме «Пять дней вне дома» (реж. Дж. Пеппард, США), «Серебряный павлин» за лучшее исполнение мужской роли — Ш. Наг в фильме «Был однажды...» (реж. Г. Карнад, Индия). Гран при «Золотой павлин» за лучший короткометражный фильм разделили фильмы: «Олимпиада» (реж. Б. Дзворский, ПНР), «Встреча с лицами» (реж. В. Чопра, Индия).

29-й Международный кинофестиваль в Западном Берлине (февраль — март). В категории художественных фильмов Гран при «Золотой медведь» присужден фильму «Давид» (реж. П. Лиленталь, ФРГ); спец. приз «Серебряный медведь» — фильму «Александрия... почему?» (реж. Ю. Шахин, АРЕ — Алжир); «Серебряный медведь» за лучшую режиссуру — фильму «Рожденное зимой» (реж. А. Хеннинг-Иенсен, Дания); «Серебряный медведь» за лучшее исполнение женской роли — Х. Шугулла в фильме «Супружество Марии Браун» (реж. Р. В. Фасбиндер, ФРГ); «Серебряный медведь» за лучшее исполнение мужской роли — М. Плачидо в фильме «Эрнесто» (реж. С. Самнери, Италия); «Серебряный медведь» за лучшую операторскую работу — С. Хольмбергу в фильме «Император» (реж. Й. Хагелбек, Швеция); премия за лучшее художеств. оформление — фильму «Носферату — призрак ночи» (реж. В. Херцог, ФРГ — Франция, художник Х. фон Гирке). В категории короткометражных фильмов приз «Золотой медведь» присужден фильму «Убю» (реж. Дж. Даббар, Великобритания); «Серебряный медведь» — фильму «Призрак» (реж. Р. Перроди и У. Шредер, ФРГ); премия ФИПРЕССИ — фильму «Альберт — почему?» (реж. Й. Редль, ФРГ); премия Международного католического киноцентра — фильму «Рожденное зимой»; премия Евангелического жюри — фильму «Альберт — почему?»; премия Форума молодого кино — фильмам «Дорога домой» (реж. Б. Дуглас, Великобритания), «Машина кино» (реж. С. Агости и др., Италия).

22-й Международный фестиваль авторского кино в Сан-Ремо (Италия, март). В конкурсе участвовало 23 фильма из 20 стран. Гран при разделили фильмы «Несколько интервью по личным вопросам» (реж. Л. Гогоберидзе, СССР) и «Скажите — почему?» (реж. П. Веннерод, Норвегия). Специального диплома удостоен фильм «Реквием» (реж. А. Налери, Иран).

25-е Западногерманские дни короткометражного фильма в Оберхаузене (ФРГ, апрель). В конкурсе участвовало 96 фильмов из 34 стран. В конкурсе «мини-фильмов» «Мое окно» — 62 фильма из 12 стран. Большую премию г. Оберхаузен разделили фильмы: «Дае» (реж. С. Попов, СФРЮ), «Сатимания» (реж. З. Гаспарович, СФРЮ); гл. премии присуждены фильмам: «Работающие женщины» (реж. П. Шулкин, ПНР), «Лопаль» (реж. Ч. Бэрнетт, США), «Свободно мультиплицированное действие» (реж. К. Вирд, Ж. Вербек, Нидерланды), «Спаржа» (реж. С. Питт, США),

«Превращение с помощью остановленного времени» (реж. П. де Нойер, Нидерланды), «Хисар Мутхад» (реж. К. Аль-Зубайди, ООП), «Разделяй и правь — никогда!» (коллектив реж., Великобритания). Почетные дипломы — фильмам: «Встреча с лицами» (реж. В. Чопра, Индия), «Что вы скажете?» (реж. Л. Ф. Бернаса, Куба), «Время передачи» (реж. Л. Рисан, Норвегия). Премия Министра культуры земли Северный Рейн-Вестфалия — фильму «Разделяй и правь — никогда!». Премию ФИПРЕССИ разделили фильмы: «Спаржа», «Баллада о Яне Новаке» (реж. Ф. Тшецяк, ПНР). Премии «Интерфильм» (международного евангелического киноцентра) присуждены фильмам «Вампир из Элендса» (реж. К. Айдо и Л. Оспина, Колумбия), «Встреча с лицами»; дипломы — «Максимальная безопасность» (реж. М. Стилс, Австралия), «Джованни и Рипальда» (реж. О. Фабри, Италия). Премия католического киноцентра — фильму «Клетка» (реж. Л. И. Оскарсон, Швеция). Премии Международной федерации дискуссионных кинолюбителей — фильмам «Вампир из Элендса», «Встреча с лицами», «Школа хождения» (реж. Б. Довникович, СФРЮ), премия жюри молодых социалистов ФРГ — фильму «Аламанья — Аламанья — Германия — Германия» (реж. Х. А. Гутнер, ФРГ). Премия детского и молодежного киноцентра — киноленте «Короткий фильм в трех частях» (реж. У. Арка, Турция); премия организаторов фестиваля — фильму «Марта» (реж. Ю. Богхер, ГДР). В конкурсе мини-фильмов 1-я премия присуждена фильму «Окно» (реж. П. Андреев, ПНР), 2-я премия — фильму «Последнее окно» (реж. Д. Мар, СФРЮ), 3-я премия — фильму «Мое окно» (реж. З. Рыбчинский, Австрия).

Международный конкурс «Пражская весна» в Праге (ЧССР, апрель — май). В конкурсе органоистов приняли участие 43 музыканта из 14 стран. 1-я премия не присуждена; 2-й премии удостоены Дж. Кибби (США), И. Попелька (ЧССР), У. Копони-Филиппи (СРР); 3-ю премию получили Я. Тума (ЧССР), Ж. Элекеш (ВНР), И. Сабо (ЧССР); дипломами отмечены Р. Рубаха и О. Дмитренко (СССР), Р. Бродяцкий (ПНР).

32-й Международный кинофестиваль в Канне (Франция, май). Гран при «Золотая пальмовая ветвь» разделили фильмы «Жесткой барабанчик» (реж. Ф. Шлендорф, ФРГ), «Апокалипсис сегодня» (реж. Ф. Ф. Коппола, США). Спец. премия жюри присуждена фильму «Сибирялка» (реж. А. Михалков-Кончаловский, СССР). Премия за лучшее исполнение женской роли — С. Филд в фильме «Норма Рей» (реж. М. Ритт, США), за лучшее исполнение мужской роли — Дж. Леммону в фильме «Китайский синдром» (реж. Дж. Бридженс, США), премии за лучшие роли второго плана — Э. Маттес в фильме «Войцек» (реж. В. Херцог, ФРГ) и С. Надия в фильме «Дорогой папа» (реж. Д. Ризи, Италия). Премия за режиссуру — Т. Малику (фильм «Дни жатвы», США). Премия молодого кино — Ж. Дуайну (фильм «Забавница», Франция). Спец. премия жюри М. Янчо (ВНР) за творчество в целом. В категории короткометражных фильмов «Золотая пальмовая ветвь» присуждена фильму «Гарния» (реж. Р. Серве, Бельгия). Премия за лучший короткометражный игровой фильм — «Праздник безумных» (реж. Л. Р. Грау, Испания); за лучший мультифильм — «Бум» (реж. Б. Поджар, США). Гран при технической комиссии французского кино — фильму «Норма Рей».

«Золотая камера» за лучший дебют — фильму «Северные огни» (реж. Дж. Хаксон и Р. Нилсон, США). Премия экуменического жюри — фильму «Без обезбодивагя» (реж. А. Вайда, ПНР). Премия ФИПРЕССИ — фильму «Апокалипсис сегодня».

Международный конкурс струнных квартетов в Эвиане (Франция, май). В конкурсе приняли участие 9 квартетов из 6 стран. Гран при завоевал советский квартет Гос. музыкально-педагогического ин-та им. Песниных (Е. Алиханова, В. Алыкова, Т. Кохановская и М. Ялушевская). 2-ю премию получил квартет «Варшава» (ПНР).

Международный конкурс аккордеонистов-баянистов «Дни гармоник» в Клингентале (ГДР, май). В конкурсе принимали участие 16 музыкантов из 6 стран. 1-ю премию получил В. Стедун (СССР), 2-ю — Ю. Сидоров (СССР), 3-ю — В. Мельник (СССР).

Международный конкурс скрипачей в Монреале (Канада, май — июнь). В конкурсе участвовали 29 скрипачей из 14 стран. Гран при завоевал П. Зазовский (США), 2-ю премию — М. Мартин (СРР), 3-ю — Л. Амбарцумян (СССР) и М. Лоу (Канада), 4-я премия не присуждена, 5-ю премию получили Л. Сороков (СССР) и О. Шарлье (Франция), 6-я премия не присуждена, 7-ю — получили Никола (Франция), Хесбич (Канада) и Цейтлин (США).

16-й Международный фестиваль короткометражных фильмов в Кракове (ПНР, май — июнь). В конкурсе участвовало 94 фильма из 31 страны. Гран при «Золотой дракон» разделили фильмы «Смотрю на твою фотографию» (реж. Е. Зарник, ПНР), «Ветераны» (реж. А. Сиренко, СССР). Спец. премии «Золотые драконы» присуждены фильмам «Горящий камень» (реж. Л. Дарвани, Индия) и «Отражения» (реж. Е. Куца, ПНР). Главные премии «Серебряные драконы» — фильм «Шрек» (реж. Д. Малкович, СФРЮ), «Эль Домадор» (реж. Х. Кортез, Венесуэла), «Дорога женщин» (реж. П. Данид, Франция), «Путешествие бревна» (реж. Д. Униклер, Канада), «Бронзовые драконы»: за операторское мастерство — «Голгофа» (реж. М. Петровский, СФРЮ), за сценарий — «Счастье» (реж. Б. Мууси, ЧССР), за музыку — «Танцовщики» (реж. Дж. Чесуорт и Д. Харт, Великобритания). Почетные дипломы — фильмам: «45 дней» (реж. Р. Диас, Куба), «После землетрясения» (реж. Л. Портильо, США), «Лабиринт» (реж. Ш. Макниттош, Канада), «Лучшее место на земле» (реж. Я. Яскелайнен, ПНР — Финляндия), «Общая всра» (реж. Л. Бакардзэ, СССР). Премия ФИПРЕССИ — фильму «С точки зрения ночного портье» (реж. К. Кесельский, ПНР), почетный диплом — фильму «Дети-цветы» (реж. Д. Кайзер, ФРГ).

Международный конкурс вокалистов «Вердиевские голоса» в Бусето (Италия, май — июнь). В конкурсе принимали участие 97 чел. из 17 стран. 1-я премия не присуждена. 2-ю премию поделили В. Пивоваров (СССР) и И. Ямадзи (Япония), 3-ю — К. Катаока (Япония) и А. Фикера (Италия), 4-ю премию получили М. Лусери (Италия) и Н. Деугти (Япония).

12-й Международный фестиваль мультипликационных фильмов в Аннеси (Франция, июль). Гран при разделили фильмы «После жизни» (реж. И. Патель, Канада), «Мистер Паскаль» (реж. Э. Де Вир, Великобритания). Спец. премии жюри присуждены фильмам «Отражения» (реж. Е. Куца, Польша), «Век стульев» (реж. Ж. Т. Бедар, Канада), премия жюри за просветительский фильм — «Говорит твой музей» (реж. Л. Смит, Канада). Премия за дебют — фильму «Синие бороды» (реж. О. Жилон, Франция); премия в категории детских фильмов — «Шаг за шагом» (реж. Ф. Хабль, США); премия за гуманистические достоинства — фильм «Пика-дон» (реж. Р. Киносита, Япония); премия в категории рекламных фильмов — «Доктор Джерри и мистер Дебила» (реж. М. Готье, Франция). Премия за программную присуждена Франции, премия кинокритики — фильму «Мотив» (реж. Ж. К. Виллар, Франция). Премия французского телевидения — «Убийственное развлечение» (реж. Б. Паласно, Франция) и «Синемалис» (реж. Ж. М. Кавас, Франция). Премия им. Э. Рено — фильму «Плотвожники» (реж. Дж. Уэлдон, Канада).

Международный фестиваль эстрадной песни «Золотой Орфей» (Солнечный Берег, НРБ, июль). В фестивале принимали участие 26 певцов из 25 стран. В конкурсе болгарских песен высшая награда «Золотой Орфей» присуждена песне «Вновь стань вечерней звездой» (композитор А. Косев, поэт О. Орплив), «Золотой Орфей» в международном конкурсе исполнителей присужден П. Панайотову (НРБ).

Международный конкурс им. М. Лонг — Ж. Тибо в Париже (Франция, июль). В конкурсе пианистов участвовало 76 музыкантов из 26 стран. 1-ю премию получил Ф. Агесси (Франция), 2-ю — А. Никольский (СССР), 3-ю — И. Осипова (СССР) и Ф. Кердонюф (Франция), 4-ю — Э. Бершо (Франция), 5-ю — Ж. Мутье (Франция), 6-ю — П. Катамадзе (СССР), 7-ю — Ю. Такахаси (Япония).

В конкурсе скрипачей приняли участие 10 исполнителей из 6 стран. 1-я премия не присуждена. 2-ю — получил С. Стадлер (СССР), 3-ю — Евгения Мария Попова (НРБ) и А. Руссен (Франция), 4-ю премию получили К. Тумшалливи (СССР) и Ф. Вандерспар (Великобритания), 5-я премия не присуждена, 6-я — присуждена Ю. Тобла (Япония).

16-й Международный фестиваль телевизионных фильмов в Праге (ЧССР, июль). В конкурсе участвовало 53 фильма из 30 стран. Главный приз в категории драм. программ «Злата Прага» получила советская лента «Ареник» (реж. А. Айрапетян, А. Агабабов); премия за лучший музыкальный фильм присуждена работе телевидения ФРГ «Весна священная». Призы Интервидения завоевали фильмы «Большая сестра и маленький брат» (Финляндия) и «Музей и мир тонов» (ЧССР); премии межд. жюри журналистов присуждены фильмам «Это все наивные вдовы» (Австрия) и «Паяцы» (ВНР).

Международный конкурс молодых оперных певцов в Софии (Болгария, июль). В конкурсе участвовало 56 исполнителей из 17 стран. Гран при завоевала С. Евстатиева (НРБ). Женские голоса: 1-я премия присуждена Р. А. Плурайт (Великобритания), 2-я — М. Слорак (Великобритания), 3-я — С. Христовой (НРБ). Мужские голоса: 1-я премия присуждена В. Панкратову (СССР), 2-я — Д. Станчеву (НРБ), 3-я — И. Морозову (СССР).

Международный конкурс пианистов им. Гезы Анды в Цюрихе (Швейцария, июль). В конкурсе участвовало 29 музыкантов из 14 стран. 1-ю (единственно присуждаемую) премию получил Ж. Пледермахер (Франция). В. Суханов (СССР), Е. Королев (без подданства), Х. Хольтман (ФРГ) и А. Маркс (США) получили почетные дипломы.

Международный конкурс вокалистов в Рио-де-Жанейро (Бразилия, июль). В конкурсе участвовали 44 исполнителя из 18 стран. 1-ю премию получили Э. Подлесе (ПНР) и Ф. Лоран (Бельгия), 2-ю — И. Джалилов (СССР) и Д. Робин (США), 3-ю — Ю. Чурка (СРР) и Ф. Ле Ру (Франция), 4-я премия присуждена М. Чермиле (СРР), 5-я — А. Днишеву (СССР), 6-я — И. Кантену (Канада), 7-я — Ж. Грип (США), 8-я — К. Вналу (Бразилия).

8-й Международный конкурс пианистов им. Вианьи да Моты в Лисабоне (Португалия, июль). В конкурсе приняла участие 44 музыканта из 26 стран. 1-ю премию получил А. Палазиан (СССР), 2-ю — В. Палапн (СССР), 3-ю — А. Писториус (ГДР), 4-ю — П. Ригаичи (Италия), 5-ю — М. Биртер (Франция), 6-ю — А. Де Ваал (Нидерланды).

32-й Международный кинофестиваль в Локарно (Швейцария, июль). Гран при присужден фильму «Стадо» (реж. З. Октен, Турция). Спец. премии жюри — фильму «Имаколата и Кончетта» (реж. С. Пишичелли, Италия). Большая премия жюри — М. Робен за роль в фильме «Маленькие вобги» (реж. И. Ерсен, Швейцария). Почетные дипломы присуждены фильму «Большая Преображения» (реж. Э. Жербовский, ПНР) и Й. Гюней (Турция) за творчество в целом. Премия им. Э. Артура — фильму «Хозяин табуна» (реж. А. Ковач, ВНР). Премия ФИПРЕССИ — «Хозяин табуна» и «Последняя любовь» (реж. И. Энгстрём, ФРГ); спец. диплом — программе швейцарских фильмов. Премия экуменического жюри — фильму «Маленькие вобги»; почетные дипломы — «Шиллтен» (реж. Б. Куэрт, Швейцария) и «Мудрость в крови» (реж. Дж. Хьюстон, США). Премия женского жюри разделили фильмы «Наемный танцовщик» (реж. Р. Хорн, ФРГ) и «Стадо».

33-й Авиньонский фестиваль* (июль — август, Франция). В 1979 г. впервые в фестивале приняли участие совет-

* Отсчитывает свою историю с 1948 г. Основан Ж. Виларом как фестиваль спектаклей Национального народного театра. С 1966 г. наряду с драматическими спектаклями в фестиваль включаются выступления балетных трупп, музыкальных и кинематографических коллективов, номера пантомимы и клоунады. Организуется также специальные встречи-коллоквиумы, посвященные проблемам современного театра. В настоящее время фестиваль располагает 9 сценическими площадками, на которых проводятся основные фестивальные мероприятия. Премии не присуждаются. В 1979 г. президентом Авиньонского фестиваля назначен Ф. д'Арсе.

ские актеры, представленные коллективом Ленинградского академического Большого драматического театра им. М. Горького, который показал спектакль «История лошади» по повести Л. Толстого «Холстомер». Спектакль имел большой успех. Проведенная дискуссия о проблемах современного советского театра и драматургии широко раздвинула традиционные рамки встреч в Авиньоне. В ней участвовали советские драматурги — С. Михалков, А. Арбузов, М. Карим, Р. Ибрагимбеков, М. Шатров.

17-й Международный фестиваль научно-фантастических фильмов в Триесте (Италия, август). Гран при «Золотой астероид» присужден фильму «Дознание пилота Пиаркса» (реж. М. Пестрак, ПНР — СССР). «Серебряный астероид» за лучший телевизионный фильм — фильму «Плутоний» (реж. Р. Эрлер, ФРГ). «Серебряный астероид» за лучшую роль — Д. Яну в фильме «Брюнический мальчик» (реж. Л. Диас, Великобритания — Филиппины). «Золотая Печать» г. Триест за лучший короткометражный фильм — «SOS» (реж. Г. Манули, Италия). Спец. премии жюри в категории короткометражных лент — фильмам «Контакт» (реж. В. Тарасов, СССР) и «Сила в десятой степени» (реж. Ч. и Р. Имс, США).

11-й Международный кинофестиваль в Москве (СССР, август). Почетный Золотой приз — фильму «Да здравствует Мексика!» (реж. С. Эйзенштейн, Г. Александров, оператор Э. Тиссэ, СССР). Золотые призы присуждены фильмам: «Семь дней в январе» (реж. Хуан Антонио Бардем, Испания), «Христос остановился в Эболи» (реж. Ф. Роззи, Италия), «Кинолюбитель» (реж. К. Келлёрский, ПНР). Серебряных призов удостоены фильмы: «Барьер» (реж. Х. Христов, НРБ), «Парашурам» (реж. М. Сен, Индия), «Взлет» (реж. С. Кулиш, СССР). Призы за лучшее исполнение женской роли — Я. Хлат (в фильме «Нахля», реж. Ф. Белуф, А.льир), Д. Гранадос (в фильме «Портрет Тересы», реж. П. Вега, Куба). Призы за лучшее исполнение мужской роли — У. Тайну (в фильме «Антон-волшебник», реж. Г. Райш, ГДР), В. Б. Живоиничу (в фильме «Момент», реж. С. Янкович, СФРЮ). Спец. диплом жюри — фильму «Только вперед!» (реж. Л. Ван, СРВ). В конкурсе фильмов для детей Золотой приз присужден фильму «Шла собака по яролю» (реж. В. Грамматико, СССР). Серебряные призы — фильмам: «Таро — сын дракона» (реж. К. Урама, Япония), «Последняя скачка» (реж. Й. Ранчич, СФРЮ), «Мгновения в спичечном коробке» (реж. М. Евстатиова, НРБ). В конкурсе короткометражных фильмов Золотые призы присуждены фильмам: «Никарагуа: свобода или смерть» (Коста-Рика), «Нет зла, которое длилось бы столет» (Колумбия); Серебряные призы — фильмам: «Непогода надписи» (ЧССР), «А все-таки она вертится» (НДР), «Мысль Пеллус» (Канада), «Палестинцы: право на жизнь» (СССР).

2-я Международная книжная выставка-ярмарка в Москве (сентябрь). На выставке-ярмарке, проходившей под девизом «Книга на службе мира и прогресса», была представлена продукция св. 2000 издательских фирм и организаций из 75 стран мира. Кроме того, свои экспозиции показали издательства ООН, ЮНЕСКО, МОТ, СЭВ и ряда др. международных организаций. Всего было выставлено св. 100 тыс. экспонатов. Советская экспозиция насчитывала 15 тыс. изданий более чем 200 центральных и республиканских издательств СССР. Специальные международные экспозиции были посвящены Международному году ребенка и Олимпийским играм в Москве. Заключено св. 1800 контрактов и более 2200 предварительных соглашений на перевод и издание книг, увидевших свет в различных странах мира.

Международный конкурс дирижеров «Фонд Герберта фон Караяна» в Западном Берлине (сентябрь). В конкурсе участвовали дирижеры 25 стран. 1-ю премию получил Р. Бронштейн (США), 2-ю — Б. Вайль (ФРГ), 3-ю — К. Эвальд (ГДР).

27-й Международный кинофестиваль в Сан-Себастьяне (Испания, сентябрь). Гран при «Большая золотая раковина» присужден фильму «Осенний марафон» (реж. Г. Даниеля, СССР). «Серебряная раковина» — фильмам «Вера Анги» (реж. П. Габор, ВНР) и «Чужой» (реж. Р. Скотт, США). Спец. премия жюри — фильму «Маме сто лет» (реж. К. Саура, Испания). Премии за лучшее исполнение женской роли — Л. Бетти в фильме «Маленький Архимед» (реж. Дж. Амелио, Италия), за лучшее исполнение мужской роли — Н. Вильяра в фильме «Исчезнувшие заключенные» (реж. С. Кастилья, Швеция). Приз «Калтабрийская жемчужина» за лучший испаноязычный фильм — «Процесс в Бургосе» (реж. И. Урибе, Испания). Премии ФИПРЕССИ — фильмам «Крохи волнения» (реж. Ф. Лонго, Италия), «Гамец» (реж. С. Дуран, Колумбия), Премия католического киноцентра — фильму «Призраки» (реж. В. Марчевский, ПНР).

Международный музыкальный конкурс в Будапеште (ВНР, сентябрь). В конкурсе элитовцев принимали участие 26 исполнителей из 13 стран. 1-я премия присуждена Ю. Ишоуэ (Япония) и Ш. Надь (ВНР), 2-я — Г. Орман (ВНР), 3-я — В. Борисовой (СССР). Диплома удостоена И. Циршене (СССР).

Международный фестиваль эстрадной песни в Сопоте (ПНР, сентябрь). Гран при Интервильяна присужден Ч. Немену (ПНР) за его песню «Приди, весна». 1-я премия присуждена группе «Ред де Сан-Луис» (Испания) за песню «Быки в Мексике», 2-я премия — певце Ж. Черкати (ВНР) за песню «Мир перед неожиданностью», 3-я премия — певцу Я. Йола (СССР) за песню «Подберу музыку». Главной награды конкурса студий грамзаписи «Гран при де диск» удостоена певица Бесси (Греция), представившая фирму «Полиграм».

Международный конкурс пианистов им. Королевы София в Мадриде (Испания, сентябрь). В конкурсе участвовали 47 музыкантов из 18 стран. 1-ю премию получил Я. Вакарелис (Греция), 2-ю — Х. Фегали (Бразилия), 3-ю — Ю. Розум (СССР).

6-й Международный конкурс виолончелистов им. Г. Кассато во Флоренции (Италия, сентябрь). В конкурсе участвовали 38 исполнителей из 18 стран. 1-ю премию получил Н. Камимур (Япония), 2-ю — А. Рудин (СССР), 3-ю — А. Князев (СССР), 4-ю — Г. Лиалье (Франция), 5-ю — М. Тарасова (СССР).

28-я Международная кинонеделя в Мангейме (ФРГ, октябрь). Большую премию г. Мангейм разделили фильмы «Семейное гнездо» (реж. Б. Тарр, ВНР), «Глава дома» (реж. Л. Ичасо и О. Хиннес-Леаль, США). Премия им. П. фон Штернберга — фильмам: «Со дня на день» (реж. У. Штайн, ФРГ), «Жизнь петарды» (реж. С. Мур, США). Премии «Кинодукаты» удостоены фильмы: «Трудная любовь» (реж. М. Граф, Швейцария), «Грузинская хроника XIX века» (реж. А. Рехвиашвили, СССР), «Голубая зима» (реж. А. Бланшар, Канада), «Фатма-75» (реж. С. Бакар, Тунис), «Народная светлячок» (реж. П. Шнейдер, США). Спец. премия жюри присуждена фильму «Трудная любовь»; премия ФИПРЕССИ в разделе художественных лент — фильму «Грузинская хроника XIX века», в разделе документальных — «Пол Джекобс и ядерная банда» (реж. Дж. Уиллис и С. Ландау, США). Международная свангелеская кинопремия — фильмам: «Трудная любовь», «Пол Джекобс и ядерная банда»; премия Межд. союза художеств и экспериментальных фильмов — «Грузинская хроника XIX века»; премия молодежной комиссии кинолюбителей — «Осколок зеркала» (реж. А. Зайонковский, ПНР).

Международный конкурс молодых скрипачей в Люблине (ПНР, октябрь). В конкурсе участвовали 34 исполнителя из 10 стран. 1-ю премию завоевал С. Тесля (СССР), 2-ю — Л. Штраус (ГДР), 3-ю — М. Кэлин (СРР), 4-ю — Е. Мальцева (СССР) и П. Миккола (Финляндия).

8-й Международный фестиваль короткометражных и документальных фильмов в Лилле (Франция, октябрь). Гран при присуждены в категории документальных лент — фильму «Пастух» (реж. Х. Ковачев, НРБ), в категории художественных фильмов — «Пыль, которая победила солнце» (реж. Х. А. де ла Рива, Мексика), в категории мультипликационных фильмов — «Голубок» (реж. А. Вархал, ПНР). Премия за дебют — «110 божьей милости» (реж. К. Тайфер, Испания). Спец. премия жюри — фильму «Я тоже так вижу» (реж. Я. Боков, Великобритания). Почетных дипломов удостоены фильмы: «33 года спустя» (реж. К. Х. Валлох и Х. Майнке, ФРГ), «Пол Джекобс и ядерная банда» (реж. Дж. Уиллис и С. Ландау, США), «Осколок зеркала» (реж. А. Зайонковский, ПНР), «С точки зрения ночного портье» (реж. К. Келлёрский, ПНР). Премия ФИПРЕССИ — фильмам «Дневник Южной Африки, поговорим о чистилище» (реж. Р. Кербокс, Нидерланды), «Песни Мальдорора» (реж. С. Тэраяма, Япония). Премия Международной федерации дискуссионных кинолюбителей — «Пастух»; премия объединения французских кинолюбителей — «Никарагуа: те, что добьются свободы» (реж. Б. Наварро, Мексика — Панама). Премия им. Ж. Виго — фильму «Контакт» (реж. В. Тарасов, СССР).

6-й Международный молодежный фестиваль песни «Красная гвоздика» в Сочи (октябрь). В фестивале принимали участие певцы из 29 стран. Большой приз фестиваля присужден О. Родригесу (Куба), две 1-е премии получили Л. Кандалова (СССР) и М. Димитриади (Греция). 2-ю премию разделили вокальный дуэт Б. Мусти и А. Добош (ВНР), Й. Штагр (ЧССР), В. Игнатьева (СССР). 3-й премии удостоены: Л. Тави (Финляндия), Ф. Мбай Куаку (Конго), П. Папайотов (НРБ), П. Асаэль (Панама), А. Лазарюк (СССР), М. В. Мошталово (Чили).

11-й Международный кинофестиваль в Нионе (Швейцария, октябрь). В конкурсе участвовало 52 фильма из 15 стран. Гран при «Золотой Сестерций» присужден фильму «Трудная любовь» (реж. М. Граф, Швейцария); спец. премия жюри «Серебряный Сестерций» — фильму «Аран» (реж. Ж. Комб, Франция). «Серебряные Сестерции» получили фильмы: «Магнум Бегиназиум Брукселденсе» (реж. Б. Леман, Бельгия), «С точки зрения ночного портя» (реж. К. Кеслвский, ПНР).

Международный конкурс вокалистов им. Ф. Вильяса в Барселоне (Испания, ноябрь). В конкурсе участвовали 63 исполнителя из 20 стран. Женские голоса: 1-я премия — М. В. Мур (США), 2-я — Л. Нам (СССР), 3-я — Л. Бизинчо (СРР), 4-я — Н. Джонсон и А. Тедарс (США). Мужские голоса: 1-я премия не присуждена, 2-я премия — Дж. Мдивани (СССР), 3-я премия — М. Хасуи (Япония).

22-я Международная неделя документальных и короткометражных фильмов для кино и телевидения в Лейпциге (ГДР, ноябрь). Почетная премия фестивального комитета «Золотой голубь» присуждена фильму «Великая Отечественная» (реж. Р. Кармен, СССР — США). Премия фестивального комитета — фильму «Скрещенные руки, остановленные машины» (реж. С. ди Толдеду Сегал и

Р. Гервип, Бразилия). Призы «Золотые голуби» в категории фильмов продолжительностью менее 35 минут получили фильмы «Кампучия 3 + 4» (группа документалистов), «Здесь пропла смерть» (реж. Х. Р. Гонсалес, Куба). «Золотые голуби» в категории фильмов продолжительностью свыше 35 минут — «Две точки зрения» (реж. К. Фолькенборг, Й. Файндт, К. Зибиг, Западный Берлин), в категории мультипликационных фильмов — «Кра! Кра!» (реж. С. Дуков, НРБ). Спец. премия жюри — фильму «Дети Палестины» (реж. М. Маурер и С. Нимер, ООП). «Серебряные голуби» в категории фильмов продолжительностью менее 35 минут — «Меланьяна свадьба» (реж. А. Коваль, СССР), «Олимпиада» (реж. Б. Дэворский, ПНР), в категории фильмов продолжительностью более 35 минут — «Трудная любовь» (реж. М. Граф, Швейцария), «Есть такая страна в Европе» (реж. В. Хайц и Г. Шульц, ГДР), «Фенякс» (реж. Г. Шоймац и В. Хейновский, ГДР). Спец. премия Союза работников кино и телевидения ГДР — фильму «Воспоминание об Отто Рене Кастильо» (реж. К. Мунд и В. Колерт, ГДР); премия им. Э. Э. Киша — «Праздник демократии» (реж. А. Линарес, Испания); премия Всемирного Совета Мира — «Век моря» (реж. Т. Папаянидис, Греция); премия МДФЖ — «Встреча с лицами» (реж. В. Чопра, Индия); премия ВФДМ — «Дружба» (реж. К. Хунг, СРВ). Премия Международного союза студентов присуждена фильму «Эфиопия — день победы» (реж. М. Флейтас, Куба); премия Международной организации журналистов — «Гамен» (реж. С. Луран, Колумбия). Премия министерства культуры ГДР — фильму «Место на земле» (реж. О. Любберт и Х. Боркхаузен, Патриотические силы Чили), премия г. Лейпциг — «Незаконченный репортаж» (реж. В. Дунаев, СССР). Премия ФИПРЕССИ — фильму «Две точки зрения». Премия Международной федерации дискуссионных клубов — «Век моря».

МЕЖДУНАРОДНЫЕ СПОРТИВНЫЕ СОРЕВНОВАНИЯ В 1979 году

ЧЕМПИОНАТ ЕВРОПЫ ПО БУЕРНОМУ СПОРТУ

Нейзидль-ам-Зе (Австрия). 7—13 января.

- | | |
|---------------------|--------|
| 1. Р. Эртль (ФРГ) | — 0* |
| 2. П. Коппани (ФРГ) | — 25,7 |
| 3. Б. Крамер (ПНР) | — 31,0 |

* Штрафные очки.

ЧЕМПИОНАТ ЕВРОПЫ ПО СКОРОСТНОМУ БЕГУ НА КОНЬКАХ СРЕДИ МУЖЧИН

Девентер (Нидерланды). 20—21 января.

- | | |
|------------------------------------|----------------|
| 1. Я. Э. Стурхолт
(Норвегия) | — 173,815 очка |
| 2. К. А. Стенскеммет
(Норвегия) | — 174,533 очка |
| 3. С. Марчук (СССР) | — 174,757 очка |

ЧЕМПИОНАТ МИРА ПО ВЕЛОКОССУ

Сакколонго (Италия). 27 января.

Личное первенство

- | | |
|-----------------------------------|-------------|
| 1. В. Ди Тано (Италия) | — 1 : 10,17 |
| 2. Х. Стамснейдер
(Нидерланды) | — 1 : 10,58 |
| 3. У. Мюллер (Швейцария) | — 1 : 11,23 |

Командное первенство

- | | |
|---------------|------------|
| 1. ПНР | — 19 очков |
| 2. Нидерланды | — 34 очка |
| 3. Швейцария | — 34 очка |

ЧЕМПИОНАТ МИРА ПО САННОМУ СПОРТУ

Кёнигсзе (ФРГ). 27—28 января.

Женщины

- | | |
|--------------------------|------------|
| Одноместные сани | |
| 1. М. Зольман (ГДР) | — 3.11,350 |
| 2. Э. Демлайтнер (ФРГ) | — 3.11,563 |
| 3. Л. М. Райнер (Италия) | — 3.12,293 |

Мужчины

- | | |
|-----------------------------|------------|
| Одноместные сани | |
| 1. Д. Гюнтер (ГДР) | — 3.16,806 |
| 2. К. Бруннер (Италия) | — 3.17,056 |
| 3. П. Хильдгартнер (Италия) | — 3.17,142 |

Двухместные сани

- | | |
|-----------------------------------|------------|
| 1. Х. Бранднер и Б. Шварм (ФРГ) | — 1.36,008 |
| 2. Х. Рина и Н. Хан (ГДР) | — 1.36,048 |
| 3. А. Винклер и А. Вембахер (ФРГ) | — 1.36,288 |

ЧЕМПИОНАТ ЕВРОПЫ ПО БОБСЛЕЮ

Винтерберг (ФРГ). 27—28 января.

Двойка

- | | |
|---|-----------|
| 1. Б. Гермесхаузен и Г. Ю. Герхардт (ГДР) | — 3.30,16 |
| 2. Э. Шерер и У. Бехли (Швейцария) | — 3.51,36 |
| 3. М. Немец и Б. Музиоль (ГДР) | — 3.51,80 |

Четверка

- | | |
|------------------|-----------|
| 1. ГДР — I | — 3.42,46 |
| 2. Швейцария — I | — 3.43,19 |
| 3. ГДР — II | — 3.43,78 |

ЧЕМПИОНАТ МИРА ПО ХОККЕЮ С МЯЧОМ

Венерсборг (Швеция). 27 января — 4 февраля.

1. СССР. 2. Швеция. 3. Финляндия

ЧЕМПИОНАТ МИРА ПО БИАТЛОНУ

Рупольдинг (ФРГ). 28 января — 2 февраля.

Гонка на 10 км

- | | |
|-------------------------|-----------------|
| 1. Ф. Ульрих (ГДР) | — 40.35,37 (0)* |
| 2. О. Лиркус (Норвегия) | — 41.28,51 (3) |
| 3. Л. Вайсс (Италия) | — 41.46,30 (2) |

Гонка на 20 км

- | | |
|--------------------------|--------------------|
| 1. К. Зиберт (ГДР) | — 1 : 07.40,13 (1) |
| 2. А. Тихонов (СССР) | — 1 : 09.22,11 (2) |
| 3. С. Юхансен (Норвегия) | — 1 : 09.37,41 (1) |

Эстафета 4 × 7,5 км

- | | |
|--------------|--------------------|
| 1. ГДР | — 1 : 54.48,56 (1) |
| 2. Финляндия | — 1 : 56.26,76 (1) |
| 3. СССР | — 1 : 58.14,60 (3) |

* В скобках — количество штрафных минут.

ЧЕМПИОНАТ ЕВРОПЫ ПО ФИГУРНОМУ КАТАНИЮ

Загреб (СФРЮ). 30 января — 3 февраля.

Женщины

- | | |
|---------------------------|---------------|
| 1. А. Пётр (ГДР) | — 185,90 (9)* |
| 2. Д. Лурц (ФРГ) | — 180,78 (22) |
| 3. Д. Бильман (Швейцария) | — 178,40 (26) |

Мужчины

- | | |
|-------------------------------|---------------|
| 1. Я. Хофман (ГДР) | — 184,04 (18) |
| 2. В. Ковалев (СССР) | — 183,98 (20) |
| 3. Р. Казенс (Великобритания) | — 184,54 (19) |

Парное катание

- | | |
|---------------------------------------|---------------|
| 1. М. Черкасова и С. Шахрай (СССР) | — 145,26 (9) |
| 2. И. Воробьева и И. Лисовский (СССР) | — 138,98 (23) |
| 3. С. Бэсс и Т. Тирбах (ГДР) | — 138,26 (23) |

Танцы на льду

- | | |
|--------------------------------------|---------------|
| 1. Н. Линичук и Г. Карпоносов (СССР) | — 207,02 (9) |
| 2. И. Моисеева и А. Мияненко (СССР) | — 201,72 (21) |
| 3. К. Регоци и А. Салай (ВНР) | — 201,20 (26) |

* В скобках — сумма мест.

ЧЕМПИОНАТ ЕВРОПЫ ПО САННОМУ СПОРТУ

Оберхоф (ГДР). 3—4 февраля.

Женщины

- | | |
|---------------------|------------|
| 1. М. Зольман (ГДР) | — 2.49,244 |
| 2. И. Бранд (ГДР) | — 2.49,254 |
| 3. М. Шуман (ГДР) | — 2.49,598 |

Мужчины

- | | |
|------------------|------------|
| Одноместные сани | |
| 1. Х. Рина (ГДР) | — 3.00,531 |



В. Ковалев — чемпион мира 1979 г. в одиночном катании.

- | | |
|--------------------|------------|
| 2. Д. Гюнтер (ГДР) | — 3.01,154 |
| 3. Б. Гласс (ГДР) | — 3.01,403 |

Двухместные сани

- | | |
|--------------------------------------|------------|
| 1. Б. Оберхофер и Й. Д. Людвиг (ГДР) | — 1.25,302 |
| 2. Х. Ринн и Н. Хан (ГДР) | — 1.25,364 |
| 3. П. Шнитцер и К. Бруннер (Италия) | — 1.25,724 |

ЧЕМПИОНАТ МИРА ПО БУЕРНОМУ СПОРТУ

Шампейн (США). 3—4 февраля.

- | | |
|------------------------|--------|
| 1. П. Бурчинский (ПНР) | — 6,1* |
| 2. Х. Штюц (ФРГ) | — 8,5 |
| 3. С. Мауэр (ПНР) | — 8,5 |

* Штрафные очки.

ЧЕМПИОНАТ МИРА ПО СКОРОСТНОМУ БЕГУ НА КОНЬКАХ СРЕДИ ЖЕНЩИН

Гаага (Нидерланды). 3—4 февраля.

- | | |
|------------------------|----------------|
| 1. Б. Хайден (США) | — 179,030 очка |
| 2. Н. Петрусева (СССР) | — 181,722 очка |
| 3. С. Бурка (Канада) | — 181,995 очка |

ЧЕМПИОНАТ МИРА ПО СКОРОСТНОМУ БЕГУ НА КОНЬКАХ СРЕДИ МУЖЧИН

Осло (Норвегия). 10—11 февраля.

- | | |
|---------------------------------|----------------|
| 1. Э. Хайден (США) | — 162,973 очка |
| 2. Я. Э. Стурхолт (Норвегия) | — 167,805 очка |
| 3. К. А. Стенсхеммет (Норвегия) | — 167,903 очка |

ЧЕМПИОНАТ МИРА ПО СКОРОСТНОМУ БЕГУ НА КОНЬКАХ

Инцель (ФРГ). 17—18 февраля.

Спринтерское многоборье

Женщины

- | | |
|--------------------------|----------------|
| 1. Л. Полас-Мюллер (США) | — 171,020 очка |
| 2. Б. Хайден (США) | — 171,910 очка |
| 3. К. Ротенбургер (ГДР) | — 171,945 очка |

Мужчины

- | | |
|--------------------------|----------------|
| 1. Э. Хайден (США) | — 151,430 очка |
| 2. Г. Буше (Канада) | — 154,080 очка |
| 3. Ф. Рёянинг (Норвегия) | — 154,400 очка |

ЧЕМПИОНАТ МИРА ПО БОБСЛЕЮ

Кёнигсзе (ФРГ). 17—25 февраля.

Двойка

- | | |
|---------------------------------------|-----------|
| 1. Э. Шерер и Й. Бенц (Швейцария — I) | — 3.29,08 |
|---------------------------------------|-----------|

- | | |
|---------------------------------------|-----------|
| 2. Ш. Гайсрайтер и М. Шуман (ФРГ — I) | — 3.30,09 |
| 3. П. Мангольд и Р. Шпете (ФРГ — II) | — 3.30,24 |

Четверка

- | | |
|------------------|-----------|
| 1. ФРГ — I | — 3.23,60 |
| 2. ГДР — I | — 3.23,64 |
| 3. Швейцария — I | — 3.23,82 |

ЧЕМПИОНАТ ЕВРОПЫ ПО СТРЕЛБЕ ИЗ ПНЕВМАТИЧЕСКОГО ОРУЖИЯ
Грац (Австрия). 6—11 марта.**Женщины****Пистолет****Личное первенство**

- | | |
|---------------------------|-------------|
| 1. Э. Симонян (СССР) | — 380 очков |
| 2. Х. Бюхнер (Швейцария) | — 377 очков |
| 3. К. Штрахальм (Австрия) | — 376 очков |

Командное первенство

- | | |
|------------|--------------|
| 1. Австрия | — 1125 очков |
| 2. СССР | — 1113 очков |
| 3. Швеция | — 1113 очков |

Винтовка**Личное первенство**

- | | |
|-----------------------|-------------|
| 1. Б. Берклава (СССР) | — 386 очков |
| 2. Н. Матова (НРБ) | — 386 очков |
| 3. М. Хельбиг (ГДР) | — 385 очков |

Командное первенство

- | | |
|---------|--------------|
| 1. СССР | — 1152 очка |
| 2. ГДР | — 1149 очков |
| 3. НРБ | — 1145 очков |

Мужчины**Пистолет****Личное первенство**

- | | |
|----------------------------|-------------|
| 1. У. Поттек (ГДР) | — 394 очка |
| 2. С. Сааренпя (Финляндия) | — 387 очков |
| 3. Р. Буркхард (Швейцария) | — 387 очков |

Командное первенство

- | | |
|--------------|--------------|
| 1. Финляндия | — 1530 очков |
| 2. ГДР | — 1529 очков |
| 3. Швеция | — 1528 очков |

Винтовка**Личное первенство**

- | | |
|------------------------------|-------------|
| 1. М. Купер (Великобритания) | — 387 очков |
| 2. В. Хилленбранд (ФРГ) | — 387 очков |
| 3. О. Шлиф (ФРГ) | — 386 очков |

Командное первенство

- | | |
|------------|--------------|
| 1. ГДР | — 1534 очка |
| 2. ФРГ | — 1531 очко |
| 3. Франция | — 1529 очков |

«Бегущий кабан»**Личное первенство**

- | | |
|----------------------|-------------|
| 1. И. Соколов (СССР) | — 337 очков |
| 2. А. Кедяров (СССР) | — 335 очков |
| 3. Й. Юкерт (ГДР) | — 334 очка |

ЧЕМПИОНАТ МИРА ПО ФИГУРНОМУ КАТАНИЮ

Вена (Австрия). 13—18 марта.

Женщины

- | | |
|-------------------------|----------------|
| 1. Л. Фраттани (США) | — 186,62 (11)* |
| 2. А. Пётч (ГДР) | — 184,36 (18) |
| 3. Э. Ватанабэ (Япония) | — 180,52 (31) |

Мужчины

- | | |
|-------------------------------|---------------|
| 1. В. Ковалев (СССР) | — 185,80 (17) |
| 2. Р. Казенс (Великобритания) | — 185,18 (22) |
| 3. Я. Хофман (ГДР) | — 185,10 (23) |

Парное катание

- | | |
|------------------------------------|---------------|
| 1. Т. Бабилония и Р. Гарднер (США) | — 144,54 (12) |
| 2. М. Черкасова и С. Шахрай (СССР) | — 142,22 (16) |
| 3. С. Бэсс и Т. Тирбах (ГДР) | — 137,74 (32) |

Танцы на льду

- | | |
|--------------------------------------|---------------|
| 1. Н. Линичук и Г. Карпоносов (СССР) | — 207,86 (9) |
| 2. К. Регоди и А. Салаи (ВНР) | — 204,10 (22) |
| 3. И. Мойсева и А. Миненков (СССР) | — 203,74 (23) |

* В скобках — сумма мест.

ЧЕМПИОНАТ МИРА ПО ПОЛЕТАМ НА ЛЫЖАХ
С ТРАМПЛИНА

Планица (СФРЮ). 16—18 марта.

- | | |
|------------------------|---------------------------|
| 1. А. Коглер (Австрия) | — 741,5 (160+160+168+169) |
| 2. А. Пидман (ГДР) | — 736,0 (170+168+159+157) |
| 3. П. Флас (ПНР) | — 704,5 (149+166+152+162) |

ЧЕМПИОНАТ МИРА И ЕВРОПЫ ПО ХОККЕЮ

Москва (СССР). 14—27 апреля.

1. СССР. 2. ЧССР. 3. Швеция.

ЧЕМПИОНАТ ЕВРОПЫ ПО КЛАССИЧЕСКОЙ БОРЬБЕ
Бухарест (СРР). 15—18 апреля.

- | | |
|-------------------------|-----------------------|
| Наилегчайший вес | Легчайший вес |
| 1. К. Александру (СРР) | 1. Р. Нерсесян (СССР) |
| 2. П. Христов (НРБ) | 2. Н. Джинга (СРР) |
| 3. А. Бозин (СССР) | 3. Л. Рач (ВНР) |

- | | |
|-----------------------|------------------------|
| Полулегкий вес | Легкий вес |
| 1. Ш. Сериков (СССР) | 1. С. Магакис (Греция) |
| 2. П. Пасарелли (ФРГ) | 2. И. Тот (ВНР) |
| 3. И. Криста (ЧССР) | 3. К. Липсень (ПНР) |

- | | |
|-------------------------------|-------------------------------|
| Первый полусредний вес | Второй полусредний вес |
| 1. Ш. Русу (СРР) | 1. Ф. Коциш (ВНР) |
| 2. И. Стайков (НРБ) | 2. В. Мкртычев (СССР) |
| 3. А. Сунрон (ПНР) | 3. Н. Недев (НРБ) |

- | | |
|---------------------------|---------------------------|
| Первый средний вес | Второй средний вес |
| 1. И. Драйка (СРР) | 1. Ф. Андерсон (Швеция) |
| 2. Я. Долгонич (ПНР) | 2. Г. Петини (ВНР) |
| 3. Т. Абхазана (СССР) | 3. П. Дяку (СРР) |

- | | |
|------------------------|----------------------|
| Полутяжелый вес | Тяжелый вес |
| 1. Н. Балбошин (СССР) | 1. А. Томов (НРБ) |
| 2. Р. Берла (ПНР) | 2. Р. Кодряну (СРР) |
| 3. В. Авдей (СРР) | 3. Э. Кеван (Турция) |

Командное первенство

1. СРР — 41 очко
2. СССР — 40 очков
3. НРБ — 29,5 очка

ЧЕМПИОНАТ ЕВРОПЫ ПО ВОЛЬНОЙ БОРЬБЕ
Бухарест (СРР). 19—22 апреля.

- | | |
|-------------------------|------------------------|
| Наилегчайший вес | Легчайший вес |
| 1. А. Саноян (СССР) | 1. Я. Шугаев (СССР) |
| 2. Я. Фаландис (ПНР) | 2. Х. Рейх (ГДР) |
| 3. А. Рензя (СРР) | 3. А. Кудельский (ПНР) |

- | | |
|-------------------------|-----------------------|
| Полулегкий вес | Легкий вес |
| 1. С. Белоглазов (СССР) | 1. М. Дуков (НРБ) |
| 2. А. Нягу (СРР) | 2. Э. Гирай (ФРГ) |
| 3. И. Цочев (НРБ) | 3. Я. Шиманский (ПНР) |

- | | |
|-------------------------------|-------------------------------|
| Первый полусредний вес | Второй полусредний вес |
| 1. Н. Петренко (СССР) | 1. М. Абдул-Муслимов (СССР) |
| 2. И. Янков (НРБ) | 2. М. Клопп (ФРГ) |
| 3. Э. Пробст (ГДР) | 3. А. Нанев (НРБ) |

- | | |
|---------------------------|---------------------------|
| Первый средний вес | Второй средний вес |
| 1. О. Алексеев (СССР) | 1. У. Нойперт (ГДР) |
| 2. И. Ковач (ВНР) | 2. А. Даудов (СССР) |
| 3. А. Зегер (ФРГ) | 3. И. Гинов (НРБ) |

- | | |
|------------------------|------------------------|
| Полутяжелый вес | Тяжелый вес |
| 1. И. Мате (СССР) | 1. С. Хасмикова (СССР) |
| 2. С. Червенов (НРБ) | 2. Р. Герке (ГДР) |
| 3. В. Пушкашу (СРР) | 3. А. Сандурский (ПНР) |

Командное первенство

1. СССР — 53 очка
2. НРБ — 34 очка
3. ГДР — 25 очков

ЧЕМПИОНАТ ЕВРОПЫ ПО БОКСУ

Кельн (ФРГ). 5—12 мая.

- | | |
|--------------------------------|--------------------------------|
| Первый наилегчайший вес | Второй наилегчайший вес |
| 1. Ш. Сабиров (СССР) | 1. Х. Средницкий (ПНР) |
| 2. Д. Гайлик (ГДР) | 2. Д. Раду (СРР) |
| 3. А. Роша (ВНР) | 3. А. Дугаров (СССР) |
| и Г. Георгиев (НРБ) | и Ф. Керебайн (ГДР) |

- | | |
|--------------------------|---------------------------|
| Легчайший вес | Полулегкий вес |
| 1. Н. Храпов (СССР) | 1. В. Рыбаков (СССР) |
| 2. Д. Пехливанов (НРБ) | 2. Ц. Андрейковский (НРБ) |
| 3. Г. Влахов (ФРГ) | 3. К. Пштрбыльский (ПНР) |
| и Ф. Сатклифф (Ирландия) | и К. Руссоллило (Италия) |

Легкий вес

- В. Демьяненко (СССР)
 - Р. Веллер (ФРГ)
 - Д. Илле (СРР)
- и Р. Новаконски (ГДР)

Первый полусредний вес

- С. Конокбаев (СССР)
 - П. Олива (Италия)
 - К. Хайнал (СРР)
- и К. Х. Крюгер (ГДР)

Второй полусредний вес

- Э. Мюллер (ФРГ)
 - С. Миркович (СФРЮ)
 - И. Будушан (СРР)
- и К. Косунен (Финляндия)

Первый средний вес

- М. Перунович (СФРЮ)
 - В. Савченко (СССР)
 - Р. Осичка (ЧССР)
- и М. Итлекхофер (ФРГ)

Второй средний вес

- Т. Уусивирта (Финляндия)
 - В. Силаги (СРР)
 - М. Гебауэр (ГДР)
- и Л. Пем (ВНР)

Полутяжелый вес

- А. Николая (СССР)
 - Т. Качар (СФРЮ)
 - П. Скежеч (ПНР)
- и Д. Доничи (СРР)

Тяжелый вес

- Е. Горсков (СССР)
 - В. Кунерт (ГДР)
 - Р. Андерсон (Швеция)
- и Я. Чернат (СРР)

Второй тяжелый вес

- П. Хуссинг (ФРГ)
 - Ф. Шомоди (ВНР)
 - Ю. Фангханель (ГДР)
- и Х. Ипцкеян (СССР)

Командное первенство

- | |
|-------------------|
| 1. СССР — 54 очка |
| 2. ФРГ — 23 очка |
| 3. СРР — 19 очков |

XXXII ВЕЛОГОНКА МИРА

Прага — Варшава — Берлин (1964 км). 9—24 мая.

- | | |
|--------------------------------------|-----------------------------|
| Личное первенство | Командное первенство |
| 1. С. Сухорученков (СССР) — 47:03.56 | 1. СССР — 141:25.10 |
| 2. А. Петерман (ГДР) — 47:10.23 | 2. ПНР — 141:31.25 |
| 3. К. Суйка (ПНР) — 47:10.27 | 3. ГДР — 141:35.58 |

ЧЕМПИОНАТ ЕВРОПЫ ПО СПОРТИВНОЙ
ГИМНАСТИКЕ СРЕДИ ЖЕНЩИН
Копенгаген (Дания). 11—12 мая.

- Многоборье**
- | | |
|--------------------------|---------------|
| 1. Н. Комэнечи (СРР) | — 39,45 балла |
| 2. Э. Эберле (СРР) | — 38,85 балла |
| 3. Н. Шапошникова (СССР) | — 38,75 балла |

- Бревно**
- | | |
|--------------------------|---------------|
| 1. Н. Шапошникова (СССР) | — 19,85 балла |
| 2. Э. Эберле (СРР) | — 19,60 балла |
| 3. Н. Комэнечи (СРР) | — 19,25 балла |

- Брусья**
- | | |
|---------------------|---------------|
| 1. Е. Мухина (СССР) | — 19,70 балла |
| 2. Э. Эберле (СРР) | — 19,65 балла |
| 3. М. Гнаука (ГДР) | — 19,60 балла |

- Вольные упражнения**
- | | |
|-------------------------|---------------|
| 1. Н. Комэнечи (СРР) | — 19,60 балла |
| 2. Е. Мухина (СССР) | — 19,20 балла |
| и Н. Шапошникова (СССР) | — 19,20 балла |

- Опорный прыжок**
- | | |
|--------------------------|----------------|
| 1. Н. Комэнечи (СРР) | — 19,775 балла |
| 2. М. Гнаука (ГДР) | — 19,550 балла |
| 3. Н. Шапошникова (СССР) | — 19,525 балла |

ЧЕМПИОНАТ ЕВРОПЫ ПО СПОРТИВНОЙ
ГИМНАСТИКЕ СРЕДИ МУЖЧИН
Эссен (ФРГ). 18—19 мая.

- Многоборье**
- | | |
|---------------------|---------------|
| 1. С. Делчев (НРБ) | — 57,75 балла |
| 2. А. Ткачев (СССР) | — 57,45 балла |
| и Б. Макуц (СССР) | — 57,45 балла |

- Брусья**
- | | |
|----------------------|---------------|
| 1. Б. Макуц (СССР) | — 19,55 балла |
| 2. А. Дитятин (СССР) | — 19,40 балла |
| 3. Э. Гингер (ФРГ) | — 19,30 балла |
- и А. Боэрио (Франция) — 19,30 балла

- Вольные упражнения**
- | | |
|---------------------|---------------|
| 1. С. Делчев (НРБ) | — 19,60 балла |
| 2. Р. Бертель (ГДР) | — 19,50 балла |
| 3. Л. Мак (ГДР) | — 19,45 балла |

- Кольца**
- | | |
|----------------------|---------------|
| 1. А. Дитятин (СССР) | — 19,35 балла |
| 2. Б. Макуц (СССР) | — 19,20 балла |
| 3. Л. Мак (ГДР) | — 19,15 балла |

- Конь**
- | | |
|-----------------------|---------------|
| 1. А. Дитятин (СССР) | — 19,15 балла |
| и Д. Гугоци (ВНР) | — 19,15 балла |
| 3. М. Бутар (Франция) | — 19,05 балла |

Опорный прыжок

1. Б. Макуц (СССР)	— 19,500 балла
2. И. Ковачны (ЧССР)	— 19,475 балла
3. Р. Бертель (ГДР)	— 19,400 балла
и С. Делчев (НРБ)	— 19,400 балла

Перекладина

1. А. Ткачев (СССР)	— 19,55 балла
2. С. Делчев (НРБ)	— 19,45 балла
и П. Ковач (ВНР)	— 19,45 балла

ЧЕМПИОНАТ ЕВРОПЫ ПО ТЯЖЕЛОЙ АТЛЕТИКЕ

Барна (НРБ). 19—27 мая.

Наилегчайший вес

1. А. Воронин (СССР)	— 245 (110+135)
2. С. Лалетко (ПНР)	— 232,5 (102,5+130)
3. Б. Олах (ВНР)	— 232,5 (100+132,5)

Легчайший вес

1. А. Коджабаши (НРБ)	— 262,5 (115+147,5)
2. Т. Дембончик (ПНР)	— 260 (115+145)
3. И. Стефанович (ВНР)	— 242,5 (100+142,5)

Полулегкий вес

1. Н. Колесников (СССР)	— 292,5 (127,5+165)
2. Г. Тодоров (НРБ)	— 272,5 (125+147,5)
3. М. Григораши (СРР)	— 270 (120+150)

Легкий вес

1. Я. Русев (НРБ)	— 322,5 (145+177,5)
2. Й. Куц (ГДР)	— 315 (140+175)
3. Г. Амброс (ГДР)	— 312,5 (137,5+175)

Полусредний вес

1. Й. Митков (НРБ)	— 345 (155+190)
2. Н. Колев (НРБ)	— 337,5 (150+187,5)
3. П. Венцель (ГДР)	— 332,5 (150+182,5)

Средний вес

1. Б. Благоев (НРБ)	— 380 (172,5+207,5)
2. П. Рабчевский (ПНР)	— 352,5 (155+197,5)
3. Д. Полячик (ЧССР)	— 340 (147,5+192,5)

1-й полутяжелый вес

1. Р. Мильзер (ФРГ)	— 382,5 (160+222,5)
2. П. Бацако (ВНР)	— 370 (165+205)
3. В. Шарий (СССР)	— 370 (165+205)

2-й полутяжелый вес

1. Д. Рингерт (СССР)	— 402,5 (180+222,5)
2. П. Сырчин (СССР)	— 392,5 (172,5+220)
3. П. Аспарухов (НРБ)	— 375 (170+205)

1-й тяжелый вес

1. Ю. Зайцев (СССР)	— 400 (172,5+227,5)
2. Б. Дрындаров (НРБ)	— 390 (172,5+217,5)
3. П. Кеке (ГДР)	— 385 (170+215)

2-й тяжелый вес

1. Г. Бонк (ГДР)	— 427,5 (185+242,5)
2. Ю. Хойзер (ГДР)	— 422,5 (180+242,5)
3. Р. Стрейчек (ЧССР)	— 390 (180+210)

Командное первенство

1. НРБ	— 276 очков
2. СССР	— 239 очков
3. ГДР	— 188 очков

ЧЕМПИОНАТ ЕВРОПЫ ПО ДЖУ-ДО

Брюссель (Бельгия). 24—28 мая.

Легчайший вес

1. Ф. Мариани (Италия)	1. Н. Солодухин (СССР)
2. Х. Гробелин (ФРГ)	2. Х. Рёледер (ФРГ)
3. Г. Рейтер (Австрия)	3. Я. Павловский (ПНР)
и А. Емич (СССР)	и С. Бледрон (Швеция)

Легкий вес

1. Н. Адамс (Великобритания)	1. Х. Хайнке (ГДР)
2. Э. Гамба (Италия)	2. Ш. Хабареда (СССР)
3. С. Дью (Франция)	3. А. Адамик (ПНР)
и Е. Бабанов (СССР)	и Н. Тома (СРР)

Средний вес

1. Й. Ретлисбергер (Швейцария)	1. Т. Хубулури (СССР)
2. С. Обадов (СФРЮ)	2. Р. ван де Валле (Бельгия)
3. Ш. Киш (ВНР)	3. Г. Нойройтер (ФРГ)
и П. Ульч (ГДР)	и Р. Костенбергер (Австрия)

Тяжелый вес

1. Ж.-Л. Руже (Франция)	1. А. Тюрин (СССР)
2. В. Кузнецов (СССР)	2. А. Паризи (Франция)
3. И. Варга (ВНР)	3. П. Рэдберн (Великобритания)
и П. Аделар (Нидерланды)	и Р. ван де Валле (Бельгия)

ЧЕМПИОНАТ ЕВРОПЫ ПО СПОРТИВНОЙ АКРОБАТИКЕ

Сегед (ВНР). 30 мая — 4 июня.

Прыжки

Женщины

1. В. Чухарева (СССР)	— 39,16
2. Л. Громова (СССР)	— 38,68
3. М. Мустафова (НРБ)	— 38,22

Мужчины

1. А. Рассолин (СССР)	— 39,39
2. В. Биндлер (СССР)	— 38,86
3. П. Евтимов (НРБ)	— 38,68

Парные упражнения

Женщины

1. Н. Тищенко, М. Кухаренко (СССР)	— 39,32
2. С. Генчева, Т. Христова (НРБ)	— 38,69
3. Э. Рашка, Э. Алдершевска (ПНР)	— 38,01
М. Нолль, К. Кениг (ФРГ)	— 38,01

Мужчины

1. В. Мачуга, В. Почивалов (СССР)	— 39,32
2. Д. Русанов, П. Петков (НРБ)	— 38,72
3. А. Клис, К. Олендржинский (ПНР)	— 38,35

Смешанные пары

1. И. Яранс, В. Письменный (СССР)	— 39,46
2. М. Моллова, Д. Митчев (НРБ)	— 38,96
3. Б. Таттов, Э. Ашкинази (США)	— 38,76

Групповые упражнения

Женщины

1. СССР	— 39,02
2. НРБ	— 38,85
3. ПНР	— 38,42

Мужчины

1. СССР	— 39,22
2. ПНР	— 39,19
3. НРБ	— 38,66

ЧЕМПИОНАТ ЕВРОПЫ ПО КОННОМУ СПОРТУ (выездка)

Орхус (Дания). 31 мая — 4 июня.

Личное

первенство

1. Э. Тойрер (Австрия)	— 1367
2. К. Штюркельбергер (Швейцария)	— 1347
3. Х. Болдт (ФРГ)	— 1325

Командное

первенство

1. ФРГ	— 4905
2. СССР	— 4594
3. Швейцария	— 4486

ЧЕМПИОНАТ ЕВРОПЫ ПО БАСКЕТБОЛУ СРЕДИ МУЖСКИХ КОМАНД

Турин (Италия). 11—20 июня.

1. СССР. 2. Израиль. 3. СФРЮ

ЧЕМПИОНАТ ЕВРОПЫ ПО СТЕНДОВОЙ СТРЕЛЬБЕ

Монтекатини (Италия). 15—24 июня.

Женщины

Траншейный стэнд

Личное первенство

1. Б. Линч (Великобритания)	— 138 очков
2. Э. Ролланди (Италия)	— 137 очков
3. В. Хлебникова (СССР)	— 135 очков

Командное первенство

1. СССР	— 263 очка
2. Италия	— 260 очка
3. Испания	— 241 очко

Круглый стэнд

Личное первенство

1. Б. Хансберг (Италия)	— 140 очков
2. Л. Гурвич (СССР)	— 139 очков
3. Р. Йордан (ФРГ)	— 139 очков

Командное первенство

1. СССР	— 260 очков
2. ФРГ	— 258 очков
3. Швеция	— 256 очков

Мужчины

Траншейный стэнд

Личное первенство

1. Б. Хоппе (ГДР)	— 194 очка
2. А. Асанов (СССР)	— 194 очка
3. Х. Демарль (Франция)	— 194 очка

Командное первенство

1. СССР	— 575 очков
2. Финляндия	— 573 очка
3. Франция	— 572 очка

Крутлый стед

Личное первенство

1. Б. Россетти (Франция)	— 197 очков
2. О. Юстасен (Дания)	— 196 очков
3. Э. Камарена (Испания)	— 195 очков

Командное первенство

1. Нидерланды	— 578 очков
2. ЧССР	— 578 очков
3. Франция	— 575 очков

ЧЕМПИОНАТ МИРА ПО ПАРУСНОМУ СПОРТУ В КЛАССЕ «ТОРНАДО»

Киль (ФРГ). 23 июня — 2 июля.

1. Р. Уайт, С. Олле (Великобритания)	— 49,0 очков
2. П. Дуэ, П. Кьбгард (Дания)	— 35,7 очка
3. Т. Нойман, Х. Пленк (ФРГ)	— 61,7 очка

ЧЕМПИОНАТ МИРА ПО ПАРУСНОМУ СПОРТУ В КЛАССЕ «ЛЕТУЧИЙ ГОЛЛАНДЕЦ»

Киль (ФРГ). 26 июня — 2 июля.

1. М. Буз, Т. Пуаре (Франция)	— 42,7 очка
2. А. Абаскал, М. Ногер (Испания)	— 44,4 очка
3. Э. Волленбрехт, С. Волленбрехт (Нидерланды)	— 65,1 очка

ЧЕМПИОНАТ МИРА ПО ХУДОЖЕСТВЕННОЙ ГИМНАСТИКЕ

Лондон (Великобритания). 5—8 июля.

Многоборье

1. И. Дерюгина (СССР)	— 38,50 балла
2. Е. Томас (СССР)	— 38,43 балла
3. И. Габашвили (СССР)	— 38,25 балла

Упражнение с булавами

1. И. Дерюгина (СССР)	— 19,30 балла
Д. Бошанска (ЧССР)	— 19,30 балла
И. Раева (НРБ)	— 19,30 балла

Упражнение с лентой

1. Е. Томас (СССР)	— 19,35 балла
2. И. Дерюгина (СССР)	— 19,30 балла
К. Гурова (НРБ)	— 19,30 балла

Упражнение с мячом

1. И. Габашвили (СССР)	— 19,45 балла
2. И. Раева (НРБ)	— 19,35 балла
3. И. Дерюгина (СССР)	— 19,20 балла

Упражнение со скакалкой

1. К. Гурова (НРБ)	— 19,65 балла
2. Е. Томас (СССР)	— 19,55 балла
3. С. Завеска (ЧССР)	— 19,45 балла
и И. Гавличкова (ЧССР)	— 19,45 балла

Групповые упражнения

1. СССР	— 38,825 балла
2. ЧССР	— 38,650 балла
3. НРБ	— 38,425 балла

ЧЕМПИОНАТ МИРА ПО ПАРУСНОМУ СПОРТУ В КЛАССЕ «СОЛИНГ»

Висбю (Швеция). 7—15 июля.

1. Р. Хайнс (США)	— 38,7 очка
2. П. Р. Хой-Енсен (Дания)	— 70,4 очка
3. С. Веннерстрём (Швеция)	— 78,7 очка

ЧЕМПИОНАТ ЕВРОПЫ ПО ТЕННИСУ

Соопт (ПНР). 7—12 августа.

Женщины

Одиночный разряд

1. О. Морозова (СССР)	1. О. Морозова, Н. Чмырева (СССР)
2. Х. Мандликова (ЧССР)	2. Е. Бирюкова, Н. Бородина (СССР)
3. Н. Чмырева (СССР) и Л. Романов (СРР)	3. Х. Мандликова, И. Бударона (ЧССР) и Л. и М. Романов (СРР)

Мужчины

Одиночный разряд

1. В. Борисов (СССР)	1. Й. Бирнер, Я. Навратил (ЧССР)
2. Й. Бирнер (ЧССР)	2. Я. Бенюк, П. Секе (ВНР)
3. Д. Хэрэдау (СРР) и Я. Бенюк (ВНР)	3. В. Борисов, А. Волков (СССР) и Д. Хэрэдау, Т. Марку (СРР)

Парный разряд

1. Й. Бирнер, Я. Навратил (ЧССР)
2. Я. Бенюк, П. Секе (ВНР)
3. В. Борисов, А. Волков (СССР) и Д. Хэрэдау, Т. Марку (СРР)

Смешанный парный разряд

1. Н. Чмырева, А. Волков (СССР)
2. О. Морозова, В. Борисов (СССР)
3. Н. Бородина, А. Богомолов (СССР) и Х. Мандликова, Я. Навратил (ЧССР)

ЧЕМПИОНАТ МИРА ПО СОВРЕМЕННОМУ ПЯТИБОРЬЮ

Будапешт (ВНР). 9—13 августа.

Личное первенство

1. Р. Нимап (США)	— 5483 очка	1. США	— 15 976 очков
2. Я. Печак (ПНР)	— 5467 очков	2. ВНР	— 15 969 очков
3. Д. Масала (Италия)	— 5423 очка	3. СССР	— 15 885 очков

Командное первенство

ЧЕМПИОНАТ ЕВРОПЫ ПО ПАРУСНОМУ СПОРТУ В КЛАССЕ «ТОРНАДО»

Хельсинки (Финляндия). 9—18 августа.

1. Я. Кльвер, С. Фогелев (СССР)	— 17,4 очка
2. П. Дуэ, П. Кьбгард (Дания)	— 33,7 очка
3. Т. Нойман, Х. Пленк (ФРГ)	— 39,4 очка

ЧЕМПИОНАТ МИРА ПО ГРЕБЛЕ НА БАЙДАРКАХ И КАНОЭ

Дуйсбург (ФРГ). 15—19 августа.

Женщины

Байдарка-одиночка

1. Р. Эберль (ГДР)	— 2.04,477
2. Г. Алексеева (СССР)	— 2.06,930
3. К. Райдан (ВНР)	— 2.08,455

Байдарка-двойка

1. СССР	— 1.54,195	1. ГДР	— 1.42,606
2. ГДР	— 1.54,329	2. СССР	— 1.45,325
3. СРР	— 1.55,719	3. СРР	— 1.45,537

Байдарка-четверка

Мужчины

Байдарка-одиночка, 500 м

1. В. Парфиневич (СССР)	-- 1.49,649
2. И. Саммеджи (Австралия)	— 1.50,999
3. П. Хемпель (ГДР)	— 1.51,170

Байдарка-одиночка, 1000 м

1. Р. Хельм (ГДР)	— 3.58,615
2. И. Бирлядэну (СРР)	— 3.59,866
3. Ф. Масар (ЧССР)	— 4.01,042

Байдарка-одиночка, 10 000 м

1. М. Янч (СФРЮ)	— 46.01,843
2. Э. Расмусен (Норвегия)	— 46.02,746
3. И. Степаненко (СССР)	— 46.06,225

Байдарка-двойка, 500 м

1. СССР	— 1.37,572	1. Норвегия	— 3.36,190
2. ГДР	— 1.39,003	2. ВНР	— 3.36,985
3. Франция	— 1.40,601	3. СССР	— 3.37,471

Байдарка-двойка, 1000 м

Байдарка-двойка, 10 000 м

1. СРР	— 41.27,800	1. ГДР	— 1.30,026
2. СССР	— 41.31,990	2. СССР	— 1.31,021
3. Испания	— 41.33,330	3. ПНР	— 1.31,481

Байдарка-четверка, 500 м

1. ГДР	— 3.14,438	1. СССР	— 36.05,463
2. ПНР	— 3.15,655	2. ПНР	— 36.07,963
3. СССР	— 3.16,317	3. ВНР	— 36.13,353

Каноэ-одиночка, 500 м

1. С. Пострехин (СССР)	— 2.03,322
2. У. Лйкке (ФРГ)	— 2.03,366
3. Л. Любенов (НРБ)	— 2.04,027

Каноэ-одиночка, 1000 м

1. Т. Вихман (ВНР)	— 4.22,092
2. Л. Любенов (НРБ)	— 4.23,702
3. И. Пацайкин (СРР)	— 4.24,092

Каноэ-одиночка, 10 000 м

1. Т. Вихман (ВНР)	— 49.08,419
2. С. Лиминович (СССР)	— 49.16,938
3. И. Пацайкин (СРР)	— 49.50,272

Каноэ-двойка, 500 м

1. СРР	— 1.50,197	1. СССР	— 3.54,033
2. СССР	— 1.50,415	2. ВНР	— 3.56,578
3. ПНР	— 1.52,222	3. СРР	— 3.56,733

Каноэ-двойка, 1000 м

1. СССР	— 3.54,033
2. ВНР	— 3.56,578
3. СРР	— 3.56,733

Каноэ-двойка, 10 000 м

1. СССР	— 43.53,766
2. СРР	— 44.02,195
3. ВНР	— 44.17,504

ЧЕМПИОНАТ ЕВРОПЫ ПО КОННОМУ СПОРТУ
(ПРЕОДОЛЕНИЕ ПРЕПЯТЫЙ)
Роттердам (Нидерланды). 15—19 августа.

Личное первенство

1. Г. Вильтфаг (ФРГ)	— 8,95
2. П. Шокемеле (ФРГ)	— 9,1
3. Х. Симон (Австрия)	— 10,85

Командное первенство

1. Великобритания	— 27,7
2. ФРГ	— 30,95
3. Ирландия	— 34,1

ЧЕМПИОНАТ МИРА ПО ХОККЕЮ НА
ТРАВЕ СРЕДИ ЖЕНЩИН
Ванкувер (Канада). 17—30 августа.

1. Нидерланды. 2. ФРГ. 3. США

ЧЕМПИОНАТ МИРА ПО ФЕХТОВАНИЮ
Мельбурн (Австралия). 18—22 августа.

Женщины

Рапира

Личное первенство	Командное первенство
1. К. Ханиш (ФРГ)	1. СССР
2. В. Сидорова (СССР)	2. ВНР
3. И. Шварценбергер (ВНР)	3. ФРГ

Мужчины

Рапира

Личное первенство	Командное первенство
1. А. Романьков (СССР)	1. СССР
2. П. Жолно (Франция)	2. Италия
3. Ф. Даль Зотто (Италия)	3. ФРГ

Сабля

Личное первенство	Командное первенство
1. В. Назлымов (СССР)	1. СССР
2. В. Кровопусков (СССР)	2. Италия
3. М. Бурцев (СССР)	3. ПНР

Шпага

Личное первенство	Командное первенство
1. Ф. Рибу (Франция)	1. СССР
2. Э. Кольсонай (ВНР)	2. ФРГ
3. Л. Сворновский (ПНР)	3. Швейцария

ЧЕМПИОНАТ МИРА ПО КЛАССИЧЕСКОЙ БОРЬБЕ
Сан-Диего (США). 21—24 августа.

Наилегчайший вес

1. К. Александру (СРР)
2. А. Шумаков (СССР)
3. П. Христов (НРБ)

Полулегкий вес

1. Ш. Сериков (СССР)
2. И. Качивага (Япония)
3. А. Кальтабиано (Италия)

Первый полусредний вес

1. А. Супрон (ПНР)
2. А. Алиев (СССР)
3. Э. Клаус (ФРГ)

Первый средний вес

1. Г. Корбан (СССР)
2. М. Петкович (СФРЮ)
3. П. Павлов (НРБ)

Полутяжелый вес

1. Н. Балбошин (СССР)
2. Т. Петков (НРБ)
3. В. Рейнган (США)

Легчайший вес

1. Л. Рач (ВНР)
2. К. Фаткуллин (СССР)
3. Т. Асакура (Япония)

Легкий вес

1. И. Тот (ВНР)
2. А. Куцу (США)
3. Л. Мальмквист (Швеция)

Второй полусредний вес

1. Ф. Кочип (ВНР)
2. Я. Шопов (НРБ)
3. К. Хельбинг (ФРГ)

Второй средний вес

1. Ф. Андерссон (Швеция)
2. П. Павлидис (ФРГ)
3. Н. Новенья (ВНР)

Тяжелый вес

1. А. Томов (НРБ)
2. А. Колчичский (СССР)
3. Б. Йоркер (США)

Командное первенство

1. СССР	— 43 очка
2. ВНР	— 30,5 очка
3. НРБ	— 26 очков

ЧЕМПИОНАТ МИРА
ПО ВЕЛОСИПЕДНОМУ СПОРТУ
Амстердам, Валкенбург (Нидерланды).
22 августа — 2 сентября.

Трек

Женщины

Спринт

1. Г. Царева (СССР)
2. Т. ван дер Плат (Нидерланды)
3. С. Новарра (США)

Индивидуальная гонка преследования 3 км

1. К. ван Остен-Хаген (Нидерланды)	— 4.00,93
2. А. Мельман-Римерсма (Нидерланды)	— 4.07,60
3. Л. Биссоли (Италия)	— 4.00,57

Мужчины

Спринт

1. Л. Хессих (ГДР)
2. Э. Раши (ГДР)
3. К. Дрепер (ГДР)

Гит с места 1000 м

1. Л. Томс (ГДР)	— 1.06,61
2. Г. Сайнглтон (Канада)	— 1.07,53
3. Э. Рапп (СССР)	— 1.07,78

Индивидуальная гонка преследования 4 км

Индивидуальная гонка преследования 4 км	Командная гонка преследования 4 км
1. Н. Макаров (СССР) — 4.49,54	1. ГДР — 4.29,02
2. М. Бидиност (Италия) — 4.50,45	2. СССР — 4.29,43
3. А. Бондио (Франция) — 4.50,79	3. Италия — 4.30,55

Тандем

1. И. Каар, Ф. Денин (Франция)
2. Х. П. Райман, Д. Гибкен (ФРГ)
3. В. Вацкар, В. Вимазал (ЧССР)

Групповая гонка с промежуточными финишами, 50 км

1. И. Слама (ЧССР)	— 37 очков
2. П. Бинколетто (Италия)	— 33 очка
3. Б. Серенсен (Дания)	— 28 очков

Шоссе

Женщины

Групповая гонка, 64 км

1. П. де Брёйн (Нидерланды)	— 1: 43,57
2. Ж. де Смет (Бельгия)	— 1: 43,57
3. Б. Хабетц (ФРГ)	— 1: 44,23

Мужчины

Групповая гонка, 179 км

Групповая гонка, 179 км	Командная гонка, 100 км
1. Д. Джакомини (Италия) — 4: 19,26	1. ГДР — 1: 58,29
2. Я. Янкелич (ПНР) — 4: 19,26	2. ПНР — 2: 00,33
3. Б. Дроган (ГДР) — 4: 19,27	3. Норвегия — 2: 00,42

ЧЕМПИОНАТ МИРА ПО ВОЛЬНОЙ
БОРЬБЕ
Сан-Диего (США). 25—28 августа.

Наилегчайший вес

1. С. Корнилаев (СССР)	1. Ю. Такеда (Япония)
2. Р. Вейзер (США)	2. Д. Хэйнс (США)
3. Я. Фаландис (ПНР)	3. Х. Райх (ГДР)

Полулегкий вес

1. Х. Томияма (Япония)	1. В. Юмин (СССР)
2. С. Белоглазов (СССР)	2. М. Дуков (НРБ)
3. Д. Корсо (США)	3. А. Метцгер (США)

Первый полусредний вес

1. М. Харачура (СССР)	1. Л. Кемп (США)
2. А. Мнхара (Япония)	2. Б. Бротджер (Алстрия)
3. Э. Пробст (ГДР)	3. Н. Петренко (СССР)

Второй полусредний вес

Первый средний вес	Второй средний вес
1. И. Ковач (ВНР)	1. Х. Ордуер (СССР)
2. Д. Петерсон (США)	2. У. Нойперт (ГДР)
3. М. Арацилов (СССР)	3. И. Гивов (НРБ)

Полутяжелый вес	Тяжелый вес
1. И. Мате (СССР)	1. С. Хасимиков (СССР)
2. Р. Хелексен (США)	2. Р. Герке (ГДР)
3. В. Пушкашу (СРР)	3. А. Янко (СРР)

Командный зачет

1. СССР — 50 очков
2. США — 35 очков
3. ГДР — 21 очко

**ЧЕМПИОНАТ МИРА
ПО АКАДЕМИЧЕСКОЙ ГРЕБЛЕ**
Блед (Югославия), 28 августа — 9 сентября,
Женщины

Одиночка	Двойка парная
1. С. Тома (СРР) — 3.35,44	1. ГДР — 3.15,95
2. М. Шртер (ГДР) — 3.38,67	2. НРБ — 3.16,31
3. Х. Борриас (Нидерланды) — 3.39,61	3. СРР — 3.17,68

Двойка распашная	Четверка парная
1. ГДР — 3.27,74	1. ГДР — 3.06,75
2. СРР — 3.30,44	2. НРБ — 3.07,04
3. ПНР — 3.32,30	3. СРР — 3.08,06

Четверка распашная	Восьмерка
1. СССР — 3.17,03	1. СССР — 2.58,09
2. ГДР — 3.18,25	2. ГДР — 2.59,36
3. СРР — 3.19,98	3. США — 2.59,91

Мужчины

Одиночка	Двойка парная
1. П. Карпинс (Финляндия) — 6.58,27	1. Норвегия — 6.26,98
2. П. М. Кольбе (ФРГ) — 7.04,60	2. ЧССР — 6.30,46
3. Х. Снейсон (Швеция) — 7.10,26	3. ГДР — 6.32,01

Двойка без рулевого	Двойка с рулевым
1. ГДР — 6.42,63	1. ГДР — 7.06,35
2. СССР — 6.45,76	2. ЧССР — 7.06,95
3. Швейцария — 6.48,67	3. США — 7.09,90

Четверка парная	Четверка без рулевого
1. ГДР — 5.50,70	1. ГДР — 6.00,64
2. ФРГ — 5.54,16	2. ЧССР — 6.05,30
3. Франция — 5.57,80	3. Великобритания — 6.05,65

Четверка с рулевым	Восьмерка
1. ГДР — 6.27,24	1. ГДР — 5.36,41
2. СССР — 6.29,23	2. Новая Зеландия — 5.39,92
3. ФРГ — 6.31,32	3. СССР — 5.40,69

**ЧЕМПИОНАТ ЕВРОПЫ ПО ПУЛЕВОЙ
СТРЕЛЬБЕ**

Львов (СССР), 6—10 сентября.

Малокалиберная винтовка,
50 м лежа, 60 выстрелов

1. П. Горенски (ГДР) — 598 очков
2. В. Зайбольд (ФРГ) — 598 очков
3. В. Вайбель (Австрия) — 598 очков

Малокалиберный стандарт 3 × 40

1. Н. Матова (НРБ) — 1172 очка
2. Б. Харгштайн (ГДР) — 1169 очков
3. М. Гонзеровски (ГДР) — 1168 очков

«Бегущий кабан»

1. Т. Болнар (ВНР) — 578 очков
2. И. Соколов (СССР) — 576 очков
3. Т. Пфеффер (ГДР) — 576 очков

Произвольный пистолет

1. П. Палокангас (Финляндия) — 577 очков
2. Х. Фольмер (ГДР) — 576 очков
3. У. Потте (ГДР) — 571 очко

Скорострельный пистолет

1. В. Байер (ФРГ) — 597 очков
2. М. Стан (СРР) — 595 очков
3. О. Хейккинен (Финляндия) — 595 очков

**ЧЕМПИОНАТ ЕВРОПЫ ПО ПАРУСНОМУ
СПОРТУ В КЛАССЕ «ЗВЕЗДНЫЙ»**

Паламос (Испания), 8—15 сентября.

1. В. Манкин, А. Мищенко (СССР) — 17,7 очка
2. Ф. Скала, М. Теста (Италия) — 30,1 очка
3. Д. Горла, А. Парабони (Италия) — 39,0 очков

ЧЕМПИОНАТ МИРА ПО СТЕНДОВОЙ СТРЕЛЬБЕ
Монтекатини (Италия), 1—14 октября.

Женщины

Круглый стелд

Личное первенство	Командное первенство
1. Б. Хансберг (Италия) — 192 очка	1. СССР — 417 очков
2. Л. Гурвич (СССР) — 191 очко	2. США — 395 очков
3. С. Якимова (СССР) — 191 очко	3. Франция — 362 очка

Траншейный стелд

Личное первенство	Командное первенство
1. С. Нэтресс (Канада) — 189 очков	1. СССР — 394 очка
2. Ю. Клекова (СССР) — 185 очков	2. Италия — 378 очков
3. Л. Тюшкина (СССР) — 176 очков	3. США — 367 очков

Мужчины

Круглый стелд

Личное первенство	Командное первенство
1. О. Юстесен (Дания) — 198 очков	1. США — 586 очков
2. Л. Карлсон (Швеция) — 198 очков	2. СССР — 584 очка
3. Т. Имнашвили (СССР) — 197 очков	3. Италия — 583 очка

Траншейный стелд

Личное первенство	Командное первенство
1. М. Коррега (Франция) — 194 очка	1. Италия — 568 очков
2. А. Асанов (СССР) — 193 очка	2. СССР — 567 очков
3. А. Джани (Италия) — 190 очков	3. Франция — 563 очка

ЧЕМПИОНАТ ЕВРОПЫ ПО ВОЛЕЙБОЛУ
Лион, Париж (Франция), 5—13 октября.

Женщины

1. СССР. 2. ГДР. 3. НРБ

Мужчины

1. СССР. 2. ПНР. 3. СФРЮ

ЧЕМПИОНАТ МИРА ПО САМБО
Мадрид (Испания), 11—14 октября.

Наилегчайший вес

1. Д. Тегчо (МНР)
2. Н. Халиудин (СССР)
3. И. Парасков (НРБ)

Полулегкий вес

1. Х. Гарев (СССР)
2. Я. Дорж (МНР)
3. А. Андонов (НРБ)

Первый полусредний вес

1. Д. Дамдин (МНР)
2. К. Герасимов (СССР)
3. Г. Цветков (НРБ)

Первый средний вес

1. Х. А. Сечини (Испания)
2. Г. Петров (НРБ)
3. Д. Льюис (США)

Полутяжелый вес

1. Г. Малёнкин (СССР)
2. А. Техера (Испания)
3. Д. Колев (НРБ)

Командное первенство

1. СССР — 54 очка
2. НРБ — 41 очко
3. МНР — 38 очков

Легчайший вес

1. Ю. Круглов (СССР)
2. Г. Юсев (НРБ)
3. К. Сато (Япония)

Легкий вес

1. Е. Есн (СССР)
2. Г. Жамсран (МНР)
3. В. Минев (НРБ)

Второй полусредний вес

1. Н. Баранов (СССР)
2. П. Данадайд (МНР)
3. Я. Ватанабе (Япония)

Второй средний вес

1. А. Пушкина (СССР)
2. Д. Пендаюц (МНР)
3. Г. Червенков (НРБ)

Тяжелый вес

1. В. Шкалов (СССР)
2. Д. Запьянов (НРБ)
3. К. Дэмбмен (США)

КОМАНДНЫЙ ЧЕМПИОНАТ ЕВРОПЫ

ПО ДЗЮ-ДО
Брета (Италия). 20—21 октября.

1. СССР. 2. Франция. 3. Италия.

ЧЕМПИОНАТ ЕВРОПЫ ПО ПРЫЖКАМ НА БАТУТЕ

Буа-Коломб (Франция). 30 ноября — 1 декабря.

Индивидуальные прыжки

Женщины

1. Л. Карпова (СССР)	— 71,50 балла
2. Р. Келлер (Швейцария)	— 69,20 балла
3. Т. Анисимова (СССР)	— 68,60 балла
и У. Луксон (ФРГ)	— 68,60 балла

Мужчины

1. С. Мэтьюз (Великобритания)	— 78,30 балла
2. Е. Янес (СССР)	— 77,73 балла
3. В. Жадяев (СССР)	— 74,40 балла

Синхронные прыжки

Женщины

1. В. Беляева и О. Старикова (СССР)	— 40,90 балла
2. Б. Крусики и Г. Крусики (ФРГ)	— 40,67 балла
3. М. Лэйн и В. Райт (Великобритания)	— 38,10 балла

Мужчины

1. Е. Янес и В. Жадяев (СССР)	— 44,70 балла
2. С. Мэтьюз и К. Фэрел (Великобритания)	— 42,10 балла
3. Ф. Пли и А. Шюлин (Франция)	— 41,30 балла

Л. Семенова.

ШАХМАТЫ

В борьбе за первенство мира год был посвящен межзональным турнирам. Мужчины соревновались в Риге (сентябрь) и Рио-де-Жанейро (сентябрь — октябрь). В первом турнире претендентами стали М. Таль, набравший 14 очков из 17, Л. Полугаевский — 11,5, А. Адорьян (ВНР) — 11 (столько же набрал З. Рибли — ВНР, но у него было меньше коэффициент, а дополнительный матч между ними закончился ничью 3 : 3). Далее были Ф. Георгиу (СРР) и О. Романишиу — по 10,5, Б. Ларсен (Дания) — 10, Г. Кузьмин, Э. Майлс (Англия) и В. Пешковский — по 9, Д. Тарджан (США) — 8, И. Гришфельд (Израиль) — 7,5, Л. Любоевич (СФРЮ) — 6,5, С. Буазис (Тунис), Г. ван Римсдейк (Бразилия) и Э. Меднис (США) — по 5,5, Ф. Тройс (Бразилия) — 5, Р. Родригес (Филиппины) — 4 очка. В Бразилии победу разделили Т. Петросян, Л. Портжиз (ВНР) и Р. Хюбнер (ФРГ), набравшие по 11,5 очка. За претендентами остались Я. Тимман (Нидерланды) — 11, Б. Ивков (СФРЮ) и Ж. Сунце (Бразилия) — по 9,5, Ю. Балашов, Д. Сакс (ВНР) и Е. Торре (Филиппины) — по 9, Я. Смейкал (ЧССР) и Л. Шамкович (США) — по 8,5, Р. Ваганяш — 8, Д. Велимирович (СФРЮ) и Г. Гарсия (Куба) — по 7,5, Х. Хараиди (Иран) — 6,5, Л. Бронштейн (Аргентина) — 6, Ш. Каган (Израиль) и Ж. Эберт (Канада) — по 4,5 очка.

Женские межзональные турниры прошли в Бразилии (вместе с мужским) и в Аликанте (Испания) в октябре — ноябре. Первый называл претендентками Н. Йоселиани — 14,5 очка из 16, Ж. Верещи (ВНР) — 12 и Н. Александрия — 11 очков, далее следовали Е. Полихрониади (СРР) и Г. Фишдик (ФРГ) — по 10,5, В. Козловская и М. Лазаревич (СФРЮ) — по 9,5, Т. Затуловская и К. Эрстова (ЧССР) — по 9, Б. Борисова (Швеция) — 8, Я. Майлс (Англия) — 7,5, Я. Кадилкар (Индия) и Р. Крогто (США) — по 6,5, В. Хунд (ФРГ) — 6, Э. Соппе (Аргентина) — 4, Р. Кардосо (Бразилия) — 1,5, Л. Карвахалл (Куба) — 0,5 очка. В Испании претендентками стали Е. Ахмыловская и Т. Лемачко (НРБ) — по 13,5 очка из 17 и Н. Гуриели — 12, за ними оказались М. Литинская — 11,5, Д. Северсид (США) — 11, Е. Фаталибекова — 10,5, М. Иванка (ВНР) — 10, М. Раннику — 9, Г. Баумштарк (СРР) и Н. Гарсия (Испания) — по 8,5, А. Д'Армас (Куба) и А. ван дер Мийс (Нидерланды) — по 8, Г. Маркович и О. Прокопович (обе — СФРЮ) — по 6,5, Н. Штеренберг (Канада) — 6, В. Карраско (Чили) — 5, М. Ватаи (Япония) и Н. Келлер (Австралия) — по 2,5 очка.

У юнойшей первенство мира выиграл Я. Сейраван (США). А. Чернин был вторым, а А. Юсупов делил 12—17-е места. Первенство Европы выиграл Чернин, 2-е место досталось З. Азмайнаршвили. Победителем чемпионата мира среди мальчиков стал М. Темпоне (Аргентина), а Я. Эльвст оказался шестым. Йоселиани вновь стала обладательницей

кубка Европы среди девушек. Европейский кубок для клубных команд выиграл «Буренестник», последовательно победивший «Партизан» (СФРЮ), «Золинген» (ФРГ) и «Фолькмак» (Нидерланды). В товарищеских встречах команда СССР выиграла у шахматистов СФРЮ 25 : 15 (среди незрячих 24,5 : 11,5) и победила на турнире в Тунисе. Шахматисты Москвы выиграла у сборной Праги 14,5 : 5,5.

Чемпион мира А. Карпов победил на крупнейших гроссмейстерских турнирах: в Тилбурге (Нидерланды), где 2-е место занял Романишиу, 3-е — Портжи, 4-е — Сакс, 5-8-е — Ларсен, Г. Сосонко (Нидерланды), Б. Спасский и Тимман; вместе с Талем — в Монреале (3-е место — Портжиз, 4-е — Любювич, 5-6-е — Спасский и Тимман), а также выиграл кубок Макса Эйве в Веддинксене (Нидерланды), где вторым был Л. Ковалек (США), а третьим — В. Горт (ЧССР). У. Андерсон (Швеция) завоевал первый приз в Гастингсе (2—5-е места — Е. Васюков, А. Кочив, Д. Спилман, Англия, и И. Чом, ВНР), в Мюнхене он разделил первое место с Балашовым, Спасским и Хюбнером, а также разделил второй приз: со Смейкалом в Баяна-Лука (СФРЮ), где первым был Г. Каспаров, а третьим — Петросян; с Майлсом и Сосонко в Вейк-ан-Зе, где первенствовал Полугаевский, а Гаприндашвили была 11-й; с Майлсом, М. Найдорфом (Аргентина) и Спасским в Буэнос-Айресе, где первое место занял Ларсен, а Петросян делил 9—10-е места. Тимман выиграл в Блде — Портжорже (2—3-е места — Ларсен и Рибли, 4-е — Пешковский, 8—9-е — Кузьмин). По 2 первых приза на счету у М. Тайманова (в Бухаресте и вместе с П. Поповичем, СФРЮ, во Вроцлаве, где 3-е место было у И. Петкевича), у А. Белявского (в Боготе, где он опередил Тарджана и колумбийца Г. Гарсия, и во Фрунзе, где 2-е место занял В. Антопин и 3—5-е — Васюков, С. Макарычев и Спилман), у Торре (в Джакарте поделил приз с И. Дорфманом, опередил Ю. Авербаха, а в Маниле первенствовал единолично, 2-е место — Ф. Олафссон, 3—5-е — Авербах, Дорфман и Р. Кин, Англия), у Горта в Дечине (ЧССР), поделивший с И. Лехтинским (ЧССР), где 5-е место занял В. Козлов, а в Амстердаме — с Саксом (побочный турнир выиграл С. Долматов). Ваганяш достался 1 приз в Лас-Пальмасе (Испания), где 2—3-е места разделили Г. Гарсия (Куба) и Ивков, а 4-е занял Е. Геллер. В Кенчмете Ваганяш разделил 2-й приз с Чомом и кубинцем Х. Ногеярасом (1-м был И. Фараго из ВНР), а в Таллине — с Талем, где первое место занял Петросян. Чистые победы одержали: Балашов в Карловате (ЧССР); Романишиу в Гаусдале (Норвегия); А. Гипслис в Калькутте; Т. Георгадзе в Дортмунде; Ю. Разуваев в Полиандзе-Здруй (ПНР), где Г. Тимошенко делил 6—8-е места; Е. Свешников в Сьенфугосе (Куба), где 4-е место занял А. Юсупов; Н. Рашковский в Сочи (2-е место — Свешников); Георгиу в Нови-Сад (СФРЮ), где 2—3-е места делили Геллер и Свешников, а 5-е занял Белявский; Р. Хесс (ФРГ) в Реджо-нель-Эмилия (2-е место — А. Быковский); М. Стин (Англия) во Вршаче (СФРЮ), где 5—7-е места делил Д. Бронштейн; Тимошенко в Слупске (ПНР); В. Воронтиков в Турку (Финляндия); в ЧССР местные шахматисты Л. Фтачник (Высокие Татры, 3-е место — В. Пересыпкин) и Я. Шлахетка (Трнава, 2—3-е — М. Цейтлин). Успех разделили: в Берлине — В. Смыслов и Чом (3-й — В. Багиров), в Барселоне — Э. Губфельд, Чибурданидзе и С. Тагаи (Италия), в Дубне — И. Зайцев, Разуваев, Сузгин и Д. Шахович (СФРЮ), в Люблине — О. Мойсеев, Л. Фогт (ГДР) и Цейтлин, в Лейпциге — Воронтиков и А. Михальчишин. Среди победителей турниров в Белостоке и Лодзи были А. Бутнорюк и Петкевич.

В женских международных турнирах дважды побеждала Александрия: в Белграде (2-е место — Чибурданидзе, 3-е — Верещи) и в Нови-Сад (2—4-е места — Верещи, Д. Нуцу, СРР, и Х. Эрэнска-Радзевска, ПНР). По одной победе у Чибурданидзе (Вад-Ксингвек, 2—3-е места — Борисова и Верещи), Затуловской (Пётркув-Трыбунальски, ПНР, 2—3-е места — Гаприндашвили и Л. Семенова), Ахмыловской (Иер, Франция), Гуриели (Быдгощ, ПНР, 2-е место — А. Михель, ГДР, 3—5-е — В. Илис, СРР, Йоселиани и Лемачко) и Э. Климовой, ЧССР (Владимир, 2—5-е места — М. Келлер, ГДР, Л. Полнарера, Т. Чехова и Э. Эпштейн). Разделили победу в Москве Ахмыловская и Левитина (3-е место — Йоселиани), в Будапеште Литинская и Мурещан, СРР (3-е место — Полихрониади). Юношеские турниры выиграла в Августове (ПНР) В. Яхоя (ПНР), опередивший С. Салова, а в Берлине Е. Бареев.

Л. Абрамов.

БИОГРАФИЧЕСКИЕ СПРАВКИ*

А

АБДЕЛЬГАНИ Мухамед Бенахмед (р. 1927 г.) — премьер-министр АНДР с марта 1979 г. С юношеских лет участвовал в выступлениях против французского колониального режима. После начала нац.-освободит. войны прервал учебу в высшем учебном заведении и включился в вооруж. борьбу за независимость Алжира. После завоевания Алжиром независимости в 1962—74 гг. — командующий различными военными округами. В 1974 — марте 1979 гг. — мин. внутр. дел АНДР. Полковник. Член Политбюро ЦК партии Фронт нац. освобождения.

АВАКЯН Андриан Осипович (декабрь 1896 г. — декабрь 1979 г.) — член КПСС с мая 1917 г. Родился в семье рабочего. Трудовой путь начал в 1910 г. в качестве ученика маляра. В революционном движении с 1914 г. (являлся одним из организаторов марксистского кружка молодежи в г. Шуше). В 1920—21 гг. в составе партизанского отряда участвовал в борьбе с дашнаками в Нагорном Карабахе. В 1921—24 гг. был инструктором Шушенского укома РКП(б). В 1924—25 гг. — зав. орготделом издательства газеты «Коммунист» в Баку. В 1925—30 гг. — зав. орготделом обкома ВКП(б) и зав. ОблОНО в Нагорном Карабахе. В 1931—36 гг. — студент Ин-та химического машиностроения в Москве. В 1937—41 гг. и в 1944—47 гг. — на инженерной и партийной работе в Загорске и Клину Московской обл. В 1942—43 гг. — слушатель Свердловской высшей школы. С 1947 г. — на пенсии.

АВДУЕВСКИЙ Всеволод Сергеевич — советский ученый в области механики, академик АН СССР с 1979 г. См. Ежегодник БСЭ 1973 г., с. 611.

АВРАМЕНКО Ольга Сысоевна (р. 1934 г.) — советская учительница русского языка и литературы, народный учитель СССР с 1979 г. В 1956 г. окончила Гомельский педагогический ин-т и работает в Уваровичской средней школе Буда-Кошелевского р-на Гомельской обл.

АГЗАМОВ Юлдан (р. 1909 г.) — советский режиссер кино, народный артист СССР с 1979 г. Нар. арт. Узбекской ССР с 1970 г. Член КПСС с 1946 г. В 1930 г. окончил актерский факультет Московского техникума кинематографии (мастерская С. П. Комарова и М. Ф. Никитина). После окончания техникума снялся в роли Али в фильме «Алия Гай» (реж. О. Н. Преображенская), затем в фильме Ю. Я. Ройзмана «Земля жаждет» (киностудия «Союзкино») и в фильмах режиссера Н. Ганиева (киностудия «Узбекфильм»). Режиссер-постановщик 13 художественных лент, снятых на киностудии «Узбекфильм», в т. ч. «Фуркат» (1959 г.), «Шатеро из Ферганы» (1963 г.), «Листок из блокнота» (1965 г.), «Колокол Саята» (1966 г.), «Минувшие дни» (1969 г.), «Отцовский наказ» (1979 г.). Гос. премия Узб. ССР им. Хамзы в 1970 г. за фильм «Минувшие дни».

* Как и в предыдущие годы, в этом разделе помещены краткие биографические справки о советских и зарубежных государственных и партийных деятелях, занимавших посты в 1979 г., о лауреатах Нобелевской премии 1979 г., о лицах, удостоенных почетных званий, и о некоторых др. советских и зарубежных деятелях.

АДЕЛЬСОН-ВЕЛЬСКИЙ Максим Григорьевич (1889 г. — июль 1979 г.) — член КПСС с июня 1917 г. Родился в мешанской семье. В 1911—17 гг. работал конторщиком в Самаре. В дни Октябрьской революции выполнял задания Самарского губ. революционного к-та, затем был ответственным редактором газеты «Солдат, рабочий и крестьянин», в 1918—23 гг. — редактором газеты «Коммуна». В 1925—30 гг. — редактор Российского телеграфного агентства (РОСТА), затем — ТАССа. В 1930—34 гг. — ответственный редактор орехово-зуювской газеты «Колотушка». В 1935—37 гг. работал в отделе печати МК ВКП(б). В 1938—41 гг. — зав. редакцией журнала «Строительство Москвы». В 1942—43 гг. — редактор Всесоюзного радиокomiteга при СНК СССР. В 1943—50 гг. — в полуправлении «Гласевморпути». С 1951 г. — на пенсии.

АЛЕКСЕЕВСКИЙ Евгений Евгеньевич (р. 1906 г.) — советский государственный деятель, член ЦК КПСС, министр меллиорации и водного х-ва СССР, скончался 1 января 1979 г. См. Ежегодник БСЭ 1977 г., с. 583.

АЛЕШИН Василий Федорович (р. 1926 г.) — советский учитель истории, народный учитель СССР с 1979 г. Член КПСС с 1950 г. В 1954 г. окончил Смоленский педагогический ин-т (заочное отделение). В 1943—50 гг. — в Советской Армии. С 1950 г. работает в Смоленской обл.: с 1959 г. — директор Шумячской средней школы (Шумячский р-н).

АЛФЕРОВ Жорес Иванович — советский физик, академик АН СССР с 1979 г. См. Ежегодник БСЭ 1973 г., с. 612.

АНТРОПОВ Петр Яковлевич (р. 1905 г.) — советский государственный деятель, зам. министра среднего машиностроения СССР, Герой Социалистического Труда (1954 г.), лауреат Ленинской (1978 г.) и Гос. премии СССР (1951 г.), скончался 23 июня 1979 г. См. Ежегодник БСЭ 1958 г., с. 625.

Б

БАБРАК КАРМАЛЬ (р. 1928 г.) — ген. секретарь ЦК Народно-демократич. партии Афганистана, пред. Революц. совета (РС) и премьер-министр ДРА с 28 декабря 1979 г. Родился в селении Баграми близ Кабула в семье военнослужащего. Окончив лицей «Амани», учился на экономич., затем на юридич. факультетах Кабульского ун-та. С 1950-х годов активно включился в прогрессивное движение в Афганистане, вел агитат.-пропагандистскую работу. В 1953 г. за участие в студенч. демонстрациях был арестован, провел 3 года в тюремном заключении. В 1957—59 гг. служил в армии. В 1960—64 гг. работал в министерствах просвещения и планирования. В 1964—73 гг. был депутатом Народного собрания (нижней палаты парламента) Афганистана. В 1965 г., на 1-м (незаконном) съезде НДПА, избран членом ЦК, позднее — членом Политбюро ЦК и секретарем ЦК. 1 мая 1978 г. избран зам. пред. РС ДРА и назначен зам. премьер-министра. С августа 1978 г. — на дип. работе. Во время пребывания у власти Х. Амينا подвергался репрессиям.

БАПОВ Рамазап Саликович (р. 1947 г.) — советский артист балета, народный артист СССР с 1979 г. Нар. арт. Казахской ССР с 1976 г. Член КПСС с 1977 г. В 1966 г. окончил Московское хореографическое училище (педагоги: В. Н. Дорохин, Л. Т. Жданов, А. М. Руденко). С 1966 г. —

солист балета Казахского гос. театра оперы и балета им. Абая. Партии: принц Зигфрид, принц Деазре («Лебединое озеро», «Спящая красавица» П. И. Чайковского), Спартак («Спартак» А. Хачатуряна), граф Альберт («Жизель» А. Адана), Ферхад («Легенда о любви» А. Меликова), Нурли («Чолпон» М. Раухвергера), Юноша («Алия» М. Сагатов), Джучи Хан («Аксан-Кулан» А. Серкебаева) и др. Лауреат конкурсов артистов балета — Всесоюзного (1969 г., Москва) и Международного (1974 г., Варна). Гастролировал в НРБ, Дании, Индии, Сирии, Финляндии, Швеции и др. странах. Гос. премия Каз. ССР им. Б. Байсейтовой в 1976 г.

БЕЛОЦЕРКОВСКИЙ Олег Михайлович — советский ученый в области механики, академик АН СССР с 1979 г. См. Ежегодник БСЭ 1973 г., с. 614.

БЕНЯХЬЯ Мухаммед Седик (р. 1932 г.) — мин. ин. дел АНДР с марта 1979 г. Родился в г. Джиджелли (Алжир) в семье служащего. Получил высшее юридич. образование. Один из организаторов Всеобщего союза алжирских студентов-мусульман (ВСАСМ), в 1955 г. избран пред. ВСАСМ, поддерживавшего Фронт нац. освобождения (ФНО) в борьбе за независимость Алжира. В 1956—62 гг. — член Нац. совета алжирской революции (высший руководящий орган ФНО). В 1958—62 гг. — ген. секретарь Временного правительства Алжирской Республики. После получения Алжиром независимости в 1963—65 гг. — посол АНДР в СССР. В 1966—70 гг. — мин. информации и культуры АНДР. В 1970—77 гг. — мин. высшего образования и научных исследований, в 1977 — марте 1979 гг. — мин. финансов. Член Политбюро ЦК партии ФНО.

БЕРГ Аксель Иванович (р. 1893 г.) — советский ученый в области радиотехники, академик, скончался 9 июля 1979 г. См. Ежегодник БСЭ 1964 г., с. 595.

БЕРЦЕ Паулина Юрьевна (6 июня 1888 г. — 18 декабря 1979 г.) — член КПСС с 1907 г. Родилась в семье батрака. С 8 лет работала по найму. В 1904—10 гг. работала на фабрике «Крамер» в Митаве. В революционном движении с 1904 г. В 1907 г. была арестована и выслана в Псков. В 1908—10 гг. работала в Митаве, в 1910—14 гг. — в Риге на фабриках «Ригерт», «Проводник». В 1914 г. и 1915 г. вновь арестовывалась. С мая 1917 г. работала в Москве в латышской газете «Кривяс Циња». В дни Октябрьской революции — в отряде Красной Гвардии. В 1918—27 гг. жила и работала в Риге, Двинске, Великих Луках, Пскове. В 1927—31 гг. — зав. ГОРОНО, зав. женотделом горкома партии в Рязани. В 1931—34 гг. работала в ГОРОНО, в латышском издательстве «Прометей» в Москве. С 1935 г. — на пенсии.

БИНАЙСА (Binaisa) Годфри Луконгва (р. 1920 г.) — президент и глава правительства Уганды с июня 1979 г. До мая 1980 г. Образование получил в королевском колледже, затем в Великобритании изучал право. В 1956 г. вернулся на родину и занимался частной юридической практикой. В 1962 г. избран в парламент. В 1963 г. — генеральный прокурор. В 1966—67 гг. — мин. юстиции. В 1967—1974 гг. занимался частной адвокатской практикой. В 1968 г. — президент угандийского об-ва юристов. В 1974 г. покинул страну и жил в США, где создал Союз за свободу Уганды, выступавший против правительства И. Амина. До мая 1980 г. был пред. Исполнительного совета Фронта нац. освобождения Уганды (ФНОУ). С ноября 1979 г. занимал также пост министра обороны. В мае 1980 г. смещен с поста главы государства Военным комитетом ФНОУ, отстранен от всех других постов.

БЛОХИН Николай Николаевич — советский хирург-онколог, академик АН СССР с 1979 г. См. Ежегодник БСЭ 1962 г., с. 588; 1973 г., с. 614.

БОГОЛОВОВ Николай Николаевич — советский математик и физик-теоретик, академик, в 1979 г. награжден второй золотой медалью «Серп и Молот». См. Ежегодник БСЭ 1959 г., с. 641; 1970 г., с. 585.

БОРИСОВ Николай Семенович (р. 1925 г.) — советский учитель географии, народный учитель СССР с 1979 г. Член КПСС с 1952 г. В 1946 г. окончил Сызранское педагогическое училище, в 1954 г. — Куйбышевский педагогический ин-т (заочное отделение). С 1944 г. работает в Хворостянский р-не Куйбышевской обл. (учителем, зав. роно), с 1957 г. — директор средней школы в совхозе им. Масленникова.

БОЧКИН Андрей Ефимович (р. 1906 г.) — советский инженер-гидротехник, лауреат Ленинской премии, бывший начальник «Красноярскгэсстроя», скончался 16 октября 1979 г. См. Ежегодник БСЭ 1974 г., с. 605.

БРАУН (Brown) Герберт Чарлз (р. 1912 г.) — амер. ученый-химик, в 1979 г. удостоен Нобелевской премии по химии (совместно с Г. Виттигом) за разработку соединений, содержащих бор и фосфор, и использование их в органическом синтезе. Родился в Лондоне. В 1936 г. окончил Чикагский ун-т. Работал в различных ун-тах: в 1947—59 гг. — в Ун-те Пердью, в 1957 г. — в Калифорнийском ун-те (отделение в Беркли), в 1967 г. — в ун-те Санта-Барбара и др. В настоящее время является профессором Ун-та Пердью в г. Лафейетт (Индiana, США).

БРЕЖНЕВ Леонид Ильич — Генеральный секретарь ЦК КПСС, Председатель Президиума Верховного Совета СССР удостоен Ленинской премии 1979 г. за книги «Малая земля», «Возрождение» и «Целина», за неустанную борьбу за мир. См. Ежегодник БСЭ 1971 г., с. 583; 1977 г., с. 587; 1979 г., с. 550.

БУАБИД Маати (р. 1927 г.) — премьер-министр Марокко с марта 1979 г. Родился в Касабланке. Закончил юридич. факультет ун-та в Бордо (Франция). В 1956 г. — королевский прокурор в Танжере, в 1957 г. — ген. прокурор апелляц. суда, в 1958—60 гг. — мин. труда и социальных дел Марокко, в 1977 г. — марте 1979 г. — мин. юстиции. В 1963—1977 гг. — пред. Нац. ассоциации адвокатов Марокко.

БУРЛИК Юрий Иванович (р. 1928 г.) — советский преподаватель истории, народный учитель СССР с 1979 г. Член КПСС с 1957 г. В 1952 г. окончил Харьковский ин-т культуры, в 1963 г. — Ворошиловградский педагогический ин-т (заочное отделение). С 1953 г. — преподаватель технического училища № 19 (г. Красный Лиман Донецкой обл.).

БУШМИН Алексей Сергеевич — советский литературовед, академик АН СССР с 1979 г. См. Ежегодник БСЭ 1961 г., с. 357.

В

ВАНТОРИНА Евдокия Ивановна (1893 г. — январь 1979 г.) — член КПСС с июля 1917 г. Родилась в семье рабочего. В 1909—17 гг. работала в Москве в трикотажных мастерских. В дни Октябрьской революции была членом военно-революционного к-та Дорогомиловского р-на Москвы. В 1917—19 гг. — член штаба Красной Гвардии Дорогомиловского р-на, сотрудник районной чрезвычайной комиссии в Москве. В 1920—28 гг. и в 1933—43 гг. — на административной и партийной работе в Москве. В 1929—32 гг. — слушательница Высших курсов при ЦК ВКП(б). С 1943 г. — на пенсии.

ВЕЙЛАНД Ольга Самойловна (22 декабря 1893 г. — апрель 1979 г.) — член КПСС с 1912 г. Родилась в семье служащего. После окончания в 1910 г. гимназии поступила на Высшие женские курсы в Киеве. В революционном движении с 1911 г. Жила за границей: в Цюрихе, Вене, Кракове, где познакомилась с В. И. Лениным. Участвовала в подготовке 6-й Пражской конференции РСДРП. В 1913 г. нелегально вернулась в Россию. Осенью 1915 г. была арестована и выслана в Нижний Новгород. В 1917 г. — член Совета рабочих и солдатских депутатов Нижнего Новгорода. В 1918—19 гг. возглавляла работу по созданию Лицевой уездной партийной организации, затем была ее председателем. В 1920 г. — член Тамбовского губкома партии и редактор «Известий» Тамбовского Совета. В 1921—23 гг. работала в Москве, Одессе, Курске. С 1924 г. — на научной работе в Москве, в 1927—31 гг. — референт ИККИ. В 1931—1933 гг. — слушательница Ин-та красной профессуры. В 1933—40 гг. — ответственный секретарь журнала «Борьба классов». С 1940 г. — на пенсии.

ВЕНЕДИКТОВ Лев Николаевич (р. 1924 г.) — советский хоровой дирижер, народный артист СССР с 1979 г. Член КПСС с 1953 г. В 1949 г. окончил Киевскую гос. консерваторию (класс проф. Г. Веревки). В 1941—44 гг. работал в различных фронтовых ансамблях, в 1944—54 гг. — хормейстер ансамбля песни и пляски Киевского военного округа. С 1954 г. — в театре оперы и балета УССР им. Т. Г. Шевченко: в 1954—67 гг. — хормейстер, в 1967—71 гг. — дирижер, с 1972 г. — гл. хормейстер. Участвовал в постановках св. 75 произведений: «Борис Годунов», «Хованщина» М. Мусоргского, «Пиковая дама» П. Чайковского, «Князь Игорь» А. Бородина, «Война и мир» С. Прокофьева, «Отелло» Дж. Верди, «Гугеноты» Дж. Мейербера, «Катерина Измайлова» Д. Шостаковича, «В бурю» Т. Хренникова и др. С 1961 г. преподаст в Киевской гос. консерватории, с 1979 г. — профессор.

Г

ВЕРДЕЦ (Verdet) Илье (р. 1925 г.) — премьер-министр правительства СРР с марта 1979 г. Родился в семье рабочего. С детских лет работал на шахте. С 1945 г. — член Румынской КП. Окончил Высшую партийную школу и экономический ин-т в Бухаресте. В 1948—54 гг. — на ответственной хозяйственной и партийной работе. В 1955 г. был избран кандидатом в члены ЦК РКП, в 1960 г. — членом ЦК РКП. В 1965 г. избирается секретарем ЦК РКП и кандидатом в члены Исполкома ЦК РКП. С 1966 г. — член Исполкома ЦК РКП, с 1974 г. — член Политисполкома ЦК РКП, с 1977 г. — член Пост. бюро Политисполкома ЦК РКП. В 1974 г. избирается секретарем ЦК РКП по оргработе. В 1965—67 гг. — зам., в 1967—74 гг. — первый зам. пред. Совета Министров СРР. С марта 1978 г. по март 1979 г. — первый зам. премьер-министра правительства СРР и пред. Госплана. С 1961 г. — депутат Великого нац. собрания.

ВИНГРЕНЕ Эугения Антановна (р. 1931 г.) — советская учительница географии, народный учитель СССР с 1979 г. Член КПСС с 1959 г. В 1953 г. окончила Вильнюсский педагогический ин-т и до 1958 г. работала в средней школе г. Аникий (Лит. ССР). В 1958—60 гг. на парт. работе. С 1960 г. — зам. директора Аникийской средней школы № 2.

ВИТТИГ (Wittig) Георг (р. 1897 г.) — ученый-химик из ФРГ, в 1979 г. удостоен Нобелевской премии по химии за разработку соединений, содержащих бор и фосфор, и использование их в органическом синтезе. Учился в Тюбингском и Марбургском ун-тах. С 1932 г. преподавал в техническом ун-те в Брансуике, с 1937 г. — в Фрейбургском ун-те. С 1944 г. возглавлял институт физики в Тюбингене. С 1956 г. — профессор органической химии в Гейдельбергском ун-те.

ВОЙТЕС Маргарита Артуровна (р. 1936 г.) — советская певица (колоратурное сопрано), народная артистка СССР с 1979 г. Член КПСС с 1966 г. В 1964 г. окончила Таллинскую консерваторию (класс Л. Сауль). С 1964 г. — солистка муз. театра «Ванемуйне» в Тарту. С 1969 г. — в театре оперы и балета «Эстония». Партии: Лючия, Норина («Лючия ди Ламмермур»), «Дон Паскуале» Г. Доницетти, Виолетта, Джильда («Травиата»), «Риголетто» Дж. Верди, Мими («Богема») Дж. Пуччини, Фиорилла («Турок в Италии») Дж. Россини и др.

ВОЛЖАНСКИЙ (наст. фам. Волжанкин) Владимир Александрович (р. 1917 г.) — советский артист и режиссер цирка, народный артист СССР с 1979 г. В 1933 г. окончил техникум циркового искусства. Начал выступать с братом Н. Волжанским, позднее его партнерами стали и др. члены его семьи (группа, известная под фам. Волжанские). В 1939 г. дебютировал как режиссер, поставив пластико-акробатическую сюиту с элементами эквилибристики «Лесная дилдрия». Выступал с олеями эквилибристики на оригинальном аппарате собственной конструкции. Является сценаристом и постановщиком многих сложных аттракционов, в т. ч. спектакля-аттракциона «Прометей» (Гос. премия СССР 1978 г.).

ВОЛЬБЕРГ Карл Фрицевич (1893 г.— 1979 г.) — член КПСС с декабря 1917 г. Родился в семье кузнеца. Трудовую деятельность начал с 12 лет, работал по найму в Риге. В 1914—17 гг. служил в царской армии, здесь же вступил на путь революционера. В 1918—21 гг. — в рядах Красной Армии (участвовал в ликвидации левозероовского мятежа в Москве и кулацкого восстания в Воронежской губ.). В 1922—28 гг. работал в различных организациях и учреждениях в Москве. В 1928—33 гг. по инвалидности не работал. В 1933—35 гг. — в организациях легкой промышленности. С 1935 г. — на пенсии.

ВОРОЖЦОВ Николай Николаевич (р. 1907 г.) — советский химик-органик, академик, скончался 24 мая 1979 г. См. Ежегодник БСЭ 1959 г., с. 643; 1967 г., с. 603.

ВОШАК Ярослав Антонович (р. 1921 г.) — советский дирижер, народный артист СССР с 1979 г. Член КПСС с 1953 г. В 1939 г. окончил Львовский музыкальный ин-т им. Лысенко (класс проф. И. Кофлера), в 1939—41 гг. совершенствовался в Львовской консерватории. Работал дирижером в оперных театрах Львова, Одессы, Воропежа и Казани, а также в симфоническом оркестре Чечено-Ингушской АССР. С 1972 г. — гл. дирижер театра оперы и балета Белорусской ССР. В репертуаре св. 80 произведений: «Иван Сусанин» М. Глинки, «Борис Годунов» М. Мусоргского, «Князь Игорь» А. Бородина, «Евгений Онегин» П. Чайковского, «Кармен» Ж. Бизе, «Аида» Дж. Верди и др. С 1973 г. преподает в Белорусской гос. консерватории.

ГАДАКЧАН Семен Богданович (14 февраля 1886 г.— апрель 1979 г.) — член КПСС с 1905 г. Родился в крестьянской семье. С 1903 г. работал подмастерем в обшюно-драпировочной мастерской в Баку. В 1909 г. за участие в революционной деятельности был арестован и выслан в Елизаветполь. В 1910—13 гг. — на нелегальной партийной работе в Баку. В 1913—15 гг. служил в царской армии. В 1918—19 гг. — на фронтах Гражданской войны. В 1920—1921 гг. работал в военной организации в Тифлисе, участвовал в подавлении контрреволюционного восстания в Гандже. В 1922—33 гг. работал в органах милиции в Армении. В 1934—45 гг. — на ответственной работе в системе кооперации в Баку, Кировабаде. С 1946 г. — на пенсии.

ГАРРЕТ АЙЛЬОН (Garret Ayllón) Хулио (р. 1923 г.) — мин. ин. дел Боливии с ноября 1979 г. до апреля 1980 г. Родился в г. Сукре. Окончил юридические факультеты ун-тов в Сукре и в Рио-де-Жанейро (Бразилия) и факультет философии и лит-ры Парижского ун-та. В 1946—48 гг. работал в посольстве Боливии в Бразилии. В 1964—69 гг. — ректор технологического ин-та г. Орури. В 1966 г. избирается сенатором. Участвовал в работе ряда международных совещаний и конференций. В 1970—73 гг. — посол в СССР, в 1973—74 гг. — посол в ЧССР.

ГВИШИАНИ Джермен Михайлович — советский философ-социолог, академик АН СССР с 1979 г. См. Ежегодник БСЭ 1971 г., с. 587.

ГЕЙЛЕР ТЕХАДА (Gueiler Tejada) Лидия (р. 1926 г.) — временный президент Боливии с ноября 1979 г. (назначена Нац. конгрессом) до 18 июля 1980 г. Родилась в г. Кочабамба. По образованию экономист. С 1946 г. принимает участие в политической жизни, вступила в ряды партии Националистич. революц. движение (НРД). Избиралась депутатом Нац. конгресса от НРД. Была одним из руководителей Союза женщин Боливии. После военного переворота 1964 г. находилась в эмиграции. На выборах 1979 г. избрана депутатом Нац. конгресса, председателем палаты депутатов, а затем пред. Нац. конгресса.

ГЛЭШОУ (Glashow) Шелдон (р. 1933 г.) — амер. физик, в 1979 г. удостоен Нобелевской премии по физике (совместно с С. Уайнбергом и А. Саламом) за вклад в теорию слабых и электромагнитных взаимодействий между элементарными частицами. Родился в Нью-Йорке. Образование получил в Корнеллском и Гарвардском ун-тах. В 1958—60 гг. работал в Копенгагенском ун-те (Дания). В 1960—61 гг. вел исследовательскую работу в Калифорнийском технологическом ун-те. В 1961—62 гг. — профессор Стэнфордского ун-та, в 1962—66 гг. — профессор Калифорнийского ун-та (отделение в Беркли). С 1966 г. — профессор Гарвардского ун-та.

ГРИПИЧ Владимир Григорьевич (р. 1923 г.) — советский режиссер театра, народный артист СССР с 1979 г. Член КПСС с 1957 г. В 1949 г. окончил Харьковский театральный институт (мастерская М. Крушельницкого, А. Сердюка). С 1949 г. работал гл. режиссером театров Луцка, Тернополя, Одессы, Донецка, Черновиц. С 1974 г. — гл. режиссер Запорожского обл. украинского музыкально-драматического театра им. Н. Шорса. Ставил спектакли во мн. театрах Украины, в т. ч. «Под золотым орлом» Я. Галана, «Кремлевские куранты» Н. Погодина в Волыском обл. украинском муз.-драм. театре им. Т. Г. Шевченко, «Наливайко» И. Ле в Тернопольском обл. украинском муз.-драм. театре им. Т. Шевченко, «Гайдамаки» Т. Шевченко в Львовском академич. украинском драм. театре им. М. Заньковецкой, «Камсний властелин» Л. Украинки в Черновицком обл. украинском муз.-драм. театре им. О. Кобылянской, «Зачарованный ветряк» М. Стельмаха, «Золотая карета» Л. Леонова, «Энеида» И. Котляревского в Запорожском театре им. Н. Шорса и др. Поставил фильм-спектакль «Луна о любви» М. Стельмаха на «Укртеатрфильме».

ГРИЦЕНКО Николай Олимпиевич (р. 1912 г.) — советский актер, народный артист СССР, лауреат Государственных премий СССР и РСФСР, скончался 8 декабря 1979 г. См. Ежегодник БСЭ 1965 г., с. 590.

ГРИШМАНОВ Иван Алексеевич (р. 1906 г.) — советский государственный деятель, член ЦК КПСС, министр промышленности строительных материалов СССР, скончался 4 января 1979 г. См. Ежегодник БСЭ 1979 г., с. 592.

ГРОМЫКО Андрей Андреевич — советский государственный и общественный деятель, член Политбюро ЦК КПСС,

министр иностранных дел СССР, в 1979 г. награжден второй золотой медалью «Серп и Молот». См. Ежегодник БСЭ 1977 г., с. 592.

ГУКУНИ УЭДЕЙ (Goukouni Oueddei) (р. 1944 г.) — глава государства и пред. временного правительства нац. единства Чада с ноября 1979 г. Родился в Зваре (префектура Тибести в сев. Чаде) в семье религиозного вождя племени тубу. Учился в Ларжо (Тибести). Работал в администрации префектуры Тибести. С 1968 г. — активист Фронта нац. освобождения Чада (ФРОЛИНА), с 1972 г. — на командных постах в армии ФРОЛИНА, с 1977 г. — руководитель вооруж. сил Севера, с 1978 г. — пред. объединенного ФРОЛИНА. В апреле — августе 1979 г. — министр внутренних дел временного правительства национального единства Чада (ВПНЕ), в августе — ноябре 1979 г. — глава ВПНЕ.

Д

ДАКО (Dasko) Давид (р. 1930 г.) — президент ЦАР с сентября 1979 г. Родился в семье мелкого земледельца. Учился в Бразавиле (Конго). Работал учителем, затем директором школы. В 1957 г. избран депутатом террит. собрания Убанги-Шари и вступил в партию Движение социальной эволюции Черной Африки (МЕСАН). В 1957—1958 гг. — мин. с. х-ва, скотоводства, вод и лесов Убанги-Шари, в 1958—59 гг. — мин. внутр. дел, экономики и торговли, в 1959—66 гг. — премьер-министр ЦАР. В 1961—1965 гг. — пред. МЕСАН. В 1960—63 гг. — президент ЦАР (свергнут 1 января 1966 г.). В 1969—76 гг. — под домашним арестом. В декабре 1976 г. — сентябре 1979 г. — личный советник императора ЦАИ Бокассы I.

ДЕМИРЕЛЬ (Demirel) Сулейман (р. 1924 г.) — премьер-министр Турции с ноября 1979 г. Родился в деревне Исламкй (вилайет Испарта). По образованию инженер-строитель. В 1961 г. вступил в Партию справедливости (ПС), с 1964 г. — генеральный пред. ПС. В феврале — октябре 1965 г. — заместитель премьер-министра, в октябре 1965—71 гг. и в 1975—77 гг. — премьер-министр Турции.

ДЖУМАНОВА Назира Юсуповна (р. 1926 г.) — советский врач-офтальмолог, народный врач СССР с 1979 г. Член КПСС с 1945 г. В 1954 г. окончила Ташкентский медицинский ин-т. Трудовую деятельность начала в 1941 г. С 1954 г. работает в Уйчирской центральной районной больнице (Наманганская обл. Узб. ССР).

ДОБРОВЕНСКАЯ Рувь Боруховна (1899 г. — март 1979 г.) — член КПСС с 1915 г. Родилась в Кремнечуге. С 12 лет трудилась на швейных фабриках. С 1915 г. — в революционном движении, участвовала в организации и проведении забастовок. В период немецкой оккупации Украины в 1918 г. — на подпольной работе, затем — на фронтах Гражданской войны (в штабе 14-й армии). В 1920—1921 гг. училась в Ун-те им. Я. М. Свердлова. В 1921—1924 гг. работала на различных предприятиях в Москве. С 1924 г. — на партийной работе в Днепрпетровске. С 1932 г. — на партийной и административной работе в Москве (завод «Красный Пролетарий», Центральный дом Красной Армии). В 1940—50 гг. — в системе бытового обслуживания. С 1951 г. — на пенсии.

ДОРОФЕВ Яков Васильевич (1886 г. — 1979 г.) — член КПСС с 1907 г. Родился в крестьянской семье. Трудовую жизнь начал с 12 лет. С 1900 г. работал на обойной фабрике в Москве. Участвовал в революции 1905—07 гг. В 1907—1909 гг. служил в царской армии, был связан с революционной Варшавской военной организацией. С 1910 г. работал в Москве на Челевской фабрике, продолжая революционную деятельность. В 1914—16 гг. служил в царской армии. Участник Февральской и Октябрьской революций 1917 года в Москве. В 1919—21 гг. — секретарь Рогожско-Симонского райкома партии Москвы. В 1921—22 гг. — член МК РКП(б), с 1922 г. — член губисполкома, затем — секретарь Московского Совета. В 1925—31 гг. — на административной работе. В 1931—32 гг. — слушатель Промакадемии. В последние годы — на руководящей работе на различных предприятиях Москвы. С 1938 г. — на пенсии.

ДОСТ Шах Мухаммед (р. 1929 г.) — мин. ин. дел ДРА с декабря 1979 г. Получил высшее образование. С 1965 г. — член Народно-демократич. партии Афганистана (НДПА). В 1950—78 гг. занимал различные посты в министерстве

ин. дел Афганистана. После апрельской революции 1978 г. — политич. зам. мин. ин. дел ДРА. Член ЦК НДПА. Член Револц. совета ДРА.

ДУЙШЕЕВ Арстанбек (р. 1932 г.) — председатель Президиума Верховного Совета Кирг. ССР с января 1979 г. Член КПСС с 1957 г. Окончив в 1954 г. Кирг. с.-х. ин-т им. К. И. Скрябина, работал ветеринарным врачом в совхозе «Джумгал» Джумгалского р-на, главным ветеринарным врачом в совхозе «Тон» Тонского р-на, директором совхоза «Джумгал». С 1960 г. — на партийной работе (секретарь Джумгалского райкома партии, ответственный организатор ЦК КП Киргизии, первый секретарь Узгенского райкома партии Ошской области). В 1968—71 гг. — секретарь ЦК КП Киргизии. В 1971 г. был избран первым секретарем Иссык-Кульского обкома партии, в 1978 г. — членом Бюро ЦК КП Киргизии. В 1971—75 гг. избирался членом Президиума Верховного Совета Кирг. ССР. Депутат Верховного Совета СССР 9-го и 10-го созывов. Депутат Верховного Совета Кирг. ССР 6—10-го созывов.

Ж, З

ЖУРАВЛЕВ Дмитрий Николаевич (р. 1900 г.) — советский актер, народный артист СССР с 1979 г. В 1928 г. окончил театральную школу при московском театре им. Евг. Вахтангова (в 1928—40 гг. — артист этого театра). С 1940 г. работает в Московской гос. филармонии. В его репертуаре св. 25 программ, включающих произведения А. Пушкина, М. Лермонтова, И. Тургенева, Л. Толстого, А. Чехова, М. Горького, А. Блока, В. Маяковского, А. Твардовского, М. Алигер, Н. Тихонова, а также Мопассана, П. Мериме, Э. Хемингуэя и др. В 1955—76 гг. преподавал в Школе-студии им. В. И. Немировича-Данченко при МХАТе СССР им. М. Горького (с 1971 г. — профессор). Гос. премия СССР 1949 г.

ЖУРАВЛЕВА Генриэтта Андреевна (р. 1932 г.) — советский врач-педиатр, народный врач СССР с 1979 г. Член КПСС с 1979 г. В 1958 г. окончила Ленинградский медицинский педиатрический институт. С 1959 г. работает в детских поликлиниках Ленинграда (с 1975 г. — в поликлинике № 32).

ЖУРАВЛЕВА Зинаида Степановна (р. 1928 г.) — советская учительница русского яз. и литературы, народный учитель СССР с 1979 г. Член КПСС с 1962 г. В 1948 г. окончила Константиновское педагогическое училище, в 1960 г. — Славянский педагогический ин-т (заочное отделение). С 1948 г. работает в восьмилетней школе № 7 в г. Константиновке Донецкой обл.

ЗВЕРЕВ Иван Михайлович (25 марта 1884 г. — 30 января 1979 г.) — член КПСС с 1902 г. Родился в семье крестьянина. Трудовую деятельность начал с 11 лет. С 1900 г. работал в паровозных мастерских Иваново-Вознесенска. Здесь начал революционную деятельность. Неоднократно подвергался арестам. В 1917 г. был избран в Совет рабочих депутатов Иванава. В 1919—23 гг. — на партийной работе на ж. д. В 1924—28 гг. — директор Механического завода, в 1929—33 гг. — директор Деревообделочного завода в Иваново-Вознесенске. С 1934 г. — на пенсии.

ЗИНОВЬЕВ Николай Михайлович (р. 1888 г.) — мастер палехской миниатюры, народный художник СССР, Герой Социалистического Труда, лауреат Государственной премии им. Репина, скончался 4 июля 1979 г. См. Ежегодник БСЭ 1975 г., с. 641.

ЗРЯЧКИН Сергей Михайлович (12 августа 1892 г. — май 1979 г.) — член КПСС с 1914 г. Родился в семье рабочего. Трудовую деятельность начал в 1905 г. на фабрике С. Морозова, затем работал токарем на механич. заводе в Орехово-Зуеве. Здесь в 1912 г. включился в революционную работу. В 1915 г. входил в Орехово-Зуевский к-т РСДРП. В 1915 г. был мобилизован в царскую армию. После демобилизации в 1917 г. возвратился в Орехово-Зуев. Участвовал в создании отрядов Красной Гвардии, избрался членом Совета рабочих и крестьянских депутатов, сотрудничал в орехово-зуевской газете «Известия». Был делегатом 4-го Всероссийского съезда Советов. В 1918—20 гг. участвовал в Гражданской войне (на Южном фронте). В 1921—1924 гг. — слушатель Ун-та им. Я. М. Свердлова. С 1924 г. — на партийной работе в Орехово-Зуеве и Москве. С 1932 г. — зав. Московским обл. партийным архивом. В 1938—46 гг. — научный сотрудник Ин-та истории АН СССР. С 1946 г. — на пенсии.

И

ИВАНОВ Георгий Иванович (р. 1940 г.) — летчик-космонавт НРБ, Герой Народной Республики Болгарии (1979 г.), Герой Советского Союза с 13 апреля 1979 г., инженер-майор. 10 апреля 1979 г. начал полет совместно с Н. Н. Рукавишниковым на космическом корабле «Союз-33». В полете находился двое суток. 12 апреля приземлился при помощи ручного управления на СА «Союз-33» в 320 км юго-восточнее Джезказгана. Член Болгарской КП с 1968 г. В 1958 г. окончил среднюю школу, в 1964 г. — Высшее народное военно-воздушное училище им. Г. Бенковского и служил в авиационных частях Болгарской народной армии. С 1978 г. приступил к подготовке к пилотируемому космическому полету по программе «Интеркосмос» в Центре подготовки космонавтов им. Ю. А. Гагарина, где прошел полный курс обучения по программе пилотируемого корабля «Союз» и орбитальной станции «Салют».

ИМАНАЛИЕВ Муразабек (р. 1931 г.) — президент АН Кирг. ССР с 15 июня 1979 г. Член КПСС с 1961 г. В 1946 г. начал трудовую деятельность чабаном. В 1953 г. окончил Кирг. гос. ун-т, затем аспирантуру. С 1957 г. — кандидат физико-математич. наук. В 1956—66 гг. — старший преподаватель, зав. кафедрой интегро-дифференциальных уравнений Кирг. гос. ун-та, проректор Фрунзенского политехнического ин-та. С 1965 г. — доктор физико-математич. наук, с 1966 г. — профессор. В 1966—76 гг. возглавлял Ин-т физики и математики АН Кирг. ССР. С 1976 г. — ректор Кирг. гос. ун-та. В 1969 г. был избран чл.-корр., в 1978 г. — членом президиума, в 1979 г. — академиком АН Кирг. ССР. Депутат Верховного Совета СССР 10-го созыва. Автор более 100 научных работ и изобретений. В числе трудов: «Асимптотические методы в теории сингулярно-возмущенных интегро-дифференциальных систем» (1972 г.), «Колебания и устойчивость решений сингулярно-возмущенных интегро-дифференциальных систем» (1974 г.), «Методы решения нелинейных обратных задач и их приложения» (1977 г.) и др.

ИМАШЕВ Саттар Нурмашевич (р. 1925 г.) — председатель Президиума Верховного Совета Казахской ССР с декабря 1979 г. См. Ежегодник БСЭ 1977 г., с. 597.

ИТОН (Eaton) Сайрус (27.12.1883 г. — 10.5.1979 г.) — общественный деятель США, промышленник. Лауреат междунар. Ленинской премии «За укрепление мира между народами» (1960 г.). См. Ежегодник БСЭ 1961 г., с. 561.

К

КАДОЧНИКОВ Павел Петрович (р. 1915 г.) — советский актер кино, народный артист СССР с 1979 г. Работает на «Ленфильме». В 1935 г. окончил театральный ин-т в Ленинграде. В 1935—44 гг. — актер ленинградского ТЮЗа. В кино с 1935 г. Первая роль — Михась в фильме «Совершеннолетние», снимался в роли А. М. Горького («Яков Свердлов», «Педагогическая поэма», «Пролог»), играл в лирических комедиях «Антон Иванович сердится», «Медовый месяц», «Укротительница тигров». Ему принадлежит целая галерея образов обаятельных, сильных и мужественных личностей — главных героев фильмов: «Подвиг разведчика» (Гос. премия СССР 1948 г.), «Повесть о настоящем человеке» (Гос. премия СССР 1949 г.), «Голубые дороги», «У них есть Родина», «Далеко от Москвы» (Гос. премия 1951 г.) и др. Среди др. сыгранных ролей — Трилецкий («Неоконченная пьеса для механического пианино»), Вечный Дед («Сибиряда»), дядя Роман («Сюда не залетали чайки»). В 1965 г. выступил как режиссер, поставив героическую комедию «Музыканты одного полка» (совм. с Г. Казанским), в 1972 г. поставил фильм «Снегурочка».

КАЗАКОВ Михаил Ильич (р. 1901 г.) — советский военачальник, генерал армии, Герой Советского Союза с 1978 г., скончался 25 декабря 1979 г. См. Ежегодник БСЭ 1962 г., с. 397; 1966 г., с. 390.

КАЛНИНЬ Дзидра Яновна (р. 1924 г.) — советский врач-терапевт, народный врач СССР с 1979 г. В 1950 г. окончила Латвийский ун-т (медицинский ф-т) и работает зав. Дзербержской сельской амбулаторией (Цесисский р-н Латв. ССР).

КАНЯВА Элвардас Стасевич (р. 1937 г.) — советский певец (баритон), народный артист СССР с 1979 г. Член КПСС с 1969 г. В 1960 г. окончил Литовскую гос. консерва-

торию (класс П. Олеки); в 1966—67 гг. стажировался у проф. Х. Брымбарова в Софийской народной опере. С 1958 г. — солист театра оперы и балета Литовской ССР. Партии: Онсгин («Евгений Онегин» П. Чайковского), Жермон, Риголетто, Поза («Травата», «Риголетто», «Дон Карлос» Дж. Верди), Фигаро («Севильский цирюльник» Дж. Россини), Порги («Порги и Бесс» Дж. Гершвина) и мн. др. С 1979 г. преподает в Литовской гос. консерватории.

КАПЛЕР Алексей Яковлевич (28 сентября 1904 г. — 11 сентября 1979 г.) — советский кинодраматург. Творческую деятельность начал в 1920 г. как актер молодежного киевского театра «Арлекин», с 1921 г. работал с Г. Козинцевым и И. Траубергом в ФЭКСе (Фабрика экзотического актера, Петроград), играл в фильмах ФЭКСа: был ассистентом А. Довженко по фильму «Арсенал». Работать как сценарист начал в 1928 г. Крупнейшими работами являются сценарии фильмов «Ленин в Октябре» (1937 г.), «Ленин в 1918 году» (1939 г.), совместно с Т. Златогоровой), поставленных реж. М. Роммом (Гос. премия СССР 1941 г.). Тема революции, эпоха Гражданской и Отечественной войны отражены в сценариях фильмов «Котовский», «Она защищает Родину», «Две жизни», в киноисследованиях 1956—57 гг. романов К. Федина «Первые радости» и «Необыкновенное лето». Автор сценариев кинокомедий «Три товарища», «За витриной универмага», «Полосатый рейс» и др.

КАРДЕЛЬ (Kardelj) Эдвард (27 января 1910 г. — 10 февраля 1979 г.) — политический и гос. деятель Югославии. По национальности словенец. В 1928 г. вступил в КП Югославии. За участие в революционном движении неоднократно подвергался преследованиям. С 1937 г. — член ЦК, с 1938 г. — член Политбюро ЦК КПЮ. Активный участник народно-освободительной войны в Югославии (1941—45 гг.). В 1945 г., 1946—63 гг. — зам. пред. правительства (в 1948—1953 гг. — также мин. ин. дел) Югославии. С 1952 г. — член ЦК, в 1952—69 гг. — член Исполкома и секретариата Исполкома ЦК Союза коммунистов Югославии (СКЮ). С 1953 г. — член Президиума СКЮ (с 1966 г. — член Президиума ЦК СКЮ), в 1958—66 гг. — секретарь ЦК СКЮ. В 1953—1960 гг. — ген. секретарь Социалистич. союза трудового народа Югославии. С 1963—67 гг. — пред. Союзной скупщины. С 1974 г. — член Президиума СФРЮ.

КАРМ (Лянтс) Каарел Юханович (18 октября 1906 г. — 2 августа 1979 г.) — советский актер, народный артист СССР с 1956 г. В 1922 г. учился в Таллинском гос. художественно-промышленном училище. В 1925 г. — ученик А. Лауфера в театре «Эстония». С 1949 г. — в Таллинском гос. академич. театре им. В. Кингисеппа. Среди лучших ролей: В. И. Ленин («Третья патетическая» Н. Погодина), Антоний («Антоний и Клеопатра» У. Шекспира), Арбеини («Маскарад» М. Лермонтова), Пётр («Два лагеря» А. Якобсона), Куласт Локк, Март Туйск («Испытание сердца», «Блудный сын» Э. Раннета), граф Шабельский («Иванов» А. Чехова), Тайрон («Долгий день уходит в ночь» Ю. О'Нила). Снимался в 13 фильмах.

КАРРИНГТОН (Carrington) Питер Александр Руперт (р. 1919 г.) — мин. ин. дел и по делам Содружества Великобритании с мая 1979 г., лорд. Окончил Итонский колледж и Королевский военный колледж в Сандхерсте. В 1940—46 гг. служил в армии. В 1947—1951 гг. был парламентским организатором Консервативной партии в палате лордов. В 1951—54 гг. — парламентский секретарь министерства земледелия и рыболовства, в 1954—1956 гг. — парламентский секретарь министерства обороны. В 1956—59 гг. занимал пост верховного комиссара Великобритании в Австралии. В 1959—63 гг. — морской министр. В 1963—64 гг. — министр без портфеля (член кабинета). В 1964—70 гг. — член «теневого кабинета» Консервативной партии и лидер консерваторов в палате лордов. В 1970—1974 гг. — министр обороны в правительстве Э. Хита. В 1972—74 гг. — пред. Консервативной партии. В январе — марте 1974 г. — мин. энергетики в правительстве Э. Хита. С февраля 1975 г. по май 1979 г. — член «теневого кабинета» Консервативной партии и лидер консервативной оппозиции в палате лордов.

КАРСТЕНС (Carstens) Карл (р. 1914 г.) — президент ФРГ с июля 1979 г. Получил юридическое образование в Гамбургском ун-те, изучал юриспруденцию во Франции и США. Доктор права. В 1939 г. вступил в нацистскую партию. Во время второй мировой войны был военносудавшим вермахта. В 1945—49 гг. занимался адвокатской практикой. В 1949—54 гг. — уполномоченный Бремена при федерации. С 1955 г. — член Христ.-дем. союза (ХДС). В 1954—66 гг. —

сотрудник МИД ФРГ. В 1967 г. — статс-секретарь министерства обороны. В 1968—69 гг. — руководитель ведомства Федерального канцлера. В 1969—72 гг. — руководитель исследоват. института немецкого общества внешней политики (Бонн). В 1972 г. избран депутатом бундестага, где в 1973—76 гг. возглавлял фракцию ХДС/ХСС. С декабря 1976 г. по май 1979 г. — пред. бундестага.

КАФАРОВ Виктор Вячеславович — советский химик-технолог, академик АН СССР с 1979 г. См. Ежегодник БСЭ 1967 г., с. 608.

КАШКИН Юрий Сергеевич (р. 1921 г.) — советский учитель географии, народный учитель СССР с 1979 г. Член КПСС с 1942 г. В 1952 г. окончил Ярославский педагогический ин-т (заочное отделение). В 1938—46 гг. — в Советской Армии. С 1946 г. работает в г. Рыбинске Ярославской обл.: с 1958 г. — директор средней школы-интерната № 2.

КИМ Максим Павлович — советский историк, академик АН СССР с 1979 г. См. Ежегодник БСЭ 1961 г., с. 562.

КЛАРК (Clark) Джозеф (р. 1939 г.) — премьер-министр Канады с мая по декабрь 1979 г. Родился в г. Хай-Ривер на западе Канады. Образование получил на юридическом факультете ун-та Фредерика, позднее получил степень магистра политических наук. В 1959 г. был помощником лидера Прогрессивно-консервативной партии в провинции Альберта. В 1962—65 гг. возглавлял нац. студенческую федерацию партии. В 1972 г. избирается в палату общин федерального парламента от Прогрессивно-консервативной партии, лидером которой он стал в феврале 1976 г.

КЛИМОВ Александр Петрович (р. 1914 г.) — советский государственный деятель, бывший председатель правления Центросоюза, скончался 7 сентября 1979 г. См. Ежегодник БСЭ 1977 г., с. 599.

КОБАХИДЗЕ Григорий Белгарович (р. 1910 г.) — советский учитель физики, народный учитель СССР с 1979 г. Член КПСС с 1940 г. В 1933 г. окончил Тбилисский педагогический ин-т и работал в школах г. Тбилиси, с 1941 г. — директор средней школы № 77.

КОВАЛЕВ Александр Александрович (р. 1915 г.) — советский скульптор, народный художник СССР с 1979 г. Окончил Киевский гос. художественный ин-т (1942 г., Самарканд). Мастер станковой и монументальной скульптуры, произведениям которого свойственны высокая гражданственность, патриотизм, творческое развитие принципов социалистического реализма. Автор памятников В. И. Ленину в Виннице (1972 г.), Змееве Харьковской обл. (1974 г.), Городке Черниговской обл. (1976 г.), Барановке Житомирской обл. (1977 г.) и др. городов. Среди созданных им произведений — памятники А. С. Пушкину (1962 г.), Н. В. Лысенко (1965 г.); скульптурные портреты Е. С. Хобты (1949 г.), Д. С. Коротченко (1970 г.), А. А. Жданова (1977 г.) и др. Гос. премия СССР 1950 г. Является членом правления СХ УССР.

КОЖЕВНИКОВ Евгений Федорович (р. 1906 г.) — советский государственный деятель, бывший министр транспортного строительства СССР, скончался 29 апреля 1979 г. См. Ежегодник БСЭ 1958 г., с. 633; 1962 г., с. 599; 1966 г., с. 593; 1971 г., с. 602.

КОЙВИСТО (Koivisto) Мауно (р. 1923 г.) — премьер-министр Финляндии с мая 1979 г. В 1945—51 гг. был рабочим. Окончил Хельсинкский ун-т. В 1956 г. получил степень доктора философии. В 1959—66 гг. — директор-распорядитель Хельсинкского рабочего сберегательного банка. Член С.-д. партии Финляндии. В 1966—67 гг. — первый министр финансов в коалиционном правительстве Р. Паасио. В январе — марте 1968 г. — ген. директор Финляндского банка. С марта 1968 г. по апрель 1970 г. — премьер-министр. В 1971—72 гг. и с 1974 г. по май 1979 г. — вновь ген. директор Финляндского банка. В феврале — сентябре 1972 г. — зам. премьер-министра и мин. финансов.

КОНДРАТЬЕВ Виктор Николаевич (19 января 1902 г. — 22 февраля 1979 г.) — советский физико-химик. Чл.-корр. АН СССР с 1943 г. Академик АН СССР с 1953 г. Член КПСС с 1948 г. В 1924 г. окончил Ленинградский политехнический ин-т. С 1931 г. работал в Ин-те химической физики АН СССР. Лауреат Гос. премии СССР (1946 г.).

КОНШИН Михаил Афанасьевич (1889 г. — июль 1979 г.) — член КПСС с мая 1917 г. Родился в семье крестьянина. Трудовую жизнь начал в 1903 г. в булочной в Брянске, затем работал слесарем на Брянском заводе. В революционном движении с 1905 г. В 1907 г. был арестован и выслан в Архангельскую губ. В 1912—17 гг. работал на строительстве ж. д. в Сибири. В 1918—20 гг. — на подпольной работе

в Амурской обл. и в ДВК. В 1921 г. — нач. милиции в Благовещенске. В 1921—23 гг. — в Красной Армии. В 1923—1931 гг. — на административной работе в Благовещенске, затем в Хабаровске. В 1931—41 гг. — на ответственной работе в ряде наркоматов в Москве. В 1941—44 гг. — в Красной Армии. В 1944—47 гг. — инженер в системе станкостроения в 1947—50 гг. — в Главнабе Мин-ва здравоохранения РСФСР. С 1950 г. — на пенсии.

КОПТЮГ Валентин Афанасьевич — советский химик-органик, академик АН СССР с 1979 г. См. Ежегодник БСЭ 1969 г., с. 589.

КОРЖЕВ-ЧУВЕЛЕВ Геллий Михайлович (р. 1925 г.) — советский живописец, народный художник СССР с 1979 г. Действительный член АХ СССР с 1970 г. В 1950 г. окончил художественный институт им. В. И. Сурикова в Москве (мастерская С. Герасимова). Крупный мастер тематической картины; его произведениям свойственны идейная четкость, философская значимость, высокое профессиональное мастерство. Среди работ художника наиболее известны: триптих «Коммунисты» (золотая медаль АХ СССР 1961 г.), картины «Влюбленные», «Художник», цикл картин «Опаленные огнем войны» и др. Является секретарем правления СХ СССР, проф. Высшего художественно-промышленного училища (бывшее Строгановское). С 1968 г. руководит творческой мастерской живописи АХ СССР в Москве.

КОРМАК (Cormack) Аллан Маклеод (р. 1924 г.) — амер. ученый, в 1979 г. удостоен Нобелевской премии по физиологии и медицине (совместно с Г. Н. Хаунсфилдом) за разработку метода томографии с использованием ЭВМ, т. н. компьютерной осевой томографии. Родился в Юж. Африке. Учился в Кейптаунском ун-те. В 1956 г. переехал в США. В настоящее время возглавляет отделение физиологии в Ун-те Тафта в г. Медфорд (Массачусетс, США).

КОССИГА (Cossiga) Франческо (р. 1928 г.) — пред. Совета Министров Италии с августа 1979 г. Имеет высшее юридическое образование. С 1945 г. — член Христ.-дем. партии (ХДП). В 1956—58 гг. — секретарь провинциальной организации ХДП на Сардинии. В 1958 г. впервые был избран депутатом парламента от ХДП. В 1966—68 гг. — зам. министра обороны в правительстве А. Моро, затем занимал этот же пост в правительствах Дж. Леоне (1968 г.), М. Румора (1968—69 г.) и 1969—70 гг.). В 1974—76 гг. — мин. без портфеля в правительстве А. Моро. В 1976—78 гг. — мин. внутр. дел в правительстве А. Моро и Дж. Андреотти.

КОТИН Жозеф Яковлевич (26 февраля 1908 г. — 21 октября 1979 г.) — советский конструктор танков, генерал-полковник-инженер (1965 г.). Доктор технических наук (1943 г.). Член КПСС с 1931 г. С 1923 г. — слесарь на заводе в Харькове. В 1927 г. окончил вечерний рабфак и учился в Харьковском политехническом ин-те. В 1932 г. окончил Военно-техническую академию им. Ф. Э. Дзержинского. В 1932—37 гг. — нач. конструкторского бюро н.-и. отдела Военной академии механизации и моторизации РККА. С 1937 г. — гл. конструктор Кировского завода (Ленинград). Во время Великой Отечественной войны 1941—45 гг. — зам. наркома танковой пром-сти СССР и гл. конструктор. Затем на ответственной конструкторской, производственной и организаторской работе; член Научно-технического совета Мин-ва обороны СССР. Герой Социалистического Труда (1941 г.). Лауреат Гос. премии СССР (1941 г., 1943 г., 1946 г., 1948 г.). Депутат Верховного Совета СССР 2-го и 7-го созывов.

КОЧАР Ерванд Семенович (р. 27 июня 1899 г.) — советский скульптор и живописец, народный художник СССР. Скончался 22 января 1979 г. См. Ежегодник БСЭ 1977 г., с. 602.

КОЧЕТКОВ Николай Константинович — советский химик-органик, академик АН СССР с 1979 г. См. Ежегодник БСЭ 1961 г., с. 563.

КРЫЛОВ Василий Анисимович (1895 г. — ноябрь 1979 г.) — член КПСС с декабря 1917 г. Родился в семье крестьянина. В 1909—15 гг. — рабочий на фабрике военного обмундирования в Москве. Здесь начал революционную деятельность. В 1915—17 гг. служил в царской армии. В 1917—21 гг. — в Красногвардейском отряде Красной Армии. В 1921—35 гг. — на административной и партийной работе в Бобровском уезде РКП(б) и уполномочен, затем в Лосевском и Егорьевском уездах (Московская область). В 1935—41 гг. — в ЦК профсоюза работников МТС в Москве. В 1941—46 гг. — в Красной Армии. В 1946—

1947 гт. — в Мин-ве резиновой пром-сти СССР. С 1947 г.— на пенсии.

КУТАТЕЛАДЗЕ Самсон Семенович — советский ученый-теплофизик, академик АН СССР с 1979 г. См. Ежегодник БСЭ 1969 г., с. 590.

Л

ЛАРИН Аркадий Егорович (р. 1923 г.) — советский филолог, народный учитель СССР с 1979 г. Кандидат педагогических наук с 1969 г. Член КПСС с 1945 г. В 1950 г. окончил Белорусский ун-т (заочное отделение), в 1969 г. — аспирантуру при Минском педагогическом ин-те (заочно). В 1942—60 гг. — в Советской Армии. С 1960 г. — директор среднего городского профессионально-технического училища № 15 в г. Бобруйске Могилевской обл.

ЛИМАН (Limann) Хилда (р. 1934 г.) — президент Ганы с сентября 1979 г. Родилась в г. Гвело (Верхняя область) в семье фермера. В 1952 г. окончила педагогич. колледж в г. Тамале (Сев. область). В 1952—57 гг. — учитель. В 1957—60 гг. училась в Лондонской школе экономики и политич. наук, затем в Парижском ун-те. С 1965 г. — доктор политич. наук и конституц. права. В 1963—75 гг. работала в министерстве ин. дел Ганы. В январе 1979 г. вступил во вновь созданную Народную нац. партию и стал одним из ее лидеров.

ЛИСУЛО (Lisulo) Даниел (р. 1930 г.) — премьер-министр Замбии. Образование получил в Лойольском колледже Мадрасского ун-та (Индия), окончил юридический ф-т Делийского ун-та. В 1953—63 гг. принимал участие в борьбе за предоставление Замбии независимости. В 1964 г. — директор Замбийского банка. В 1964—72 гг. — председатель комитета Службы местного самоуправления. С 1973 г. — член ЦК Объединенной партии национальной независимости (ЮНИП). В 1977—78 гг. — мин. юстиции и генеральный прокурор. С июня 1978 г. — премьер-министр Республики Замбия.

ЛИФШИЦ Евгений Михайлович — советский физик, академик АН СССР с 1979 г. См. Ежегодник БСЭ 1963 г., с. 580; 1967 г., с. 610.

ЛОЗИНА Полина Георгиевна (р. 1923 г.) — советская учительница начальных классов, народный учитель СССР с 1979 г. Член КПСС с 1945 г. В 1950 г. окончила Псковское педагогическое училище (заочное отделение), в 1959 г. — Псковский педагогический ин-т им. С. М. Кирова (заочное отделение). Во время Великой Отечественной войны 1941—1945 гг. воевала в партизанском отряде Псковской обл. (1941—44 гг.). В 1944—50 гг. — на комсомольской работе. С 1950 г. работает учительницей в школах Псковской обл.; с 1957 г. — учительница и заведующая Любятовской начальной школы Псковской обл.

ЛОРДКИПАНИДЗЕ Григорий Давидович (р. 1927 г.) — советский режиссер, народный артист СССР с 1979 г. Нар. арт. Груз. ССР с 1970 г. Член КПСС с 1964 г. В 1950 г. окончил режиссерский факультет ГИТИСа им. А. В. Луначарского. В 1951—54 гг., 1956—63 гг. — режиссер, с 1975 г. — художественный руководитель и директор Тбилисского драм. театра им. К. Марджанишвили. Работал также в Кутаисском драм. театре им. Л. Месхишвили (1954—1956 гг.), Тбилиском русском театре им. А. Грибоедова (1963—75 гг.) (режиссер, гл. реж., директор). Поставил более 30 спектаклей. Работает также как режиссер-постановщик в кино и на телевидении. С 1951 г. преподает в Груз. ин-те театрального искусства (с 1976 г. — доцент). Среди постановок: «Я, бабушка, Илико и Илларион» и «Я вижу солнце» Н. Думбадзе и Г. Лордкипанидзе, «На дне» М. Горького, «Меч Кахабери» П. Какабадзе, «Праздник одиночества» В. Коростылева, «Царь Эдип» Софокла, «Не беспокойся, мамал» Н. Думбадзе, «Гнездо на девятом этаже» Т. Чилдадзе, «Джордано Бруно» Л. Мероти, «Потомство» А. Чхидзе и др.

ЛУКАШЕВИЧ Елена Устиновна (р. 1932 г.) — советский врач-педиатр, народный врач СССР с 1979 г. В 1953 г. окончила Минский медицинский ин-т и работает участковым врачом: в 1955—57 гг. — в г. Лида, с 1957 г. — в Минске (дет. поликлиника № 14).

ЛЬЮИС (Lewis) Артур (р. 1915 г.) — амер. ученый-экономист, в 1979 г. удостоен Нобелевской премии по экономике (совместно с Т. Шульцем) за работы по экономике развивающихся стран. Родился в г. Кастри, о. Сент-Люсия. С 1968 г. — профессор политэкономии в Принстон-

ском ун-те. В 1970—73 гг. был первым президентом Карбского банка развития.

ЛЮДКЕВИЧ Станислав Филиппович (р. 1879 г.) — советский композитор и педагог, народный артист СССР, Герой Социалистического Труда с 1979 г., скончался 10 сентября 1979 г. См. Ежегодник БСЭ 1970 г., с. 595.

ЛЯХОВ Владимир Афанасьевич (р. 1941 г.) — летчик-космонавт СССР, Герой Советского Союза (с 19 августа 1979 г.), подполковник, командир космического корабля «Союз-32», на котором 25 февраля 1979 г. начал полет совместно с В. В. Рюминым; после выполнения программы научно-технических исследований и экспериментов (в полете находился 175 суток) 19 августа 1979 г. совершил посадку в 170 км юго-восточнее Джезказгана. Член КПСС с 1963 г. В 1964 г. окончил Харьковское высшее военное авиационное училище летчиков и служил в ВВС. С 1967 г. — в отряде космонавтов. В 1975 г., без отрыва от работы в Центре подготовки космонавтов, окончил Военно-воздушную академию им. Ю. А. Гагарина.

М

МАГНИЦКИЙ Владимир Александрович — советский геофизик, академик АН СССР с 1979 г. См. Ежегодник БСЭ 1965 г., с. 596.

МАЙБОРОДА Платон Илларионович (р. 1918 г.) — советский композитор, народный артист СССР с 1979 г. В 1939—41 гг. учился в Киевской консерватории (класс композиции Л. Ревуцкого), окончил в 1947 г. В творчестве использует песенные формы, близкие к украинскому фольклору. Автор многочисленных песен и хоров (ок. 100), симфонических произведений, среди которых «Героическая увертюра» (к 30-летию Октябрьской революции), вокально-симфоническая поэма «Тополя» на сл. Т. Шевченко и др., популярных лирических песен — «Рушничок», «Ми підем де трави похили», «Київський вальс» и др., обработок народных песен, музыки более чем к 20 драматическим спектаклям, а также ко многим фильмам. Гос. премия СССР 1950 г.

МАКДОНАЛЬД (Macdonald) Флора Изабел (р. 1926 г.) — мин. ин. дел Канады с июня по декабрь 1979 г. Родилась в г. Сидни. Образование получила в колледже «Эмпайр бизнес» и колледже над. обороны. В 1969—1973 гг. — директор Канадского института общественных отношений. В 1966—72 гг. работала в отделе политических наук Ун-та Королевы, сначала на административных должностях, затем в качестве преподавателя. В 1972 г. впервые избирается в палату представителей федерального парламента от Прогрессивно-консервативной партии. Переизбрана в парламент в 1974 г. и 1979 г.

МАКЕЕВ Михаил Кириллович (31 декабря 1896 г. — март 1979 г.) — член КПСС с 1917 г. Родился в семье рабочего. В 1914 г. окончил реальное училище. С 1915 г. служил в царской армии. В 1917—22 гг. — на фронтах Гражданской войны (политкомиссар кав. дивизии, военком Донского округа, нач. штаба 6-й Чонгарской кав. дивизии). В 1922—23 гг. — секретарь укома партии в г. Мышкин. В 1923—30 гг. — на административной работе в Ярославле, Омске, Москве. В 1931—33 гг. — аспирант Ин-та красной профессуры. В 1933—35 гг. — нач. политотдела совхоза в Орше. В 1936—1942 гг. — на ответственной работе в Наркомсовхозе СССР, Наркомфине СССР в Москве. В 1942—45 гг. — пред. райисполкома, председатель горсовета в Астрахани. В 1946—51 гг. — на ответственной работе в Главлестропр при Совете Министров СССР в Москве. С 1952 г. — на пенсии.

МАЛЬФАТТИ (Malfatti) Франко Мария (р. 1927 г.) — мин. ин. дел Италии с августа 1979 г. по январю 1980 г. С 1958 г. — депутат парламента от Христ.-дем. партии. В 1963—64 гг. и в 1966—68 гг. — зам. мин. пром-сти и торговли. В июне — декабре 1968 г. — зам. мин. ин. дел в правительстве Дж. Леоне. В 1969—70 гг. — мин. по делам участия государства в предприятиях в правительстве М. Румора. В 1969—70 гг. — мин. почт и телевязи. В 1973—1978 гг. — мин. нар. просвещения в правительствах М. Румора, А. Моро и Дж. Андреотти. В 1978—79 гг. — мин. финансов в правительстве Дж. Андреотти.

МАРТЕНС (Martens) Вильфрид (р. 1936 г.) — премьер-министр Бельгии с апреля 1979 г. В 1959 г. окончил фламандский католический ун-т в Лёвене. Доктор права. В 1962 г. вступил в Христ. нар. партию (ХНП); руководил

се молодежной организацией. В 1965 г. избран в нац. совет, в 1969 г. — в руководящий комитет ХНП. В 1974 г. впервые стал депутатом парламента. С 1972 г. по апрель 1979 г. — пред. ХНП.

МАССАЛИТИНОВ Константин Ираклиевич (р. 1905 г.) — советский композитор и хоровой дирижер, народный артист СССР, скончался 24 января 1979 г. См. Ежегодник БСЭ 1976 г., с. 609.

МАССАЛЬСКИЙ Павел Владимирович (р. 1904 г.) — советский актер, народный артист СССР, скончался 14 декабря 1979 г. См. Ежегодник БСЭ 1964 г., с. 606.

МЕГВИНЕТУХУЦЕСИ Отар Вахтангович (р. 1932 г.) — советский актер, народный артист СССР с 1979 г. Нар. арт. Груз. ССР с 1973 г. В 1954 г. окончил актерский факультет Груз. театральной ин-та им. Ш. Руставели (педагоги — А. А. Хорава, А. А. Васадзе, Д. А. Алексидзе, А. А. Двалишвили). В 1954—66 гг. и с 1975 г. — артист Тбилисского драм. театра им. К. Марджанишвили. В 1967—75 гг. работал в Руставском драм. театре. Премия им. К. Марджанишвили в 1977 г. за роль Пирсомани («Праздник одиночества» В. Коростылева). Среди ролей: Чонта («Изгнания» Важа Пшавела), Сирано («Сирано де Бержерак» Э. Ростана), Ромул («Ромул Великий» Ф. Дюрренматта), Гайдай («Гибель эскадры» А. Корнейчука), Сатпи («На дне» М. Горького), Дон Кихот («Человек из Ламанчи» Д. Вассермана и Дж. Дириона) и др. Снимается в кино («Фатима», «Под одним небом», «Похищение луны», «Древо желаний», «Берега»).

МЕДВЕДКИН Александр Иванович (р. 1900 г.) — советский кинорежиссер и кинодраматург, народный артист СССР с 1979 г. Работает на Центральной студии документальных фильмов. Член КПСС с 1920 г. С 1927 г. — ассистент режиссера студии «Госкинокино». Создатель сатирических кинокомедий-сказок «Полюшко» (1930 г.), «Счастье» (1935 г.) и др. В годы Отечественной войны руководил фронтовыми группами операторов, работал на студиях кинохроники. Мастер документально-публицистического фильма. Среди работ: «Разум против безумия», «Тень сфрейтора», «Склероз совести», «Ночь над Китаем», «Тревожная хроника», «Пекин — тревога человечества», «Безумие». Гос. премия СССР 1974 г.

МЕЛЬНИКОВ Николай Прокофьевич (р. 1908 г.) — советский специалист в области строительной механики и теории металлоконструкций. Чл.-корр. АН СССР с 1976 г. Академик АН СССР с 1979 г. Член КПСС с 1939 г. В 1934 г. окончил Киевский строительный ин-т и работал в н.-и. и проектных организациях. С 1946 г. директор Центрального и.и. и проектного ин-та строительных металлоконструкций. Лауреат Ленинской (1975 г.) и Гос. премий СССР (1949 г., 1950 г., 1951 г., 1969 г.).

МИНАЧЕВ Халиб Минаевич — советский химик-органик, академик АН СССР с 1979 г. См. Ежегодник БСЭ 1973 г., с. 623.

МОЛДОБАСАНОВ Калый (р. 1929 г.) — советский композитор и дирижер, народный артист СССР с 1979 г. Нар. арт. Кирг. ССР с 1974 г. Член КПСС с 1968 г. С 1942 г. — музыкант оркестра народных инструментов им. Орозова. В 1954 г. окончил нац. отделение Московской консерватории (факультет симфонического дирижирования), в 1973 г. — теоретико-композиторский факультет Кирг. ин-та искусств (экстерном). С 1954 г. — дирижер Кирг. театра оперы и балета (в 1966—72 гг. — гл. дирижер). Репертуар: «Проданная невеста» Б. Сметаны, «Иоланта» П. И. Чайковского, «Борис Годунов» М. Мусоргского, «Отелло» Дж. Верди, «Манас» В. Власова, А. Малдыбасова, В. Фере, «Легенда о любви» А. Меликова, «Асель» В. Власова и др. С 1972 г. преподает в Кирг. ин-те искусств (с 1979 г. — доцент). С 1979 г. — пред. правления Союза композиторов Кирг. ССР. Среди муз. сочинений: балет-опера «Материнское поле» (Гос. премия СССР в 1976 г.), симфоническая картина «В стане Манаса», кантата «Цветы, Киргизстан!», «Песня о Ленине», вокальный цикл «Счастливые дети» и др.

МОРОЗОВ Александр Александрович (16 октября 1904 г. — 14 июня 1979 г.) — советский конструктор танков, генерал-майор-инженер (1945 г.). Дважды Герой Социалистического Труда (1942 г., 1974 г.). Доктор технических наук с 1972 г. Член КПСС с 1943 г. В 1930 г. окончил машиностроительный техникум. В 1931—38 гг. — руководитель группы КБ завода, с 1938 г. — зам. нач. КБ, затем нач. КБ и зам. гл. конструктора, с 1940 г. — гл. конструктор. Лауреат Ленинской (1967 г.) и Гос. премий СССР (1942 г.,

1946 г., 1948 г.). Депутат Верховного Совета СССР 5-го созыва.

МОРОЗОВ Михаил Васильевич (1895 г. — май 1979 г.) — член КПСС с мая 1917 г. Родился в крестьянской семье. Трудовую жизнь начал в детском возрасте — подпаском. В 1912—17 гг. работал слесарем-машинистом в Уфимской губ. В 1917—20 гг. — на фронтах Гражданской войны. В 1920—24 гг. работал в органах милиции в Башкирии и Златоусте. В 1925—27 гг. учился в Промышленно-экономическом техникуме в Перми. В 1927—31 гг. — на партийной и административной работе в Златоусте и Свердловской обл. В 1931—33 гг. — слушатель Академии внешней торговли в Москве. В 1933—41 гг. — на ответственной работе в Наркомвнешторге. С 1941 г. — директор люберецкого зерносовхоза «Гигант» (Московская обл.). С 1957 г. — на пенсии.

МОШНЯГА Тимофей Васильевич (р. 1932 г.) — советский врач-терапевт, народный врач СССР с 1979 г. Кандидат медицинских наук с 1968 г. Доцент с 1974 г. Член КПСС с 1953 г. В 1956 г. окончил Кишиневский медицинский ин-т и до 1959 г. работал в г. Бендеры. В 1959—60 гг. — аспирант. С 1960 г. — гл. врач республиканской клинической больницы (Кишинев), с 1974 г., одновременно — доцент Кишиневского медицинского ин-та.

МУЗРУКОВ Борис Глебович (28 сентября 1904 г. — 31 января 1979 г.) — дважды Герой Социалистического Труда (1943 г., 1949 г.). Член КПСС с 1938 г. В 1929 г. окончил Ленинградский технологический ин-т и работал на Кировском заводе (на инженерных должностях, гл. металлургом). В 1939—47 гг. — директор Уралмашзавода, в 1947—55 гг. — директор предприятия. С 1955—74 гг. возглавлял Н.-и. ин-т. Лауреат Ленинской (1962 г.) и Гос. премий СССР (1951 г., 1953 г.). Депутат Верховного Совета СССР 3-го созыва. С 1974 г. — на пенсии.

МУРОДОВ Джурабек (р. 1942 г.) — народный артист СССР с 1979 г. Нар. арт. Тадж. ССР с 1974 г. Член КПСС с 1967 г. Окончил в 1962 г. Ленинградский педагогический ин-т им. С. М. Кирова, начал работать ассистентом по методике обучения музыке в том же ин-те. Участвовал в художественной самодеятельности. С 1963 г. — солист Тадж. гос. филармонии (исполнитель народных и классических песен народов СССР и зарубежных стран). Автор более 150 песен. С 1966 г. — руководитель танцевально-песенной группы филармонии. Гастролировал за рубежом: в НРБ, Австрии, Афганистане, Бельгии, Индии, Ираке, Иране, Канаде, Пакистане, Сирии. Муз. сочинения: «Свадебная сюита», «Сокровища песен», «Родина», «Земля», «Мать», «Русскому народу» и др.

II

НАДЕЖДИНА Надежда Сергеевна (р. 1908 г.) — народная артистка СССР, лауреат Гос. премии СССР, художественный руководитель Гос. академического хореографического ансамбля «Березка», скончалась 10 октября 1979 г. См. Ежегодник БСЭ 1967 г., с. 612.

НЕГИН Евгений Аркадьевич — советский ученый в области механики, академик АН СССР с 1979 г. См. Ежегодник БСЭ 1975 г., с. 645.

НЕСМЕЯНОВ Александр Николаевич (р. 1899 г.) — советский химик-органик, академик, в 1979 г. награжден второй золотой медалью «Серп и Молот», скончался 17 января 1980 г. См. Ежегодник БСЭ 1959 г., с. 650; 1967 г., с. 612; 1970 г., с. 597.

НИКИФОРОВ Григорий Никифорович (1897 г. — сентябрь 1979 г.) — член КПСС с февраля 1917 г. Родился в семье батрака. Трудовую деятельность начал с детского возраста — подпаском. С 1913 г. — рабочий на судостроительном заводе в Петербурге. Здесь начал революционную деятельность. В дни Октябрьской революции участвовал в штурме Зимнего дворца. В 1918—22 гг. — в Красной Армии. В 1922—23 гг. — слушатель Высшей военной школы в Смоленске. В 1923—27 гг. — пом. усздовоенкома в Ельне Смоленской губ. В 1927—29 гг. — на административной работе в Москве. В 1929—33 гг. — директор зерносовхоза в Саратовской обл. В 1933—34 гг. — слушатель Академии соземледелия в Москве. В 1935—38 гг. — в Наркомхозе СССР. В 1938—42 гг. работал на промкомбинате в Усть-Каменогорске. В 1942—45 гг. — в Красной Армии. В 1946—1956 гг. работал в различных учреждениях и на производствах в Москве. С 1956 г. — на пенсии.

НИКОЛАЕВ Георгий Александрович — советский инженер-механик, академик АН СССР с 1979 г. См. Ежегодник БСЭ 1970 г., с. 397; 1971 г., с. 615.

НОСКОВ Андрей Григорьевич (14 октября 1893 г. — январь 1979 г.) — член КПСС с 1913 г. Родился в семье рабочего. Трудовую жизнь начал с 12 лет в хлебном магазине в Москве. В 1912 г. включился в революционную деятельность. В 1914 г. был выслан в Ригу, затем — в Новгород. В 1915—17 гг. служил в царской армии. В 1918—1932 гг. — на административной, затем на профсоюзной работе в Москве, Астрахани, Воронеже. В 1932—33 гг. — слушатель курсов марксизма-ленинизма. В 1933—49 гг. — на партийной, административной и профсоюзной работе (нач. политотдела МТС, секретарь Жернонского РК ВКП(б), директор московского Витаминного завода). В 1929—1935 гг. — член ЦК СССР и ВЦИК СССР. В 1921—49 гг. — член ВЦСПС. Делегат 11-го съезда РКП(б) и 16-й Всесоюзной партийной конференции. С 1950 г. — на пенсии.

О

ОГАНЕСОВ Николай Степанович (1894 г. — декабрь 1979 г.) — член КПСС с 1913 г. Родился в крестьянской семье. В 1907—15 гг. — моторист на нефтяных промыслах в Баку. Здесь начал свой революционный путь. В 1915—1917 гг. служил в царской армии. В 1917—23 гг. — на коммандных должностях в Красной Гвардии, затем Красной Армии. Участник Гражданской войны. В 1924—27 гг. — член коллегии и партгор ЦК ВКП(б) ЦСУ СССР в Москве. В 1927—28 гг. — пред. ЦИК Дагестанской АССР. В 1928—1932 гг. — слушатель Промакадемии в Москве. В 1932—1933 гг. — комиссар Военно-инженерной академии. В 1933—1941 гг. — нач. политотдела МТС, затем нач. «Облавтограса». В 1941—45 гг. — уполномоченный СНК СССР в Казахстане. В 1945—46 гг. — в аппарате ЦК ВКП(б). С 1946 г. — на пенсии.

ОКИТА Сабура (р. 1914 г.) — мин. ин. дел Японии в ноябре 1979 г. — июле 1980 г. Окончил электротехнич. факультет Токийского ун-та. Служил в мич-вах связи и ин. дел. После 2-й мировой войны работал в Бюро экономич. статистики. В 1950—52 гг. вел научно-исследоват. работу в области экономики. В 1952—53 гг. — представитель Японии в секретариате Экономич. и социальной комиссии ООН для Азии и Дальнего Востока. В 1953—63 гг. возглавлял отделы в Управлении экономич. планирования Японии. В 1963—73 гг. — спец. помощник мин. ин. дел Японии. В 1964—73 гг. — президент японского центра экономич. исследований (ЯЦЭИ), в 1973—1977 гг. — президент японского Фонда экономич. сотрудничества с зарубежными странами, в 1977 г. — ноябрь 1979 г. — пред. совета директоров ЯЦЭИ. Единственный член правительств Японии, не являющийся депутатом парламента.

ОЛЕСЕН (Olesen) Келль (р. 1932 г.) — мин. ин. дел Дании с октября 1979 г. В 1958—62 гг. — секретарь местной организации С.-д. партии Дании («Большого Копенгагена»). В 1962—67 гг. — член секретариата датского С.-д. союза молодежи. С 1966 г. — депутат фолькетинга от СДПД. В 1971—73 гг. — мин. обороны. В 1977—78 гг. — мин. транспорта и общественных работ. С 1973 г. — зам. председателя СДПД.

ОРБЕЛЯН Константин Агапанович (р. 1928 г.) — советский композитор, народный артист СССР с 1979 г. Нар. арт. Арм. ССР с 1974 г. Член КПСС с 1961 г. С 1946 г. работает в Гос. эстрадном оркестре Армении, с 1956 г. — художественный руководитель и гл. дирижер этого оркестра, с которым гастролировал в США, ФРГ, Франции и др. странах. В 1963 г. окончил Ереванскую гос. консерваторию им. Комитаса по классу композиции у проф. Э. М. Мирзояна. Является членом правления Союза композиторов Армении. С 1971 г. — зам. пред. международного жюри фестиваля «Золотой Орфей» (Болгария). Автор балетов, симфонических и камерных произведений, музыки к кинофильмам, театральным постановкам, в т. ч. балет «Бессмертие» (1975 г.), симфонич. поэма «Зангезур» (1971 г.), струнный квартет (1956 г.), симфония (1962 г.), хореографическая симфония (1967 г.), «Праздничная увертюра» для симфонич. оркестра (1967 г.) и др.

ОУКО (Ouko) Роберт Джон (р. 1932 г.) — мин. ин. дел Кении с ноября 1979 г. Среднее образование получил в Кении, продолжил образование в Уи-те им. Хайле Селассие (Эфиопия) и Нац. ун-те Макерере (Уганда). В 1952—55 гг. занимался преподавательской деятельностью. В 1955—58 гг.

работал в министерстве по африканским делам. В 1962—1963 гг. — помощник секретаря Управления ин. дел при премьер-министре. В 1963—64 гг. — постоянный секретарь министерства ин. дел Кении. В 1965—69 гг. — постоянный секретарь министерства труда. В 1969—70 гг. — мин. финансов. В 1971—74 гг. — пред. Афр. ассоциации по вопросам администрации и управления. С 1978 г. — мин. экономического планирования и по делам Восточноафриканского сообщества.

П

ПАРЕХА ДИЕСКАНСЕКО (Pareja Diezcanseco) Альфредо (р. 1908 г.) — мин. ин. дел Эквадора с августа 1979 г. 10 июля 1980 г. Родился в г. Гуаякиль. Получил высшее гуманитарное образование. Преподавал историю литературы в одном из колледжей г. Гуаякиль. В 1935—36 гг. — ген. инспектор по вопросам высшего образования. В 1938 г. избран депутатом парламента. В 1938 г. с приходом к власти военных подвергался преследованиям, находился в тюрьме, затем — в эмиграции в Мексике. В последующие годы избирался в конгресс. Является членом Общества прогрессивных писателей, деятелей культуры г. Гуаякиль.

ПЕЛЬШЕ Арвид Янович — советский государственный и партийный деятель, член Политбюро ЦК КПСС. Председатель Комитета партийного контроля при ЦК КПСС, в 1979 г. награжден второй золотой медалью «Серп и Молот». См. Ежегодник БСЭ 1977 г., с. 611.

ПЛИЕВ Исса Александрович (р. 1903 г.) — советский военачальник, генерал армии, скончался 6 февраля 1979 г. См. Ежегодник БСЭ 1962 г., с. 609.

ПЛОТНИКОВ Николай Сергеевич (р. 1897 г.) — советский актер, режиссер и педагог, народный артист СССР, лауреат Гос. премии СССР, скончался 3 февраля 1979 г. См. Ежегодник БСЭ 1967 г., с. 614.

ПЛОТНИКОВ Сергей Николаевич (р. 1909 г.) — советский актер театра и кино, народный артист СССР с 1979 г. Член КПСС с 1953 г. С 1941 г. работает в Архангельском обл. драм. театре им. М. В. Ломоносова. Среди ролей: Горюничий («Ревизор» Н. Гоголя), Рогожин («Идиот» Ф. Достоевского), Вершинин, Астров («Три сестры», «Дядя Ваня» А. Чехова), Тетерев, Сатин, Егор Булычов («Мещанин», «На дне», «Егор Булычов и другие» М. Горького), Кошкин («Любовь Яровая» К. Тренева), Поприщенок («Полк идет» М. Шолохова), Родион Николаевич («Старомодная комедия» А. Арбузова), Трофим Лобанов («Две зны и три деча» Ф. Абрамова) и ин. др. Создал более 30 ролей в кинофильмах («Верьте мне, люди», «Добронолицы», «Прощайте, голуби», «Щит и меч» и в др.).

ПОСПЕЛОВ Петр Николаевич (р. 1898 г.) — советский ученый и общественно-политический деятель, академик, скончался 21 апреля 1979 г. См. Ежегодник БСЭ 1958 г., с. 640; 1959 г., с. 651; 1962 г., с. 611; 1966 г., с. 607.

ПРИМАКОВ Евгений Максимович — советский экономист-международник и историк, академик АН СССР с 1979 г. См. Ежегодник БСЭ 1975 г., с. 646.

ПРОКОШИНА Александра Васильевна (р. 1918 г.) — советская певица (сопрано), рук. коллективов художеств. самодеятельности, народная артистка СССР с 1979 г. Член КПСС с 1943 г. В 1940 г. окончила студию при Гос. русском народном хоре им. М. Пятницкого, в 1934—63 гг. — солистка хора, первая исполнительница многих песен В. Захарова и др. В 1962—68 гг. преподавала в Моск. муз. училище им. Ипполитова-Иванова, в 1963—70 гг. — педагог хора им. Пятницкого, в 1970—72 гг. — студию при хоре. В 1962—1975 гг. — худ. руководитель народного ансамбля песни и пляски подмосковного совхоза «Белая Дача», с 1975 г. — ансамбля песни и пляски «Искорка» колхоза «Искра» Кировской обл. Гос. премия СССР 1952 г.

ПУЗЫРЬКОВ Виктор Григорьевич (р. 1918 г.) — советский живописец, народный художник СССР с 1979 г. Член КПСС с 1954 г. В 1946 г. окончил Киевский гос. художественный ин-т. Мастер тематической картины. Среди наиболее значительных работ — «Непокоренные» (1946 г.), «Черноморцы» (1947 г.), «После шторма» (1957 г.), «Разгром» (1960 г.), «Выстояли» (1963 г.), «В родном краю» (1964 г.), «Патруль» (1969 г.), «Солдаты» (1970—72 гг.), «В землянке» (1975 г.), «Путина» (1976 г.), «Они сражались за Родину» (1977 г.) и др. Вел творческую мастерскую в Киевском гос. художественном институте (с 1954 г. — проф.), член правления СХ УССР. Гос. премии СССР 1947 и 1949 гг.

Р

РАДЗИЕВСКИЙ Алексей Иванович (13 августа 1911 г.— 30 августа 1979 г.) — советский военачальник, генерал армии (с 1972 г.). Профессор с 1961 г. Герой Советского Союза (1978 г.). Член КПСС с 1931 г. С 1927 г. работал формировщиком на силикатном заводе в Умани. С 1929 г. — в Советской Армии. В 1931 г. окончил кавалерийскую школу и командовал кавалерийским взводом, затем эскадроном. В 1938 г. окончил Военную академию им. М. В. Фрунзе; в 1941 г. окончил Военную академию Ген. штаба. Во время Великой Отечественной войны (1941—45 гг.) — нач. штабов кавалерийской дивизии, затем корпуса на Западном и Юго-Западном фронтах (1941—44 гг.). С 1944 г. и до конца войны — нач. штаба и командующий 2-й гвардейской танковой армии на 2-м Украинском и 1-м Белорусском фронтах. После войны — на ответственных должностях в войсках. Командующий Северной группой войск (1950—52 гг.), Туркестанского военного округа (1952—53 гг.), бронетанковыми и механизированными войсками (1953—54 гг.), Одесского военного округа (1954—59 гг.). В 1959—68 гг. — первый зам. нач. Военной академии Ген. штаба. В 1968—69 гг. — нач. Гл. управления военно-учебных заведений Мин-ва обороны СССР. В 1969—78 гг. — нач. Военной академии им. М. В. Фрунзе. С 1978 г. — военный инспектор-советник Группы генеральных инспекторов Мин-ва обороны СССР. Депутат Верховного Совета СССР 5-го созыва.

РАХЛИН Натан Григорьевич (10 января 1906 г. — июнь 1979 г.) — советский дирижер, народный артист СССР с 1948 г. Член КПСС с 1947 г. В 1923—27 гг. учился в Киевской консерватории, в 1930 г. окончил дирижерский ф-т Музыкально-драматического ин-та им. Н. В. Лысенко. В 1937—41 гг. и 1946—62 гг. возглавлял Гос. симфонический оркестр УССР, в 1941—45 гг. — Гос. симфонический оркестр Союза ССР. В 1946—66 гг. — профессор Киевской, с 1967 г. — Казанской консерватории. С 1966 г. до конца жизни — художественный руководитель и гл. дирижер Гос. симфонического оркестра Татарской АССР. Большую известность приобрел как интерпретатор русской классической музыки (П. И. Чайковский, А. Н. Скрябин и др.) и произведений украинских советских композиторов. Гос. премия СССР 1952 г.

РАХМАН Шах Азизур (р. 1925 г.) — премьер-министр Бангладеш с марта 1979 г. Родился в г. Куштия (область Раджшахи). Получил высшее юридич. образование. В 1944—1948 гг. — ген. секретарь Всейндийской мусульманской студентч. федерации. В 1948—50 гг. — член руководства партии Мусульманская лига (МЛ) Вост. Пакистана, в 1950—1958 гг. — ген. секретарь МЛ. В 1962 г. вступил в Нац. демократич. фронт и партию Народная лига (НЛ) Вост. Пакистана, в 1962—69 гг. — старший вице-пред. НЛ. Избирался в пакистанский парламент, был лидером парламентской фракции НЛ и зам. лидера объединенной оппозиции в Нац. собрания Пакистана. В 1978 г. вступил в правящую Националистич. партию Бангладеш и стал одним из ее лидеров. В 1978 г. — марте 1979 г. — мин. труда и социального обеспечения Бангладеш. В феврале 1979 г. избран депутатом Нац. ассамблеи Бангладеш.

РЕКУМЕНЕ Мария Леонардовна (р. 1928 г.) — советский врач-терапевт, народный врач СССР с 1979 г. В 1953 г. окончила Каунасский медицинский ин-т и работает участковым врачом поликлиники № 1 (Клайпеда, Лит. ССР).

РИХТЕР ПРАДА (Richter Prada) Педро (р. 1922 г.) — пред. Совета Министров и воен. министр Перу с февраля 1979 г. до 28 июля 1980 г. Дивиз. генерал. В 1971 г. и в 1974—75 гг. — мин. внутр. дел. В 1976 г. назначен начальником Главного штаба сухопутных войск. С января 1978 г. — начальник объединенного командования вооруж. сил.

РОЛЬДОС АГИЛЕРА (Roldos Aguilera) Хайме (р. 1940 г.) — президент Республики Эквадор с августа 1979 г. Родился в г. Гуаякиль. Окончил юридический факультет Гуаякильского ун-та. Занимался преподавательской деятельностью. Со студенческих лет принимал участие в политической жизни, входил в руководство Революционного союза эквадорской молодежи, затем вступил в партию Объединение народных сил и стал одним из ее лидеров. В 1968 г. и 1970 г. избирался депутатом парламента.

РУКАВИШНИКОВ Николай Николаевич — летчик-космонавт СССР, дважды Герой Советского Союза. Герой Народной Республики Болгарии (1979 г.), командир космического корабля «Союз-33», на котором 10 апреля 1979 г.

начал полет совместно с Г. Ивановым (НРБ). В полете находился двое суток. 12 апреля 1979 г. приземлился при помощи ручного управления в 320 км юго-восточнее Джек-казгана. См. Ежегодник БСЭ 1972 г., с. 611; 1975 г., с. 646.

РЮМИН Валерий Викторович — летчик-космонавт СССР, Герой Советского Союза (с 19 августа 1979 г.), бортингинер космического корабля «Союз-32», на котором 25 февраля 1979 г. начал полет совместно с В. А. Ляховым; после выполнения программы научных-технических исследований и экспериментов на орбитальном комплексе «Салют-6» — «Союз» (в полете находился 175 суток) 19 августа 1979 г. совершил посадку в 170 км юго-восточнее Джекказгана. См. Ежегодник БСЭ 1978 г., с. 578—579.

С

САЛАМ Абдус (р. 1926 г.) — пакистанский ученый, в 1979 г. удостоен Нобелевской премии по физике (совместно с Ш. Глэшоу и С. Уайнбергом) за вклад в теорию слабых и электромагнитных взаимодействий между элементарными частицами. Родился в Джанге (Пакистан). Образование получил в Пенджабском ун-те в Лахоре (Пакистан) и в Кембриджском ун-те (Великобритания). В 1951—54 гг. возглавлял отделение математики в Пенджабском ун-те, в 1954—1964 гг. преподавал физику в Кембриджском ун-те, затем в Имперском колледже в Лондоне. С 1964 г. — директор Междунар. центра теоретич. физики в Триесте (Италия). В 1963—75 гг. — член Консультат. к-та ООН по науке и технике.

САМБРАНО ВЕЛАСКО (Zambrano Velasco) Хосе Альберто (р. 1930 г.) — мин. ин. дел Венесуэлы с марта 1979 г. Родился в г. Мерида. Имеет высшее юридическое образование, доктор политических наук. Занимался преподавательской деятельностью в Центральном ун-те Венесуэлы. В 1960—63 гг. занимался юридическими вопросами в министерстве юстиции. В 1965 г. был судьей Верховного суда. В 1969—74 гг. — генеральный директор министерства иностранных дел. В 1975—78 гг. — декан факультета юридических и политических наук Центрального университета Венесуэлы.

САНТУШ, д у ш С а н т у ш (dos Santos) Жозе Эдуарду (р. 1942 г.) — пред. Народного движения за освобождение Анголы (МПЛА) — Партии труда, президент НРА и главнокомандующий вооруж. силами с сентября 1979 г. Родился в Луанде в семье рабочего. Высшее образование получил в СССР. Инженер-нефтяник. С 1961 г. — член МПЛА, с 1974 г. — член ЦК и Политбюро ЦК МПЛА, в 1977 г. — сентябре 1979 г. — секретарь ЦК МПЛА — Партии труда по вопросам экономич. развития и планирования. В 1961—1975 гг. занимал ответств. посты в Народных вооруж. силах освобождения Анголы. В 1975—78 гг. — мин. ин. дел НРА, в 1978 г. — сентябре 1979 г. — мин. плана и пред. Нац. плановой комиссии.

САССУ-НГЕССО, С а с с у - Н г у э с с у (Sassou-Nguesso) Дени (р. 1943 г.) — пред. ЦК Конголезской партии труда (КПТ), президент, пред. Совета Министров и верховный главнокомандующий Конго с марта 1979 г. Родился в местечке Эду (округ Овандо) в семье крестьянина. Получил военное образование в Браззавиле и Алжире, окончил пехотное училище в Сен-Мексане (Франция). Командир роты, затем батальона воздушно-десантных войск, командующий особой браззавильской военной зоной. С 1969 г. — член ЦК КПТ, с 1970 г. — член Политбюро ЦК, в 1972 г. и 1974 г. избирался секретарем ЦК, в 1975—77 гг. — член спец. рев. оц. штаба ЦК, ответственного за оборону и безопасность. В 1975—77 гг. — и. о. мин. обороны, с 1977 г. — мин. обороны Конго. В 1977 г. — феврале 1979 г. — 1-й зам. пред. Военного к-та (ВК) КПТ, ответственный за координацию деятельности партии, в феврале — марте 1979 г. — и. о. главы государства Конго.

СВОБОДА (Svoboda) Людвик (25 ноября 1895 г. — 20 сентября 1979 г.) — гос., политический и военный деятель Чехословакии. В 1968—75 гг. был президентом ЧССР. См. Ежегодник 1968 г., с. 614.

СЕМЕНОВА Антонина Николаевна (р. 1927 г.) — советский преподаватель математики, народный учитель СССР с 1979 г. Член КПСС с 1948 г. В 1947 г. окончила Вышневолоцкий учительский ин-т, в 1964 г. — Ленинградский педагогический ин-т им. А. И. Герцена (заочное отделение). С 1947 г. работает в ремесленных и технических училищах Ленинградской обл.; с 1970 г. — зав. учебной частью сред-

него городского профессионально-технического училища № 203 г. Выборга.

СЕРГЕЕВ Евгений Михайлович — советский геолог, академик АН СССР с 1979 г. См. Ежегодник БСЭ 1967 г., с. 616.

СЕРЕБРЯНИЙ Иосиф Александрович (р. 1907 г.) — советский живописец, народный художник СССР, скончался 12 августа 1979 г. См. Ежегодник БСЭ 1978 г., с. 579.

СИМОНОВ Константин (Кирилл) Михайлович (р. 1915 г.) — советский писатель и общественный деятель, скончался 28 августа 1979 г. См. Ежегодник БСЭ 1975 г., с. 647; 1977 г., с. 617.

СКРЯБИН Георгий Константинович — советский микробиолог и биохимик, академик АН СССР с 1979 г. См. Ежегодник БСЭ 1969 г., с. 600.

СКУЛТЕ (Скултэ) Адольф Петрович (р. 1909 г.) — советский композитор и педагог, народный артист СССР с 1979 г. В 1934 г. окончил Латвийскую консерваторию в Риге (класс композиции Я. Витола). С 1936 г. — преподаватель, с 1952 г. — профессор Латвийской консерватории. Автор преимущественно крупных симфонических и музыкально-сценических произведений. Среди сочинений: опера «Прищеса Гундега», балеты — «Сакта свободы» по мотивам пьесы «Играл я, плясал» Я. Райниса (Гос. премия СССР 1951 г.), «Гроза весной», кантаты — «Рига», «Партия у нас одна», «Эхо», 6 симфоний, героико-патриотическая оратория «Утри слезы, Родина-мать», посвященная 30-летию победы над фашизмом, инструментальные произведения, музыка для театра и кино, в т. ч. к фильму «Райнис» (Гос. премия СССР 1950 г.).

СМОЛИЦ Дмитрий Николаевич (р. 1919 г.) — советский режиссер оперы, народный артист СССР с 1979 г. Член КПСС с 1956 г. В 1941 г. окончил оперно-драматическую студию им. К. С. Станиславского. Был режиссером и гл. режиссером оперных театров Киева, Челябинска, Одессы, Минска и др. С 1970 г. — гл. режиссер Киевского театра оперы и балета им. Т. Г. Шевченко. Среди постановок: «Иван Сусанин» М. Глинка, «Пиковая дама» П. Чайковского, «Борис Годунов» М. Мусоргского, «Князь Игорь» А. Бородин, «Орестея» С. Танеева, «Травиата», «Макбет», «Отелло» Дж. Верди, «Севильский цирюльник» Дж. Россини, «Кармен» Ж. Бизе, «Абесалом и Этери» З. Палиашвили, «Богдан Хмельницкий» К. Данькевича, «Ярослав Мудрый» Г. Майборды и мн. др.

СОЛОВЬЕВ-СЕДОЙ (наст. фам. Соловьев) Василий Павлович (р. 1907 г.) — советский композитор, Герой Социалистического Труда, лауреат Ленинской и Государственных премий СССР, секретарь правления Союза композиторов СССР, скончался 2 декабря 1979 г. См. Ежегодник БСЭ 1960 г., с. 604; 1968 г., с. 616.

СОТКИЛАВА Зураб Лаврентьевич (р. 1937 г.) — советский певец (лирико-драматич. тенор), народный артист СССР с 1979 г. Член КПСС с 1973 г. В 1960 г. окончил Тбилисский политехнический ин-т, в 1965 г. — Тбилисскую гос. консерваторию (класс проф. Д. Андгуладзе), затем стажировался в миланском театре Ла Скала. В 1965—74 гг. — солист Тбилисского театра оперы и балета, с 1974 г. в Большом театре СССР. Партии: Водемон («Иоланта» П. Чайковского), Манрико, Отелло, Ричард («Трубадур», «Отелло», «Бал-маскарад» Дж. Верди), Хозе («Кармен» Ж. Бизе), Каварадосси («Тоска» Дж. Пуччини), Арзакан («Похищение луны» О. Тактакишвили), 2-я премия 4-го Международного конкурса им. П. И. Чайковского в Москве (1970 г.), 1-я премия Международного конкурса вокалистов им. Ф. Виньяса в Барселоне (1970 г.).

СТОЛПЕР Александр Борисович (р. 1907 г.) — советский кинорежиссер и кинодраматург, народный артист СССР, скончался 10 января 1979 г. См. Ежегодник 1978 г., с. 580.

СУББОТИНА Зинаида Алексеевна (р. 1924 г.) — советская учительница географии, народный учитель СССР с 1979 г. Член КПСС с 1966 г. В 1946 г. окончила Московский областной педагогический ин-т и работала в школах Рязанской, Калужской и Ярославской обл. С 1955 г. — в г. Кирово-Чепецк Кировской обл.; с 1963 г. — в средней школе № 8.

Т

ТАТИШВИЛИ Цисана Бежановна (р. 1939 г.) — советская певица (драматическое сопрано), народная артистка СССР с 1979 г. Нар. арт. Груз. ССР с 1973 г. В 1963 г. окон-

чила Тбилисскую гос. консерваторию им. В. Сараджишвили. С 1963 г. — солистка Тбилисского гос. театра оперы и балета им. З. Палиашвили. Ведет большую концертную деятельность. Гастролировала за рубежом — в ГДР, ПНР, ЧССР, ФРГ и др. странах. Премия им. З. Палиашвили 1979 г. за концертную деятельность в 1977—78 гг. Среди партий: Татьяна, Лиза («Евгений Онегин», «Пиковая дама» П. И. Чайковского), Анда, Леонора («Аида», «Трубадур» Дж. Верди), Тоска («Тоска» Дж. Пуччини), Донна Анна («Дон Жуан» В. Моцарта), Ортруда («Лоэнгрин» Р. Вагнера), Маро, Этери («Даиси», «Абесалом и Этери» З. Палиашвили), Тамар («Похищение луны» О. Тактакишвили) и др.

ТЕРЕЗА (Teresa), мать Тереза, настоящие имя и фамилия Агнес Гонджа Бояджиу — Agnes Gonxha Bojaxhiu (р. 1910 г.) — монахиня, работающая в Индии, в 1979 г. удостоена Нобелевской премии мира «за работу, приносящую помощь страдающему человечеству». Родилась в семье албанского торговца в Скопье (Югославия). В 18-летнем возрасте ушла в монахини, занялась миссионерской деятельностью в Индии. Преподавала в Высшей школе св. Марии в Калькутте. В 1950 г. основала там орден миссионерок благотворительности и стала его настоятельницей. Орден имеет 81 школу, св. 300 медицинских пунктов, св. 65 центров и миссий в более чем 50 городах Индии, а также и других стран. В 1971 г. была награждена папой Павлом VI премией мира.

ТЕРЕХОВ Роман Яковлевич (1 октября 1889 г. — январь 1979 г.) — член КПСС с 1912 г. Родился в семье крестьянина. Трудовой путь начал с 8 лет в шахтах, позднее работал слесарем-инструментальщиком. В революционном движении с 1905 г. В 1912 г. — один из организаторов Юзовско-Макеевского к-та РСДРП(б). Активный участник Февральской и Октябрьской социалистической революций. Участник Гражданской войны на Украине. В 1919—39 гг. — на партийной работе [в 1923—28 гг. — зам. пред. ЦКК КП (б) Украины, в 1928—39 гг. — секретарь Артемовского ОК КП(б) Украины, секретарь ЦК КП(б) Украины, член Политбюро и Оргбюро ЦК КП(б) Украины]. В 1939—45 гг. — на руководящей работе в НИИ по обработке цветных металлов. Был делегатом 12-го, 15-го, 16-го, 17-го и 22-го съездов КПСС; 1-го и 2-го съездов КП(б) Украины; членом ЦКК ВКП(б), ЦКК СССР и ВУЦИК. На 16-м съезде был избран кандидатом в члены ЦК ВКП(б), на 17-м — членом Комиссии советского контроля. С 1946 г. — на пенсии.

ТЕРЛИКОВА Валентина Васильевна (1 ноября 1892 г. — апрель 1979 г.) — член КПСС с 1911 г. Родилась в мясницкой семье. Окончила в Костроме гимназию, в 1911 г. поступила в Петербургский медицинский ин-т. В 1912 г. и в 1914 г. арестовывалась за участие в революционной деятельности. В октябре 1917 г. была членом врачебно-санитарного отдела при ВРК в Петрограде, организовывала санитарные отряды. Затем работала в Наркомтруде и Наркомпросе. В 1919—1921 гг. участвовала в Гражданской войне (военком санитарной части 15-й Сивашской дивизии). В 1922—30 гг. работала в системе здравоохранения Моссовета, затем в журнале «Друг детей» и «Спутник агитатора». В 1931—34 гг. — слушательница Ин-та красной профессуры. С 1935 г. — на пенсии.

ТИХОНОВ Николай Семенович (р. 1896 г.) — советский писатель и общественный деятель, председатель Советского комитета защиты мира, председатель Комитета по Ленинским и Государственным премиям СССР в области литературы, искусства и архитектуры при Совете Министров СССР, секретарь правления Союза писателей СССР, скончался 8 февраля 1979 г. См. Ежегодник БСЭ 1958 г., с. 643; 1971 г., с. 632.

ТОЛУБЕЕВ Юрий Владимирович (р. 1906 г.) — советский актер, народный артист СССР с 1956 г., Герой Социалистического Труда с 1976 г., скончался 28 декабря 1979 г. См. Ежегодник БСЭ 1959 г., с. 654.

ТРАОРЕ (Traoré) Мусса (р. 1936 г.) — президент Мали и мин. обороны с июня 1979 г. Получил военное образование. Служил во французской армии, с 1960 г. — в малийской армии. До 1968 г. преподавал в колледже вооруж. сил в Кати. В 1968 г. — июне 1979 г. — пред. Военного к-та нац. освобождения — глава государства Мали и главнокомандующий вооруж. силами. С 1969 г. — пред. правительства Мали. Генерал. С марта 1979 г. — ген. секретарь партии Демократич. союз малийского народа.

ТУРЕ (Touré) Эль Хадж Абдулай (р. 1923 г.) — мин. ин. дел Гвинеи с июня 1979 г. Получил высшее мед. образова-

ние. В 1946—56 гг. — ген. секретарь организации Африканская демократия, молодежь. В 1956—59 гг. — мэр г. Сигири в Гвинеи. В 1960 г. — директор Гвинейского агентства печати и пред. Африканского объединения радиовещат. и телевизионных компаний. В 1961—63 гг. — посол Гвинеи в Мали, в 1968 г. — посол в АНДР и Тунисе, в 1968—71 гг. — постоянный представитель Гвинеи при ООН. В 1965—1968 гг. — губернатор адм. р-на Нзерекоре. В 1972—75 гг. — мин. внешней торговли Гвинеи, в 1976 г. — июне 1979 г. — мин.-координатор по вопросам торговли, транспорта и связи.

ТУХТАШЕВ Нарзи (р. 1926 г.) — советский учитель математики, народный учитель СССР с 1979 г. В 1951 г. окончил Самаркандский ун-т и работает в средней школе № 31 Пастдаргомского р-на Самаркандской обл.

ТХАПА Сурья Бахадур (р. 1928 г.) — премьер-министр, мин. по делам королевского двора и финансов Непала с мая 1979 г. Родился в Мугу (Вост. Непал) в семье крупного землевладельца. Окончил Илахабадский ун-т в Индии. Политич. деятельность начал в 1950 г. в нелегальном студенч. движении в Катманду. В 1954 г. вступил в партию Непальский конгресс, в 1959 г. вышел из нее. В 1938 г. избран в парламент. В 1960—62 гг. — мин. с. х-ва, пром-сти, торговли и лесоводства, в 1962—67 гг. — зам. пред. Совста Министров и мин. юстиции, в 1967—69 гг. — премьер-министр Непала. В 1962—66 гг. — назначенный королем член Нац. палаты. В 1969—72 гг. — член Королевского консультативного к-та.

ТЭТЧЕР (Thatcher) Маргарет (р. 1925 г.) — премьер-министр Великобритании с мая 1979 г. Окончила Оксфордский ун-т, по специальности — химик. Ряд лет занималась исследовательской работой в одной из промышленных фирм. Затем изучала юриспруденцию, в 1954—57 гг. имела адвокатскую практику. Примкнула к консерваторам со студенческих лет, избиралась президентом ассоциации студентов-консерваторов Оксфордского ун-та. В 1959 г. избрана членом палаты общин. В 1964—70 гг. — зам. министра по вопросам соц. обеспечения, финансов и жилищного строительства в «теневом» кабинете, в 1967 г. ведала вопросами энергетики этого кабинета. В 1970—74 гг. — министр образования и науки в пр-ве консерваторов. С февраля 1974 г. занималась в «теневом» кабинете вопросами охраны окружающей среды и финансов. В феврале 1975 г. избрана лидером консервативной партии.

У, Ф, Х

УЭЙНБЕРГ (Weinberg) Стивен (р. 1933 г.) — амер. физик, в 1979 г. удостоен Нобелевской премии по физике (совместно с Ш. Глаشو и А. Саламом) за вклад в теорию слабых и электромагнитных взаимодействий между элементарными частицами. Родился в Нью-Йорке. Образование получил в Корнеллском и Принстонском ун-тах. С 1960 г. работал в Калифорнийском ун-те (отделение в Беркли), затем становится профессором Массачусетского технологического института, с 1973 г. — профессор Гарвардского ун-та. Является чл. Нац. академии наук США.

ФИЛАТОВ Валентин Иванович (р. 1920 г.) — советский артист цирка, народный артист СССР, скончался 7 августа 1979 г. См. Ежегодник БСЭ 1970 г., с. 605.

ФИЛИПОВА Лидия Сергеевна (р. 1932 г.) — советская учительница истории, народный учитель СССР с 1979 г. Член КПСС с 1959 г. В 1956 г. окончила Московский областной педагогический ин-т. Трудовую деятельность начала в 1951 г. С 1956 г. работает в средней школе № 345 (Москва).

ФИСТОВ Дмитрий Ильич (4 октября 1892 г. — декабрь 1979 г.) — член КПСС с 1908 г. Родился в крестьянской семье. Трудовую жизнь начал с 13 лет учеником молотобойца. В 1907—13 гг. работал слесарем в механических мастерских, в типографии, на трубном заводе в Петербурге. В революционном движении с 1907 г. Из-за преследований полиции вынужден был эмигрировать из России. В 1913—1917 гг. жил в Америке, продолжал революционную деятельность в русской колонии. В 1917 г. возвратился в Россию, работал слесарем на заводе «Арсенал» в Петрограде. В 1919—20 гг. — в Красной Армии. В 1920—25 гг. работал в Москве на заводе «Раиз», затем в МКК РКИ. В 1925—1927 гг. — на курсах при Коммунистической академии. В 1927—29 гг. — на заводе с.х. машин в Люберцах Моск. обл. В 1929—34 гг. — пред. РКК РКИ Бауманского и Сталлинского районов, пред. Исполкома Сталинского райсовета Москвы. В 1934—37 гг. — пред. ЦК профсоюза рабочих

электростанций. В 1937—47 гг. — на московском заводе «Искра». С 1948 г. — на пенсии.

ХАУНСФИЛД (Hounsfield) Годфри Ньюболд (р. 1919 г.) — англ. ученый, в 1979 г. удостоен Нобелевской премии по физиологии и медицине (совместно с Л. М. Кормаком) за разработку метода томографии с использованием ЭВМ, т. н. компьютерной осевой томографии. Возглавляет отдел мед. исследований в компании «Электрикал энд мьюзикл индастриз» (Мидлсекс, Великобритания).

ХЕЙДАЛЛА Ульд Хейдалла Мухаммед Хуна (р. 1940 г.) — пред. Военного к-та над. спасения Мавритании с января 1980 г., премьер-министр с мая 1979 г., нач. ген. штаба вооруж. сил с 1978 г. Родился в Нуадибу (Сев. Мавритания). Получил военное образование и стажировался во Франции. Служил в армии с 1962 г. Подполковник. В апреле 1979 г. — январе 1980 г. — мин. обороны Мавритании.

ХЕНГ САМРИН (р. 1934 г.) — пред. Народно-революц. совета НРК с января 1979 г., пред. ЦК Единого фронта над. спасения Кампучии с 1978 г. Родился в провинции Прейвэнг в семье бедных крестьян. Начал революц. деятельность в 1959 г., был командиром батальона, полка, политич. комиссаром и командиром дивизии, зам. нач. штаба и одним из руководителей вост. военной зоны Кампучии. В 1978 г. возглавил части кампучийской армии, восставшие против марionетного режима Пол Пота — Йенг Сари.

ХОГИ (Haughey) Чарлз (р. 1925 г.) — премьер-министр Ирландии с декабря 1979 г. Родился в г. Каслбар. Образование получил в Нац. ун-те в Дублине и высшей юридической школе. В 1947—57 гг. находился на военной службе. С 1957 г. — член парламента от партии Фианна файл. В 1961—64 гг. — мин. юстиции. В 1964—66 гг. — мин. сельского хозяйства и рыболовства. В 1966—70 гг. — министр финансов. С 1977 г. по декабрь 1979 г. занимал пост мин. здравоохранения и соц. обеспечения. С 1974 г. — почетный секретарь партии Фианна файл. В декабре 1979 г. избран лидером партии Фианна файл.

ХОЛМАТОВА Бималика (р. 1937 г.) — советский врач-педиатр, народный врач СССР с 1979 г. В 1960 г. закончила Талджикский медицинский ин-т (Душанбе), работает участковым врачом больницы № 2 (г. Ленинград, Тадж. ССР).

ХОМЕЙНИ Рухолла (р. 1900 г., по др. источникам — 1903 г.) — лидер иранской революции. Родился в г. Хомейн в семье мелкого землевладельца. Получил высшее религиозное образование в г. Куме, имеет звание аятолы (высшее духовное звание у мусульман-шиитов). Автор 24 богословских произведений. С 1962 г. выступал против деспотич. шахского режима и империализма, засилья США в Иране. Подвергался арестам, в 1964 г. выслан из Ирана, находился в изгнании ок. 15 лет. Вернулся в Иран 1 февраля 1979 г. В соответствии с конституцией 1980 г. — руководитель Исламской Республики Иран.

ХУСЕЙН Саддам (р. 1937 г.) — ген. секретарь Регионального руководства ПАСВ, пред. Совета революц. командования (СРК), президент Ирака и верховный главнокомандующий вооруж. силами Ирака с июля 1979 г. Получил юрид. образование. В студенч. годы вступил в ПАСВ, с 1969 г. — зам. ген. секретаря Регионального руководства ПАСВ. С 1968 г. — член СРК, с 1969 г. — зам. пред. СРК.

Ц, Ч

ЦЕРОДЗЕ Корнелий Григорьевич (р. 1916 г.) — советский врач-терапевт, народный врач СССР с 1979 г. Член КПСС с 1944 г. В 1951 г. окончил Тбилинский медицинский ин-т. Трудовую деятельность начал в 1935 г. В 1938—42 гг. — в Советской Армии. В 1951—54 гг. — зав. амбулаторным пунктом в селе Даблацхе Чохатаурского р-на. С 1955 г. — врач больницы скорой медицинской помощи (Тбилиси).

ЦИЛИНСКИЙ (Цилинские) Гунар Алфредович (р. 1931 г.) — советский актер театра и кино, кинорежиссер, народный артист СССР с 1979 г. Работает на Рижской киностудии. В 1955 г. окончил театральный ф-т Латвийской консерватории. Театральную деятельность начал как актер Гос. академического театра драмы им. А. Упита Латвийской ССР, где работал почти 20 лет. Театральные роли: Оскар Клява («Сын рыбака», В. Ладиса), Лазрт («Гамлет», У. Шекспира), Нехлюдов («Воскресенье» Л. Толстого) и др. Создал запоминающиеся образы в фильмах «Армия», «Трясогузки», «Сильные духом», «„Тобого“ меняет курс»,

«Ноктюрн». Снимался в экранизациях латышской прозы: «Времена землемеров» (Каспар), «В тени смерти» (Биркенбаум), «Афера Цеплиса» (Нагайнис), а также в фильмах «За поворотом — поворот», «Нападение на тайную полицию» и мн. др. Фильмом «Соната над озером» дебютировал как режиссер, являясь также соавтором сценария и исполнителем гл. роли: поставил фильм «Ночь без птиц».

ЦОЙ ГЮ ХА. Ч х в с Г ю х а (р. 1919 г.) — президент Юж. Кореи в декабре 1979 г. — августе 1980 г. Родился в г. Вонджу (провинция Канвондо). Окончил педагогический колледж в Токио (Япония). В 1945—46 гг. преподавал англ. литературу в Сеульском ун-те. В 1951—52 гг. — зав. отделом внешней торговли министерства ин. дел Юж. Кореи. В 1951—58 гг. — представитель Юж. Кореи на переговорах о нормализации японо-корейских отношений. В 1959—60 гг. — зам. мин. ин. дел Юж. Кореи. В 1961 г. — советник президента Юж. Кореи по ин. делам. В 1964—1967 гг. — посол Юж. Кореи в Малайзии. В 1967—71 гг. — мин. ин. дел Юж. Кореи. В 1972—73 гг. — член координац. к-та Севера и Юга Кореи. В 1975—79 гг. — премьер-министр, в октябре — декабре 1979 г. — н. о. президента Юж. Кореи.

ЦЫГАНОВ Дмитрий Михайлович (р. 1903 г.) — советский скрипач, педагог, народный артист СССР с 1979 г. В 1922 г. окончил Московскую консерваторию (класс А. Могилевского), затем совершенствовался в аспирантуре. В 1923—65 гг. — участник и руководитель Гос. квартета им. Бетховена Московской филармонии. С 1930 г. преподает в Московской консерватории (с 1935 г. — профессор). Гос. премия СССР 1946 г.

ЧАЗОВ Евгений Иванович — советский терапевт-кардиолог, академик АН СССР с 1979 г. См. Ежегодник БСЭ 1970 г., с. 606; 1979 г., с. 71.

ЧЕРНЕНКО Юлия Николаевна (р. 1933 г.) — советская учительница химии и биологии, народный учитель СССР с 1979 г. Член КПСС с 1954 г. В 1955 г. окончила Херсонский педагогический ин-т и работала в школах Николаевской и Херсонской обл. С 1967 г. — в средней школе № 7 г. Херсона.

ЧИСТОВ Борис Николаевич (1898 г. — январь 1979 г.) — член КПСС с декабря 1917 г. Родился в семье служащего. Получил среднее образование. В 1917—18 гг. — в Красной Гвардии. В 1918—27 гг. — на партийной работе в Симбирске (секретарь Симбирского укома РКП(б), военком городского района, зам. зав. агитпропотделом губкома). В 1921 г. был делегатом 10-го съезда ВКП(б). В 1928—30 гг. работал в Москве в аппарате ЦК ВКП(б), затем редактором журнала «Спутник агитатора». В 1930—31 гг. — слушатель Ин-та красной профессуры. С 1931 г. — на пенсии (по инвалидности).

Ш

ШАГАРИ (Shagari) Шеху (р. 1924 г.) — президент Нигерии с октября 1979 г. Родился в Северо-Зап. штате Нигерии. Окончил педагогич. колледж. Работал учителем. В 1950-е годы начал политич. деятельность. В 1954—66 гг. — член палаты представителей Нигерии. В 1959—66 гг. и 1970—75 гг. — мин. экономич. развития; гос. учреждений; внутр. дел и обществ. работ; финансов Нигерии (поочередно). В 1975—1978 гг. занимался частным предпринимательством. В 1978 г. участвовал в создании Нац. партии Нигерии и выдвинул ее кандидатом на пост президента.

ШАДЛИ БЕНДЖЕДИД (р. 1929 г.) — ген. секретарь ЦК партии Фронт нац. освобождения (ФНО) с января 1979 г., президент АНДР с февраля 1979 г. Родился в местечке Бутельджа (виллаж Анша) в семье крестьянина. После начала нац.-освободит. войны в Алжире участвовал в военно-политич. организации ФНО, с 1955 г. — в армии нац. освобождения (АНО): командующий вооруж. силами округа, зам. командующего, затем командующий военной зоной Константина, в 1961—62 гг. — в ген. штабе АНО. После завоевания Алжиром независимости в 1962 г. — феврале 1979 г. — командующий различными военными округами. С 1969 г. — полковник. В 1965 г. — январе 1979 г. — член Революц. совета АНДР.

ШАЛЬНИКОВ Александр Иосифович (р. 1905 г.) — советский физик, академик АН СССР с 1979 г. Профессор с 1938 г., чл.-корр. АН СССР с 1946 г. В 1928 г. окончил

Ленинградский политехнический ин-т. С 1935 г. работает в Ин-те физических проблем АН СССР. Лауреат Гос. премий СССР (1948 г., 1949 г. и 1953 г.).

ШАРАФ Абд аль-Хамид (1939 г. — 3 июля 1980 г.) — премьер-министр и мин. ин. дел Иордании в декабре 1979 г. — июле 1980 г. Родился в Багдаде (Ирак). Двоюродный брат короля Иордании Хусейна. Образование получил в Американском ун-те в Беirutе (Ливан). Бакалавр философских наук, магистр в области междунар. отношений. В 1962 г. — руководитель департамента арабских стран и Палестины в министерстве ин. дел Иордании. В 1963—64 гг. — ген. директор иорданского радио, затем помощник нач. королевской канцелярии. В 1965 г. — нач. отдела междунар. организаций министерства ин. дел Иордании, в 1966—67 гг. — мин. информации. В 1967—72 гг. — посол Иордании в США и Канале, в 1972—1976 гг. — постоянный представитель Иордании при ООН. В 1976 г. — декабре 1979 г. — нач. королевской канцелярии.

ШАХИ К. Б. (р. 1929 г.) — мин. ин. дел Непала с июня 1979 г. Родился в округе Доти (область Сети). С 1956 г. — доктор политич. наук. В 1957 г. вступил в партию Самукта прачатантра парти. С 1976 г. — член Нац. палаты Непала. В 1976 г. участвовал в составе делегации Непала в работе сессии ГА ООН.

ШОКИН Александр Иванович — советский государственный деятель, член ЦК КПСС, министр электронной промышленности СССР, в 1979 г. награжден второй золотой медалью «Серп и Молот». См. Ежегодник БСЭ 1977 г., с. 627.

ШУЛЕЙКИН Василий Владимирович (1 января 1895 г. — 25 апреля 1979 г.) — советский геофизик (океанолог). Чл.-корр. АН СССР с 1929 г. Академик с 1946 г. Член КПСС с 1942 г. В 1916 г. окончил Московское высшее техническое училище и там же с 1918 г. на преподавательской работе (с 1923 г. — профессор), одновременно, в 1920—31 гг. работал в Ин-те физики и биофизики. В 1929—41 гг. — директор Черноморской гидрофизической станции в Кашивели и с 1942 г. — Морской гидрофизической лаборатории АН СССР. В 1942—45 гг. в Гидрографической службе ВМФ, в 1945—47 гг. — в Военно-морской академии им. А. Н. Крылова. В 1947—50 гг. — нач. Гл. управления гидрометеослужбы СМ СССР. С 1948 г. работал в организованном им Морском гидрофизическом ин-те АН УССР (в 1948—1957 гг. — директор). Лауреат Гос. премии СССР (1942 г.).

ШУЛЬЦ Михаил Михайлович — советский физико-химик, академик АН СССР с 1979 г. См. Ежегодник БСЭ 1973 г., с. 633.

ШУЛЬЦ (Schultz) Теодор (р. 1902 г.) — амер. ученый-экономист, в 1979 г. удостоен Нобелевской премии по экономике (совместно с А. Льюисом) за работы по экономике развивающихся стран. Родился в Арлингтоне (Юж. Дакота, США). В 1930 г. получил степень доктора в Висконсинском ун-те. С 1952 г. работал в Чикагском ун-те. Был президентом Американской экономич. ассоциации. В настоящее время — профессор Чикагского ун-та.

Э

ЭЛИТИС (настоящая фамилия Алепуделис) Одиссей (р. 1912 г.) — греческий поэт, лауреат Нобелевской премии по литературе за 1979 г. Первые стихи опубликовал в 1935 г. в авангардистском журнале «Неа грамматос». В 1945 г. издал цикл стихов «Песнь героическая и траурная...», посвященных событиям второй мировой войны. В 1948—52 гг. жил в Париже, затем работал в различных учреждениях в Греции и много путешествовал. В 1959 г. опубликовал поэтический цикл «Аксион Эсти»; в 1964 г. на стихи из этого цикла Микис Теодоракис написал музыку. Позднее издал сборник стихов под названием «Мария Нефели».

ЭРКМЕН (Erkmen) Хайреттин (р. 1915 г.) — мин. ин. дел Турции с ноября 1979 г. Родился в г. Гиресун. Получил высшее юридич. и экономич. образование. Доктор экономич. наук. Работал в министерстве финансов, преподавал в Стамбульском ун-те. В 1950—60 гг. избирался депутатом парламента от Демократич. партии (ДП). В 1953—55 гг. и в 1957—1958 гг. — мин. труда Турции, в 1958—60 гг. — мин. торговл. После военного переворота 1960 г. и запрещения ДП вступил в Партию справедливости. С 1975 г. — сенатор.

ЛАУРЕАТЫ ГОСУДАРСТВЕННЫХ ПРЕМИЙ СССР 1979 г.

I. В области науки

1. **ВАЛЬДНЕР** Олег Анатольевич, **СОБЕНИН** Николай Павлович — доктора технических наук, зав. кафедрами Московского инженерно-физического ин-та, **ВОРОНКОВ** Ростислав Михайлович — кандидат технических наук, **ЗОЛИНОВА** Людмила Григорьевна — нач. отдела Московского радиотехнического ин-та АН СССР, **ГРИШАЕВ** Игорь Александрович — доктор физ.-мат. наук, нач. лаборатории, **ХИЖНЯК** Николой Антонович — доктор физ.-мат. наук, нач. отдела, сотрудники Харьковского физико-технического ин-та АН УССР, **НИКОЛАЕВ** Вадим Михайлович — кандидат технических наук, ст. научный сотрудник, **ПРУДНИКОВ** Игорь Александрович, **СМИРНОВ** Виктор Леонидович — кандидаты технических наук, нач. лабораторий, сотрудники Н.-и. ин-та электрофизической аппаратуры им. Д. В. Ефремова, **ШИХОВ** Виктор Яковлевич — бывший зам. нач. отделения того же ин-та,

— за разработку, создание и ввод в эксплуатацию линейных ускорителей электронов.

2. **БОРОВОК** Александр Алексеевич — чл.-корр. АН СССР, зав. отделением Ин-та математики СО АН СССР, **САЗОНОВ** Вячеслав Васильевич — доктор физ.-мат. наук, ст. научный сотрудник Математического ин-та АН СССР, **СТАТУЛЯВИЧУС** Витаутас Антанович — академик АН Лит. ССР, директор Ин-та математики и кибернетики АН Лит. ССР,

— за цикл работ по асимптотическим методам теории вероятностей, опубликованных в 1958—77 гг.

3. **МАРЧУК** Гурий Иванович — академик, директор вычислительного центра СО АН СССР, руководитель работы, **МИХАЙЛОВ** Геннадий Алексеевич — доктор физ.-мат. наук, зав. лабораторией того же вычислительного центра, **ЕРМАКОВ** Сергей Михайлович — доктор физ.-мат. наук, профессор ЛГУ, **ЗОЛУТУХИН** Валерий Григорьевич — доктор физ.-мат. наук, зам. директора Ин-та космических исследований АН СССР, **ЦЕНЦОВ** Николай Николаевич — доктор физ.-мат. наук, ст. научный сотрудник Математического ин-та АН СССР,

— за цикл работ по развитию и применению метода статистического моделирования для решения многомерных задач теории переноса излучения.

4. **ШОРЫГИН** Петр Павлович — доктор химических наук, зав. лабораторией Ин-та органической химии АН СССР, руководитель работы, **КРУШИНСКИЙ** Леонид Леонидович — кандидат физ.-мат. наук, ст. научный сотрудник того же ин-та, **ИВАНОВА** Татьяна Михайловна — кандидат физ.-мат. наук, ст. научный сотрудник Ин-та биофизики,

— за цикл работ по спектроскопии резонансного комбинационного рассеяния света и ее применению в химии.

5. **ЭНГЕЛЬГАРТ** Владимир Александрович — академик, директор Ин-та молекулярной биологии АН СССР, руководитель работы, **КИСЕЛЕВ** Лев Львович — доктор биологических наук, зав. лабораторией, **ФРОЛОВА** Людмила Юрьевна — кандидат биологических наук, мл. научный сотрудник, работники того же ин-та, **КАВСАН** Вадим Моисеевич — кандидат биологических наук, ст. научный сотрудник Ин-та молекулярной биологии и генетики АН УССР, **ГРАЕВСКАЯ** Наталья Абрамовна — доктор медицинских наук, ст. научный сотрудник Ин-та подиометрии и вирусных энцефалитов АМН СССР, **КУКАЙН** Рита Александровна — академик АН Латв. ССР, директор Ин-та микробиологии АН Латв. ССР, **РЖИМАН** Йозеф Алойсович — академик АН ЧССР, директор Ин-та молекулярной генетики АН ЧССР, **РОЗЕНТАЛЬ** Зинаида — академик АН ГДР, зав. отделом Центрального ин-та молекулярной биологии АН ГДР, **САЛГАНИК** Рудольф Иосифович — доктор биологических наук, зам. директора Ин-та цитологии и генетики СО АН СССР, **ШАБАРОВА** Зоя Алексеевна — доктор химических наук, профессор МГУ, **ГАЗАРЯН** Карлен Григорьевич — доктор биологических наук, зав. кафедрой того же ин-та,

— за цикл работ по осуществлению научной программы проекта «Обратная транскриптаза (ревертаза)», посвященной ферментативному синтезу структурных генов и их использованию для изучения генетического аппарата животных и вирусов, опубликованных в 1973—77 гг.

6. **РЕМЕСЛО** Василий Николаевич — академик, директор Мироновского н.-и. ин-та селекции и семеноводства пшеницы, **ДОЛГУШИН** Донат Александрович — акаде-

мик ВАСХНИЛ, зав. лабораторией Всесоюзного селекционно-генетического ин-та, **КАЛИНЕНКО** Иван Григорьевич — чл.-корр. ВАСХНИЛ, зав. отделом Донского зонального н.-и. ин-та с. х-ва, **ЛУКЬЯНЕНКО** Павел Пантелеймонович — академик,

— за выведение новых сортов озимой пшеницы интенсивного типа, получивших широкое распространение.

7. **ИСАКОВ** Юрий Федорович — академик АМН СССР, зав. кафедрой 2 го Московского медицинского ин-та, руководитель работы, **БАЙРОВ** Гирей Алиевич — чл.-корр. АМН СССР, зав. кафедрой Ленинградского неонатологического медицинского ин-та, **ДОЛЕЦКИЙ** Станислав Яковлевич — чл.-корр. АМН, зав. кафедрой Центрального ин-та усовершенствования врачей,

— за разработку методов оперативного лечения врожденных и приобретенных болезней детей раннего возраста.

8. **ЛОПУХИН** Юрий Михайлович — академик АМН СССР, зав. кафедрой, руководитель работы, **БУРКОВ** Игорь Витальевич — доктор медицинских наук, ст. научный сотрудник, **МОЛОДЕНКОВ** Михаил Николаевич — кандидат медицинских наук, зав. курсом, **МАШКОВ** Олег Алексеевич — кандидат медицинских наук, зав. лабораторией, сотрудники 2 го Московского медицинского ин-та, **ЛУЖНИКОВ** Евгений Алексеевич — доктор медицинских наук, руководитель отделения Московского городского н.-и. ин-та скорой помощи им. Н. В. Склифосовского, **ХАШИЛОВ** Николай Витальевич — кандидат технических наук, зав. лабораторией Всесоюзного н.-и. и испытательного ин-та медицинской техники, **ЛЕЙЦИН** Юрий Алексеевич — кандидат химических наук, **РЯБОВ** Анатолий Владимирович — кандидат технических наук, доцент Московского химико-технологического ин-та им. Д. И. Менделеева, **НИКОЛАЕВ** Владимир Григорьевич — кандидат медицинских наук, зав. отделом Ин-та проблем онкологии АН УССР, **СТРЕЛКО** Владимир Васильевич — доктор химических наук, зав. отделом Ин-та общей и неорганической химии АН УССР, **СУРИНОВА** София Ивановна — кандидат химических наук, зав. лабораторией Ин-та горючих ископаемых,

— за разработку и внедрение в клиническую практику новых методов лечения, основанных на сорбции токсических веществ из крови других биологических жидкостей организма.

9. **ГОРОН** Исаак Евсеевич — доктор технических наук, профессор-консультант Московского электротехнического ин-та связи, руководитель работы, **СЕНЮРИН** Борис Архипович — зам. директора, **ВРОБЛЕВСКИЙ** Андрей Александрович — кандидат технических наук, зав. лабораторией, сотрудники Всесоюзного ц.-и. ин-та телевидения и радиовещания, **КАЗНАЧЕЙ** Белла Яковлевна — кандидат технических наук, ст. научный сотрудник, **АПОЛЛОНОВА** Любовь Павловна — зав. сектором, бывшие работники того же ин-та, **АРШИНОВ** Алексей Иванович — зам. нач. цеха Всесоюзной студии грамзаписи, **ЖОРНИКОВ** Борис Александрович, **ТАБОЛИН** Вячеслав Николаевич — звукорежиссеры Гос. дома радиовещания и звукозаписи, **ВАЙМБОЙМ** Владимир Семёнович — кандидат технических наук, **ВЛАДИМИРСКИЙ** Борис Давидович — музыковед, **ГАКЛИН** Давид Исаевич — звукорежиссер, **КАДУШИН** Ион Файтселевич — инженер,

— за цикл работ по восстановлению записей речей В. И. Ленина.

II. В области техники

1. **БАЛИЦКИЙ** Владимир Сергеевич — доктор геолого-минералогических наук, **ХАДЖИ** Валентин Евстафьевич — кандидат геолого-минералогических наук, зав. отделами, **ШАПОШНИКОВ** Анатолий Александрович — кандидат геолого-минералогических наук, директор, **РОМАНОВ** Лев Николаевич — гл. инженер, **САМОЙЛОВИЧ** Михаил Исаакович — доктор физ.-мат. наук, **ЦИНОБЕР** Леонид Иосифович, **ЦЫГАНОВ** Евгений Матвеевич — кандидаты геолого-минералогических наук, зав. лабораториями, **БЕЛЯКОВА** Юлия Андреевна — кандидат технических наук, инженер-технолог, **НОВОЖИЛОВА** Жанетта Викторовна — ст. инженер, сотрудники Всесоюзного н.-и. ин-та сырья минерального сырья, **САФРОНОВ** Георгий Михайлович — доктор химических наук, зав. лабораторией Ин-та общей и неорганической химии АН СССР, **ТУРИНГЕ** Арис Петрович — нач. Всесоюзного пром. объединения по раз-

ведке месторождений, добыче и переработке пьезооптического и камнесамоцветного сырья, **САМСОНОВ** Яков Павлович — доктор геолого-минералогических наук, старший научный сотрудник Комиссии по изучению производительных сил и природных ресурсов при президиуме АН СССР,

— за разработку и промышленное освоение методов синтеза и обогащения камнесамоцветного сырья.

2. БАБКИН Петр Васильевич — доктор геолого-минералогических наук, **НАЗАРОВ** Игорь Михайлович — кандидат технических наук, зам. директора Ин-та прикладной геофизики, **БОЛТНЕВА** Лидия Ивановна, **ИОНОВ** Владимир Александрович — кандидаты физ.-мат. наук, ст. научные сотрудники, **ФРИДМАН** Шела Давидович — кандидат технических наук, зам. зав. отделом, работники того же ин-та, **МАТВЕЕВ** Александр Владимирович — кандидат технических наук, зам. директора, **СТЕПАНОВ** Вячеслав Борисович — ведущий инженер, **ФИЛИМОНОВ** Владимир Валентинович — кандидат технических наук, зав. отделением, **ФОГТ** Паскал Николаевич — зав. отделом, сотрудник Всесоюзного н.-и. ин-та разведочной геофизики, **НИКИФОРОВ** Михаил Владимирович — кандидат физ.-мат. наук, зав. лабораторией Всесоюзного н.-и. ин-та с.-х. метеорологии, **ОСТРОВСКИЙ** Эмиль Яковлевич — доктор технических наук, ст. научный сотрудник Всесоюзного н.-и. ин-та минерального сырья, **ДМИТРИЕВ** Алексей Викторович — инженер-физик,

— за теоретическую и экспериментальную разработку и внедрение в народное хозяйство гамма-спектрометрического метода дистанционного изучения природных сред, поисков и обнаружения месторождений цветных, редких и благородных металлов.

3. ТУЛЯГАНОВ Хабибулла Туляганович — кандидат геолого-минералогических наук, министр геологии Узб. ССР, руководитель работы, **АКРАМХОДЖАЕВ** Абид Муратович — академик АН Узб. ССР, директор Ин-та геологии и разведки нефтяных и газовых месторождений, **ИЛЬИН** Владимир Давидович — доктор геолого-минералогических наук, зав. сектором Всесоюзного н.-и. геологоразведочного нефтяного ин-та, **ИБРАГИМОВ** Абдулжаббар — кандидат геолого-минералогических наук, гл. геолог Узбекского производственного геологического объединения по разведке нефти и газа, **ХОДЖИМАТОВ** Абдулло — буровой мастер Мубарекской нефтегазоразведочной экспедиции того же объединения, **БАБАДЖАНОВ** Ташпулат Лепесович — кандидат геолого-минералогических наук, директор конторы полевой и промысловой геофизики, **АЛИМУХАМЕДОВ** Нигмат Хусанович — кандидат геолого-минералогических наук, инструктор ЦК КП Узбекистана, **ТАЛЬ-ВИРСКИЙ** Борис Борисович — доктор геолого-минералогических наук, зав. кафедрой Ташкентского ун-та,

— за открытие и разведку крупных запасов газа, газового конденсата и газовой серы в рифовых комплексах Узбекистана, обеспечивших расширение топливно-сырьевой базы страны.

4. СТАРОДУБЦЕВ Василий Александрович — кандидат с.-х. наук, председатель колхоза им. Ленина Нономосковского р-на Тульской обл., руководитель работы, **ГУСЬКОВ** Анатолий Васильевич — нач. ремонтно-строительного участка, **ЖУРАВЛЕВ** Николай Александрович — ветеринарный фельдшер, **КОЧЕТОВА** Нина Тихоновна — гл. зоотехник, **КАТКОВА** Мария Михайловна, **КРЫСАНОВА** Антонина Петровна — операторы машинного доения, работники того же колхоза, **СЕРГЕЕВ** Илья Андреевич — кандидат с.-х. наук, зав. лабораторией Всесоюзного н.-и. ин-та животноводства,

— за разработку и внедрение научно обоснованной технологии производства молока на комплексе промышленного типа с беспривязным боксовым содержанием скота на примере колхоза им. Ленина Тульской обл.

5. МЕЩЕРЯКОВ Иван Киреевич — нач. Ростовского гос. специального конструкторского бюро по комплексам уборочных с.-х. машин, **РАСПОПОВ** Александр Романович — зам. нач., **ШУРИНОВ** Валентин Алексеевич — зав. отделом, **ЧЕБОТАРЕВ** Борис Сергеевич — зав. сектором, сотрудники того же конструкторского бюро, **ГАВРИЦКОВ** Иван Иванович — кандидат экономических наук, зав. отделом Ростовского обл. комитета КПСС, **НИКОЛАЕВ** Александр Павлович — механизатор плодовоощного совхоза «Донской» Ростовской обл., **ПЕТРОВ** Геннадий Дмитриевич — доктор технических наук, зав. отделом Всесоюзного н.-и. ин-та с.-х. машиностроения им. В. П. Горякина,

СЕРДЮКОВ Антон Егорович — нач. управления Мин-ва с. х-ва СССР, **ПАВЛИКОВ** Анатолий Михайлович — ведущий инженер того же управления, **БОНДАРЕНКО** Лев Гаврилович — директор совхоза «Лебяжья Поляна» Волгоградской обл., **САВЧЕНКО** Александр Прокопьевич — ген. дир. Бельского науч.-произв. объединения «Молдсельмаш», **ПУЧИЛОВ** Вячеслав Георгиевич — комбайнер механизированного отряда № 10 производственного объединения механизации и электрификации с.-х. производства Слободянского районного Совета колхозов Молд. ССР,

— за создание конструкции самоходного томатоборочного комбайна СКТ-2 и внедрение его в сельскохозяйственное производство.

6. ЖУКОВ Владимир Павлович — гл. конструктор проектов Новосибирского филиала Центрального технико-конструкторского бюро, **ПЕТЛИЦКИЙ** Юрий Викторович — гл. конструктор проекта Центрального конструкторского бюро в г. Горьком, **СМИРНОВ** Алексей Федорович — гл. конструктор завода портового и судового оборудования «Теплоход», **РЫЖОВ** Леонид Михайлович — доктор технических наук, зав. кафедрой Горьковского ин-та инженеров водного транспорта, **СТОРОЖЕВ** Николай Федорович — доктор технических наук, зав. кафедрой Новосибирского ин-та инженеров водного транспорта, **ПУЧКОВ** Анатолий Ефимович — бывший гл. инженер Западно-Сибирского речного пароходства, **СЕНАТОВ** Николай Михайлович — капитан — второй помощник механика теплохода «ОТ-2005», **ЗАЙЦЕВ** Александр Алексеевич — бывший капитан — третий помощник механика теплохода «Пхеньян», **ТРОФИМОВ** Виталий Васильевич — зам. министра речного флота РСФСР, **МАКАРЫЧЕВ** Михаил Алексеевич — зам. председателя научно-технического совета Мин-ва речного флота РСФСР, **ТИХОНОВ** Владимир Иванович — бывший гл. инженер Волжского объединенного речного пароходства, **МЕЙЕР** Николай Федорович — судостроитель,

— за создание и внедрение автоматических сцепных средств для толкания судов и большегрузных составов на реках, озерах и водохранилищах в условиях качки и волнения.

7. РЫЖКОВ Николай Иванович — бывший генеральный директор производственного объединения «Уралмаш», руководитель работы, **ХИМИЧ** Георгий Лукнич — чл.-корр. АН СССР, гл. конструктор прокатного оборудования, **НИСКОВСКИХ** Виталий Максимович — гл. конструктор машин непрерывного литья, **КОЛОМЕЙЦЕВ** Адольф Петрович — зам. гл. конструктора машин непрерывного литья, **МОЖИЛКИН** Герман Романович — зам. гл. технолога Н.-и. конструкторско-технологического ин-та тяжелого машиностроения, работники того же объединения, **ЦЕЛИКОВ** Андрей Александрович — кандидат технических наук, зав. отделом Всесоюзного н.-и. и проектно-конструкторского ин-та металлургического машиностроения, **КАРЛИК** Виталий Александрович — нач. отдела Центрального проектно-конструкторского бюро по системам автоматизации производства, **СЛАДКОШТЕЕВ** Владимир Тимофеевич — доктор технических наук, зам. директора Украинского н.-и. ин-та металлов, **ЛЕПОРСКИЙ** Владимир Владимирович — кандидат технических наук, директор ждановского металлургического завода «Азовсталь» им. С. Орджоникидзе, **КРУЛЕВЕЦКИЙ** Семен Аронович — гл. сталеплавильщик Новолипецкого металлургического завода, **ФИЛАТОВ** Виктор Владимирович — зам. нач. управления Мин-ва черной металлургии СССР, **РЫХОВ** Юлиан Михайлович — кандидат технических наук, зав. отделом Центрального н.-и. ин-та черной металлургии им. И. П. Бардина,

— за создание и внедрение высокопроизводительных слабых машин непрерывного литья заготовок криволинейного типа для металлургических комплексов большой мощности.

8. АФАНАСЬЕВ Анатолий Михайлович — слесарь Второго Московского часового завода, **ЧУЧИН** Евгений Федорович — нач. специального конструкторского бюро часового и камневого станкостроения, **ГРИНШТЕЙН** Яков Григорьевич — кандидат технических наук, гл. инженер, **ВАЙСМАН** Евгений Григорьевич — кандидат технических наук, гл. конструктор проекта, **МИНАКОВ** Юрий Владимирович — зав. отделом, **ШИРМАН** Абрам Моисеевич — зам. зав. отделом, сотрудники того же специального конструкторского бюро, **ГОРШКОВ** Василий Яковлевич — директор, **ЛЬВОВ** Игорь Николаевич — нач. отдела, **ФЕДОРОВ** Владимир Васильевич — нач. бюро отдела, **ЛЕБЕДЕВ** Борис Владимирович — наладчик, работники Пестродворцово-

вого часового завода, **НОВИКОВ** Олег Дмитриевич — гл. инженер Всесоюзного пром. объединения по производству приборов времени, **ФЕДОСОВ** Вячеслав Михайлович — нач. отдела Пензенского часового завода,

— за разработку и внедрение агрегатированного оборудования, оснащенного автоматическими малогабаритными машинопултами, для сборки механизмов наручных часов.

9. **БАКУМОВ** Юрий Викторович — кандидат технических наук, **ВОРОНОВСКИЙ** Геннадий Петрович — зам. министра электротехнической пром-сти, **ГАЗАРОВ** Леон Александрович — гл. конструктор Всесоюзного н.-и. конструкторско-технологического ин-та подшипниковой пром-сти, **ЗИНЧЕНКО** Олег Леонидович — зам. нач. отдела Госплана СССР, **ИОСИФЬЯН** Андроник Гевондович — академик АН Арм. ССР, зам. директора, **СОРОКЕР** Теодор Густавович — доктор технических наук, нач. сектора, сотрудники Всесоюзного н.-и. ин-та электромеханики, **КЕСТЛЕР** Хорст — руководитель группы народного предприятия «Станкостроительный завод» (г. Плауэн, ГДР), **НИХОФФ** Герхард — зам. генерального директора народного предприятия «Комбинат электромашиностроения» (г. Дрезден, ГДР), **КЛИМОВИЧ** Геннадий Михайлович — инженер-технолог могиловского завода «Электродвигатель» им. 50-летия СССР, **КОСТРОМИН** Виктор Григорьевич — кандидат экономических наук, директор Всесоюзного н.-и. и проектно-конструкторского ин-та технологии электромашиностроения, **ПЕТРОВ** Виктор Михайлович — кандидат технических наук, директор Н.-и. проектно-конструкторского и технологического ин-та электромашиностроения, **РАДИН** Владимир Исакович — доктор технических наук, гл. конструктор Московского электромеханического завода им. Владимира Ильича,

— за создание и серийное освоение всеююзной единой серии асинхронных электродвигателей 4а.

10. **БАНКОВ** Евгений Яковлевич — генеральный директор производственного объединения «Москабель», **ЛАКЕРНИК** Рафаил Моисеевич — кандидат технических наук, зам. гл. инженера, **СВИДОВСКИЙ** Феликс Григорьевич — нач. бюро, **ЮДИН** Владимир Васильевич — зам. нач. цеха, работники завода «Москабель» того же объединения, **АВИНОВ** Александр Иванович — наладчик производственного объединения «Куйбышевкабель», **ЧЕРЕДНИЧЕНКО** Генрих Моисеевич — кандидат технических наук, ст. научный сотрудник, **АРТАМОНОВ** Владимир Степанович, **НЕДОДАЕВ** Юрий Михайлович — гл. конструкторы проектов, сотрудники Всесоюзного н.-и. и проектно-конструкторского ин-та металлургического машиностроения, **ВИГДОРОВИЧ** Юрий Борисович — гл. конструктор проекта Всесоюзного п.-и. и проектно-конструкторского ин-та токов высокой частоты им. В. П. Вологодина, **ЛУНИН** Игорь Вячеславович — зав. лабораторией того же ин-та, **КАШУТИН** Александр Александрович — кандидат технических наук, нач. лаборатории Центрального п.-и. ин-та связи, **БАРОН** Давид Абрамович — бывший гл. технолог Всесоюзного гос. специализированного треста по строительству и монтажу сооружений междугородной проводной связи,

— за создание новой технологии и организацию массового производства кабелей дальней связи в алюминиевых и стальных оболочках вместо свинцовых.

11. **ВОДИЧЕВ** Василий Иванович — гл. конструктор по парогурбостроению производственного объединения «Турбомоторный завод» им. К. Е. Ворошилова, **ОСИПЕНКО** Владимир Николаевич — гл. инженер, **ВЕЛИКОВИЧ** Владимир Иосифович — нач. конструкторского бюро, **ФИЛИПОВИЧ** Альберт Николаевич — зам. гл. технолога, **ГОЛЬДБЕРГ** Исаак Иосифович, **ТРИГОЛОС** Григорий Сергеевич — руководители групп конструкторского бюро, **ВЕРЕВКИН** Василий Семенович — бригадир электросварщиков, **РЫБИН** Павел Григорьевич — ст. мастер, работники того же объединения, **ЗВЕИГНЦЕВ** Анатолий Васильевич — директор ТЭЦ № 22, **СЕРЕБРЯНИКОВ** Нестор Иванович — гл. инженер, работники Московского р-ного энергетического управления, **НЕУМИН** Михаил Иванович — кандидат экономических наук, зам. министра энергетического машиностроения, **ФАДЕЕВ** Александр Николаевич — управляющий гос. союзным Московским трестом по монтажу теплоэнергетического оборудования,

— за разработку конструкции, освоение производства и внедрение в народное хозяйство теплофикационной паровой турбины типа Т-250/300-240 на сверхкритические параметры пара.

12. **АНИЩЕНКО** Петр Максимович — кандидат технических наук, нач. отдела н.-и. ин-та, руководитель работы, **АБРОСИМОВ** Владимир Николаевич, **ДУБРОВИН** Георгий Иванович, **ЛУРЬЕ** Леонид Осипович, **ОБУХОВ** Виктор Иванович — нач. секторов, **СПИРОВ** Сергей Васильевич — кандидат технических наук, директор, **ЛАИНИ** Борис Анатольевич — кандидат технических наук, нач. отдела, **СОЛОВЬЕВ** Алексей Алексеевич — кандидат технических наук, нач. лаборатории, **ШЕЛГУНОВ** Алексей Алексеевич — гл. инженер, сотрудники того же ин-та, **АНОДИНА** Татьяна Григорьевна — кандидат технических наук, нач. управления МиП-ва гражданской авиации, **СМИРНОВ** Лев Леонидович — инженер,

— за разработку, освоение серийного производства и ввод в эксплуатацию автоматизированной радиолационной системы управления воздушным движением для аэропортов с высокой интенсивностью полетов (АС УВД «Старт»).

13. **СТЕЛЬМАХ** Митрофан Федорович — доктор технических наук, директор, **ЧЕЛЬНЫЙ** Александр Александрович — нач. лаборатории, **ТИМОФЕЕВ** Анатолий Иванович — зам. гл. инженера, **ВАКУЛЕНКО** Владимир Михайлович — кандидат технических наук, нач. отдела, сотрудник н.-и. ин-та, **ПРАВЕДНОВ** Виктор Федорович — директор завода, **ГОНЧАРЕНКО** Валерий Павлович — нач. отдела особого конструкторского бюро технологического инструмента, **РЫКАЛИН** Николай Николаевич — академик, зав. лабораторией Ин-та металлургии АН СССР, **УГЛОВ** Александр Алексеевич — доктор технических наук, ст. научный сотрудник того же ин-та, **ГАРАШУК** Виталий Павлович — кандидат технических наук, ст. научный сотрудник Ин-та электросварки АН УССР, **ГОРЯЧЕВ** Николай Сергеевич — нач. отделения Н.-и. технологического ин-та, **АРТЕМЬЕВ** Андрей Иванович — гл. конструктор проекта конструкторского бюро точного машиностроения,

— за создание научных основ технологии, разработку комплекса высокоэффективного оборудования и широкого внедрение импульсной лазерной сварки и термообработки в производстве электронных приборов и радиокомпонентов.

14. **АРБИЕВ** Кемаль Казбекович — кандидат технических наук, зам. нач. Всесоюзного пром. объединения «Союзпиксель», **БЛАГИН** Борис Михайлович — бывший зам. директора Норильского горно-металлургического комбината им. А. П. Завенягина, **ПОЛЯКОВ** Юрий Васильевич — зам. директора, **ОСКОЛКОВ** Владимир Владимирович — гл. инженер ин-та «Норильскпроект», **ШЕВЧУК** Геннадий Павлович — гл. инженер проектов того же ин-та, **МЕЗЕНЦЕВ** Казбек Тимофеевич — кандидат технических наук, директор горнорудного управления, **КАРГИНОВ** Казбек Георгиевич — кандидат технических наук, управляющий шахтопроходческим трестом, работники того же комбината, **МЕЛЬНИКОВ** Николай Васильевич — академик, директор, **БРОННИКОВ** Дмитрий Михайлович — чл.-корр. АН СССР, зам. директора, **ЗАМЕСОВ** Николай Федорович — кандидат технических наук, зав. лабораторией, сотрудники Ин-та проблем комплексного освоения недр АН СССР, **ЖМУРКО** Петр Трофимович — зам. министра цветной металлургии СССР, **ПАЛИЙ** Виктор Деметриевич — кандидат технических наук, зав. лабораторией Всесоюзного Н.-и. ин-та горной геомеханики и маркшейдерского дела,

— за разработку и внедрение прогрессивных технических решений по освоению в короткие сроки Талнахско-Октябрьского полиметаллического месторождения, обеспечения резкий рост производства цветных металлов на Норильском горно-металлургическом комбинате.

15. **ДОВГОПОЛ** Виталий Иванович — доктор экономических наук, директор Уральского н.-и. ин-та черных металлов, **СЫРЕЙЩИКОВА** Вера Ивановна — кандидат технических наук, зав. лабораторией того же ин-та, **ГЛАДШТЕЙН** Леонид Исакович — кандидат технических наук, зав. отделом, **КУЗНЕЦОВ** Владимир Васильевич — гл. инженер, сотрудник Центрального н.-и. и проектного ин-та строительных металлоконструкций, **ГОЛОВАНЕНКО** Сергей Александрович — доктор технических наук, директор Ин-та качественных сталей, **РУДЧЕНКО** Андрей Викторович — кандидат технических наук, зав. лабораторией, работники Центрального н.-и. ин-та черной металлургии им. И. П. Бардина, **ГОЛЬДШТЕЙН** Михаил Израилевич — доктор технических наук, зав. кафедрой Уральского политехнического ин-та, **ПИХУЛЯ** Иван Андреевич — директор Челябинского завода металлоконструкций им. Орджоникидзе, **МАТУШКИН** Андрей Семенович — мастер

Орско-Халиловского металлургического комбината, **БАЛДИН** Виктор Алексеевич — доктор технических наук, зав. отделением Центрального н.-п. ин-та строительных конструкций им. В. А. Кучеренко, **ЖБАНОВ** Александр Михайлович — кандидат технических наук, зав. отделом научно-производственного объединения «Тулачермет»,

— за разработку и внедрение высокоэффективных строительных сталей с карбонитридным упрочнением для металлоконструкций зданий, сооружений и мостов.

16. ЕСАУЛОВ Александр Трофимович — директор Нижнеднепровского трубопрокатного завода им. К. Либкнехта, **ПЕВЧЕНКО** Павел Сидорович — нач. отдела, **ШИФРИН** Исая Захарович — кандидат технических наук, нач. цеха, работники того же завода, **БОВОВНИКОВ** Николай Георгиевич — зам. генерального директора производственного объединения «Электростальтяжмаш», **КОВТУШЕНКО** Анатолий Александрович — кандидат технических наук, зав. отделом, **ПЕТРОВ** Юрий Васильевич — гл. инженер проката, сотрудники Электростальского н.-п., проектно-конструкторского и технологического ин-та, **КАМЕНСКИЙ** Леонид Алексеевич — кандидат технических наук, бывший гл. металлург Электростальского завода тяжелого машиностроения, **БЕРДЕРЕВСКИЙ** Вадим Анатольевич — доктор технических наук, зав. отделением Всесоюзного н.-п. и проектно-конструкторского ин-та металлургического машиностроения, **ГРИНШИН** Аркадий Иосифович — кандидат технических наук, зав. отделом того же ин-та, **ЗИПЧЕНКО** Александр Селиверстович — директор Украинского гос. ин-та по проектированию металлургических заводов, **ОСТРЕНКО** Виктор Яковлевич — чл.-корр. АН УССР, зав. отделом Всесоюзного н.-п. и конструкторско-технологического ин-та трубной пром-сти, **БАЛАКИН** Валерий Георгиевич — нач. отдела Всесоюзного пром. объединения по производству стальных и чугунных труб,

— за разработку и освоение принципиально новой технологии и агрегатов для массового производства высококачественных бесшовных труб.

17. ДЕМИНОВ Алексей Дмитриевич — нач. Гл. управления пром-сти строительных материалов и строительных деталей при Мосгорисполкоме, руководитель работы, **ПРОЗОРОВ** Александр Сергеевич — бывший директор завода железобетонных изделий № 18, **БАРЫКИН** Валентин Николаевич директор специального конструкторско-технологического бюро автоматики и нестандартизованного оборудования, **ПОДЛЕСНЫХ** Валентина Александровна — директор конструкторско-технологического бюро «Мосгорстройматериалы», **ГУСЕВ** Борис Владимирович — доктор технических наук, **КРЮКОВ** Борис Иванович — доктор физ.-мат. наук, зам. директора, **ЛИТВИН** Леонид Михайлович кандидат технических наук, гл. конструктор отдела, **ЛОГВИНЕНКО** Евгений Алексеевич — кандидат технических наук, зав. отделом, работники того же бюро, **КАНАХИСТОВ** Владимир Иванович — директор опытного механического завода, **АНДРИАНОВ** Александр Осипович — слесарь того же завода, **КОМАР** Алексей Георгиевич — доктор технических наук, ректор Всесоюзного заочного инженерно-строительного ин-та, **МИХАЙЛОВ** Константин Васильевич — доктор технических наук, директор Н.-п. ин-та бетона и железобетона,

— за разработку и внедрение новых методов изготовления сборных железобетонных изделий на предприятиях строительной индустрии г. Москвы.

III. За учебники для высших и средних специальных учебных заведений

1. ВАСИЛЕНКО Владимир Харитонович — академик АН СССР, зав. кафедрой, руководитель работы, **ГРЕБНЕВ** Андрей Леонидович — доктор медицинских наук, **ШИРОКОВА-ГАБРОВСКАЯ** Ксения Ивановна — кандидат медицинских наук, профессор, **ЗАЙКИН** Михаил Дмитриевич — кандидат медицинских наук, доцент, **ГОЛОЧЕВСКАЯ** Валентина Сергеевна, **ПЛЕТНЕВА** Наталья Георгиевна — кандидаты медицинских наук, ассистенты, **ЯКОВЛЕВА** Валентина Сергеевна — зав. отделением, сотрудники 1-го Московского медицинского ин-та, **МИХАЙЛОВА** Надежда Даниловна, **КИКОДЗЕ** Ирина Александровна — кандидаты медицинских наук,

— за учебник «Профилактика внутренних болезней», опубликованный в 1974 г.

2. ИОНКИН Петр Афанасьевич — доктор технических наук, зав. кафедрой Московского энергетического ин-та, руководитель работы, **КУХАРКИН** Евгений Степанович —

кандидат технических наук, профессор, **МИРОНОВ** Владимир Георгиевич — кандидат технических наук, доцент, сотрудники того же ин-та, **ДАРЕВСКИЙ** Александр Иосифович — кандидат технических наук, бывший доцент Всесоюзного заочного политехнического ин-та, **МЕЛЬНИКОВ** Николай Александрович — доктор технических наук, — за учебник «Теоретические основы электротехники» в двух томах, опубликованный в 1976 г. (2-е издание).

3. КИСЕЛЕВ Василий Александрович — доктор технических наук, зав. кафедрой Московского автомобильно-дорожного ин-та,

— за учебник «Строительная механика», опубликованный в 1976 г. (3-е издание).

4. СТЕПАНОВА Елена Михайловна — кандидат филологических наук, ст. научный сотрудник, **ТРУШИНА** Людмила Борисовна — кандидат педагогических наук, зав. сектором, **ИЕВЛЕВА** Зинаида Николаевна — кандидат педагогических наук, доцент, **КОСТОМАРОВ** Виталий Григорьевич — чл.-корр. АН СССР, директор, сотрудник Ин-та русского языка им. А. С. Пушкина,

— за учебник «Русский язык для всех», опубликованный в 1977 г. (3-е издание).

IV. За выдающиеся достижения в труде передовикам Всесоюзного социалистического соревнования

1. МАЩЕНКО Михаил Петрович — бригадир комплексной бригады управления основных сооружений № 1 управления «Красноярскгазстрой», **КУРОЧКИН** Александр Вениаминович — ст. машинист энергоблоков Среднеуральской ГРЭС р-ного энергетического управления «Свердловэнерго», **САБИРЗЯНОВ** Анас Галимзянович — ст. машинист энергоблоков Кармановской ГРЭС им. 50-летия Советской Башкирии р-ного энергетического управления «Башкирэнерго», **БАКУЛИНА** Зинаида Васильевна — бригадир намотчиков производственного объединения «Электроизолит», **ВЕРЕМЕНКО** Владимир Васильевич — наладчик Ровенского завода высоковольтной аппаратуры им. 50-летия Советской Украины, **ПОБУЖАЕВ** Евгений Михайлович — слесарь-сборщик ленинградского завода «Электрик» им. Н. М. Швершника, **ЛОПАЕВ** Игорь Павлович — электросварщик приборного завода, **ПАЛКО** Борис Мартьянович — токарь производственного объединения турбостроения «Ленинградский Металлический завод», **ЧУЧКАЛОВА** Фаина Александровна — токарь Кузнецкого машиностроительного завода им. 60-летия Октября, **СТРИЖАК** Виктор Павлович — токарь производственного объединения «Новокраматорский машиностроительный завод», **ЗАЙЦЕВ** Василий Алексеевич — бригадир комплексной бригады Южноуральского машиностроительного завода, **КОНОВАЛОВ** Владимир Георгиевич — бригадир комплексной бригады производственного объединения «Звезда»,

— за выдающиеся достижения в труде, высокую эффективность и качество работы в области энергетики и тяжелого машиностроения на основе творческого содружества коллективов смежных.

2. ДЕЛЬЯН Ашот Борисович — бригадир горнорабочих очистного забоя шахты «Северная» им. 50-летия СССР производственного объединения «Воркутауголь», **КОРОТЕЕВ** Николай Иванович — бригадир горнопроходческой бригады шахтопроходческого управления № 6 комбината «Ворошиловградшахтострой», **КУРНИКОВ** Михаил Павлович — бригадир горнопроходческой бригады шахты «Северная» производственного объединения «Карагандауголь», **СМОЛОВ** Сергей Илларионович — бригадир горнорабочих очистного забоя шахты им. 25-го съезда КПСС производственного объединения «Укрзападуголь», **ТИМЧЕНКО** Владимир Дмитриевич — бригадир горнорабочих очистного забоя шахтоуправления «Горезское» производственного объединения «Горезантрацит», **ТУРАЧ** Владимир Сергеевич — горнорабочий очистного забоя шахты «Центральная» производственного объединения «Прокопьевкуголь», **ФИНАЕВ** Василий Ефимович — бригадир токарей машиностроительного завода, **ЧЕРПАКОВ** Петр Васильевич — бригадир экипажа экскаватора разреза «Назаровский» производственного объединения «Красноярскуголь», **МУКОВОЗ** Федор Федорович — оператор по добыче нефти и газа нефтегазодобывающего управления «Шаниннефть» производственного объединения «Урайнефтегаз» Главного нефтегаза, **НУРКАЕВ** Талип Латыпович — оператор по добыче нефти и газа нефтегазодобывающего управления «Гуймазаннефть» производственного объединения «Башнефть», **НАКРАЙНИКОВ** Юрий Алексеевич — оператор по добыче нефти и газа

нефтегазодобывающего управления «Жигулевскнефть» производственного объединения «Куйбышевнефть», **ХАРСЕЕВ** Михаил Илларионович — буровой мастер Нефтекумского управления буровых работ производственного объединения «Ставропольнефтегаз»,

— за выдающиеся достижения в труде, высокую эффективность и качество работы при добыче угля и нефти.

3. ГОЛОВИЧЕВ Анатолий Алексеевич — вальцовщик Первоуральского новотрубного завода, **КЛЕПИКОВ** Егор Андреевич — ст. плавильщик Челябинского электрометаллургического комбината, **КОНДАКОВ** Валерий Васильевич — сталевар металлургического завода «Амурсталь», **МИРОНЕНКО** Валентин Карпович — машинист экскаватора Южного горно-обогатительного комбината им. 25-го съезда КПСС, **САМОКИШ** Леонид Михайлович — сталевар Донецкого металлургического завода им. В. И. Ленина, **ЧИСТНИКОВ** Юрий Алексеевич — бурильщик комбината «КМАруда» им. 50-летия СССР, **ГУСЕВ** Григорий Иванович — прессовщик Ленинградского производственного объединения по обработке цветных металлов «Красный выборжец», **НЕДОПЕКИН** Петр Алексеевич — бригадир горно-проходческой бригады Хрустальнского горно-обогатительного комбината, **НИКИТИН** Семен Петрович — бригадир водителей автомобилей Башкирского медно-серного комбината, **ПОПОВ** Владимир Павлович — бригадир горнорабочих очистного забоя Ачисайского полиметаллического комбината, **МАГНИЦКАЯ** Анна Дмитриевна — машинист экскаватора Владимирского химического завода, **ПОСВЕЖИННЫЙ** Анатолий Васильевич — гл. оператор Ново-московского производственного объединения «Азот» им. В. И. Ленина,

— за выдающиеся достижения в труде, высокую эффективность и качество работы в металлургическом и химическом производстве на основе изыскания и использования внутренних резервов.

4. ПЕЧНИКОВА Анна Павловна — регулировщица, **СМИРНОВ** Валентин Сергеевич — токарь, работники Московского завода автотракторного электрооборудования, **ШИШКО** Георгий Иосифович — сталевар производственного объединения «Минский тракторный завод им. В. И. Ленина», **МИХАЙЛОВА** Дина Федоровна — шлифовщица производственного объединения «Ростсельмаш», **МАРТЫНОВ** Геннадий Александрович — наладчик Куйбышевского производственного объединения «Завод им. Масленинкова», **ПЯТКОВ** Виктор Михайлович — токарь производственного объединения «Сызраньсельмаш», **ПЕРОВ** Михаил Михайлович — фрезеровщик Луберечского завода с. х. машиностроения им. Ухтомского, **ПОПОВ** Николай Федорович — токарь Воронежского производственного объединения по выпуску экскаваторов им. Коминтерна, **ЛЕПАКОВ** Николай Иванович — бригадир комплексной бригады Свердловского производственного объединения «Пневмостроймашина», **ДЖАМБУЛАТОВ** Джамбулат Магомедович — бригадир комплексной бригады машиностроительного завода, **ПАНОВ** Константин Николаевич — бригадир сборщиков завода «Красное Сорново» им. А. А. Жданова, **АФОНИН** Александр Егорович — кузнец-штамповщик Первого Гос. подшипникового завода (производственное объединение «ГПЗ-1»),

— за выдающиеся достижения в труде, повышение эффективности производства на основе повышения эффективности использования производственных мощностей.

5. РЫБАКОВ Иван Васильевич — бригадир токарей Балашихинского научно-производственного объединения криогенного машиностроения им. 40-летия Октября, **МИХЕЕВ** Алексей Кириллович — токарь, **ВЕСЕЛОВА** Клавдия Тихоновна — бригадир маляров, **РОЖДЕСТВЕНСКИЙ** Сергей Николаевич — бригадир токарей, работники Долгопрудненского машиностроительного завода, **ДИДУК** Борис Павлович — бригадир сварочно-монтажной бригады строительно-монтажного управления № 5 треста «Севертрубопроводстрой», **КИЛЬДЮШОВ** Юрий Иванович — бригадир слесарей-монтажников комсомольско-молодежного монтажного управления № 1 объединения «Сибкомплектмонтаж», **СЕМИН** Михаил Григорьевич — машинист экскаватора управления строительства «Сибкалестрой» им. 50-летия СССР, **ХОДЫРЕВ** Виктор Михайлович — ст. аппаратчик химического комбината, **ПЭЭТС** Леопольд Оскарович — сборщик Волжского шинного завода им. 50-летия СССР, **ЕРЕМИН** Владимир Федорович — токарь, **ГЛУЩЕНКО** Игорь Григорьевич — бригадир формовщиков, работники производственного объединения,

ГЛАДКОВ Александр Николаевич — токарь Курганского машиностроительного завода им. В. И. Ленина,

— за выдающиеся достижения в труде на основе совершенствования коллективных форм его организации, способствующих достижению высоких конечных результатов.

6. КУЯН Людмила Ивановна — монтажница Днепрского машиностроительного завода, **ШАЛАЕВ** Евгений Андреевич — слесарь электромеханического завода, **НОВОСЕЛОВ** Виктор Николаевич, **ДОЛГИХ** Леонид Петрович — бригадир стеклозаводов Лыткариноского завода оптического стекла, **ЛОГУНЦОВ** Василий Иванович, **ЕРМОЛАЕВ** Николай Константинович — бригадир слесарей-ремонтников машиностроительного завода, **СКВОРЦОВ** Игорь Васильевич — нач. цеха Ленинградского научно-производственного объединения «Поэитрон», **СУХОВА** Тамара Николаевна — сборщица Второго Московского часового завода, **ХАТКЕВИЧ** Михаил Васильевич — наладчик Орловского производственного объединения «Промприбор», **КАРАБИ-НЕНКО** Юрий Семенович — разметчик Тираспольского завода литейных машин им. С. М. Кирова, **ПОПОВ** Василий Семенович — токарь-расточник Воронежского производственного объединения по выпуску кузнечно-прессового оборудования им. М. И. Калинина, **ИСАЕВ** Алексей Петрович — зуборезчик Ростовского-на-Дону машиностроительного завода,

— за выдающиеся достижения в труде, повышение эффективности и качества работы на основе совершенствования техники и технологии производства.

7. БУЛДАКОВ Евгений Федорович — оператор Ухтинского производственного лесозаготовительного объединения «Ухталес» Всесоюзного лесопромышленного объединения «Комплекспром», **ВАТРАСОВ** Александр Александрович — бригадир лесозаготовительной бригады Комсомольского леспромпхоза Всесоюзного лесопромышленного объединения «Юменлеспром», **ДИКУН** Иван Павлович — вальщик леса, **ПОЛЕЖАЕВ** Петр Федорович — тракторист, работники Надвоицкого леспромпхоза Всесоюзного лесопромышленного объединения «Кареллеспром», **СМЕТАНИНА** Александра Ивановна — бригадир отделочников Ивановского производственного мебельного объединения «Ивановмебель», **СИРОТКИН** Дмитрий Михайлович — тракторист-машинист Ветлужско-Ужненского механизированного лесхоза Горьковского управления лесного х-ва, **ВЛАСОВ** Петр Ионович — машинист картоноделательной машины Сыктывкарского лесопромышленного комплекса им. Ленинского комсомола, **МАТВЕЕВ** Александр Иванович — варщик целлюлозы Котласского целлюлозно-бумажного комбината им. 50-летия ВЛКСМ, **ИМОМАЛИЕВ** Таджидин — бригадир горнопроходческой бригады Кайракумской геологоразведочной экспедиции Управления геологии Совета Министров Тадж. ССР, **ХАЛИН** Александр Андреевич — буровой мастер Аганской нефтеразведочной экспедиции объединения «Мегоннефтегазгеология» Главгеометгеологии, **ГУСЕЙНОВ** Гусейн Юсиф оглы — мастер капитального ремонта скважин нефтегазодобывающего управления «Артемнефтегаз» Всесоюзного пром. объединения «Каспморнефтегазпром», **ШАБАНОВ** Леонид Андреевич — оператор Ангарского производственного объединения «Ангарскнефтеоргсинтез»,

— за выдающиеся достижения в труде, повышение эффективности изысканий и использования природных ресурсов.

8. ВЕСЕЛКОВА Нина Михайловна — ткачиха Канского хлопчатобумажного комбината, **БОБРОВА** Валентина Андреевна — ткачиха Московского шелкового комбината им. П. П. Щербакова, **МОРОЗОВА** Алевтина Александровна — прядильщица Коростенской хлопкопрядильной фабрики, **ПРОХОРОВ** Александр Алексеевич — помощник мастера Ивановского камвольного комбината им. В. И. Ленина, **КОПЫЛОВА** Валентина Аламовна — вязальщица рижской чулочной фабрики «Аврора», **САЛЬКОВА** Антонина Матвеевна — вырубщица Ленинградского производственного обувного объединения «Скоруход» им. Я. А. Калинина, **СЕМЕЙКИНА** Екатерина Дмитриевна — прядильщица Куровского производственного меланжера объединения, **САФРОНОВА** Татьяна Александровна — швея-мотористка Алма-Атинского производственного швейного объединения им. 1 Мая, **БАУШЕР** Светлана Александровна — рафинер Бендерского маслоэкстракционного завода им. 50-летия СССР, **КОЗЛОВСКИЙ** Станислав Иванович — аппаратчик-варщик utfеля Старо-константиновского сахарного комбината им. Мануильского,

КРУЗИНА Тамара Николаевна — оператор Курского производственного объединения «Химволокно», **АЛЕКСАНДРОВА** Евгения Павловна — палатчик-инструктор Ленинградского производственного объединения «Красный треугольник».

— за выдающиеся достижения в труде, значительное увеличение производства и улучшение качества товаров народного потребления.

9. ГОРБАЧЕВ Виктор Дмитриевич — бригадир комплексной бригады Саратовского домостроительного комбината, **ДЕМИН** Иван Павлович — бригадир комплексной бригады монтажного управления № 6 домостроительного комбината № 3 Главмосстроя, **ДЗИДИГУРИ** Тандико Сандрович — бригадир комплексной бригады передвижной механизированной колонны № 12 общестроительного треста № 5 Мин-на сельского строительства Груз. ССР, **КРЕНЕВ** Афанасий Семенович — бригадир комплексной бригады передвижной механизированной колонны № 240 треста «Свердловсковожстрой», **МАКАРОВ** Иван Иванович — бригадир комплексной бригады строительного управления № 9 треста «Липецкстрой», **МАНАСЯН** Гарник Хачатурович — бригадир комплексной бригады строительного управления № 31 треста «Еривомстрой» Мин-на пром. строительства Арм. ССР, **ТИТОВА** Нина Фидлиповна — бригадир маярков управления начальная работ № 858 строительного треста «Амурскстрой» им. 50-летия ВЛКСМ, **УШАКОВ** Виктор Алексеевич — бригадир камешников строительного управления № 11 треста «Жилстрой» Пензенского территориального управления строительства, **ХАЙРУЛЛИН** Гарифулла Хайруллович — бригадир камешников передвижной механизированной колонны № 233 треста «Казаньпромстрой», **ХОМИНОК** Николай Иванович — бригадир комплексной бригады общестроительного управления № 4 треста «Иркутскжилстрой», **ШЕКАЛЕВ** Юрий Григорьевич — бригадир монтажников второго Свердловского строительного-монтажного специализированного управления, **ЯРУШНИКОВА** Нина Ивановна — бригадир штукатуров строительного управления № 26 треста «Свердловскгражданстрой».

— за достижение высокой производительности труда на основе выполнения объемов строительства с меньшей численностью рабочих.

10. АБРАМОВ Иван Иванович — бригадир арматурщиков Владимирского завода железобетонных конструкций, **ВОРОНКОВ** Анатолий Алексеевич — машинист картоноделательной машины Омского картоно-рубероидного завода, **ГОЛОВИНА** Анна Константиновна — садница завода дренажных труб «Лодэ», **ГРУБОВ** Михаил Иванович — токарь механического завода, **КОЗЛОВ** Николай Алексеевич — бригадир формовщиков Шакинского завода железобетонных изделий, **КОНДРАТЮК** Евгений Тимофеевич — бригадир отделочников деревообрабатывающего комбината № 9 Главмоспромстройматериалов, **КУРГАНОВ** Анатолий Михайлович — машинист вращающихся песоч производственного объединения «Михайловцемент» Главзападецемента, **ЛИСЮТИН** Федор Яковлевич — машинист листоформовочной машины Красноярского комбината асбестоцементных изделий, **МОХОВА** Мария Николаевна — литейщица керамических изделий Лобненского завода строительного фарфора им. Н. К. Крупской, **ПАНОШКИН** Николай Евгеньевич — бригадир слесарей-монтажников Деловского монтажного управления треста «Союзмонтажлегман», **СУЛЕЙМАНОВ** Апатоллий Савельевич — бригадир формовщиков комбината железобетонных и металлических конструкций Главкрасноярскстроя, **ЧЕПУРНЫХ** Николай Иванович — бригадир монтеров пути строительного-монтажного поезда № 234 управления «Печорстрой».

— за выдающиеся достижения в труде, высокую эффективность и качество работы на основе широкого применения передового производственного опыта в строительстве и промышленности строительных материалов.

11. БАТАЛОВ Борис Дмитриевич — сменил зам. нач. отдела управления Южно-Уральской ж. д., **ЮХНЕВИЧ** Петр Григорьевич — осмотровик вагонов Молодечненского вагонного депо Белорусской ж. д., **УСОВ** Борис Петрович — дорожный мастер Дзержинской дистанции пути Горьковской ж. д., **МАЛЬЦЕВ** Георгий Степанович — командир вертолета Утинского объединенного авиационного отряда Комм управления гражданской авиации, **ГУРЖИЙ** Максим Максимович — командир самолета второго Одесского объединенного авиационного отряда Украинского управле-

ния гражданской авиации, **ЦХОВРЕБОВ** Григорий Иванович — командир самолета Самаркандского объединенного авиационного отряда Узбекского управления гражданской авиации, **ВАСИЛЬЕВ** Вячеслав Михайлович — бригадир крупной комплексной бригады Одесского судоремонтного завода им. 50-летия Советской Украины, **ГОРБАЧЕВ** Анатолий Ильич — капитан большого морозильного рыболовного траулера «Пырек» Архангельского управления тралового флота, **БЫРКОВ** Виктор Петрович — ст. мастер большого морозильного рыболовного траулера «Беломорье» управления Мурманского тралового флота, **МИКЕРОВ** Сергей Александрович — капитан — первый помощник механика теплохода «Волгодон-15» Волжского объединенного речного пароходства, **ГОРБАНЬ** Николай Яковлевич — бригадир комплексной бригады судоремонтно-судостроительного завода «Красный флот», **МИЗЕРОВСКИЙ** Юрий Константинович — капитан-механик теплохода ОТ 2038 Енисейского речного пароходства.

— за выдающиеся достижения в труде, повышение эффективности использования железнодорожного, авиационного, водного транспорта и рыболовных судов.

12. ГУРНОВ Алексей Михайлович — бригадир рисоводческой бригады колхоза «Новая жизнь» Харабалинского р-на Астраханской обл., **САВИН** Николай Васильевич — водитель автомобиля колхоза «Рассвет» Каменского р-на Ростовской обл., **ЗЕВЯКИН** Иван Никанорович — бригадир тракторно-полеводческой бригады колхоза «40 лет Октября» Краснокутского р-на Саратовской обл., **ЯХИН** Риза Хажнахметович — тракторист-машинист совхоза «Зилаирский» Баймакского р-на Башкирской АССР, **ПОБЕРЕЖНОЙ** Василий Анисимович — звеньевой механизированного звена колхоза им. Жданова Крыжопольского р-на Вышницкой обл., **КАПЛАН** Владимир Васильевич — бригадир механизированного отряда совхоза «Большевик» Красногвардейского р-на Крымской обл., **ГЕЛЫК** Петр Фомич — тракторист-машинист колхоза «Украина» Городокского р-на Хмельницкой обл., **НУРХОЖАЕВ** Шынтае — бригадир экскаваторщиков Казандинской передвижной механизированной колонны № 86 треста «Кзыл-Ордаводстрой», **ЛЕВЕН** Владимир Петрович — звеньевой механизированного звена совхоза «Федоровский» Федоровского р-на Кустанайской обл., **АЗИЗОВ** Тапикилат Миразиз оглы — бригадир зерноводческой бригады колхоза им. Низами Исмаилюлинского р-на Азерб. ССР, **ХАСТА** Степан Георгиевич — руководитель механизированного отряда № 14 производственного объединения механизации и электрификации с.х. производств Чадыр-Лунгского р-ного Совета колхозов Молд. ССР, **ДУШИН** Иван Иванович — комбайнер колхоза «Страна Советов» Обоянского р-на Курской обл. (посмертно).

— за выдающиеся достижения в труде по получению высоких и устойчивых урожаев зерновых и крупяных культур на основе эффективного использования достижений науки, техники и передовой практики.

13. КОЯЛКУТ Николай Григорьевич — бригадир оленеводческой бригады совхоза им. 50-летия СССР Олдорского р-на Камчатской обл., **ШАЦКИХ** Иван Фидлипович — оператор по откорму крупного рогатого скота совхоза «Екатериновский» Долгоруковского р-на Липецкой обл., **РАБДАЕВ** Гасроп Лубсанович — ст. чабан совхоза «Боргой» Джидинского р-на Бурятской АССР, **ТОЛСТОУХОВ** Михаил Семенович — табунщик совхоза им. Карла Маркса Чурапчинского р-на Якутской АССР, **СОЛОГУВ** Антонина Прокофьевна — оператор машинного доения коров совхоза «Шпитковский» Киево-Святошинского р-на Киевской обл., **СЕРДЮК** Михаил Васильевич — оператор по откорму свиней совхоза-комбината им. 60-летия Великой Октябрьской социалистической революции Чугуевского р-на Харьковской обл., **ЧУБРИК** Тамара Владимировна — оператор машинного доения коров племенного завода «Кореличи» Кореличского р-на Гродненской обл., **ИСАКОВА** Митовар — оператор машинного доения коров колхоза «50 лет Узбекской ССР» Ташкентского р-на Ташкентской обл., **КУБАШЕВ** Ибат — ст. чабан совхоза им. 40 лет Каз. ССР, Каменского р-на Уральской обл., **ПЕТРАНА** Станислава Яновна — оператор по выращиванию бройлеров опытно-показательной птицефабрики «Кекава» Рижского р-на Латв. ССР, **ЧОЙБЕКОВ** Данияр — ст. чабан колхоза им. Барны Сузакского р-на Ошской обл., **МАТЛАХОВ** Борис Яковлевич — бригадир обвальщиков мяса Московского производственного объединения мясной пром-сти,

— за выдающиеся достижения в труде по увеличению производства высококачественной продукции животноводства на основе применения прогрессивной технологии.

14. **НАГОРНЫЙ** Иван Михайлович — звеньевой механизированного звена колхоза им. Чапаева Кочубеевского р-на Ставропольского края, **ЛАТАЦЕВ** Михаил Павлович — звеньевой садоводческого звена Егорлыкского совхоза Егорлыкского р-на Ростовской обл., **БУЛАНОВА** Зинаида Ивановна — бригадир овощеводческой бригады Орджоникидзевского совхоза Орджоникидзевского р-на г. Свердловска, **ЖИЧКИН** Алексей Егорович — бригадир львоводческой бригады колхоза «Советская Армия» Рославльского р-на Смоленской обл., **НУРМАГОМЕДОВ** Сиражутдин Наметович — управляющий отделением совхоза им. Ильича производственно-совхозного объединения «Дарвино», **ПОЛУПАН** Людмила Григорьевна — звеньевая полеводческого звена колхоза «Украина» Дзержинского р-на Житомирской обл., **ГОРОХОВ** Григорий Денисович — звеньевой механизированного звена колхоза «Заря коммунизма» Добрунскового р-на Гомельской обл., **ТУРГУНОВ** Абдувахоб — бригадир комплексной бригады колхоза «Гигант» Задарьинского р-на Наманганской обл., **ВАЛИЕВ** Алош Кокочович — бригадир садово-виноградской бригады совхоза «Капдабек» Казахского аграрно-промышленного объединения винодельческой пром-сти, **СЕБИСКВЕРАДЗЕ** Куча Давидович — звеньевой чаеводческого звена совхоза им. И. В. Сталина Кобулетского р-на Аджарской АССР, **МУСОЕВ** Шоха — бригадир хлопководческой бригады колхоза им. Ленина Воссейского р-на Кузьяской обл., **ЧАРЫЕВ** Назар — бригадир хлопководческой бригады колхоза «Победа» Илоланского района Марыйской области,

— за выдающиеся достижения в труде по получению высоких и устойчивых урожаев технических, овощных, плодовых культур, картофеля, льна, хлопка, чая на основе применения достижений науки и внедрения комплексной механизации.

15. **БАБЕНКО** Виктор Иосифович — водитель автомобиля красного транспортного предприяття № 1 производственного объединения «Ставропольсельхозтранс», **СОЛДАТОВ** Валерий Иванович — бригадир кормодобывающей бригады совхоза «Нива» Лысковского р-на Горьковской обл., **КРЮЧЕНКОВА** Раиса Ильична — дробильница Болшевского комбикормового завода Московского областного производственного управления хлебопродуктов, **ЧИСТОТИН** Вячеслав Владимирович — бригадир комплексной бригады Скопинской межколхозной передвижной механизированной колонны Рязанского облмехколхозстройобъединения, **СТАНКОВ** Анатолий Васильевич — мастер-наладчик колхоза «Россия» Павловского р-на Ульяновской обл., **ЧЕРНЫХ** Александра Павловна — дозаторщица Харьковского комбикормового завода, **КАРМАН** Петр Прокофьевич — бригадир шиффовиков черниговского ремонтно-механического завода «Октябрьский молот», **САДОВЫЙ** Михаил Васильевич — бригадир кормовой бригады колхоза им. Ленина Заставновского р-на Черновицкой обл., **ТИШКЕВИЧ** Олег Владимирович — машинист-бульдозерист передвижной механизированной колонны № 70 треста «Минскводстрой», **ЛАБАШАУСКЕНЕ** Янина Иоповна — бригадир полеводческой бригады колхоза им. Ю. Янониса Вилдавического р-на Лит. ССР, **МАРТИРОСЯН** Самсон Енюкович — тракторист колхоза им. Джанаридзе Калининского р-на Арм. ССР, **ЛААНЕ** Яан Вольдемарович — тракторист-машинист опорно-показательного совхоза «Тарту» им. 50-летия СССР Тартуского р-на Эст. ССР,

— за выдающиеся достижения в труде, высокоэффективное использование техники, внедрение прогрессивной технологии в кормопроизводстве и строительстве сельскохозяйственных объектов.

V. В области литературы, искусства и архитектуры

1. **АНДРОНОВ** Николай Иванович — заслуженный художник РСФСР, **ВАСНЕЦОВ** Андрей Владимирович — заслуженный художник РСФСР,

— за мозаику «Человек и печать» в левом здании редакции газеты «Известия».

2. **БАРАНОВ** Николай Варфоломеевич — народный архитектор СССР, доктор архитектуры, **ЯРАЛОВ** Юрий Степанович — заслуженный архитектор РСФСР, доктор архитектуры, руководитель работы, **БЫЛИНСКИН** Николай Петрович — заслуженный архитектор РСФСР, кандидат

архитектуры, **ВОРОНИНА** Вероника Леонидовна — доктор исторических наук, **ИКОННИКОВ** Андрей Владимирович — доктор архитектуры, **МАКСИМОВ** Петр Николаевич — доктор архитектуры (посмертно), **МАРКУЗОН** Владимир Федорович — кандидат архитектуры, **ХАЛПАХЧЬЯН** Оганес Хачатурович — заслуженный архитектор РСФСР, доктор архитектуры, **ШВИДКОВСКИЙ** Олег Александрович — доктор исторических наук, авторы разделов,

— за «Всеобщую историю архитектуры» в 12 томах.

3. **ЗИЛЬБЕРШТЕЙН** Илья Самойлович — доктор искусствоведения,

— за книгу «Художник-декабрист Николай Бестужев» (издание 2-е).

4. **ИВАНОВ** (Блатов) Анатолий Иванович — автор сценария, **ОСЬМИНИН** Владимир Владимирович — режиссер,

— за телевизионный документальный фильм «Слово об Октябре и мире».

5. **ИВАНОВ** Анатолий Степанович — автор сценария, **КРАСНОПОЛЬСКИЙ-ЛЕДОВ** Владимир Аркадьевич — заслуженный деятель искусств РСФСР, **УСКОВ** Валерий Иванович — заслуженный деятель искусств РСФСР, режиссеры, **ЕМЕЛЬЯНОВ** Петр Григорьевич — заслуженный деятель искусств РСФСР, **МИНАЕВ** Владимир Иванович — операторы, **МАРКИН** Николай Александрович — художник, **ВЕЛЬЯМИНОВ** Петр Сергеевич — заслуженный артист РСФСР, **ЛАПИКОВ** Иван Герасимович — народный артист РСФСР, **БИРЮКОВ** Владлен Егорович, **ДЕГТЯРЕВА** Тамара Васильевна, **ИВАНОВ** Николай Николаевич, **СПИРИДОНОВ** Вадим Семенович, исполнители ролей,

— за телевизионный многосерийный художественный фильм «Вечный зов».

6. **КОКАРС** Имант Александрович — народный а Латв. ССР, хормейстер,

— за концертные программы 1974—77 гг. народ хоров Латвии «Бeverина», «Дзиедонис», «Аве сол».

7. **КОПТЕЛОВ** Афанасий Лазаревич — писатель,

— за роман «Точка опоры».

8. **НОРШТЕЙН** Юрий Борисович — режиссер, **ЯРБУСОВА** Франческа Альфредовна — художник, **ЖУКОСКИЙ** Александр Борисович — оператор,

— за мультпликационные фильмы «Лиса и заяц», «Папья и журавль», «Ежик в тумане» (премия за произведение литературы и искусства для детей).

9. **ОГАНЕСЯН** Эдгар Сергеевич — народный артист Арм. ССР, композитор,

— за музыку оперы-балета «Давид Сасунский» и вокально-симфоническую поэму «Слава партии Ленина».

10. **ПРОСКУРИН** Петр Лукич — автор сценария, **МАТВЕЕВ** Евгений Семенович — народный артист СССР — автор сценария, режиссер и исполнитель роли, **ЦЕКАВЫЙ** Геннадий Степанович (посмертно), **ЯКУШЕВ** Виктор Михайлович — заслуженный деятель искусств РСФСР, операторы, **ВАЛЮШКА** Семен Алексеевич — художник, **ОСТРОУМОВА** Ольга Михайловна, **ЯКОВЛЕВ** Юрий Васильевич — народный артист СССР, **ЗАКЛУННАЯ** Валерия Гавриловна — народная артистка УССР, **КИРЯЕНКО** Зинаида Михайловна — народная артистка РСФСР, исполнители ролей,

— за кинодилогию «Любовь земная» и «Судьба».

11. **РОЖДЕСТВЕНСКИЙ** Роберт Иванович — поэт,

— за книгу стихов «Голос города» и поэму «Двести шагов».

12. **СТУРУА** Роберт Робертович — заслуженный деятель искусств Груз. ССР, режиссер, **АЛЕКСИ-МЕХИШВИЛИ** Георгий Владимирович — художник, **ЧХИКВАДЗЕ** Рамаз Григорьевич — народный артист Груз. ССР, **ГИГОШВИЛИ** Иза Шалвовна — заслуженная артистка Груз. ССР, **САГАРАДЗЕ** Гурам Георгиевич — народный артист Груз. ССР, **ЛОЛАШВИЛИ** Жагри Георгиевич — заслуженный артист Груз. ССР, **ГАГАНДЗЕ** Джемал Ермолаевич — заслуженный артист Груз. ССР, исполнители ролей,

— за спектакль «Кавказский меловой круг» в Грузинском гос. академическом театре им. Ш. Руставели.

13. **ТОМСКИЙ** Николай Васильевич — Герой Социалистического Труда, народный художник СССР,

— за скульптуру монумента В. И. Ленина в г. Ташкенте.

14. **ФЕДОРОВ** Василий Дмитриевич — поэт,
— за произведения последних лет (лирические стихи
и поэмы).

15. **ФРАДКИН** Марк Григорьевич — народный артист
РСФСР, композитор,

— за песни последних лет («Баллада о спасенном хлебе»,
«За того парня», «У деревни Крюково», «Там, за облаками»,
«Уведу тебя я в тундру», «Всегда и снова», «Обещание»).

16. **ШЕПИТЬКО** Лариса Ефимовна — заслуженный дея-

тель искусств РСФСР, режиссер (посмертно), **ЧУХНОВ**
Владимир Иванович — оператор (посмертно),

— за режиссуру и операторское решение фильмов
последних лет.

17. **ШКЛОВСКИЙ** Виктор Борисович — писатель,
— за книгу «Эйзенштейн» (издание 2-е).

18. **ЯБЛОНСКАЯ** Татьяна Николаевна — народный
художник УССР,

— за картину «Лен».

**СПИСОК ЛАУРЕАТОВ МЕЖДУНАРОДНЫХ ЛЕНИНСКИХ ПРЕМИЙ «ЗА УКРЕПЛЕНИЕ МИРА МЕЖДУ
НАРОДАМИ», ЛАУРЕАТОВ ЛЕНИНСКИХ ПРЕМИЙ В ОБЛАСТИ ЛИТЕРАТУРЫ, ИСКУССТВА И АРХИ-
ТЕКТУРЫ, ЛАУРЕАТОВ НОБЕЛЕВСКИХ ПРЕМИЙ**

Лауреаты международных Ленинских премий «За укрепление мира между народами» за 1979 г.

Кекконен У. К., Ле Зуан, Отеро-Сильва М., Базен Э., аль-Хамиси А.

Лауреат Ленинской премии 1979 г. в области литературы, искусства и архитектуры

Брежнев Л. И.

Лауреаты Нобелевских премий

Браун Г. Ч., Виттиг Г., Глашоу Ш. Д., Кормак А. М., Льюис А., Салам А., Тереза (мать Тереза), Уэйнберг С.,
(Вайнберг С.), Хаунсфилд Г. Н., Шульц Т., Элитис О.

СПИСОК ОСНОВНЫХ СОКРАЩЕНИЙ

адм.	— административный	МИБ	— Международный инвестиционный банк
адм.-терр.	— административно-территориальный	мин.	— министр
АзБР	— Азиатский банк развития	мин.-во	— министерство
АМН	— Академия медицинских наук	МКСП	— Международная конфедерация свободных профсоюзов
АН	— Академия наук	МНР	— Монгольская Народная Республика
АНДР	— Алжирская Народная Демократическая Республика	МОТ	— Международная организация труда
АНЗЮК	— военная группировка Австралии, Новой Зеландии, Великобритании, Малайзии и Сингапура	нар. х-во	— народное хозяйство
АНЗЮС	— военно-политический блок Австралии, Новой Зеландии и США	нар.-хоз.	— народнохозяйственный
АРЕ	— Арабская Республика Египет	НАТО	— Организация Североатлантического договора
АСЕАН	— Ассоциация государств Юго-Восточной Азии	нац.	— национальный
АФБР	— Африканский банк развития	НДРЙ	— Народная Демократическая Республика Йемен
афр. фр.	— африканский франк	НРА	— Народная Республика Ангола
АХ	— Академия художеств	НРБ	— Народная Республика Болгария
АЭС	— атомная электростанция	НРК	— Народная Республика Кампучия
БСК	— Берг Слоновой Кости	НСРА	— Народная Социалистическая Республика Албания
ВАСХНИЛ	— Всесоюзная академия сельскохозяйственных наук им. В. И. Ленина	ОАГ	— Организация американских государств
ВВП	— валовой внутренний продукт	ОАЕ	— Организация африканского единства
ВВС	— Военно-Воздушные Силы	ОАЭ	— Объединенные Арабские Эмираты
ВКТ	— Всемирная конфедерация труда	ОКАМ	— Общая афро-маврикийская организация
ВМС	— Военно-Морские Силы	ООН	— Организация Объединенных Наций
ВНП	— валовой национальный продукт	ООН	— Организация освобождения Палестины
ВНР	— Венгерская Народная Республика	ОСН	— Организация стран — экспортеров нефти
ВФЗ	— Всемирная организация здравоохранения	ОПЕК	— Организация солидарности народов Азии и Африки
ВППШ	— Высшая партийная школа	ОСНАА	— Организация центральноамериканских государств
ВС	— Вооруженные Силы	ОЦАГ	— Организация экономического сотрудничества и развития
ВСМ	— Всемирный Совет Мира	ОЭСР	— Партия арабского социалистического возрождения
вуз	— высшее учебное заведение	ПАСВ	— Палестинское движение сопротивления
ВФДМ	— Всемирная федерация демократической молодежи	ПДС	— Польская Народная Республика
ВФП	— Всемирная федерация профсоюзов	ПНР	— председатель
ГА	— Генеральная Ассамблея	пред.	— промышленность
гал	— гектолитр	пром-сть	— Программа развития ООН
ГАТТ	— Генеральное соглашение о тарифах и торговле	ПРООН	— профессионально-техническое училище
ГДР	— Германская Демократическая Республика	ПУ	— Республика Острова Зеленого Мыса
ген.	— генеральный	ПУ	— район
ГКНТ	— Государственный комитет СССР по науке и технике	РОЭМ	— Сирийская Арабская Республика
ГКЭС	— Государственный комитет СССР по внешним экономическим связям	р-н	— Соединенные Штаты Америки
гл.	— главный	САР	— социал-демократический
ГЭС	— государственная гидроэлектростанция	США	— Сибирское отделение
дал	— декалитр	С	— Социалистический интернационал
дни.	— дипломатический	СО	— специализированный
долл.	— доллар	спец.	— Социалистическая Республика Вьетнам
ДРА	— Демократическая Республика Афганистан	СРВ	— Социалистическая Республика Румыния
драм.	— драматический	СРР	— Социалистическая Федеративная Республика Югославия
ДРСТП	— Демократическая Республика Сан-Томе и Принсипи	СФРЮ	— сельское хозяйство
ЕАСТ	— Европейская ассоциация свободной торговли	с. х-во	— сельскохозяйственный
ЕОУС	— Европейское объединение угля и стали	с.-х.	— Совет экономической взаимопомощи
ЕЭС	— Европейское экономическое сообщество	СЭВ	— теплоэлектростанция
ж. д.	— железная дорога	ТЭС	— теплоэлектроцентраль
ж.-д.	— железнодорожный	ТЭЦ	— университет
жит.	— жители (при цифре)	ун-т	— Продовольственная и сельскохозяйственная организация ООН
з-д	— завод	ФАО	— франк
ин-т	— институт	фр.	— Федеративная Республика Германия
ИАР	— Йеменская Арабская Республика	ФРГ	— фунт стерлингов
КНДР	— Кореяская Народно-Демократическая Республика	ф. ст.	— хлопчатобумажный
КНР	— Китайская Народная Республика	х.-б.	— хозяйство
КЭАО	— Экономическое сообщество Западной Африки	х-во	— Центральноеафриканская Империя
к-т	— комитет	ЦАИ	— Центральноеафриканская Республика
ЛАГ	— Лига арабских государств	ЦАОР	— Центральноамериканский общий рынок
ЛАСТ	— Латиноамериканская ассоциация свободной торговли	ЦБЭИ	— Центральный банк экономической интеграции
ЛАЭС	— Латиноамериканская экономическая система	ЦССР	— Чехословацкая Социалистическая Республика
ЛГУ	— Ленинградский государственный университет	ЭКА	— Экономическая комиссия ООН для Африки
ЛНДР	— Лаосская Народно-Демократическая Республика	ЭКЗА	— Экономическая комиссия ООН для Западной Азии
ЛЭП	— линия электропередачи	ЭКЛА	— Экономическая комиссия ООН для Латинской Америки
МАГАТЭ	— Международное агентство по атомной энергии	ЭКОСОС	— Экономический и социальный Совет ООН
МАР	— Международная ассоциация развития	ЭСКАТО	— Экономическая и социальная комиссия ООН для Азии и Тихого океана
МБР	— Межамериканский банк развития	ЮАР	— Южно-Африканская Республика
МБРР	— Международный банк реконструкции и развития	ЮВА	— Юго-Восточная Азия
МВФ	— Международный валютный фонд	ЮДЭАК	— Таможенный и экономический союз Центральной Африки
МГУ	— Московский государственный университет	ЮНЕП	— Программа ООН по проблемам окружающей среды
МДФЖ	— Международная демократическая федерация женщин	ЮНЕСКО	— Организация ООН по вопросам образования, науки и культуры
		ЮНИДО	— Организация ООН по промышленному развитию
		ЮНКТАД	— Конференция ООН по торговле и развитию

СО Д Е Р Ж А Н И Е

От редакционной коллегии	3	Азербайджанская Советская Социалистическая Республика	97
1979-й	5	Нахичеванская АССР	101
Население СССР	9	Нагорно-Карабахская автономная область	102
Часть I. Союз Советских Социалистических Республик	14	Армянская Советская Социалистическая Республика	102
Общие сведения	14	Белорусская Советская Социалистическая Республика	106
Население	14	Грузинская Советская Социалистическая Республика	111
Основы общественного строя и национально-государственное устройство СССР	14	Абхазская АССР	116
Высшие органы государственной власти и управления СССР	14	Аджарская АССР	116
Административно-территориальный состав СССР и союзных республик	17	Юго-Осетинская автономная область	117
Коммунистическая партия Советского Союза (КПСС) в 1979 г.	18	Казахская Советская Социалистическая Республика	117
Всесоюзный Ленинский Коммунистический Союз Молодежи (ВЛКСМ)	21	Киргизская Советская Социалистическая Республика	121
Профессиональные союзы	23	Латвийская Советская Социалистическая Республика	126
Общественные организации и творческие союзы в 1979 г.	25	Литовская Советская Социалистическая Республика	130
Агентство печати «Новости» (25). Ассоциация содействия ООН в СССР (25). Всесоюзное общество «Знание» (25). Всесоюзное общество изобретателей и рационализаторов (25). Всесоюзные научные медицинские общества (26). ДОСААФ СССР (26). Комитет молодежных организаций СССР (26). Комитет советских женщин (27). Научно-технические общества СССР (27). Советская ассоциация международного права (27). Советский комитет ветеранов войны (27). Советский комитет за европейскую безопасность и сотрудничество (28). Советский комитет защиты мира (28). Советский комитет солидарности стран Азии и Африки (28). Советский фонд мира (29). Союз архитекторов СССР (29). Союз журналистов СССР (29). Союз кинематографистов СССР (30). Союз композиторов СССР (30). Союз обществ Красного Креста и Красного Полумесяца СССР (30). Союз писателей СССР (31). Союз советских обществ дружбы и культурной связи с зарубежными странами (31). Союз художников СССР (32).	25	Молдавская Советская Социалистическая Республика	134
Важнейшие события внутренней жизни СССР 1979 г.	32	Российская Советская Федеративная Социалистическая Республика	138
Календарь важнейших событий внутренней жизни СССР 1979 г. (33).	32	Башкирская АССР	152
Внешняя политика СССР в 1979 г.	43	Бурятская АССР	152
Календарь важнейших событий внешней политики СССР в 1979 г. (47).	43	Дагестанская АССР	153
Вооруженные силы	65	Кабардино-Балкарская АССР	153
Народное хозяйство в 1979 г.	65	Калмыцкая АССР	154
Потребительская кооперация СССР	72	Карельская АССР	154
Академии наук в 1979 г.	73	Коми АССР	155
Академия наук СССР (73). Академия медицинских наук СССР (76). Академия педагогических наук СССР (77). Всесоюзная Академия сельскохозяйственных наук имени В. И. Ленина (78). Академия художеств СССР (78).	73	Марийская АССР	155
Культурная жизнь	79	Мордовская АССР	155
Художественная литература (79). Литературоведение (82). Театр (83). Музыка (85). Кино (86). Изобразительные искусства (88). Художественная самодеятельность (89).	79	Северо-Осетинская АССР	156
Развитие международных культурных связей	90	Татарская АССР	156
Печать	91	Тувинская АССР	157
Телевидение и радиовещание в 1979 г.	92	Удмуртская АССР	157
Народное образование и культурно-просветительные учреждения в 1979 г.	93	Чечено-Ингушская АССР	158
Здравоохранение в 1979 г.	94	Чувашская АССР	158
Физическая культура и спорт	94	Якутская АССР	159
Шахматы (96).	94	Адыгейская автономная область	159
Союзные Советские Социалистические Республики	97	Горно-Алтайская автономная область	159
		Еврейская автономная область	160
		Карачаево-Черкесская автономная область	160
		Хакасская автономная область	160
		Таджикская Советская Социалистическая Республика	161
		Горно-Бадахшанская автономная область	164
		Туркменская Советская Социалистическая Республика	165
		Узбекская Советская Социалистическая Республика	169
		Каракалпакская АССР	174
		Украинская Советская Социалистическая Республика	174
		Эстонская Советская Социалистическая Республика	182
		Часть II. Зарубежные страны	186
		Австралия	186
		Австрия	187
		Албания	190
		Алжир	191
		Ангола	193
		Андорра	194
		Антильские Острова	194
		Аомынь	195
		Аргентина	195
		Афганистан	198
		Багамские Острова	199
		Бангладеш	200
		Барбадос	201

Бахрейн	202	Ливан	292
Белиз	202	Ливия	293
Бельгия	203	Лихтенштейн	294
Бенин	205	Люксембург	295
Берег Слоновой Кости	206	Маврикий	295
Бирма	207	Мавритания	296
Болгария	208	Мадагаскар	297
Боливия	211	Малави	298
Ботсвана	212	Малайзия	298
Бразилия	213	Мали	299
Бруней	215	Мальдивы	300
Бурунди	215	Мальта	300
Бутан	216	Марокко	301
Ватикан	216	Мартиника	302
Великобритания	217	Мексика	303
Венгрия	221	Мозамбик	304
Венесуэла	224	Монако	305
Верхняя Вольта	225	Монголия	305
Восточный Тимор	226	Намбия	306
Вьетнам	226	Науру	307
Габон	228	Непал	307
Гаити	229	Нигер	308
Гайана	229	Нигерия	309
Гамбия	230	Нидерланды	310
Гапа	231	Никарагуа	311
Гваделупа	231	Новая Зеландия	312
Гватемала	232	Новая Каледония	314
Гвинея Французская	232	Норвегия	314
Гвинея	233	Объединенные Арабские Эмираты	315
Гвинея-Бисау	233	Оман	316
Германская Демократическая Республика	234	Острова Зеленого Мыса	317
Гибралтар	237	Пакистан	317
Гондурас	237	Панама	318
Гонконг — см. Сянган	238	Папуа Новая Гвинея	319
Гренада	238	Парагвай	320
Греция	239	Перу	321
Дания	240	Польша	322
Джибути	243	Португалия	326
Доминика	244	Пуэрто-Рико	327
Доминиканская Республика	244	Рюньон	328
Египет	245	Руанда	328
Заир	247	Румыния	329
Замбия	248	Сальвадор	332
Западная Сахара	249	Сан-Марино	333
Западное Самоа	249	Сан-Томе и Принсипи	333
Западный Берлин	249	Саудовская Аравия	334
Зимбабве	250	Свазиленд	335
Израиль	251	Сейшельские Острова	335
Индия	252	Сенегал	336
Индонезия	256	Сент-Винсент и Гренадины	336
Иордания	258	Сент-Люсия	337
Ирак	259	Сингапур	338
Иран	260	Сирия	338
Ирландия	262	Соединенные Штаты Америки	340
Исландия	262	Соломоновы Острова	346
Испания	263	Сомали	347
Италия	266	Судан	348
Йемен (Йеменская Арабская Республика)	269	Суринам	348
Йемен (Народная Демократическая Республика)	270	Сьерра-Леоне	349
Йемен (Йемен)	270	Сянган	350
Камерун	271	Таиланд	350
Кампучия	272	Танзания	351
Канада	273	Того	352
Катар	276	Тонга	353
Кения	276	Тринидад и Тобаго	353
Кипр	277	Тувалу	354
Кирибати	278	Тунис	354
Китай	279	Турция	355
Колумбия	282	Уганда	356
Коморские Острова	283	Уругвай	357
Конго	283	Федеративная Республика Германии	358
Корея	284	Фиджи	364
Корейская Народно-Демократическая Респуб-	284	Филиппины	364
лика	285	Финляндия	365
Южная Корея	285	Франция	368
Коста-Рика	285	Центральноафриканская империя — см. Централь-	
Куба	286	африканская Республика	371
Кувейт	289	Центральноафриканская Республика	371
Лаос	290	Чад	372
Лесото	291	Чехословакия	373
Либерия	291	Чили	376

Швейцария	377
Швеция	379
Шри-Ланка	381
Эквадор	382
Экваториальная Гвинея	383
Эфиопия	383
Югославия	384
Южная Родезия — см. Зимбабве	387
Южно-Африканская Республика	387
Ямайка	389
Япония	389

Часть III. Международные организации и конференции 393

Организация Объединенных Наций и специализированные учреждения ООН 393

Генеральная Ассамблея (393). Возобновленная 33-я сессия Генеральной Ассамблеи (393). 34-я сессия Генеральной Ассамблеи (394). Всемирный продовольственный совет (397). Детский фонд ООН (398). Комиссия международного права (398). Комитет ООН по использованию космического пространства в мирных целях (398). Конференция ООН по торговле и развитию (399). Научный комитет ООН по действию атомной радиации (399). Организация ООН по промышленному развитию (399). Совет управляющих Программы ООН по проблемам окружающей среды (400). Специальный комитет ООН по вопросу о ходе осуществления Декларации ООН о предоставлении независимости колониальным странам и народам (Комитет 24-х) (400). Специальный комитет ООН по операциям по поддержанию мира (Комитет 33-х) (400). Специальный комитет ООН по усилению эффективности принципа неприменения силы в международных отношениях (401). Специальный комитет по Уставу ООН и усилению роли Организации (401). Совет Безопасности (401). Экономический и социальный совет (ЭКОСОС) (403). Экономическая и социальная комиссия ООН для Азии и Тихого океана (403). Экономическая комиссия ООН для Африки (404). Экономическая комиссия ООН для Европы (404). Экономическая комиссия ООН для Западной Азии (404). Экономическая комиссия ООН для Латинской Америки (404). Комиссия ООН по населенным пунктам (405). Совет по опске (405). Международный суд (405). Секретариат ООН (405). МАГАТЭ и специализированные учреждения ООН (405). Международное агентство по атомной энергии (405). Всемирная метеорологическая организация (406). Всемирная организация здравоохранения (406). Всемирная организация интеллектуальной собственности (406). Всемирный почтовый союз (406). Международная ассоциация развития (407). Международная организация гражданской авиации (407). Международная организация труда (407). Международная финансовая корпорация (407). Международный банк реконструкции и развития (408). Международный валютный фонд (408). Международный союз электросвязи (409). Международный фонд сельскохозяйственного развития (409). Межправительственная морская консультативная организация (409). Организация Объединенных Наций по вопросам образования, науки и культуры (409). Продовольственная и сельскохозяйственная организация ООН (410).

Политические, экономические, военные и общественные организации 410

Азиатский банк развития (410). Азиатско-тихоокеанский совет (411). АНЗЮК (411). АНЗЮС (411). Ассоциация государств Юго-Восточной Азии (411). Африканский банк развития (411). «Бенилюкс» (412). Всемирная конфедерация труда (412). Всемирная туристская организация (412). Всемирная федерация ассоциаций содействия ООН (412). Всемирная федерация демократической молодежи (412). Всемирная федерация научных работников (413). Всемирная федерация породненных городов (413).

Всемирная федерация профсоюзов (413). Всемирный Совет Мира (414). Всемирный совет церквей (414). Генеральное соглашение о тарифах и торговле (414). Дупайская комиссия (415). Европейская ассоциация свободной торговли (415). Европейская конфедерация профсоюзов (415). Европейский совет (415). Европейское объединение угля и стали (416). Европейское сообщество по атомной энергии (416). Европейское экономическое сообщество (416). Западноевропейский союз (417). Комитет по разоружению (418). Латиноамериканская ассоциация свободной торговли (418). Латиноамериканская экономическая система (419). Лига арабских государств (419). Межамериканский банк развития (420). Международная ассоциация политических наук (420). Международная ассоциация юристов-демократов (420). Международная демократическая федерация женщин (421). Международная конфедерация свободных профсоюзов (421). Международная организация журналистов (421). Международная торговая палата (421). Международная федерация борцов Сопротивления (422). Международный банк экономического сотрудничества (422). Международный инвестиционный банк (422). Международный кооперативный альянс (422). Международный Красный Крест (423). Международный союз студентов (423). Межпарламентский союз (423). Общая афро-маврикийская организация (424). Организация американских государств (424). Организация африканского единства (424). Организация Варшавского договора (425). Организация освобождения Палестины (425). Организация Североатлантического договора (425). Организация солидарности народов Азии и Африки (426). Организация стран — экспортеров нефти (427). Организация центральноамериканских государств (427). Организация центрального договора (428). Организация экономического сотрудничества и развития (428). Пагуошское движение (428). Региональное сотрудничество ради развития (429). Северный совет (429). Совет согласия (429). Совет Экономической Взаимопомощи (429). Социалистический интернационал (430). Таможенный и экономический союз Центральной Африки (431). Христианское движение в защиту мира (431). Центральноамериканский общий рынок (431). Экономическое сообщество Западной Африки (432). Южнотихоокеанский форум (432).

Важнейшие международные конференции 432

Штабная конференция неприсоединившихся стран (432). Переговоры о взаимном сокращении вооруженных сил и вооружений в Центральной Европе (433). Третья международная конференция ООН по морскому праву (433). Всемирная конференция «За мирное и счастливое будущее для всех детей» (433).

Часть IV. Развитие связей между коммунистическими и рабочими партиями в 1979 году 435

Многосторонние встречи, совместные заявления представителей коммунистических и рабочих партий. Международные теоретические конференции (436). Двусторонние встречи, переговоры, пребывания партийных и партийно-правительственных делегаций (437).

Часть V. Экономика социалистических стран в 1979 году 442

Часть VI. Экономика стран капиталистического мира в 1979 году 448

Часть VII. Массовое движение трудящихся капиталистических стран в 1979 году 455

Часть VIII. Наука и техника в 1979 году 459

Научные открытия в СССР 459
Явление образования высокомолекулярного структурного мотива в силикатах кальция (459). Явление электрогирации в кристаллах (459). Явление акустического ослабления турбулентности в дозвуковых струях (460). Явление комплекснооб-

разования и химических превращений молекулярного азота в комплексах переходных металлов (460). Явление воспроизведения волновой картины электромагнитного поля (461). Явление обращения волнового фронта света (461). Явление изменения эффективного удельного электрического сопротивления горных массивов перед местными землетрясениями (462). Свойство электромагнитной поляризуемости сильно взаимодействующих элементарных частиц (462). Закономерность зонального распределения элементов-индикаторов в первичных геохимических ореолах сульфидсодержащих гидротермальных рудных месторождений (463). Свойство неокисляемости ультрадисперсных форм простых веществ, находящихся на поверхности космических тел (463). Явление электроакустического эха в пьезоэлектриках (464). Явление аннон-газоидного переноса в веществах, находящихся в стеклообразном состоянии (464). Явление прямого выбивания дейтронов из атомных ядер нуклонами высоких энергий (464). Явление неферментативного фибринолиза в организме человека и животных (465). Явление ядерной процессии нейтронов (465).	
Космические исследования, выполненные в Советском Союзе в 1979 г.	466
Орбитальная научная станция «Салют», космические корабли «Союз» и «Прогресс» (466). Искусственные спутники Земли (469).	
Космические исследования, выполненные за рубежом в 1979 г.	472
Искусственные спутники Земли (ИСЗ) (472). Автоматические межпланетные станции (475).	
Научные съезды, сессии, совещания, конференции, симпозиумы, экспедиции, исследования и т. д. в 1979 г.	482
Антропология, археология, этнография	482
Астрономия	484
Международные ассамблея, коллоквиумы, симпозиумы (484). Всесоюзные совещания, пленумы, школы (485).	
Биология	486
Международные конгрессы, конференции, совещания, симпозиумы и т. д. (486). Всесоюзные съезды, совещания, конференции, симпозиумы и т. д. (489).	
География	491
В Отделении океанологии, физики атмосферы и географии АН СССР (491). Советские исследования в Антарктике (493). Советские исследования в Арктике (493). Международные конгресс, семинар и всесоюзное совещание (494).	
Геология	495
В Отделении геологии, геофизики и геохимии АН СССР (495). Международный симпозиум и всесоюзные конференции, совещания, симпозиумы, съезды, сессии, семинары (497).	
История	499
В Отделении истории АН СССР (499). В Институте марксизма-ленинизма при ЦК КПСС (500). Международные конгрессы, конференции, симпозиумы, коллоквиумы (501).	
История естествознания и техники	503
В Институте истории и естествознания и техники АН СССР (503). Научно-организационная деятельность Института в 1979 г. (504). Международные научные связи (504).	
Литературоведение и языкознание	504
Общес. годичное собрание Отделения литературы и языка АН СССР (504). Литературоведение (504). Языкознание (506).	
Медицина	507
Всесоюзные съезды (507).	
Сельское хозяйство	510
Достижения сельскохозяйственной науки в 1979 г. (510). Сельскохозяйственные машины (511). Новые сорта и гибриды сельскохозяйственных культур (513). Всесоюзные конферен-	
ции, совещания, симпозиумы, семинары (515).	
Физика	515
Достижения физики элементарных частиц (515). Единая теория электромагнитного и слабого взаимодействий (517). Квантовая хромодинамика (517). Всесоюзные конференции, съезды, совещания и советско-американский симпозиум (519).	
Философия	520
Международные конгрессы, симпозиумы, совещания (520). Всесоюзные совещания, конференции, пленумы (521).	
Химия	523
Международные конференции, конгрессы, симпозиумы (523). Всесоюзные конференции (526).	
Экономика	527
В Отделении экономики АН СССР (527). В Институте экономики АН СССР (527). В Научно-исследовательском экономическом институте при Госплане СССР (527). В Институте экономики мировой социалистической системы АН СССР (528). В Институте мировой экономики и международных отношений АН СССР (528). В Центральном экономико-математическом институте АН СССР (529). В Научно-исследовательском институте планирования и нормативов при Госплане СССР (529). В Научно-исследовательском институте экономики и организации материально-технического снабжения при Госнабс СССР (530).	
Сооружения, машины, приборы, технологические процессы и т. д.	530
Ускоренный ввод в эксплуатацию Тагнаско-Октябрьского полиметаллического месторождения	530
Открытие газовых месторождений в рифонных комплексах Узбекистана	531
Аэрогаммаспектрометрическая съемка	532
Методы ситгеза и облагораживания камнесамоцветного сырья	532
Автоматические сценные средства для толкания судов и большегрузных составов	533
Высокопроизводительные машины непрерывного литья заготовок криволинейного типа для металлургических комплексов большой мощности	534
Новая технология и агрегаты для массового производства высококачественных бесшовных труб	535
Паровая теплофикационная турбина Т-250/300—240	536
Разработка и внедрение высокоэффективных строительных сталей с карбонитридным упрочнением	537
Автоматизированная система управления воздушным движением «Старт»	537
Комплексная автоматизация сборки наручных часов	538
Новый способ производства кабелей связи в алюминидных и стальных оболочках вместо свинцовых	540
Импульсная лазерная сварка и термообработка	541
Защита Ленинграда от наводнений	542
Новые методы изготовления сборных железобетонных изделий	543
Всесоюзная единая серия низковольтных асинхронных электродвигателей 4А	543
Часть IX. Международные музыкальные конкурсы, кинофестивали, выставки	545
Часть X. Международные спортивные соревнования в 1979 году	549
Шахматы	556
Часть XI. Биографические справки	557
Лауреаты Государственных премий СССР 1979 г.	569
I. В области науки (569). II. В области техники (570). III. За учебники для высших и средних специальных учебных заведений (573). IV. За выдающиеся достижения в труде передовикам Всесоюзного социалистического соревнования (573). V. В области литературы, искусства и архитектуры (576).	
Список лауреатов международных Ленинских премий «За укрепление мира между народами», лауреатов Ленинских премий в области литературы, искусства и архитектуры, лауреатов Нобелевских премий (577).	
Список основных сокращений	578

ЕЖЕГОДНИК БОЛЬШОЙ СОВЕТСКОЙ ЭНЦИКЛОПЕДИИ 1981 г.

Как и предшествующие выпуски этого издания, Ежегодник БСЭ 1981 г. (выпуск двадцать пятый) явится своеобразной летописью истекшего (1980) года. На страницах его найдут отражение все важнейшие события и изменения, происшедшие в экономике, внутривнутриполитической жизни и внешней политике всех государств мира.

Важное место в книге займут материалы, посвященные 26-му съезду КПСС — событию огромного исторического значения не только в жизни нашего народа, но и всего прогрессивного человечества.

Цифры и факты, содержащиеся в статьях раздела «Союз Советских Социалистических Республик», отразят итоги завершающего года 10-й пятилетки — пятилетки эффективности и качества.

Значительный интерес представят справочные материалы о деятельности в 1980 г. Организации Объединенных Наций, специализированных учреждений ООН, а также других международных политических, экономических, военных и общественных организаций.

В Ежегоднике будут опубликованы обзоры о развитии связей между коммунистическими и рабочими партиями, об экономике социалистических стран и стран капиталистического мира, о массовом движении трудящихся в капиталистических странах.

В разделе «Наука и техника» будет рассказано о научных открытиях, сделанных в СССР в 1980 г., о космических исследованиях, о наиболее значительных международных и всесоюзных научных съездах и конференциях. Здесь же можно будет ознакомиться с описанием новых сооружений, машин, приборов, технологических процессов, удостоенных Ленинской, Государственной премии и премии Совета Министров СССР.

Ежегодник поместит подробную информацию о XIII зимних (Лейк-Плэсид) и XXII летних (Москва) Олимпийских играх, других мировых и европейских спортивных состязаниях; о международных музыкальных конкурсах, кинофестивалях, выставках.

В конце книги будут даны краткие биографии выдающихся советских и зарубежных современников.

Более ста иллюстраций отразят наиболее интересные моменты в жизни планеты в минувшем году.

Е—36 **Ежегодник Большой Советской Энциклопедии (вып. 24)**
Гл. ред. В. Г. Папов. — М.: «Советская Энциклопедия».
1980. — 584 с. с илл., 1/2 л. илл.

Ежегодник БСЭ 1980 года освещает политическую, экономическую и культурную жизнь СССР и зарубежных стран. Книга содержит также статьи о последних достижениях науки и техники, сведения о международных организациях, ряд обзорных, биографических и других статей. Сведения ограничены, как правило, хронологическими рамками 1979 г. В книге ок. 1500 справочно-информационных материалов, около 200 фотоиллюстраций, карт, рисунков и схем.

Е 00101-012
007(01)-80 подписное. 5 000 000 000

03

ИБ № 57

Сдано в набор 18.04.80. Подписано в печать 11.07.80. Т 13466. Формат 84×108^{1/16}. Бумага типографская № 1. Гарнитура кудряшовская. Печать текста высокая. В томе помещены 3 вклейки глубокой печати. Объем издания 61,32 усл. п. л. + 0,84 усл. п. л. вклеек. Всего: 62,16 усл. п. л. Уч.-изд. л. 122,45. Тираж 110 000 экз. Заказ № 3141. Цена 1 экз. книги 6 руб. 80 коп.

Ордена Трудового Красного Знамени издательство «Советская Энциклопедия», 109817. Москва, Ж-28, Покровский бульвар, 8,

Ордена Трудового Красного Знамени Московская типография № 2 «Совизполиграфпрома» при Государственном комитете СССР по делам издательства, полиграфии и книжной торговли, Москва, И-085, Проспект Мира, 105.